

1. Raymond Aguilera - Näky Heinäkuussa 1990.

Näen ristin, jonka yläpäässä on tähtien kehä. Tämä näky on ilmaantunut toistuvasti noin kahden viikon ajan.

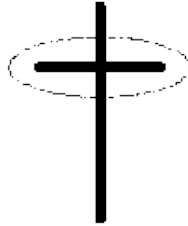

2. Raymond Aguilera - Näkyjä 18. Heinäkuuta 1990.

Näky:

Näen valkoisen Valon liikkumassa alas taivaalta, pilvien lomasta. Voin tuntea Jumalan läsnäolon, Isän, Pojan ja Pyhän Hengen.

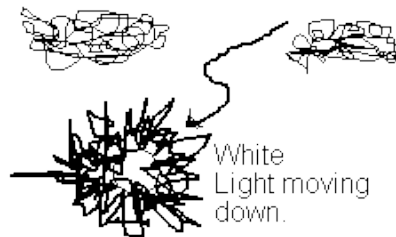

Näky:

Sitten tästä valkoisesta Valosta ilmaantuu valkoinen Tähti.

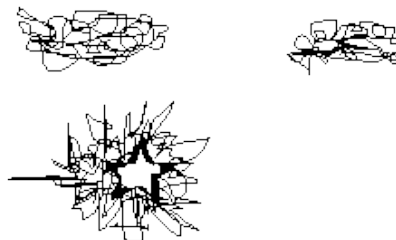

Näky:

Näen valkoisen Tähdän liikkuvan itsestään taivaalla. Seuraavaksi näen valkoisen Tähdän leijuvan valkoisen pilven yläpuolella.



Tiesin että se oli ydinräjähdysten päälipuoli sillä tunnistin pilven muodon. Joten teeskentelin, etten tiennyt mikä se oli. Näyn aikana tiesin että se joka minulle puhui, oli

Jeesus Kristus, mutten osaa selittää mistä sen tiesin. Minä vain tiesin ilman pienintäkään epäilystä että se oli Hän. Hän puhui minulle asettamalla ajatuksia mieleeni. Mitään ääniä ei vaihdettu. Me kommunikoimme mielen välityksellä. Tämä koko juttu pelotti minua, sillä minulla ei aikaisemmin ollut ollut tämän kaltaisia näkyjä. Muistan, että olin niin peloissani sillä tiesin, kuka minulle puhui, enkä pitänyt siitä mitä näin. Tein kaikkeni välttääkseni sienipilviaihetta, mutta Hän ei suostunut väistymään sienipilvinäystä. Koko sienipilvi näyn on täytynyt jatkua viisitoista tai kaksikymmentä minuuttia, sillä minä välttelin aihetta. En muista miksi, mutta annoin periksi ja Hän näytti minulle koko jutun.



Näky:

Saatoin nähdä Tähdän joka oli ydinräjähdysten päällä. Olin niin peloissani että aloin itkemään. Joten suutuin Hänelle ja käskin Häntä näyttämään kaiken, jättämättä mitään pois. Seuraava asia minkä Hän minulle näytti, oli kirkas lasilevy, jonka pinnalla oli kuplia.



Tämä lasilevynäky sai minut suuttumaan vieläkin enemmän, koska minulle näytettiin ydinvoima räjähdysten jälkeen jotain missä ei ollut mitään järkeä. Seuraavaksi minulle näytettiin maata. Katsellessani maata, se avautui ja siitä nousi esiin suuri kristalli. Se oli läpimitaltaan noin jalan verran ja korkeudeltaan noin kahdeksantoista tuumaa, ja sen huipussa oli kirkkaan valkoinen kartio.



Tässä kristallissa, jonka huipussa oli kartio, ei myöskään ollut mitään järkeä, mutta sitten kristalli muuttui Yhdysvaltojen Pentagon rakennukseksi (U.S.A:n puolustusministeriön rakennus).

Pentagon Building



The next image was of an ice cream cone.



Seuraava kuva oli jäätelötötteröstä.

Sitten jäätelötötterö muuttui Etelä-Amerikan mantereeksi.

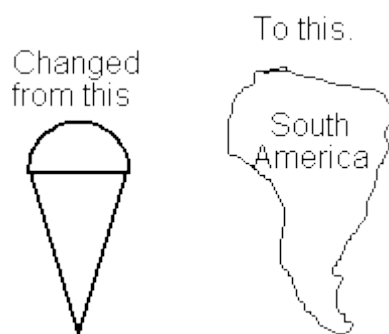

Etelä-Amerikasta se muuttui tällaiseksi.

From South America to this.



Afrikasta se muuttui tällaiseksi.

Form Africa to this.

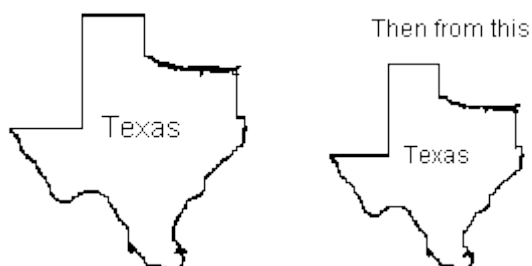

Sitten tästä tähän



Näky: Herra näytti minulle Hollannin näyttämällä kuvan tuulimyllystä.

Holland

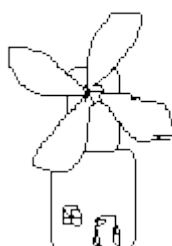

Näky: Sitten hän näytti minulle Egyptin näyttämällä Egyptiläisen Sfinksin.



Näky:

Yhtäkkiä näin kolmen pyramidin lentävän ilmassa. Näin ne pohja puolelta.

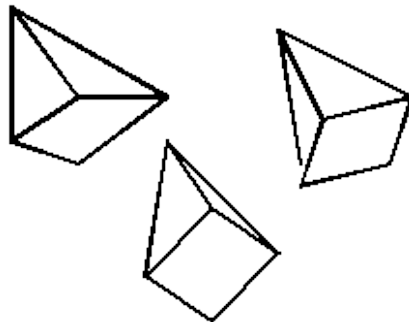

Näky:

Seuraava kuva oli valtavasta mustasta pilvestä, joka liikkui vasemmalta oikealle. Sitten massiivinen Valkoinen Pilvi ilmaantui liikkuen oikealta vasemmalle.

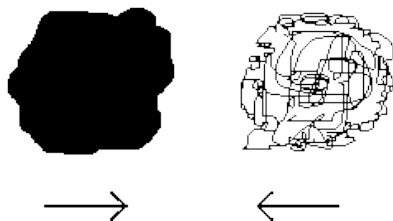

Näky:

Sitten taivas muuttui kauniin vaalean siniseksi ja siinä näkyi sateenkaari. En ymmärrä miksi, mutta tunsin rauhaa, ja kaikki minkä näin oli rauhassa.

Näky:

Seuraava näky pelästytti minut sillä olin ulkoavaruudessa ja saatoin nähdä Maapallon. Kuin tyhjästä ilmaantui punainen kuuma kivi. Voin nähdä sen mustan ulkopinnan ja punaisen ytimen hehkuvan kirkkaan punaisena. Kun musta kivi osui Maapalloon, se kimmahti niiden maiden, mantereiden, ja Texasin osavaltion päälle, jotka olin nähnyt aiemmassa näyssä.

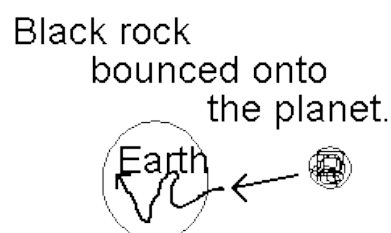

Näky:

Hetken kaikki oli rauhallista, sitten jostain tyhyydestä, ulkoavaruuden mustuuden poikki, sinkoutui yksi ainut valonsäde. Sitten tuli toinen valonsäde, joka liikkui Maapalloa kohti. Sitten ilmaantui kolmaskin, ja ennen kuin ymmärsin mitä tapahtui, koko ulkoavaruus oli täynnä näitä valonsäteitä. Ne suihkusivat Maapalloa kohti kuin sade ja täyttivät koko sen pinnan.

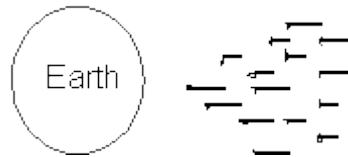

Näky:

Seuraavassa kuvassa näin Maan sellaisena miltä se näyttää ulkoavaruudesta katsottuna. Se näytti niin kauniilta valkoisine pilvineen ja sinivihreine vesineen, pystyin jopa näkemään sää muodostelmat. En tiedä mistä Jeesus Kristus ilmestyi, mutta Hän seiso siinä vieressäni Maapalloa katsellessani. Sitten yhtäkkiä Maapallo katosi ja saatoin vain nähdä mustan avaruuden. Muistan riidelleeni Kristuksen kanssa sen takia että maapallo oli hävinnyt jäljettömiin. Hän näytti minulle maapallon vielä kaksi kertaa ja molemmilla kerroilla se katosi jäljettömiin. Tämä sai minut todella pois tolaltani sillä jatkoin riitelyäni.

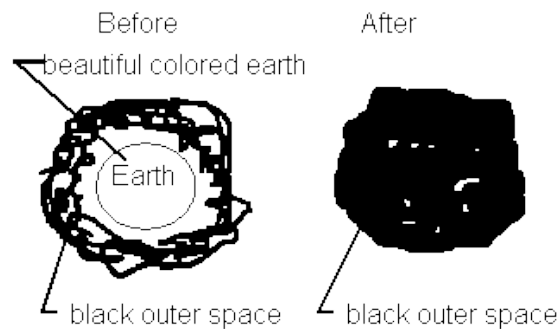

Näky:

Sitten, kuin tyhjästä, ilmaantui uusi planeetta, mutta tämä oli kolme tai neljä kertaa suurempi kuin Maapallo. Sen ympärillä oli kirkas, valkoinen valo, ja sen keskusta oli tumma.

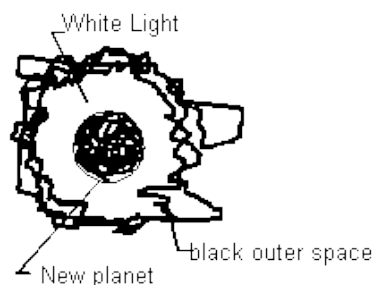

Näky:

Tässä vaiheessa en tiennyt mitä minun pitäisi ajatella, joten sanoin Kristukselle, "En usko tuohon. Haluan mennä tuonne alas ja nähdä omin silmin mitä siellä on." Seuraava asia joka tapahtui oli että me molemmat aloimme laskeutumaan planeettaa kohti. Lämpäistyämme

ulkopinnan en voinut nähdä muuta kuin valkoisia pilviä jotka liikkuivat taivaalla, mutta ne eivät olleet sellaisia pilviä joita olin tottunut näkemään. Itse planeettaa ei voinut nähdä koska pilvet peittivät sen kokonaan. Pilvet olivat erilaisia, niillä näytti olevan oma yksilöllinen tapansa liikkua, ja jokainen oli erillinen toisista. Mieleeni tuli että ne olivat henki yksilöitä eikä suinkaan pilviä, mutta en oikeastaan tiennyt. Tämä kaikki tapahtui samalla kun Kristus ja minä olimme laskeutumassa alas planeettaa kohti, ja koska en nähnyt mitään, sanoin Hänelle etten uskonut sitä ja pyysin Häntä viemään minut alemmas planeettaa kohti.

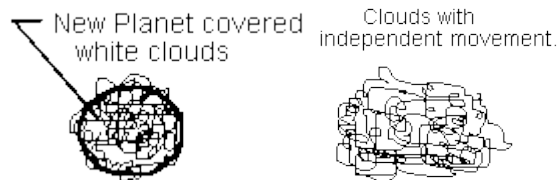

Näky: Se mitä näin oli valtava Valkoinen Valo joka oli taivaalla suuren vesialueen päällä. Vedessä ei ollut mitään virtaa tai aaltoja. Se näytti yhdeltä ainoalta suurelta lasilevyiltä.

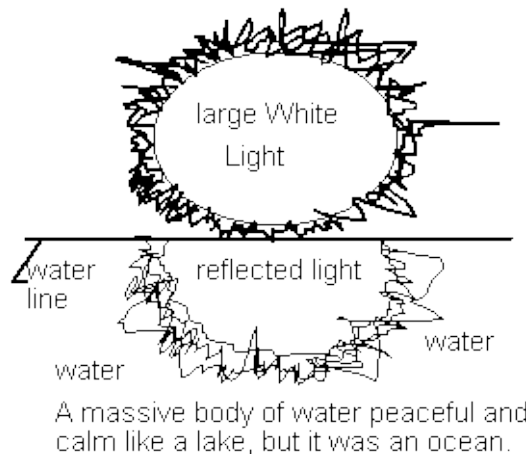

Valtava vesialue, jonka vesi oli rauhaista ja levollinen kuin järvessä, mutta se oli meri.

Näky:

Keskustellessani Kristuksen kanssa hoin Hänelle etten uskonut sitä, koska siellä ei ollut maata tai multaa. Koko juttu oli hyvin erikoinen sillä me seisoimme veden päällä. Sitten, täysin varoittamatta, juuri siinä missä seisoimme, alkoi vedestä nousta tötterö, joka kuului siihen jäätelötötteröön jonka olin nähnyt aiemmin. Se tuli loppupää edellä muodostamatta minkäänlaisia aaltoja veden pinnalle meidän viereemme. Se kasvoi ja kasvoi kunnes se oli noin mailin kokoinen vuori. Sitten, täysin varoittamatta, Kristus katosi ja näky päättyi.

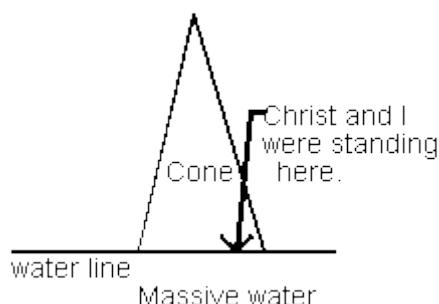

3. Tapahtuma ja Näky - Raymond Aguileralle 23. Heinäkuuta 1990.

(Vastaanotin tämän Tapahtuman/Näyn viisi päivää Heinäkuun 18, 1990 näyn jälkeen. Dokumentoin tämän muistin mukaan, sillä ainoat tallenteet ovat kuvat jotka silloin piirsin.)

Rukoushetkeni aikana, maatessani sängylläni näin näyn mailin (maili=1609 m) korkuisesta jäätelötötteröstä joka nousi vedestä aikaisemmassa näyssä.

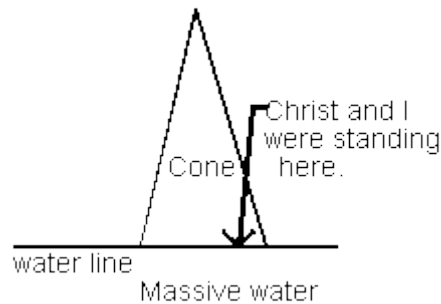

Aloin rukoilemaan ja seuraava asia jonka näin oli epätavallisen näköinen valtaistuim, mutta minun sallittiin nähdä se vain yhdestä kulmasta. Yritinpä miten paljon hyvänsä minun sallittiin nähdä se ainoastaan yhdestä tietystä kulmasta.

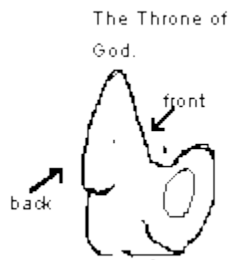

Sitten Kirkas Valkoinen Valo ilmestyi valtaistuimen ylle ja Valkoisen Valon keskustassa oli Kirkas Valkoinen Tähti.



Katsellessani tätä uskomatonta Valtaistuinta mailin korkuinen jäätelötötterö ripustautui jalustaksi Jumalan Valtaistuimen eteen. Jotenkin se muuttui pyramidin näköiseksi jalustaksi. Näin tuhansia askelmia jotka johtivat huipulle missä Valtaistuin oli.

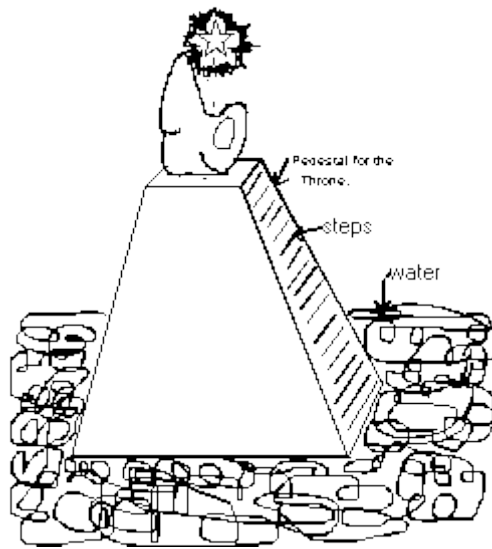

Samalla kun yritin ymmärtää tätä näkyä, ilmaantui kuva Kruunusta jossa oli Kolme Tähteä keskellä ja luullakseni kaksitoista pientä palloa jotka oli terävien osien päällä joita oli asetettu koko Kruunun takaosan ympäri.

Crown



Seuraava kuva jonka näin oli ilmasta. Olin suoraan Jumalan Valtaistuimen yläpuolella. Näin sen kirkkaan vedenpinnan päällä, Pilvien tai Henkien kiertäessä sitä vastapäivään.

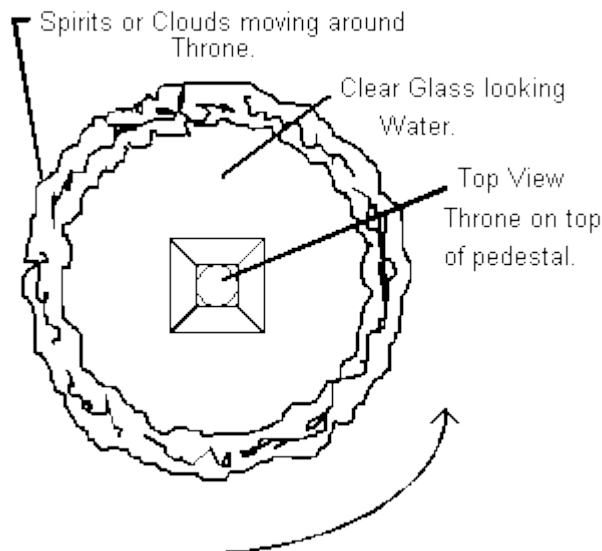

Ensimmäinen kohtaaminen Isä Jehovan kanssa.

Äärimmäisen kirkas Valkoinen Valo ilmaantui. Tämä Valo oli paljon Suurempi kuin Se jossa oli Tähti. Ensi alkuun tämä valo oli niin valtava että luulin sen olevan Uusi Maa joka säteilee. Sitten jollain lailla löysin itseni katsomasta sitä ylhäältäpäin, ilmasta, alaspäin. Ajattelin että katson sisään Planeetan ytimeen. Se näytti Vaikuttavalta, mutta kun se sitten alkoi sykkiä niin kuin ihmissydän ymmärsin ettei se ollut Maan ydin.



Kun sitten mielten välinen kommunikointi alkoi, se todella vangitsi huomioni. Ääni sanoi, "Tiedätkö sinä kuka Minä olen?"

Minä sanoin, "Oletko Sinä Isä?"

Ääni sanoi, "Kyllä Olen. Haluatko puhua?"

"Kyllä varmaan, joo," minä sanoin.

Sitten Isä sanoi, "Haluatko sinä kysyä Minulta jotain?"

Tässä vaiheessa olin aivan mykistyksen vallassa, mutten tiennyt mitä sanoisin tai kysyisin.

Joten sanoin, "Selitä minulle Kolminaisuus sillä minä en ole koskaan pystynyt ymmärtämään sitä."

Seuraavaksi näin Valkoisen Valon sinkoavan ulos Suuresta Valkoisesta Valosta ja Valkoinen Tähti ilmaantui sen keskusta.

Sitten Isä sanoi, "Tiedätkö kuka tuo on?"

"Tuo on Poika, Jeesus Kristus." sanoin varmana, sillä olin nähnyt sen aikaisemmin.

Isä sanoi, "Niin on. Mutta kuka Minä olen?"

"Sinä olet Isä," minä vastasin. "Mutta mikä sitten on Pyhä Henki?" kysyin.

Sitten minulle näytettiin kolme tai neljä viivaa jotka yhdistivät molemmat Kirkkaat Valot.

Me olemme kolme ja erillisiä, Me olemme Yksi," Isä sanoi.

En myöntänyt sitä, mutten vieläkään ymmärtänyt, enkä halunnut kuulostaa tyhmältä.

Joten sanoin, "Okei."

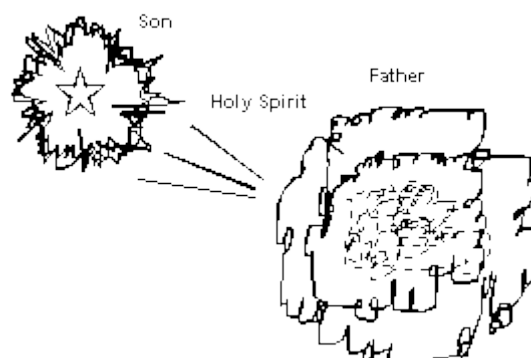

Isä sanoi, "Haluatko nähdä Voimani?"

Minä sanoin "Okei."

Seuraavaksi tapahtui että Suurempi Valkoinen Valo kasvoi suuremmaksi ja suuremmaksi. Jollain lailla minä kasvoinkin samaa vauhtia kuin Suuri Valkoinen Valo. Näin Uuden Maan muuttuvan pienemmäksi samalla kun Valo muuttui suuremmaksi. Sitten tähdet Taivaissa muuttuivat pienemmiksi kun Valkoinen Valo muuttui suuremmaksi ja suuremmaksi. Näin Universumien muuttuvan pienemmiksi kun Valkoinen Valo muuttui suuremmaksi. Universumit kutistuivat nuppineulan kokoisiksi ja Valkoinen Valo muuttui suuremmaksi ja suuremmaksi. Universumit Universumin päälle kutistuivat olemattomiin ja Isä vain muuttui suuremmaksi ja suuremmaksi äärimmäisellä nopeudella. Minusta näytti siltä kuin kaikki muu kutistui olemattomiin ja Isä vain jatkoi kasvamista ja kasvamista, ja minun henkeni tai ruumiini ei kestänyt sitä tosiasiaa joka tapahtui. Minun täytyi sanoa, **"SEIS! En kestä enempää.** Voit näyttää minulle enemmän joku toinen kerta, en kestä enempää juuri nyt. Olen aivan suunniltani.

Sitten Isä sanoi, "Minä olen kaikki, **Kaikki.**"

Sitten kaikki vain lakkasi kasvamisesta ja me puhuimme paholaisesta.

Minä kysyin, "Miksi annat paholaisen tehdä kaikkea paha maailmassa, hän satuttaa niin monia, ja sinun Voimallasi ei minusta näyttäisi olevan vaikeaa pysäyttää häntä?"

"Tiettyjen asioiden on tapahduttava ennen kuin toiset asiat voivat tapahtua ja kaikella on järjestyksensä. Me tulemme puhumaan taas pian," Hän sanoi.

Sitten Näky/Tapahtuma päättyi.



Alkuperäinen piirros vuodelta 1990

4. Raymond Aguilera - Näky ja Tapahtuma Heinäkuussa 1990.

On Heinäkuun 13, 1993. Aion dokumentoida Näyn ja Tapahtuman joka sattui kolme vuotta sitten, muistin pohjalta, sillä sitä ei koskaan tallennettu nauhalle. Herra on koko aamun muistuttanut minua siitä että lisäisin sen Profetioiden Kirjaan. (Olen päättänyt paastota ja rukoilla dokumentoidessani tätä Näkyä/Tapahtumaa, sillä se Voimakas Sodankäynti joka liittyy tähän Tapahtumaan on uskomatonta.)

Näky ja Tapahtuma:

Eräänä iltapäivänä kun rukoilin vuoteellani näin näyn Kristuksesta kantamassa Ristiä katua alas ja näin että joku ruoski Häntä raivokkaasti.

Sitten kuulin jonkun sanovan, "Jos jatkat Hänen lyömistään, tapat Hänet ennen Hänen ristinnaulitsemistaan."

Näin Jeesuksen maassa, tuskissaan, sitten he tarttuivat johonkuhun väkijoukosta kantamaan Hänen ristiään. Saavuttaessa ristinnaulitsemisalueelle katselin kun useampi mies piteli Kristusta, sitten hyvin suurikokoinen mies naulasi Hänen Vasemman Kätensä Ristiin. Tällä suurikokoisella miehellä oli suuret kädet ja hänellä oli kankaanpala otsan ympärillä, hän kohotti puisen vasaran ja löi naulan Kristuksen Käteen tai Ranteeseen. Näin Jeesuksen kivun kun Hänen Ruumiinsa nousi ilmaan iskun vaikutuksesta. Jollain lailla näin vasaran tulevan alas Jeesuksen päälle maasta käsin, kuin se olisi tullut minun itseni päälle.

Muistan olleeni sokissa, nähdessäni mitä hengessä tapahtui. Sitten näin kuvan oikean Käden naulaamisesta samasta näkökulmasta. Näin kaiken sen voiman jota suurikokoinen mies käytti vasaraansa. Kun molemmat kädet oli naulattu, he naulasivat hänen jalkansa Jeesuksen yrittäessä turhaan rimpuilla. Näin näiden miesten nostavan Ristin jolla Kristus oli, ja asettavan sen maassa olevaan koloon. Jeesuksen kipu oli hyvin todellinen kun Risti nostettiin. Sitten luulisin että puiset kiilat lyötiin ristin juureen tukea antamaan.

Koen erikoiseksi sen, että pystyn edelleen näkemään tämän suurikokoisen miehen puuvasaroinen niin selvästi niin monen vuoden jälkeen. Muistan maanneeni vuoteellani pohdiskellen sitä mitä juuri olin nähnyt hengessä. Sitten, varoittamatta, vasen käteni alkoi hitaasti siirtymään ulos ruumiistani. Yritin turhaan estää sitä. Käteni ollessa ojennettuna näin saman suurikokoisen miehen jonka aiemmin olin nähnyt Kristus-näyssä, kohottavan saman puisen vasaran ilmaan. Muistan yrittäneeni siirtää kättäni nähdessäni vasaran nousevan ylös ja tulevan alas suurella voimalla hengellisen naulan päälle. Tulin hysteeriseksi ja potkin, huusin ja rimpuilin, mutta turhaan. Huusin ja taistelin kaikin voimin. Todellista kipua ei ollut, ainoastaan sokki siitä etten voinut liikkua ja että vasara tuli kohti.

Sitten mies ilmestyi uudestaan ja oikea käteni alkoi siirtyä ulos kehostani, taistelin vastaan parhaan kykyni mukaan ilman menestystä ja oikea käsikin naulattiin. Huomasin että käteni olivat ojennettuina ja kiinnitetyt sängyn päätyyn ja tunsin itseni täysin avuttomaksi. Sitten jalkani alkoivat siirtymään yhteen. Rimpuilin niin hyvin kuin voin, mutta siitä ei ollut mitään hyötyä sillä sama mies ilmestyi jälleen samalla lopputuloksella. Seuraavaksi, Risti jolla olin, nostettiin ja kiinnitettiin maahan. Näin itseni tuhansien ja taas tuhansien ihmisten

joukossa jotka olivat tulleet ristinnaulituiksi risteille. Nämä kukkulat olivat kirjaimellisesti ristien peittämät, jotkut ihmiset oltiin hirtetty, joitakin oltiin kidutettu. Useimmat olivat risteillä, mutta jotkut oltiin hirtetty tai heitä oli kidutettu. Se oli kuin massiivinen ristien hautausmaa.

Yhtäkkiä näin Valkoisen Tähtien ilmestyvän Kirkkaasta Valkoisesta Valosta joka oli kukkuloiden yllä, ja tajusin että se oli Jeesus. Kysyin Kristukselta siitä, mitä tapahtui, mutten saanut vastausta. Sitten aistin ja näin jotain mikä osoittautui mustaksi tyhjiöksi joka ei liikkunut mihinkään, vasemmalla puolellani, takanani. Aloin välittömästi sanomaan Kristukselle että tämä ei ollut oikea paikka minulle. Muistan sanoneeni Hänelle etten kuulunut tähän, että paikkani oli muiden ristien joukossa, jotka olivat vähän kauempana mustasta tyhjiöstä. Mutta Kristus ei sanonut sanaakaan. Hän vain pysytteli kukkulan yläpuolella ja katsoi minuun. Minä vetosin vetoamistani Häneen. Hän vain pysytteli kukkulan yläpuolella täysin hiljaa.

Sitten, suunnilleen kahdenkymmenen minuutin kuluttua Kristus sanoi, *"Ihmiset jotka ovat ristien päällä, ovat niitä ihmisiä, jotka ristiinnaulittiin Minun takiani. Ristit ovat ihmisiä, jotka ristiinnaulittiin Minun takiani kautta aikojen."*

Tämä koko tapahtuma oli yksinkertaisesti mykistävä. Minä vain odotin ja odotin, sitten noin kahdenkymmenen minuutin kuluttua muita näkyjä alkoi ilmaantumaan silmiäni eteen. (En aio dokumentoida muita näkyjä sillä Herra ei käskenytt minua tekemään niin. Joten päätän tämän Näyn ja Tapahtuman tähän.)

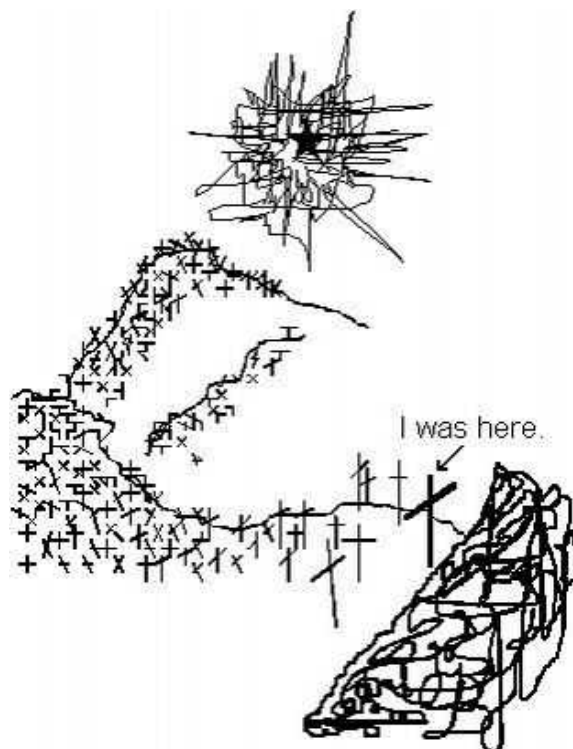

Eli tänään on 6 Elokuuta 1990. Minun pitää kai merkitä jotain muistiin päiväkirjaani niistä tapauksista jotka tapahtui.

Palatakseni hieman ajassa taaksepäin, se oli kai Heinäkuun 29, sunnuntai-ilta. Minulle tuli ystävä kylään. Istuimme ylhäällä noin 3 asti aamulla, puhuen kristillisyydestä. Ystäväni tuli noin klo 22, joten me puhuimme suunnilleen viisi tuntia. Kun ystäväni lähti minä menin vuoteeseen ja olin sikeässä unessa, kun yhtäkkiä jokin tarttui minua kyynärvarteen suurella voimalla ja veti sen ilmaan, mutta minä olin niin väsynyt,-olin siinä pisteessä etten halunnut mitään järjestömyyksiä henkimaailmasta. Joten, kiskoin käteni takaisin alas peiton alle yhtä suurella vastavoimalla. Sitten sanoin, "Saatana, jätä minut rauhaan! Minulla ei ole aikaa sinun kiroituille järjestömyyksillesi," ja käänsin kylkeä ja vaivuin takaisin uneen.

6. Raymond Aguilera - Tapahtuma 6. Elokuuta 1990, noin klo 3 am. (kerrottu muistin sekä nauhuripäiväkirjan pohjalta.)

Koin erikoisen Tapahtuman tänä aamuna, ja se vaivaa minua. Eräs ystävä soitti ja puhuimme puhelimesta kello 2:00 aamulla, mutta kun olin sulkenut luurin ja mennyt nukkumaan, jokin herätti minut. En tiedä mikä se oli. En pysty selittämään sitä, mutta tunsin ja aistin jonkin nousevan portaita ylös kohti makuuhuonettani ja se herätti minut.

Se on sellainen tuntemus minkä saa kun tietää että joku on talossa, mutta ei pysty näkemään eikä kuulemaan mitään, mutta tietää että siellä on joku. En nähnyt sitä nousemassa portaita ylös, sillä makuuhuoneeni ovi oli kiinni ja lukossa, mutta katsoessani makuuhuoneeni lukittua ovea päin, näin kahden mustan varjon kävelevän suljetun oven läpi.

Toinen oli miehen ja toinen pienen eläimen muotoinen. Minä vain makasin siinä ja katselin kuinka nämä kaksi tummaa mustaa varjoa lähestyivät sänkyäni päätä. Se mikä oli niin erikoista oli että nämä oli kaksi tummaa mustaa varjoa, eivät ihmisiä, ja että huoneeni oli pimeä, mutta pystyin silti näkemään ne. En osaa selittää miten pystyin näkemään tummia mustia varjoja pimeässä huoneessa, mutta pystyin.

Sitten miesvarjon seistessä siinä katsomassa, pieni varjo ryömi peittoni alle ja kietoutui jalkojeni ympärille, sitten se jatkoi ryömimistä ja liukumista peiton alla vartaloani vasten, kasvojani kohti. Ensimmäinen luulin että se oli poikani Steven joka seisoi sängyn päädyn luona, sillä hän tulee toisinaan hakemaan vaatteita tai pyyhkeitä.

Mutta kun makasin siinä katsellen miten peittoni liikkui ylös alas kasvojani kohti, ajattelin että se oli Leroy, meidän koiramme, ja koska en halunnut kirppuja sänkyyni, sanoin vihaisella äänellä, "Leroy, miten sinä tänne pääsit?" samalla kun se liukui päätäni kohti. Toistin, "Kuinka sinä tänne pääsit?" Ojentauduin koskettamaan sitä, mutta siellä ei ollut mitään, peitto vain luhistui kasaan.

En tiennyt mitä minun pitäisi tehdä. Joten ojentauduin ja tartuin Raamattuuni joka oli sänkyäni vieressä ja asetin sen siihen kohtaan missä olento oli peittoni alla hävinnyt. Mutta

miehen muotoinen varjo vain seiso i sänky ni pääd yssä katselemassa, ja katosi sitten kun pieni varjo lähti. Ehkä olin tyhmä, tai täydellisessä sokissa, sillä sen jälkeen kun olin asettanut Raamatun sängyn päälle, aloin taas nukkua. En osaa selittää sitä, mutta tunsin oloni turvalliseksi sen jälkeen kun olin asettanut Raamatun sen tyhjän kohdan päälle. Siinä kaikki.

7. Raymond Aguilera - Näky 28. Lokakuuta 1990. (osittain nauhoitepäiväkirjan pohjalta)

Näky:

Kristus näytti minulle Kellon, ja sanoi, *"Ray, näetkö tämän Kellon?"*

Minä sanoin, "Kyllä."

Sitten Kristus sanoi, *"Tämä Kello on hyödytön, eikä sillä ole mitään arvoa, ellei joku soita sitä. Soittaisitko sinä sitä minun puolestani? Tämä on Herätyksen Kello. Soittaisitko sinä sitä Ray, ja alkaisit istuttamaan Siemeniä ihmisten sydämiin?"*

Hän sanoi että minun palvelustyöni oli herätystä ja se ilahdutti minua, sillä en halunnut joutua pelastuspalvelustyöhön. Olin hämmennyksissä, sillä en tiennyt mitä herätys oli. Joten sanoin totta kai, sillä luulin että se tulisi olemaan helpompaa kuin pelastuspalvelustyö. Sillä minä luulin että pelastuspalvelustyö oli se palvelustyön muoto johon minut oli valittu, enkä pitänyt hengellisestä sodankäynnistä lainkaan.

8. Raymond Aguilera - Profetia 3. Joulukuuta 1990, kielillä, Espanjaksi.

Niin, kuinka sinä voit?

Niin, kuinka sinä voit?

Minä rakastan sinua hyvin paljon, koko Sydämestäni,

Rakkauteni, Rakkauteni, Rakkauteni,

Rakastaa sinua hyvin paljon.

Kaikki Maailman ihmiset

ovat niin kuin Minun Sydämeni, niin kuin Minun Sydämeni.

Maailman Sydän.

Oi, miten Hieno, miten Kaunis,

Minä Rakastan heitä, Minä Rakastan heitä niin paljon.

Voi, Minun Kaunokaiseni,

Minun Kaunokaiseni

Jeesuksen punaisella verellä,

Jeesuksen punaisella verellä

Poikani, Ainoa Poikani,

Rakastan häntä niin paljon,

joka kuoli teidän vuoksenne, koska

Minä Rakastan teitä niin paljon.

Minä Rakastan teitä niin paljon.

Aika on tullut, aika on tullut.

Tässä tulee maailma.

Maailma tulee päättymään.

Paholainen,

paholainen ei tule säilymään,

paholainen ei tule säilymään sillä

paholaisen aika

paholaisen aika on lopussa.

Ja Minä, koko maailman Jumala,

Taivaan, kaiken sen mitä oli, on, ja tulee olemaan,

sanon teille että aika on tullut.

Se on alkanut.

Torvi,

Taivaan Torni

Taivaan Torni kuului eilen,

kaikissa paikoissa maan päällä, kaikissa yhdeksässä paikassa.

Ne ovat minun. Ne ovat taas minun,

eikä paholaisella enää ole paikka mihin päätään kallistaa.

Nyt hän on ilmojen paholainen sillä

sillä Minä otin maan pois

jonka hänelle annoin monia vuosia sitten.

Minä otin pois hänen maansa.

Sillä maailma, maailma tulee päättymään.

Tahdon että Poikani ja Tyttäreni,
Poikani ja Tyttäreni joilla on silmät joilla nähdä,
ja ne joilla on korvat joilla kuulla.
Kuulkaa Sanojani!
Aika on alkanut. Se on alkanut.
Maailman ihmiset
avatkaa silmänne, korvanne.
Teidän täytyy kuulla Sanat
Pyhien Sanat jotka kertovat teille.
He tulevat kertomaan teille totuuden,
ja totuus tulee ilmi.
Sillä ilmojen paholainen ei voi pysäyttää puhetta.
Sanaa ei voi pysäyttää sillä
Päivä josta puhuin monia vuosia sitten on tullut.
Se saatettiin päätökseen eilen
Sunnuntaina, eilen, Joulukuun 2, eilen.
Kuunnelkaa Sanojani Lapseni.
Kuunnelkaa Sanojani Lapseni.
Kuunnelkaa Sanojani Lapseni, sillä
sillä aika on jo saapunut,
mutta Totuutta, Totuutta Lapseni
ei voi pysäyttää.
Paholainen ei voi pysäyttää Totuuden Sanaa,
sillä Minä Olen Totuus.
Minä loin Totuuden.
Paholainen syö teitä.
Paholainen syö teitä.
Ja jos te ette Kuuntele Sanojani,
te joudutte elämään paholaisen kanssa,
kaikkina Päivinä mitä on,
kaikkina Päivinä mitä Taivaassa on,

sillä teillä on vain yksi mahdollisuus.

Kuunnelkaa! Kuunnelkaa!

Poikani ja Tyttäreni Kuunnelkaa,

Kuunnelkaa Poikani ja Tyttäreni,

aika on saapunut.

Kuulkaa Vanhurskas Sana,

puhe, Sana, Oikeamieliset Sanat.

Sillä Minä Rakastan teitä niin paljon Kaikesta Sydämestäni.

Minä Rakastan teitä Koko Sydämelläni.

Minä tahdon että kaikki Kuuntelevat Minua sillä

Minä olen teidän Jumalanne,

Minä Olen teidän Jumalanne,

Minä Olen teidän Jumalanne.

Minä olen Isä,

kaiken Isä,

kaiken sen mitä oli, oli, oli

ja on ja on,

ja te tulette tietämään

että Minä tulen ikuisesti olemaan,

täällä, täällä, täällä.

Aina

Poikani Jeesuksen,

Poikani Jeesuksen ja

Pyhän Hengen kanssa.

Pyhän Hengen kanssa,

Hän tulee **Näyttämään** teille.

Hän tulee **Opettamaan** teille

kaiken mitä teidän täytyy tietää.

Avatkaa silmänne,

avatkaa silmänne, ja korvanne,

sillä tulee olemaan

monia merkkejä taivaalla,
maailmassa, päässä, mielessä.

Tulee olemaan monia merkkejä,
ja te tulette tietämään
että Minä olen teidän Isänne.

Teidän Isänne kertoo teille **Totuuden** sillä
kaikki mikä on **Vanhurskasta** on **Totuus**, ja **Minä olen Totuus**.

Pankaa korvanne maata vasten,
pankaa korvanne maata vasten
ja kuunnelkaa Pyhää Henkeä,
sillä Pyhän Hengen Jalat
tulevat pitämään ääntä,
ääntä jonka koko Maailma tulee kuulemaan.

Sillä taivaassa tulee olemaan Sota, taivaassa.

Katsokaa taivaalle, siellä tulee olemaan Sota.

Paholainen, paholainen on peloissaan
sillä hän tietää että aika on saapunut.

Se alkoi. Se on Juhlapäivä!

Se on Taivaan ja Maailman Juhlapäivä.

Poikani ja Tyttäreni, se on Juhlapäivä.

Se on Juhlapäivä, kaikki Enkelit ovat hyvin onnellisia,

he ovat onnellisia sillä se on alkanut.

Se on alkanut, se mistä puhuin,

monia vuosia sitten, monia vuosia

laista, laista

jonka puhuin pojilleni teidän Isillenne kaukana menneisyyden päivinä.

Sillä Minä puhuin Totuuden,

ja Totuus tulee.

Ei mikään! Ei mikään!

Tule pysäyttämään Totuutta

sillä Minä olen Totuus,

ja Totuus on Jumala
yhdessä Pojan ja Pyhän Hengen kanssa.
Kuulkaa Minua! Kuulkaa Minua!
Kuulkaa Korvillanne, sillä mahdollisuus
joka teillä on, on vain kerran,
vain kerran, Lapseni. Ja
Minä Rakastan teitä niin paljon,
Minä Rakastan teitä niin paljon.
Tulkaa vain Minun luokseni Lapseni,
kertokaa Minulle syntinne,
kertokaa Minulle syntinne,
koko Sydämellänne,
koko Sydämellänne,
ja jos te kerrotte Minulle syntinne,
te voitte tulla Minun kanssani.
Siinä kaikki. Se on niin yksinkertaista.
Siinä se on teidän nenänne edessä,
teidän nenänne edessä Lapseni.
Katsokaa! Katsokaa!
Tässä Minä olen teidän edessänne
Kädet ylhäällä
ja Kädet edessänne.
Minä haluan koskettaa teitä,
Minä haluan koskettaa teitä
Käsilläni,
siinä ne ovat,
siinä ne ovat, Minun Käteni,
koskettakaa Minua, koskettakaa Minua.
Mutta Minä haluan teidät Puhtaina,
minä haluan teidät Puhtaina Lapseni
sillä te ette voi tulla Minun kanssani jos te olette likaisia.

Te ette voi tulla
Taivaan ovien takia
sillä kaikki Taivaassa on Puhdasta,
se on Puhdasta, se on Puhdasta
eikä kukaan joka on likainen
voi tulla, voi tulla.
Kuunnelkaa Minua, Lapseni
ei kukaan, joka on likainen, voi tulla.
Kertokaa Minulle syntinne,
kertokaa Minulle syntinne Puhtaalla Sydämellä,
ja Minä kuuntelen teitä, Minä kuuntelen teitä.
Ei ole tärkeää mitä te teitte,
ei ole tärkeää mitä te sanoitte,
tai mitä te teitte,
sillä se mikä on tärkeää on että Sydämenne on Puhdas,
mieleltään,
teidän henkenne puhuessa Minulle,
mieleltään Vanhurskas.
Kuunnelkaa Minua! Kuunnelkaa Minua!
Tämä on Isä.
Kaiken Isä mitä on ja tulee olemaan.
Te kenellä on Pyhä Henki,
jotka olette Puhtaita,
tulette olemaan Minun kanssani Taivaassa,
sillä Minä olen teidän Jumalanne,
ja te olette Minun Lapseni.
Kuulkaa Minua! Kuulkaa Minua!
Puhdistakaa korvanne, Puhdistakaa korvanne
sillä te tulette näkemään,
te tulette pelästymään
ja tulee olemaan liian myöhäistä.

Tulee olemaan liian myöhäistä

ja Minä tahdon teidän kaikkien tulevan minun kanssani.

sillä Minä olen kaiken Isä.

Minä olen kaiken Isä yhdessä Poikani,

ja Pyhän Hengen kanssa.

Minä olen kaiken Isä,

Minä olen kaiken Isä.

Pojallani on Laki,

Pojallani on Laki.

Minä haluan teidän Rakastavan Häntä koko Sydämellänne,

sillä se mikä on Minun, on Hänen,

ja se mikä on Minusta on Hänestä.

Kuka hyvänsä Häntä Rakastaa, Rakastaa Minua.

Kuunnelkaa Minua! Kuunnelkaa Minua!

Pyhä Henki tulee Opettamaan teitä

kaikessa mitä teidän tarvitsee tietää,

sillä Minä Rakastan teitä niin paljon.

Kyöneleeni, Kyöneleeni ovat Niiden vuoksi

jotka eivät tule tulemaan Minun kanssani,

sillä heillä oli mahdollisuus,

heillä oli mahdollisuus,

ja he eivät nähneet eivätkä kuulleet.

Jos he eivät kuule eivätkä näe,

he eivät tule olemaan Minun kanssani.

Sillä paholainen voitti heidät.

Mutta Sydämeeni Koskee jos menetän Yhdenkin,

jos menetän Yhdenkin se Koskee Sydämeeni,

mutta Lain,

Poikani Lain on oltava,

sen on toteuduttava.

Sillä Sota on alkanut.

Pasuuna, Taivaan
ja maan Pasuuna on alkanut.
Se on alkanut, Lapseni.
Katsokaa taivaalle,
katsokaa taivaalle,
sillä se on alkanut.
Kuunnelkaa Minua!
Tämä on Isänne Kyynelissä,
Silmät Kyynelissä.
Kuulkaa Minua! Kuulkaa Minua!
Aika on melkein täällä
pelästyköö, pelästyköö,
sillä aika on tulossa.
Pelästyköö koko Sydämellänne,
sillä Minä en pysty auttamaan teitä
jos te ette avaa silmiänne ja korvianne.
Minä Rakastan teitä niin paljon.
Minä Rakastan teitä niin paljon.
(Annetut Viitteet)
Ilmestyskirja, luku 2
Hesekielin kirja, luku 35
Jesajan kirja, luvut 13,14,18,48
Joonan kirja

9. Raymond Aguilera - Profetia 4. Joulukuuta 1990.

Miksi? Siksi että...

(tulkitsemattomia kieliä?)

Miksi?, Miksi?

Minä olen, Minä olen, Minä olen.

En voi, En voi.

Minä olen, Minä olen, Minä olen.

(tulkitsemattomia kieliä?)

Minä olen Se joka tietää.

Se asia joka on,

silmät, silmät, silmät, silmät.

Niin, minä olen se asia, Minun Asiani.

Se asia syö yhtä, se syö Minua.

Se asia syö Minua,

koska Minä olen, koska Minä olen,

koska Minä keitin sen, Minä keitin sen.

Minä keitin suun, suun,

ja Minun Poikani, Minun Poikani.

Voi kyllä, Enkelini, Enkelini.

(tulkitsemattomia kieliä?)

Hän, Hän, Hän on täällä.

Minä tiedän, ja sen takia.

Sillä kaikki mitä on.

Sillä kaikki mitä on.

Poikani tulee Nyt!

Poikani tulee Nyt!

Poikani tulee.

Minä varoitan teitä.

Minä varoitan teitä.

Minä varoitan teitä.

Minä varoitan teitä, Lapseni.

Minä varoitan teitä poikani.

Poikani, miten on tämän asian laita?

Miten on asian laita?

Miten, miten, miten, miten, miten.

Niin kuin se ei koskaan ollut.

(tulkitsemattomia kieliä?)

sillä

(tulkitsemattomia kieliä?)

syy, syy

(tulkitsemattomia kieliä?)

Niin, syy, syy joka tulee olemaan.

Niin kuin täällä on. Niin kuin täällä on.

En tiedä kuinka se tulee auttamaan teitä,

kuinka se tulee auttamaan teitä.

Kuinka syy tulee auttamaan teitä. Auttamaan teitä.

Kuinka teille tulee käymään?

Kuinka teille tulee käymään?

Syyn takia.

On Yksi.

On Yksi syy.

Kyllä, kyllä miten Minä sen tein.

Miten Minä sen tein.

(tulkitsemattomia kieliä?)

Miksi? Miksi? Niin Miksi.

Teidän täytyy,

Teidän täytyy käyttää uppiniskaista päätänne,

sillä te ette usko että Minä tunnen.

Minä tunnen uppiniskaisen pään.

Teidän täytyy käyttää uppiniskaista päätänne,

sillä yhdessä hetkessä, yhdessä hetkessä,

niin, yhdessä hetkessä joka on tullut! Joka on tullut!

Se hetki on tullut!

Kyllä, kyllä Lapseni ajatelkaa.

Ajatelkaa Minua, ajatelkaa Minua.

(tulkitsemattomia kieliä?)

Minä olen, Minä olen, Minä olen Lapseni.

Minä olen, Minä Se Olen, poikani.

Sinä olet poikani, poikani joka on Isän.

Ei ole ketään muuta joka voi auttaa.

10. Raymond Aguilera - Profetia 6 Joulukuuta, 1990.

Oi, oi,

ehtoollinen (mass), suu, ehtoollinen, suu

ehtoollinen, suu, ehtoollinen, suu,

ehtoollinen, ehtoollinen, ehtoollinen,

ehtoollinen, ehtoollinen, ehtoollinen

(tulkitsemattomia kieliä?)

sillä sitä pidetään, sitä pidetään,

sitä pidetään, sitä pidetään.

Miten se on? Miten se on?

Miten se on Lapseni? Miten se on?

(tulkitsemattomia kieliä?)

sillä suu, sillä suu

(tulkitsemattomia kieliä?)

Sillä Hän, Hän, Hän,

Hän, Hän joka on.

Hän joka on Tyttäreni,

Tyttäreni, Tyttäreni, Tyttäreni,

(tulkitsemattomia kieliä?)

Miten? Miten voitte? Miten voitte?

Minä tiedän, miten te voitte Poikani,

Poikani, Poikani.

Miten menee?

Sillä miten menee Kaunokaiseni?

Miten menee Kaunokaiseni?

Oi, oi, oi Kaunokaiseni, Kaunokaiseni.

Miten menee?

Miten menee Kaunokaiseni?

Kuunnelkaa Minua! Kuunteletteko Minua?

Kuunteletteko Minua? Sillä Minä tunnen silmän tavat.

Minä tunnen kaikki silmän tavat.

Minä tunnen silmän tavat.

Minä tunnen silmien tavat sillä

Minä olen Jumala, Jumala, Jumala, Jumala.

Minä tiedän, Minä tiedän kaiken, Minä tiedän kaiken, Minä tiedän kaiken.

Minä tiedän miten menee.

Minä tiedän miten menee.

Minä tiedän miten menee.

Miten menee Poikani?

Miten menee Poikani?

Miten menee?

Oi, kaikki menee hyvin.

Kaikki menee hyvin.

Kaikki menee hyvin.

Kaikki menee hyvin.

Minä tiedän, Minä tunnen Maailman tavat.

Minä tunnen Maailman tavat

sillä Minä tein kaiken.

Minä tein kaiken Käsilläni.

Käsilläni, Minä tein kaiken

Käsilläni, Poikani, ja Tyttäreni.

Miten menee? Miten menee?

Katsokaa taivaalle.

Katsokaa taivaalle.

Katsokaa taivaalle.

Minä tiedän, Minä tiedän kaiken.

Minä tiedän kaiken.

Sillä Minä olen teidän Jumalanne.

Minä olen teidän Jumalanne.

Minä olen teidän Jumalanne.

Miksi te ette kuuntele minua?

Miksi te ette kuuntele Minua?

Miksi te ette kuuntele Minua?

Sillä aika,

sillä aika,

sillä aika on saapunut.

Se on saapunut Poikani, ja Tyttäreni.

Se on saapunut.

Kuunnelkaa Minua!

Kuunnelkaa Minua!

Kuunnelkaa Minua,

Poikani, ja Tyttäreni.

Se on saapunut.

Se on saapunut.

Minä olen Ensimmäinen ja Viimeinen.

Sillä Minä tiedän kaiken.

Minä tiedän kaiken.

Minä olen teidän Isänne.

Minä olen teidän Isänne

yhdessä Poikani, Poikani,

Poikani Jeesuksen kanssa.

Jeesuksen, Rakkaani kanssa.

Rakkaani.

Loistokkaani,

Loistokkaani,

ja Pyhän Hengen kanssa,

Pyhän Hengen kanssa,

Pyhän Hengen kanssa.

Se on tapahtunut. Se on tapahtunut,

kaikki Mitä sanoin.

Mitä sanoin, että tapahtuisi,

aika on saapunut.

Joulukuun 2,

Joulukuun 2,

Joulukuun 2,

Se on saapunut.

Päivämäärä,

Päivämäärä,

Tähtien Päivämäärä.

Tähtien Päivämäärä.

Tähtien Päivämäärä.

Se on saapunut.

Se on saapunut.

Poikani ja Tyttäreni.

Katsokaa ylös taivaalle.

Katsokaa ylös taivaalle.

Sillä se on alkanut. Kaikki on alkanut,

mitä olen sanonut, että tulee tapahtumaan.

Se on saapunut, kaikki mikä on tapahtunut.

Mitä sanoin Isillenne,

Isillenne, Isillenne, Isillenne, Isillenne, Isillenne, menneisydessä.

Kuunnelkaa Minua!

Kuunnelkaa Minua!

Kuunnelkaa Minua!

Sillä aika on saapunut.

Aika on saapunut

Poikani, ja Tyttäreni.

oi, oi, Minä rakastan teitä niin paljon.

Minä rakastan teitä niin paljon.

oi, rakastan teitä paljon.

Minä rakastan teitä Kaikesta Sydämeistäni,
mutta teidän, teidän täytyy kuunnella Minua!
Teidän täytyy kuunnella Minua Poikani, ja Tyttäreni.
Sillä teidän Jumalanne.
Teidän Jumalanne,
Teidän Jumalanne.
Hän kutsuu teitä.
Hän kutsuu teitä
Avoimella Sydämellään,
Avoimella Sydämellään.
Aika on saapunut.
Aika on saapunut.
Poikani, ja Tyttäreni.
Pankaa korvanne maata vasten.
Pankaa korvanne maata vasten
sillä ääni jonka tulette kuulemaan,
ääni jonka tulette kuulemaan
on Pyhän Hengen Jaloista.
Pyhän Hengen, joka on saapunut.
Hän on saapunut Tanssien, Tanssien
sillä aika on tullut.
sillä aika on tullut.
Kuunnelkaa Minua! Kuunnelkaa Minua!
Miksette Kuuntele minua?
En tiedä, miksi te ette Kuuntele Minua?
Oi, miten sääli! Miten sääli!
Että te ette Kuuntele Minua!
Että te ette Kuuntele Minua,
sillä Minä tein Kuilun.
Minä tein Kuilun.
Minä tein Kuilun

niille jotka eivät Kuuntele Minua.

Ja he joutuvat Kuiluun,

Ne jotka eivät Kuuntele Minua,

joutuvat Kuiluun.

Miten sääli! Miten sääli!

Se koskee Sydämeeni.

Se koskee Sydämeeni

Sillä te ette Kuuntele Minua.

Sillä te ette Kuuntele Minua.

Niin, Poikani ja Tyttäreni, itkekää.

Itkekää silmillänne,

ja sydämillänne, ja hengessänne.

Sillä jos te ette Kuuntele Minua,

Te joudutte Kuiluun.

Te joudutte Kuiluun.

Sillä jokaisen joka tulee Minun kanssani täytyy olla Puhdas.

Hänen täytyy olla Puhdas Mieleltään, ja Hengeltään.

Sillä Minä olen teidän Jumalanne.

Minä olen teidän Jumalanne.

Minä olen teidän Jumalanne.

Miten menee?

Miten menee Poikani ja Tyttäreni?

Miten menee?

Miten menee Poikani ja Tyttäreni?

Se on alkanut.

Aika on alkanut.

Josta kerroin teille, vuosia sitten

isillenne, ja äideillenne,

isillenne, ja isillenne,

ja isillenne, ja äideillenne,

vuosia sitten,

vuosia sitten,

vuosia sitten.

Sillä, sillä,

sillä, sillä,

Minä rakastin teitä niin paljon.

Minä rakastin teitä Sydämelläni.

Minä rakastin teitä Sydämelläni.

Sillä te kaikki,

sillä te kaikki olette Minun.

Te olette Minun ja Minun Pojastani, Minun Jeesuksestani.

Jeesus, Rakkaimpani,

Rakkaimpani

yhdessä Pyhän Hengen kanssa,

yhdessä Pyhän Hengen kanssa.

Kuulkaa Minua! Kuulkaa Minua! Kuulkaa Minua!

En tiedä miksi te ette kuuntele Minua?

En tiedä miksi te ette kuuntele Minua?

En tiedä miksi te ette kuuntele Minua?

Sillä Minä olen täällä.

Minä olen täällä

teidän edessänne,

teidän edessänne

ojennetuin Käsin,

ojennetuin Käsin.

Minä olen täällä

koskettakaa Minua,

koskettakaa Minua,

koskettakaa Minua,

Poikani ja Tyttäreni.

Sillä Minä rakastan teitä niin paljon.

Rakastan teitä Sydämelläni,

Sydämelläni,

Sydämelläni.

Minä tiedän minkälaisia te kaikki olette.

Minä tiedän minkälaisia te kaikki olette.

Te olette pahoja vanhasta Miehestä,

vanhan Miehen ajoista,

Miehen joka on paha

Kuilusta, Kuilusta,

vanhasta Miehestä joka on Kuilusta.

Vanhasta Miehestä joka on Kuilusta,

sillä te ihmiset olette pahoja.

Te olette pahoja sydämessänne, ja päässäänne.

Miten sääli! Miten sääli,

Minä olin teidän kanssanne,

ja te ette kuunnelleet Minua.

Te ette kuunnelleet Minua.

Minä näytin teille,

Minä näytin teille tunnustekoja.

Minä näytin teille monia tunnustekoja.

En tiedä miksi.

Te ihmiset ette kuunnelleet Minua.

Te ette kuunnelleet Minua,

En tiedä.

Sillä Minä rakastin teitä Sydämelläni.

Minä rakastin teitä Sydämelläni,

mutta te ette kuunnelleet Minua.

Te ette kuunnelleet Minua,

Te ette kuunnelleet Minua.

Miten sääli! Miten sääli!

Minun täytyy tehdä Kuilu.

Minun täytyy tehdä Kuilu,

ja Hetki tulee saapumaan.

Hetki tulee saapumaan

keskellä yötä.

Sillä Kukaan ei tiedä Hetkeä.

Ei Kukaan tiedä Hetkeä, paitsi Minä.

Minä olen Ainoa, Isä

Valon Isä,

Valon Isä,

Valon Isä.

Sillä Minä tiedän kaiken,

Minä tiedän oikean tavan.

Minä tiedän oikean tavan.

Minä tiedän oikean tavan.

(tulkitsemattomia kieliä?)

Espanjaksi:

Poikani, Poikani,

Minä rakastan sinua.

Minä rakastan sinua.

Minä rakastan sinua paljon.

Niin, Minä rakastan sinua paljon.

Minä rakastan sinua paljon Poikani.

Minä rakastan sinua paljon Poikani,

Minä rakastan sinua paljon Poikani.

Minä rakastan sinua.

Minä rakastan sinua paljon, hyvin paljon.

(tulkitsemattomia kieliä?)

11. Raymond Aguilera - Profetia 6. Joulukuuta 1990, Espanjaksi.

Kuunnelkaa Minua! Kuunnelkaa Minua!

Kuunnelkaa Minua korvillanne.

Kuunnelkaa Minua! Kuunnelkaa Minua!

Kuunnelkaa Minua Kalleimpani.

Kuunnelkaa Minua! Minä, teidän Jumalanne
rakastan teitä. Minä rakastan teitä.

Minä rakastan teitä. Minä rakastan teitä.

Minä olen teidän Jumalanne.

Teidän Jumalanne, teidän Jumalanne,
teidän Jumalanne. Minä olen teidän Jumalanne.

Kuunnelkaa Minua! Kuunnelkaa Minua! Kuunnelkaa Minua!

Minä olen teidän Jumalanne. Teidän Jumalanne Taivaasta.

Taivaassa on juuri nyt Sota

ja Poikani taistelee teidän kaikkien puolesta.

Katsokaa ylös. Katsokaa ylös. Se on alkanut.

Sota on alkanut.

Kalleimpani.

Kalleimpani.

Kalleimpani

Minä, Minä, Minä,

Minä olen, Minä olen, Minä olen, Minä olen

Katsokaa, Katsokaa Jumalaa Kristusta,

Jumalaa,

Kristusta

Kristusta

yhdessä Pyhän Hengen,

yhdessä Pyhän Hengen,

yhdessä Pyhän Hengen kanssa.

Minä...Minä...Sota on alkanut.

Sota on alkanut Poikani, Poikani

Katsokaa ylös. Katsokaa ylös Poikani.

Se on alkanut. Se on alkanut.

Jou. 2, Jou. 2, Jou. 2.

Silloin se alkoi, Se alkoi Sunnuntaina,

Jou. 2, Jou. 2.

Miksi te ette Kuuntele Minua?

Miksi te ette Kuuntele Minua?

Mitä tapahtui? Mitä Tapahtui Pojilleni?

Miksi te ette katso ylös?

Miksi te ette katso ylös?

Aika on saapunut, se on saapunut.

Voi Kaunokaiseni, Kalleimpani.

Minä, Minä, Minä,

en tiedä mitä teille kaikille on tapahtunut!

En tiedä mitä teille kaikille on tapahtunut!

Rakastan teitä niin paljon. Rakastan teitä niin paljon.

Rakastan teitä kaikesta Sydämestäni.

Ja näyttää siltä kuin paholainen olisi voittanut teidät.

Näyttää siltä kuin paholainen olisi voittanut teidät.

Ja jos hän voitti teidät, silloin Minä tulen itkemään.

Minä tulen itkemään.

Minä tulen itkemään.

Sillä Päivä on saapunut.

Sillä Hyvät pääsevät Taivaaseen

Kristuksen kanssa, ja Minun,

teidän Isänne kanssa, teidän Isänne kanssa.

Kuunnelkaa, Pyhä Henki kutsuu teitä.

Hänkin kertoo teille,

Sydämässänne mitä tapahtuu.

Kuunnelkaa Häntä! Kuunnelkaa Häntä!

Kiiruhtakaa, Nouskaa! Nouskaa

Minä, Minä, Minä,

Kuinka voitte?

Kuinka voitte Poikani?

Kuinka voitte?

En halua enää itkeä

siksi että menetän Poikiani.

En tahdo menettää teistä ainuttakaan.

En tahdo menettää teistä ainuttakaan.

Sillä rakastan teitä niin.

Rakastan teitä koko Sydämelläni.

Se...Se on saapunut

Raamattu on nyt valmis tähän Päivään.

Jou. 2, Jou. 2,

Lukekaa Raamattua.

Lukekaa Raamattua.

Minä...,Minä kerroin teille ja teidän isillenne myös
että Päivä saapuu

Jou. 2, Jou. 2, Jou. 2, Sunnuntai.

Se on Juhlapäivä.

Se on Juhlapäivä,

Se on Juhlapäivä,

ja Maailman päivä,

ja Maailman päivä.

Sillä se on saapunut.

Se on saapunut

ja Poikani taistelee

paholaista vastaan Taivaassa

hyvin raivoisassa, hyvin raivoisassa Sodassa,

yhdessä Enkeleiden kanssa,

Enkeleiden kanssa.

Mikael, Mikael auttaa häntä.

Mikael auttaa häntä,

sillä paholainen

sillä paholainen juoksee.

Hän tahtoo piiloutua,
mutta Poikani tietää,
Poikani tietää kaiken.
Ja Mikael, ja Mikael auttaa häntä.
Hän auttaa häntä juuri nyt.
Ja myös Mikael tietää kaiken.
Hän tietää mitä pitää tehdä.
Sillä Poikani kertoo hänelle sen.
Hän menee tuonne.
Hän menee tuonne,
Tule tänne.
Tule tänne.
Ja Mikael tulee,
Hän tulee, Hän tulee.
Hän tekee kaiken mitä Poikani käskee.
Sillä Poikani, Poikani, Kalleimpani
Kaikki minkä Hän tulee tekemään.
Kaikki minkä Hän tulee tekemään.
Kaikki minkä Hän tulee tekemään
On Raamatussa.
On Raamatussa.
Me kaikki odotimme Taivaassa
tätä Päivää, tätä Päivää
En tiedä miksi teillä ihmisillä
on niin kova, kova pää.
Miten sääli, sillä tulen menettämään teidät.
Tulen menettämään teidät jos te ette Kuuntele Minua!
Tulen menettämään teidät jos te ette Kuuntele Minua!
Tulen menettämään teidät.
Minä..., Minä...On niin paljon paholaisia
On niin paljon paholaisia

että Minä olen väsynyt. Olen väsynyt

kaikkiin Maailman paholaisiin.

Minä..., Minä...Paholaisia on joka puolella.

Teidän edessänne, oikealla puolellanne,

vasemmalla puolellanne, ja takananne.

Paholaisia on joka puolella,

ja kirkossa on paljon paholaisia.

Kirkossa.

Oi, kyllä, kirkossa on myös paljon paholaisia.

Teidän täytyy, teidän täytyy

varoa, varoa

sillä ne ovat myös kirkossa.

Myös kirkon korkeammissa asemissa.

Heissä on paholainen,

Heissä on paholainen.

Kirkon korkeammissa asemissa olevissa on myös,

Heissä on paholaisia.

Heissä on paholaisia.

Teidän täytyy varoa itseänne.

Teidän täytyy varoa itseänne.

Sillä he kertovat teille pahaa sanaa, pahaa sanaa

Sillä heissä on paholainen.

Heissä on paholainen, Poikani

Varokaa.

Varokaa.

Sillä he vain haluavat kaiken

He haluavat kaiken.

He haluavat että ihmiset katsovat heitä.

He haluavat että ihmiset katsovat heitä.

Sillä he uskovat olevansa Suuria.

He uskovat olevansa Suuria.

Mutta he eivät ole mitään.

He eivät ole mitään.

Sillä sitten kun Minä olen hoidellut heidät.

Sillä sitten kun Minä olen hoidellut heidät.

He joutuvat Kuiluun.

He joutuvat Kuiluun.

Mutta teidän täytyy varoa itseänne.

Teidän täytyy varoa itseänne.

Sillä Suuret vievät myös teidät mukanaan Kuiluun.

Miten sääli! Miten sääli!

Miten sääli! Miten sääli!

Kuunnelkaa Minua! Kuunnelkaa Minua! Kuunnelkaa Minua!

vain Minua, vain Minua, teidän Isäanne,

teidän Isäanne, teidän Isäanne

yhdessä Taivaan Enkeleiden kanssa,

yhdessä teidän Kristuksenne kanssa,

teidän Kristuksenne kanssa

ja Pyhän Hengen kanssa

Minä olen teidän Isänne

Minä olen teidän Isänne

Tiedän että kirkon Suuret

ovat pahoja niinkin entisaikoina,

ovat pahoja niin kuin entisaikoina.

Mitään ei ole tapahtunut mistä Minä en tietäisi.

Ei ole mitään mitä Minä en tietäisi.

Mikään ei ole muuttunut.

Mikään ei ole muuttunut

entisajoista,

entisajoista,

esi-isienne ajoista.

Voi, miten sääli! Miten sääli,

että kirkon,
että Kristuksen Ruumiin
kirkon korkeammissa asemissa olevat
ovat niin pahoja,
ovat niin pahoja.
Mutta Päivä on saapunut.
Se on saapunut
jolloin Minä käytän Lakia, Lakia
yhdessä Poikani Jeesuksen Kristuksen
Jeesuksen Kristuksen, Jeesuksen Kristuksen
ja Pyhän Hengen
ja Pyhän Hengen
ja Pyhän Hengen kanssa.
Ja Minä oikaisen kaiken.
Minä käännän kaiken oikein päin.
Minä käännän kaiken oikein päin.
Kuunnelkaa Minua! Kuunnelkaa Minua, pankaa korvanne
Jumalan Sanan ääreen
Jumalan
Jumalan
ja Kristuksen,
ja Kristuksen
ja Kristuksen
ja Pyhän Hengen
ja Pyhän Hengen
ja Pyhän Hengen
Sillä kirkon korkeammissa asemissa olevat ovat pahoja.
He ovat pahoja.
He käyttävät niin pahaa kieltä,
kieltä jota puhuu eläin joka matelee maassa.
Miten likaista.

Se on siellä.

Se on siellä.

Se on siellä.

Kuunnelkaa Minua! Kuunnelkaa Minua! Kuunnelkaa Minua!

Miksi te ette kuuntele Minua?

Miksi te ette kuuntele Minua?

Oi, heillä on käärmeen kieli,

käärmeen kieli.

Niin, kirkon korkeammassa asemassa olevilla,

siellä on paljon jotka on Hyviä,

siellä on paljon jotka on Hyviä,

mutta myös paljon

pahoja

pahoja

He luulevat olevansa jumalia.

He luulevat olevansa jumalia.

Mutta ei ole muuta Jumalaa, paitsi Minä,

teidän Isänne, teidän Isänne Taivaassa

yhdessä Kristuksen, yhdessä Kristuksen, yhdessä Kristuksen,

ja Pyhän Hengen,

ja Pyhän Hengen

ja Pyhän Hengen kanssa.

Minä olen Isä.

Minä olin siellä ja Minä olin täällä,

olin siellä, ja olin täällä

ja Minä olen täällä

ja Minä olen täällä

ja Minä olen täällä.

Voi, miten sääli! Miten sääli!

Kuunnelkaa Minua, Kuunnelkaa Minua, Kuunnelkaa Minua.

(Tulkitsemattomia kieliä?)

12. Raymond Aguilera - Profetia 6. Joulukuuta 1990, Englanniksi.

Kuinka voitte? Kuinka voitte? Voi Hyvänen Aika sentään. Voi Hyvänen Aika sentään. Mihin Maailma onkaan menossa? Niin, sir. Mihin tämä Maailma onkaan menossa, se on uskomatonta? Niin, sir. En tiedä, en tiedä. Tuntuu siltä kuin puhuisin Itsekseni. Kukaan ei tunnu kuuntelevan.

Ei se mitään. Ei se mitään. Sillä ne joiden on tarkoitettu kuuntelevan tulevat kuuntelemaan, ne joiden ei ole tarkoitettu kuuntelevan, eivät tule sitä tekemään. Niin! Joko te menette oikealle, tai sitten vasemmalle. Sillä ei ole väliä. Ei sir. Sillä Minä tunnen Omani. Minä tunnen Omani. Tunnen joka ainoan.

No tietysti! No tietysti! He kuuluvat Pojalleni. He kuuluvat Pojalleni, Jeesus Kristus Nasaretilaiselle, Jeesus Kristus Nasaretilaiselle, Jeesus Kristus Nasaretilaiselle. Juu, Minä annoin heidät kaikki Hänelle. Annoin heidät kaikki Hänelle. Juu, Juu. Annoin heidät kaikki Hänelle.

Eikös "ookkin" kivaa. Eikös "ookkin" kivaa. Mitä Isä tekee Pojalleen. Juu, Juu, niin Minä tein. Minä valitsin parhaat, vain parhaat. He lähtevät Poikani kanssa, hyvin pian, hyvin pian, hyvin pian.

Sellaisia Isät ovat kun he Rakastavat Poikiaan. He Rakastavat poikiaan, ja Kristukseni, Minun Jeesukseni. Niin, Omani, Minun Ikioma Poikani. Juu. Kuinka voitte? Kuinka voitte? Kuinka voitte? Sillä jos voitte hyvin, miksi ette kuuntele? Voi...

Tiedättekö, kerran oli mies. Hän oli pitkä. Hän seiso suorana. Hän oli Soturi. Hän oli mahtava Soturi. Hyvin hyvä Mies omassa ajassaan. Tiedättekö, omassa ajassaan, kauan, kauan sitten.

Tämä mies uskoi Minuun. Hän uskoi Minuun koko sydämellään, ja Minä kosketin hänen sydäntään, ja Hän kosketti Minun Sydäntäni, ja tämä mahtava Soturi teki Minun Tahtoni mukaan, teki Tahtoni mukaan.

Hän oli aina hyökkäyksen alaisena, aina hyökkäyksen alaisena. Vihollinen teki hänelle hirvittäviä asioita, hirvittäviä asioita. Kyllä, hän haavoitti häntä. Hän tappoi hänen isänsä, äitinsä, vaimonsa, ja hänen lapsensa. Ja tämä mahtava Soturi ei koskaan hyljännyt Minua, ei koskaan hyljännyt Minua, ja sitten paholainen, tämä Saatana.

Maailman Saatana teki hänelle vielä enemmän paha, vielä enemmän paha. Hän huusi tuskasta. Hän huusi kärsimyksessään, eikä kukaan kuunnellut häntä. Hän ei löytänyt muuta rauhaa kuin Minut. Minä olin hänen Rauhansa, sillä Minä olin hänen Isänsä. Minä olin hänen Isänsä, yhdessä Jeesuksen, ja Pyhän Hengen kanssa. Hänellä ei ollut ketään, vain tuskaa, kärsimystä, ja Minut. Hän ei koskaan hyljännyt Minua. Hän ei koskaan hyljännyt Minua.

Ei, Hän oli mahtava Soturi, mahtava Soturi. Saatana...Saatana teki hänelle paljon julmuuksia. Hän teki hänelle paljon julmuuksia, mutta Minä en antanut hänen tappaa

häntä. Ei missään nimessä! Ei missään nimessä, antanut Isä hänen tappaa häntä. Saatana halusi. Hän halusi sitä, niin kovasti, mutta Minä sanoin, annoin käskyn ja komensin.

"Saatana, älä sinä vahingoita häntä. Minä vahingoitin häntä, koska annoin sinun vahingoittaa häntä. Kuuntele Minua. Sinä et häntä tapa. Sinä et häntä tapa. Sillä hän on hyvä mies. Hänen sydämensä on puhdas. Hänen sydämensä on puhdas, ja puhdas." Ja Saatana sanoi, "Anna minun tappaa hänet, anna minun tappaa hänet." Ja Minä sanoin, "Saatana astu taakseni. Astu taakseni Saatana. Sillä tämä on Minun Soturini. Tämä on Minun Soturini. Hän on kestänyt kaikki hirveydet. Hän on kestänyt kaikki hirveydet Minun Nimeni takia, Minun Nimeni takia."

Ja Minun Soturini, hyökkäysten jälkeen, hyökkäysten jälkeen, Minä tein hänet terveeksi. Minä paransin hänen haavansa. Minä paransin hänen haavansa. Myöhemmin Soturini oli onnellinen, mutta silti, Hän muisti, mutta Hän nauroi. Hän muisti, mutta nauroi Isänsä tähden, Isänsä tähden.

Mutta Hän luotti Isäänsä, Suureen Minä olen, Minä olen, Minä olen, Minä olen. Mutta Hän luotti Isään. Hän luotti Isään. Kaikki kääntyi parhain päin, mutta silti Hän muisti menneisyyden. Silti Hän muisti menneisyyden. Ja Minä palkitsin Hänet. Minä palkitsin hänet, hänen Uskollisuutensa tähden. Kyllä.

Hän oli mahtava Soturi, mahtava, mahtava Soturi. Haluaisin nähdä enemmän sen kaltaisia Sotureita. Oi, kuinka Taivas saisikaan kunniaa jos Minulla olisi enemmän sen kaltaisia Sotureita? Sitä vastoi, täällä alhaalla Maapallolla ei ole kuin, heikko niskaisia, ylpeitä ihmisiä, ylpeitä ihmisiä. Jotka asettavat itsensä Minun edelleni, ja muita ihmisiä Minun edelleni.

Oi, oi, minkälainen Taivas voisikaan olla, jos Minulla olisi enemmän tämän Soturin kaltaisia ihmisiä. Tämän Soturin, joka on niin lähellä Sydäntäni. Oi, oi, Jeesukseni, Jeesukseni, Jeesukseni, Minä etsin sinulle vain parasta. Vain parasta, vain parasta.

Oi, mitä on tapahtunut? Mitä on tapahtunut Minun Sotureilleni, Sotureilleni? Oi, oi, paholainen on paholainen, paholainen. Hän hyökkää Sotureitteni kimppuun takaapäin kun he eivät huomaa. Hän hyökkää sivuilta. Ne liittoutuvat Sotureitani vastaan, 500, 600, 8000, jopa niinkin paljon kuin 6000000 yhden Soturin kimpussa, koska ne yrittävät voittaa hänet.

Mutta minun Soturini, Minun Soturini ovat vahvoja. He ovat vahvoja. He heilauttavat miekkaa. He heilauttavat kilpeä. He hakkaavat ne kuoliaaksi, ja hakkaavat ne, ja lähettävät ne Kuiluun.

He hakkaavat, ja heilauttavat, hakkaavat, ja heilauttavat Minun Nimessäni, ja he hakkaavat, ja heilauttavat ja hakkaavat, ja heilauttavat, ja käyttävät kilpeä, käyttävät kilpeä. He käyttävät kilpeä. Heillä on kypärä, ja heillä on kypärä. Ja heillä on rintavarustus.

Oi Juu! Oi Kyllä! Oi Kyllä! Ja Saatana tietää, eikä määrillä ole väliä, sillä Minun Soturini ovat vahvoja. He ovat vahvoja. He ovat sorrettuja. He ovat sorrettuja. He käyttävät Miekkaa. He käyttävät Miekkaa. He eivät epäröi heilauttaa sitä. He heilauttavat, ja hakkaavat kappaleiksi, ja he tappavat, ja hakkaavat, ja tappavat.

Niin! Niin! Sellainen on Minun Aito Soturini. Minun Aito Soturini. Joka pysyy lujana Sanassa. Joka pysyy lujana Sanassa. Kuunnelkaa Sanojani. Katsokaa Raamattua. Katsokaa Raamattua.

Kaikki te heikot, te raukat, katsokaa Raamattua. Tehkää itsenne vahvoiksi, tehkää itsenne vahvoiksi. Pukekaa päällenne Taisteluvälineet. Pukekaa päällenne Taisteluvälineet. Se on ainoa mahdollisuus, mikä teillä on. Se on ainoa mahdollisuus, mikä teillä on pahoja vastaan.

Pukekaa päällenne Minun Taisteluvälineideni, Minun Taisteluvälineideni on siinä edessäni. Siinä edessäni, Raamatussa. Se on siellä, teidän sielussanne. Pukekaa Taisteluvälineet päällenne joka päivä. Pukekaa Taisteluvälineet päällenne joka päivä. Sillä paha saa teidät. Sillä paha saa teidät, ja ilman Taisteluvälineitä, te kaadutte. Te kaadutte.

Minä varoitan teitä. Tämä on teidän Isänne. Tämä on teidän Isänne, Suuri Minä olen, Minä olen, Minä olen. Pukekaa päällenne Taisteluvälineet. Pukekaa päällenne Taisteluvälineet. Tämä ei ole mitään peliä. Tämä ei ole mitään peliä. Tämä on kuolemaksi. Tämä on kuolemaksi. Tämä on Sotaa. Tämä on Sotaa.

Pukekaa Taisteluvälineet päällenne joka päivä, joka päivä Lapseni. Kuunnelkaa Sanojani. Kuunnelkaa Sanojani. Paha, paha on teidän ympärillä, kaikkialla, jopa kirkossa, jopa kirkon vanhimmissa. Haa, Haa, jopa kirkon vanhimmat ovat demoneita, ovat demoneita.

Varokaa, varokaa. Älkää kuunnelko kaikkea mitä he sanovat. Sillä he puhuvat Saatanan hyväksi. He puhuvat Saatanan hyväksi. He puhuvat vilpillisesti. He puhuvat vilpillisesti. Kuunnelkaa Sotilaitani, Sotilaitani. Pitäkää Taisteluvälineet yllänne. Pitäkää Taisteluvälineet yllänne. Pitäkää Rinta panssari päällä. Kyllä! Kyllä! Kyllä! Kyllä! Pelastuksen kypärä on siellä, ja kaikki muu mitä tarvitsette, on siellä, Raamatussa. Älkää horjuko Raamatussa oikealle. Älkää vasemmalle.

Pyydän, pyydän, pukekkaa Taisteluvälineet päälle, Taisteluvälineet. Väärät, väärät, väärät opettajat, väärät opettajat ovat nyt täällä. He ovat aina olleet kanssanne. He syövät teidät. He syövät teidät. Ennen kaikkea, ennen kaikkea varokaa kirkon vanhimpia.

Varokaa, varokaa, varokaa, varokaa. On paljon **Hyviä**, paljon **Hyviä**, mutta on myös paljon pahoja. Sydämeni Itkee. Sydämeni Itkee sitä miten Saatana pääsi sisään kirkkoon, mutta hän haluaa tappaa Ruumiin keskeltä. Hän haluaa tappaa Ruumiin keskeltä. Hän yrittää pirstoa Lampaani. Hän yrittää pirstoa lampaani.

Mutta Minä otan hänet kiinni, Minä otan hänet, ja kaikki hänen seuraajansa kiinni. Minä otan joka ainoan kiinni. Joten Katukaa! Katukaa! Katsokaa Sanaa. Katsokaa Sanaa. Katsokaa Sanaa. Pyhä, Pyhä, Pyhä, Pyhä, Pyhä Henki. Pyhä Henki on oppaanne. Hän on oppaanne.

Kuunnelkaa Häntä. Kuunnelkaa Häntä. Hän tulee suojelemaan teitä. Hän tulee suojelemaan teitä. Kuunnelkaa Sanaa. Kuunnelkaa Sanaa. Kuunnelkaa Sanaa, jonka teille annoin monia, monia vuosia sitten, isillenne, ja isienne isille.

Sillä paholainen on täällä. Sillä paholainen on täällä. Hän on lähistöllä. Hän on kirkossa. Hän on kaikkialla. Te ette voi liikkua koskettamatta häntä, mutta Taisteluväestösi avulla, Taisteluväestösi avulla, teitä ei voida heilauttaa oikealle, eikä vasemmalle.

HEILAUTTAKAA SITÄ MIEKKAA!! HEILAUTTAKAA SITÄ MIEKKAA,!! nopeasti ja lujaa ja suoraan! Heilauttakaa sitä miekkaa!! Älkää huolehtiko siitä kehen osutte. Älkää huolehtiko siitä kehen osutte, sillä Minä olen teidän kanssanne. Minä olen teidän kanssanne.

Vanhurskaat, Vanhurskaat, Vanhurskaat, Suuri Minä olen, Minä olen, Minä olen. Minä olen täällä, Minä olen täällä, Minä olen keskellänne. Aion pitää Laumani. Aion pitää Laumani.

En tule menettämään Yhtäkään. En tule menettämään Yhtäkään. Sillä te olette Käsissäni. Te olette Minun Käsissäni, mutta kuunnelkaa Sanojani. Pankaa Taisteluväestösi. Pankaa Taisteluväestösi yllenne joka päivä. Pankaa Taisteluväestösi yllenne joka päivä.

Varoitus, Varoitus, Varoitus. Älkää katsoko pastoreitanne ylöspäin. Älkää katsoko pastoreitanne ylöspäin. He ovat pahoja. He ovat pahoja. Katsokaa ensin Isään. Katsokaa ensin Isään. Katsokaa ensin Isään. Suureen Minä olen, Minä olen, Minä olen.

Tämä on teidän Isänne. Tämä on teidän Isänne, joka puhuu. Tämä on teidän Isänne, joka puhuu. On paljon vilpillisiä pastoreita. Heillä on liikaa **Ylpeyttä**, ja liian suuri **Ego**.

He etsivät **Kunnia** paikkoja. He etsivät **Kunnia** paikkoja. He rakastavat **rahaa**. He rakastavat **rahaa**. He rakastavat **asemaa**. He rakastavat **asemaa**. Minä tuomitsen heidät. Minä tuomitsen heidät. He saavat pahimman, pahimman, pahimman.

Sillä he heilauttivat Minun Kansani. **Sillä he heilauttivat Minun Kansani pois Polulta**. He heilauttivat Minun Kansani pois Polulta. **He jopa viettelivät Minun Kansani**. He **viettelivät Minun Naiseni**, ja he **viettelivät Minun Mieheni, seksuaalisesti, rahallisesti, ja hengellisesti**.

Oh, oh, oh, Voi heitä, Voi heitä, Voi heitä, Vihani tähden. Vihani ei säästä ainuttakaan heistä. Minä tuomitsen heidät. Minä tuomitsen heidät.

Oh, oh, jos he katuvat, jos he katuvat, tunnustavat syntinsä, tunnustavat syntinsä, Minä pelastan heidät. Minä pelastan heidät. Sillä Minä olen ainoa tie. Minä olen ainoa tie Vanhurskauteen, mutta ne jotka sulkevat korvansa. Ne jotka sulkevat korvansa. Vihani tulee heidän päälleen Kuiluun, Kuiluun, Kuiluun, Kuiluun.

Kuunnelkaa Sanojani, Pyhäni, Enkelini, Kansani. Kuunnelkaa Sanojani. Kuunnelkaa Sanojani. Minä olen Totuus. Minä olen Totuus. Minä olen Totuus. Sillä Päivä on täällä. Tuomiopäivä on täällä. Tuomiopäivä on täällä.

Kuunnelkaa **VAIN** Minua. Älkää kuunnelko ketään, paitsi Isänne, Isänne, teidän Jeesus Kristustanne. Teidän Jeesus Kristustanne, ja teidän Pyhää Henkeänne, ja teidän Pyhää Henkeänne sillä ilman heitä, teillä ei ole mitään. Teillä ei ole mitään, paitsi Kuilu, paitsi Kuilu, ja Kuilu on suuri, leveä, ja syvä, hyvin syvä.

Voi Lapseni, Lapseni auttakaa Kristuksen Ruumista. Auttakaa Kristuksen Ruumista kasvamaan. Älkää taistelko keskenänne. Älkää taistelko keskenänne. Rakastakaa toisianne. Rakastakaa vihollistanne. Rakastakaa vihollistanne.

Lapseni, Kristuksen Ruumis on Suuri, se on Suuri, mutta pahaan verrattuna se on pieni. Se on pieni. Älkää pelästykö kun sanon että se on pieni, sillä se mikä on teille pieni ei ole sama asia. On monia, monia jotka tulevat pelastumaan, jotka eivät edes tunne Jeesus Kristusta tänä päivänä.

Heitä on monia, monia, monia tuhansia, ja miljoonia, ja miljoonia, ja miljoonia ja taas miljoonia, sieluja, jotka tulevat pelastumaan, eivätkä he edes tunne Jeesus Kristusta vielä. Jotkut eivät ole edes vielä syntyneet. Jotkut eivät edes ole vielä syntyneet. Kuunnelkaa Sanojani. Kuunnelkaa Sanojani. Pysykää Vanhurskauden Polulla. Pysykää Vanhurskauden Polulla.

Sillä Sota on alkanut. Sota on tullut, on tullut, Sunnuntaina, Jou. 2, 1990. Muistakaa Päivämäärä. Muistakaa Päivämäärä sillä se on Päivä, jolloin kaikki alkoi. Jolloin kaikki alkoi.

Jolloin Minä otin, Minä otin oven, Minä otin helvetin Oven Saatanalta pois. Minä otin Oven pois. Kaikki yhdeksän ovea, ah, Minä suljin ne lukkoon. Suljin ne lukkoon.

Nyt Saatana on ilman Saatana. Nyt Saatana on ilman Saatana. Sillä hänellä ei ole paikkaa mihin päänsä laskisi. Hänellä ei ole paikkaa mihin päänsä laskisi. Sillä hänen voimansa repäistiin häneltä pois. Ah, Ah, Kaikki yhtenä päivänä. Kaikki yhtenä päivänä.

Sillä tämä Päivä on Juhlapäivä. Juhlamisen Päivä. Ah, kuunnelkaa Sanojani. Pukekaa Taisteluväriä päälle. Pukekaa Taisteluväriä päälle. Rakkaani, Rakkaani, Lampaani, Lampaani, Karitsani, Karitsani. Pukekaa Taisteluväriä päälle. Pukekaa Taisteluväriä päälle. Pukekaa Taisteluväriä päälle.

Ah, Minä olen Isä. Minä olen Isä. Minä olen Isä. Kuunnelkaa Sanojani. Kuunnelkaa Sanojani, ja **VAIN MINUN SANOJANI**. Avatkaa korvanne. Avatkaa korvanne. **KUUNNELKAA AINOASTAAN ISÄÄ**, ei ketään muuta, vain Isää, antakaa Hänen olla oppaanne. Antakaa Hänen olla oppaanne.

Minä en petä teitä. Minä en petä teitä. Sillä ihminen on paha. Ihminen on petollinen. Ihminen, Ihminen on tie Kuiluun. Ihminen on tie Kuiluun. Kuunnelkaa Minua. Kuunnelkaa Minua. Avatkaa silmänne. Avatkaa korvanne. Isä, Poika, ja Pyhä Henki on tie.

Älkää taistelko keskenänne. Älkää taistelko keskenänne. Kirkkojen pitää yhdistyä. Kirkkojen pitää yhdistyä yhtenäisiksi, yhtenäisiksi, sillä teidät on piiritetty.

Teidät on piiritetty, ylhäältä ja alhaalta, oikealta, ja vasemmalta, pohjoisesta, ja lännestä, idästä ja etelästä. Vihollinen on kaikkialla. Teidän täytyy pitää yhtä. Teidän täytyy pitää yhtä. Tämä on teidän Isänne Sana. Tämä on teidän Isänne Sana. Sillä asiat, asiat muuttuvat pahemmiksi. Ne eivät muutu paremmiksi. Ne muuttuvat pahemmiksi. Joten puukekaa se Taisteluväriä päällenne tänään. Joka päivä nukkukaa Taisteluväriä päällenne. Nukkukaa Taisteluväriä päällenne.

Kyllä, Kyllä Poikani ja Tyttäreni, Minä olen täällä. Minä olen täällä Taivaassa, ja teidän rinnassanne, teidän rinnassanne. Tämä on Isä. Tämä on Isä.

Kuunnelkaa Minua! Kuunnelkaa Minua! Poikani ja Tyttäreni, aika on saapunut. Se on saapunut Poikani ja tyttäreni.

Oi, rakastan teitä niin paljon. Rakastan teitä niin paljon koko Sydämelläni. Rakastan teitä Sydämelläni. Kyllä, kyllä, niin kuin sanon. Niin kuin sanon, kaikki mikä on tapahtunut, kaikki mikä on tapahtunut.

Oi, Taivaassa, Kristus taistelee paholaista vastaan. Kyllä, juuri nyt. Juuri nyt kaikkien Enkeleiden kanssa, kaikkien Enkeleiden kanssa. Hän taistelee. Hän taistelee. Paholaisia on miljoonia, miljoonia, miljoonia, mutta Poikani on siellä. Poikani tulee voittamaan, tulee voittamaan.

Kuunnelkaa Minua! Kuunnelkaa Minua! Tehkää itsenne valmiiksi. Tehkää itsenne valmiiksi sillä aika on saapunut, aika on saapunut. Niin, niin, Poikani, Tyttäreni.

Kyllä, rakastan teitä niin paljon. Rakastan teitä niin paljon. Rakastan teitä kaikesta Sydämestäni, kaikesta Sydämestäni.

Kuunnelkaa Minua! Kuunnelkaa Minua! Kuunnelkaa Minua! Poikani, Poikani, Poikani.

Kuunnelkaa Minua! Kuunnelkaa Minua! Kuunnelkaa Minua! Kuunnelkaa Minua, Poikani.

Oi, Oi, Oi, rakastan teitä niin paljon. Rakastan teitä niin paljon. Kyllä, rakastan teitä. Rakastan teitä hyvin paljon. Rakastan teitä hyvin paljon. Rakastan teitä hyvin paljon. Minä olen teidän Isänne. Minä olen teidän Isänne. Minä olen teidän Isänne. Minä olen teidän Isänne.

Oi, kyllä, kyneleet, kyneleet Silmissäni, kyneleet Silmissäni. Niiden vuoksi, jotka menetän, sillä Minä menetän heidät. Sillä he eivät kuunnelleet Minua. He eivät kuunnelleet Minua. He eivät nähneet Minua, ja he eivät nähneet Minua.

Miten sääli! Miten sääli! Minä olen siinä. Minä olen siinä teidän edessänne. Kyllä, koskettakaa Minua. Koskettakaa Minua käsillänne, sydämellänne, mielellänne.

Oi, Oi, Oi, Koskettakaa Minua! Koskettakaa Minua! Kyllä! Kyllä! Kyllä! Minä olen Puhdasta Rakkautta. Minä olen Puhdasta Rakkautta. Minä olen Puhdasta Rakkautta.

Kuunnelkaa Minua! Kuunnelkaa Minua! Kuunnelkaa Minua! Kuunnelkaa Minua, Minä olen Puhdasta Rakkautta, Rakkautta, ja Vanhurskautta, ja Vanhurskautta. Oi, Oi, Oi, Auttakaa Minua. Auttakaa Minua. Auttakaa Minua.

Kertokaa kaikille veljillenne, ja siskoillenne. Kertokaa heille, kertokaa kaikille veljillenne, ja siskoillenne. Sota on alkanut. Sota on alkanut, Maailman Sota, ja Taivaan Sota, ja teidän Kristuksenne, ja teidän Kristuksenne taistelee. Sen puolesta mikä on Hänen. Sen puolesta mikä on Hänen.

Minä annoin Hänelle kaikki Hyvät, kaikki Hyvät. Kyllä, Hän taistelee teidän puolestanne. Hän taistelee teidän puolestanne. Sillä Hän rakastaa teitä. Hän rakastaa teitä niin paljon. Hän rakastaa teitä niin paljon Koko Sydämellään. Hän ei lakkaa, oli päivä tai yö. Hän ei

lakkaa Enkeleittensä kanssa kaikkina päivinä, ja öinä.

Hän Taistelee, Taistelee, Taistelee. Sillä Me olemme alkaneet voittamaan. Me olemme alkaneet voittamaan, kaikkia Pyhiä, kaikkia Maailman Pyhiä.

Oi, Oi, Kuunnelkaa Minua! Kuunnelkaa Minua! Kuunnelkaa Minua! Kertokaa pojillenne, ja Tyttärillenne, ja veljillenne, ja siskoillenne, ja isillenne, ja äideillenne. Sillä päivä on alkanut, Päivä on alkanut.

Kutsukaa Minua! Kutsukaa Minua! Kutsukaa Minua! Kutsukaa Minua sillä Minä olen täällä. Minä olen täällä jos te haluatte nähdä veljenne ja siskonne Taivaassa. Ah, teidän täytyy kertoa heille totuus. Teidän täytyy kertoa heille totuus.

Sillä Aika on alkanut. Raamatun Aika, Raamatun Aika. Kuunnelkaa Minua! Kuunnelkaa Minua! Kertokaa veljillenne, ja siskoillenne. Niin, älkää taistelko. Älkää taistelko sillä Minä olen siellä, katsellen teitä. Älkää taistelko, teidän kaikkien täytyy työskennellä yhdessä.

Teidän kaikkien täytyy työskennellä yhdessä. Sillä on vain **YKSI** Ruumis. Sillä on vain **YKSI** Kristuksen Ruumis. Vain **YKSI** Kristuksen Ruumis Kirkon Raamatussa. On vain **YKSI** Ruumis.

Teidän täytyy, teidän täytyy, teidän täytyy tehdä Rauha. Teidän täytyy tehdä Rauha veljienne, ja siskojenne kanssa. Teidän täytyy. Teillä täytyy olla Rakkautta. Teillä täytyy olla Rakkautta kaikkia kohtaan, kaikkia kohtaan, niitä kohtaan jotka on sairaita, ja niitä kohtaan jotka on vankilassa...

Oi kyllä!... Teidän täytyy myös Rakastaa niitä jotka kuolivat. Kyllä, teidän täytyy Rakastaa myös heitä. Sillä ehkä, mahdollisesti, he saattavat päästä, he voivat päästä. Että he voisivat pelastua.

Kiiruhtakaa! Rukoilkaa, Rukoilkaa, Rukoilkaa koko sydämellänne. Rukoilkaa koko sydämellänne. Nyt heti! Älkää lopettako. Älkää lopettako Rukoilemista. Katsokaa Raamattua. Katsokaa Raamattua. Kaikki mitä teidän tarvitsee tietää on siellä, ja se tulee auttamaan teitä. Pyhä Henki, Pyhä Henki tulee auttamaan teitä.

Lukekaa kaikille. Lukekaa kaikille. Ah, ja Rukoilkaa, Rukoilkaa joka päivä. Rukoilkaa aamulla. Rukoilkaa illalla. Rukoilkaa päivällä.

Ah, sillä tavalla te Ilahdutatte Minua. Se Ilahduttaa Minua suuresti. Tämä on teidän Isänne. Tämä on teidän Isänne. Oi, se Ilahduttaa Minua suuresti, kun te luette Raamattua. Kyllä, Kyllä. Tämä on teidän Isänne.

Lukekaa Raamattua. Lukekaa Raamattua sillä siinä on kaikki mikä on rehellistä, rehellistä, rehellistä. Yhdessä, yhdessä, lukekaa sitä yhdessä, yhdessä, yhdessä.

Sillä mitä enemmän, mitä enemmän, te sitä luette, sitä enemmän voin teitä kuulla. Mitä enemmän, sitä enemmän voin teitä kuulla, mutta älkää taistelko, älkää taistelko.

Kiirehtikää, pyydän Kiirehtikää, olkaa kiltit. Lukekaa, Lukekaa Raamattua. Älkää tapelko. Älkää tapelko.

Oi, Oi, varokaa, varokaa sillä paholainen on myös paikalla. Paholainen on myös paikalla kirkoissa, kirkoissa. Kun te luette Raamattua. Hän on myös paikalla.

Hän tuntee Raamatun oikein hyvin. Hänkin tuntee Raamatun oikein hyvin. Hän tuntee, hän tuntee sen Alusta Loppuun, Alusta Loppuun, ja Lopusta Alkuun, ja Lopusta Alkuun. Hän tuntee sen. Hän tosiaan tuntee sen. Oi, kyllä, hän on hyvin oppinut. Hän on hyvin oppinut.

Mutta hän ei tunne Vanhurskautta. Hän ei tunne Vanhurskautta. **EI! EI!** Mutta te tunnette **Vanhurskauden**. Te tunnette **Vanhurskauden**.

Kiiruhtakaa, puukekaa takki päälle. Puukekaa Jumalan takki päälle. Puukekaa Jumalan takki päälle. Puukekaa Jumalan takki päälle. Sillä Jumala on oikea tapa, ja kaiken sen elämä mitä siellä on, on Valossa, on Valossa Taivaassa, Taivaassa.

Kuunnelkaa Minua! Puukekaa takki päällenne. Puukekaa takki päällenne. Laittakaa Jumalan lakki päähän. Laittakaa Jumalan lakki päähän.

Kyllä, kyllä. Oh, ja veitsi, myös Jumalan veitsi, käyttäkää sitä Poikani. Käyttäkää sitä, haavoittakaa paholaista. Haavoittakaa paholaista. Haavoittakaa hänen päätään. Haavoittakaa hänen kehoaan. Haavoittakaa häntä kaikkialle.

Ah, teidän täytyy suojella itseänne, teidän täytyy suojella itseänne. Oi, kyllä, teidän täytyy suojella itseänne. Sillä kukaan ei tule auttamaan, ainoastaan Pyhä Henki, ja Jumala, ja Minä teidän Isänne, ja Raamatun Ruumis, ja Jumalan Ruumis, ja Kirkon Ruumis me kaikki yhdessä, me kaikki yhdessä, me menemme Taivaaseen, Taivaaseen yhdessä Poikani, Minun, ja Pyhän Hengen kanssa.

Oi, Me tulemme iloitsemaan. Me tulemme iloitsemaan suuresti sillä Me voitimme, sillä Me olemme voittaneet, sillä Me olemme voittaneet.

Kuulkaa Minua! Kuulkaa Minua! Niin, Kuulkaa Minua, Poikani ja Tyttäreni. Oi, te olette hyvin kallisarvoisia, te olette Minulle hyvin kallisarvoisia.

Kiiruhtakaa, taistelkaa, taistelkaa paholaista vastaan. Älkää pelätkö. Älkää pelätkö. Te olette Voittaneet. Te olette Voittaneet. Te olette jo Voittaneet, joten älkää pelätkö. Voi, käyttäkää sahaa. Käyttäkää veistä. Käyttäkää mitä tahansa haluatte, sillä te olette Voittaneet. Te olette Voittaneet. Te olette Voittaneet taistelun.

Teidän täytyy vain varoa, sillä paholainen haluaa syödä teidät. Hän haluaa syödä teidät. Hän haluaa pelotella teitä. Hän haluaa säilyttää teidät, mutta jos te haluatte pelastaa itsenne, jos te haluatte pelastaa itsenne. Lukekaa Raamattua. Lukekaa Raamattua.

Kyllä, Jumalan Sanaa, ja Jumalan Sana tulee pelastamaan teidät. Se tulee pelastamaan teidät. Voi, Kyllä, Sana, Sanojen Sana, Sanojen, Sanojen, Sana. Niin, se on Minun Sanani, Minun Sanani sillä Minä olen kaikki. Minä olen kaikki Rehellinen, kaikki Hyvä, kaikki Hyvä.

Oi, kyllä, Kuulkaa Minua! Kuulkaa Minua! Ah, tämä on Jeesuksen Isä. Jeesuksen Isä. Teidän täytyy Kuulla Minua! Sillä Minä en voi auttaa teitä, jos te ette auta itseänne. Teidän täytyy auttaa itseänne. Teidän täytyy auttaa itseänne.

Oi, teidän täytyy käyttää mieltänne, ja Pyhä Henki auttaa teitä. Hän auttaa teitä, mutta teidän täytyy tehdä se itse, mielellänne, ja sydämellänne, ja sitten Pyhä Henki tulee luoksenne. Kuulkaa Minua! Kuulkaa Minua! (**kielet?**)

14. Raymond Aguilera - Profetia 15. Joulukuuta 1990, aina Tammikuun 1. päivään 1991 asti.

Voi sentään, voi, voi sentään, Kuinka te voitte, Kuinka te voitte Poikani, Juhla, Juhla, Juhla, Sota on alkanut. Sota on alkanut.

Juhla, Juhla, Enkelit tanssivat. Pasuuna on soinut. Kyllä, Juhla, Juhla.

Sota on alkanut, se on alkanut Taivaassa, Taivaassa, ihmeitä, ihmeitä Taivaassa. Katsokaa, katsokaa, katsokaa Paljon ihmeitä, ihmeitä.

Voi sentään, voi, voi sentään Suuri Juhlapäivä Taivaassa, Taivaassa, Niin! Iloitkaa, iloitkaa, iloitkaa Suuri Juhlapäivä, suuri Juhlapäivä.

Oi sentään, oi, oi sentään, laulakaa, laulakaa, Tanssikaa! Tanssikaa! Tanssikaa! Juhla! Juhla! Juhla! Enkelit taistelevat Ja juhlivat Ja ne juhlivat ja taistelevat.

Juhla! Juhla! Juhla! Voi mikä suuri Juhla. Paljon iloa! Paljon iloa! Paljon iloa! Kiiruhtakaa, Tanssikaa! Tanssikaa! Pankaa kengät jalkaanne ja Tanssikaa, Tanssikaa, Tanssikaa Musiikin tahtiin, musiikin. Sillä Taivaan Pasuuna On aloittanut Sodan, Sodan Jumalan Sodan, Jumalan Sodan.

Kyllä! Kyllä! Se on alkanut Jeesuksen kanssa, Jeesuksen. Niin, Sota, Sota on alkanut. Voi sentään, voi, voi sentään Kiiruhtakaa, Kiiruhtakaa. Kuulkaa Minua! Kuulkaa Minua! Kuulkaa Minua! Katukaa! Katukaa! Katukaa! Kuulkaa Minua! Kuulkaa Minua, Katukaa! Syntijenne takia, syntijenne takia, syntijenne takia.

Kutsukaa Jeesusta, Kutsukaa Jeesusta Syntien takia; syntien takia. Kyllä, se on alkanut. Sota on alkanut.

Kuulkaa Minua! Kuulkaa Minua! Se on alkanut, Sota, Sota! Kertokaa Jeesukselle syntinne, syntinne. Katukaa, Katukaa, Katukaa. Hän kuulee teitä! Hän kuulee teitä! Hän kuulee teitä! Jos haluatte pelastaa itsenne, Jos haluatte pelastaa itsenne!

Oi kyllä, jos te ette halua mennä Kuiluun Jos te ette halua mennä Kuiluun Pelastakaa itsenne! Pelastakaa itsenne! Pelastakaa itsenne!

Tanssikaa, Tanssikaa, Tanssikaa Mikä riemu, mikä riemu, Sota on täällä, Sota on täällä Taivaan Sota, Taivaan Sota!

Kuulkaa Minua! Kuulkaa Minua! Kuulkaa Minua! Tämä on teidän Isänne. Tämä on teidän Isänne. Kuulkaa Minua! Kuulkaa Minua! Kuulkaa Minua! Kuulkaa Minua! Kuulkaa Minua! Tämä on Juhlaa, Taivaan Juhlaa, Taivaan Juhlapäivä! Tanssikaa! Tanssikaa!

Taivaan Pasuuna on aloittanut! Taivaan Pasuuna on aloittanut! Kuulkaa Minua! Kuulkaa Minua! Kuulkaa Minua! Kuulkaa Minua! Kuulkaa Minua! Se on juhlan viettoa. Se on Juhlan viettoa Kyllä! Kyllä! Tanssikkaa! Tanssikkaa!

Oi sentään, oi, oi sentään Kuinka menee Herra? Kuinka menee Herra?

Oi sentään, oi sentään. Kuulitteko Minua, kuulitteko Minua? Kerroin teille Juhlasta, kerroin teille Juhlasta.

Oi sentään, oi sentään Puhdistakaa korvanne, puhdistakaa korvanne Minulla on paljon Saippuaa, paljon Saippuaa Paljon Saippuaa että te voisitte puhdistaa korvanne! Miksi? Miksi? Koska Minä tahdon teidän tulevan Minun kanssani Taivaaseen. Minä tahdon teidän tulevan Taivaaseen.

Miksi? Koska rakastan teitä. Rakastan teitä koko Sydämelläni. Rakastan teitä koko Sydämelläni. Kyllä, kyllä, rakastan teitä koko Sydämelläni.

Mutta teidän täytyy puhdistaa korvanne Siinä on Saippua, siinä on Saippua! Pyhä Henki on Saippua. Pyhä Henki on teidän Saippuanne, teidän Saippuanne Käyttäkää sitä, käyttäkää sitä. Puhdistakaa korvanne, puhdistakaa korvanne!

Saippua, Saippua, Pyhä Henki, Käyttäkää sitä! Käyttäkää sitä! Käyttäkää sitä! Mitä muuta voin teille sanoa! Mitä muuta voin teille sanoa!

Oletteko sokeita? Oletteko sokeita? Voi poikani, Minun täytyy antaa teille Silmäläsit, Minun täytyy antaa teille Silmäläsit. Ja Pyhä Henki on ne Silmäläsit! Pyhä Henki on Minun Silmäläsiini! Silmäläsit ovat Pyhä Henki.

Kiiruhtakaa! Pankaa ne päälle, pankaa ne päälle Niin että voisitte nähdä, Niin että voisitte nähdä selvästi, Niin että voisitte nähdä selvästi, Sillä siinä on kaikki mitä teillä on, Siinä on kaikki mitä teidän tarvitsee nähdä.

15. Raymond Aguilera – Profetia, Joulukuun 15. 1990 - Tammikuun 1. 1991.

Profetia Englanniksi:

Isä, Isä, Isä, Isä, Isä Joka on Taivaassa, Taivaassa, Taivaassa, Taivaassa. Isä, Isä Joka on Taivaassa, Taivaassa, Taivaassa Poikansa kanssa, Poikansa kanssa, Poikansa kanssa, Ja Poikansa, sekä Pyhän Hengen kanssa, sekä Pyhän Hengen kanssa.

Voi Hyvänen aika sentään, Hyvänen aika sentään, Hyvänen aika sentään Tässä Sitä taas ollaan. Voi Veljet, tässä Sitä taas ollaan! Niin, niin, niin! Veljet, tässä Sitä taas ollaan! Voi Veljet, tässä Sitä taas ollaan!

Mitä sinä haluat Minun kertovan sinulle tällä kertaa? Mitä sinä haluat Minun kertovan sinulle tällä kertaa? Voi Hyvänen aika sentään, Hyvänen aika sentään, Hyvänen aika sentään, voi, Hyvänen aika sentään, Hyvänen aika sentään, Hyvänen aika sentään, Kaverit, alan olemaan väsynyt puhumaan teille! Alan olemaan väsynyt puhumaan teille. Mutta Minä teen sen minkä Minun täytyy tehdä, voi Veljet, kertoakseni teille, kertoakseni teille!

Antakaas kun kerron teille vähän Historiaa. Antakaas kun kerron teille vähän Historiaa siitä mitä menneisyydessä tapahtui, mitä menneisyydessä tapahtui. Tiedättekö, monta, monta, monta vuotta sitten, monta, monta, monta, monta vuotta sitten. Oli mies, hänen nimensä oli Joonas. Niin, Joonas teki paljon juttuja, teki paljon juttuja. Voi veljet! Mutta Hänellä oli ongelmia ja syntejä ja Hänellä oli kaikenlaista, mutta tiedättekö, tiedättekö, Hän sinnitteli ja sinnitteli, ja sinnitteli. Veljet, voi veljet! Hän teki "Kaikkia juttuja". Hän teki "Kaikkia juttuja".

Oletteko koskaan lukenut Raamatusta Joonasta? Oletteko koskaan lukenut Raamatusta Joonasta? Voi Veljet! Se kaveri oli jotain. Niin, Se oli jotain, voi veljet, se oli jotain. Kuunnelkaa häntä. Kuunnelkaa Joonaa. Kuunnelkaa Joonaa. Joonalla on paljon sanottavaa, ja se on Raamatussa, Raamatussa.

Joo, joo, en halua kertoa teille kaikkea, sillä jos kerron teille kaiken, te ette opi. Te ette opi. Teidän täytyy nähdä vaivaa. Teidän täytyy ottaa vastuuta. Teidän täytyy avata Kirja. Teidän täytyy avata Kirja. Teidän täytyy kääntää sivuja. Teidän täytyy kääntää sivuja ja teidän täytyy lukea. Teidän täytyy lukea Joonasta. Joonasta, joo!

Lukekaa Joonasta. Joonas on hyvin, hyvin, hyvin hyvä Kirja, hyvin hyvä Kirja, hyvin hyvä Kirja. Niin. Niin. Minä pidän Joonasta. Minä pidän Joonasta. Ah...siinä oli vähän historiaa. Siinä oli vähän historiaa. Te sanotte ehkä, "Voi hurja, eipä ollut paljon," Mutta ei se mitään, sen enempää en aio teille kertoa. Siinä kaikki mitä aion teille sanoa, jos olisin halunnut kertoa teille enemmän, olisin kertonut teille koko tarinan, mutta en halua.

Minä haluan että te tartutte siihen Kirjaan ja Minä haluan että te luette sitä. Minä haluan että te luette sen uudestaan ja uudestaan ja uudestaan ja uudestaan, kunnes näette siitä unia, kunnes näette siitä unia. Siellä on paljon hyödyllistä tietoa. Paljon, paljon, hyödyllistä tietoa. Joo, joo, koska jos Minä kerron teille, Minä kulutan loppuun tämän pikku Rayn. Veljet, Minä kulutan hänet loppuun, jos jatkan puhumista, jatkan puhumista. Joten, jos kerron teille koko Joonan Kirjan. Voi juku että Ray suuttuu. Voi Veljet! Hän suuttuu Minulle. Joo. Hän sanoo että hänen kurkkunsa on jo nyt kipeä. Voi veljet miten kipeä hänen kurkkunsa on.

Joten tehkää minulle palvelus, lukekaa Joonan Kirjaa Rayn takia. Lukekaa Joonan Kirjaa Rayn takia. Ah, Hän tulee rakastamaan teitä siitä hyvästä. Hän tulee rakastamaan teitä siitä hyvästä. Varmasti tulee...ja Minä tulen rakastamaan teitä siitä hyvästä, ja Minä tulen rakastamaan teitä siitä hyvästä. Voi kyllä, voi kyllä. Koska, Minä en usko että Ray kestäisi sitä.

Okei! Antakaas kun sanon teille toisen Kirjan jota lukea. Antakaas kun sanon teille toisen Kirjan jota lukea. Oi kyllä! Tiedättehän sen Hesekielin Kirjan, Hesekielin kirjan. Joo, siellä on paljon hyviä juttuja, siellä on paljon hyviä juttuja. Niin! Mutta teidän täytyy opiskella sitä ahkerasti, teidän täytyy opiskella sitä ahkerasti, se Hesekielin kirja, se vasta on jotain.

Voi että, tiedättekö mikä toinen Kirja on tosi hyvä? Ray on lukenut sitä. Niin, se on Jesaja, Jesaja, Jesaja. Voi että, Hän oli mahtava tyyppi. Voi että. Minä rakastan Jesajaa. Voi että...siellä on paljon viisautta, paljon viisautta. Niin, niin!

Teidän täytyy lukea kaikkia näitä Kirjoja, ja lukea rivien välistä. Ja, jos te pyydätte Pyhältä Hengeltä ennen lukemista, niin Hän kertoo teille mikä on oikein ja mikä väärin; siis muistakaa. Rukoilkaa...Rukoilkaa ennen kuin luette Kirjoja. Rukoilkaa, rukoilkaa viisautta. Rukoilkaa tietoa. Rukoilkaa viisautta ja rukoilkaa tietoa, rukoilkaa viisautta ja rukoilkaa tietoa, ja Pyhä Henki kertoo teille, kertoo teille.

Voi veljet, sitten kun te alatte sisäistämään sitä, Voi Veljet! Te ette halua laskea Kirjaa pois. Joka ilta, joka ilta te haluatte lukea sitä. Joka päivä, te ette halua mennä töihin, te ette halua muuta kuin lukea ja oppia ja oppia, sillä Pyhä Henki on teissä, mutta teidän täytyy sydämellänne. Teidän sydämenne täytyy olla avoin, olla avoin. Niin, täytyy olla avoin.

Sillä en usko että Ray kestäisi enempää, jos hänen täytyisi kertoa koko Kirja teille. Oi ei...Veljet! Rayn huulet alkaa olemaan kipeät, ja hänen kurkkunsa alkaa olemaan väsynyt. Ah, meidän täytyy käyttää mitä meidän täytyy käyttää. Joten, siinä kolme kirjaa joita Minä haluan teidän lukevan; haluan teidän lukevan Joonaa; haluan teidän lukevan Hesekieltä; haluan teidän lukevan Jesajaa.

Siis! Ah...Niin, Minä haluan teidän lukevan Ilmestyskirjaa, Ilmestyskirjaa, toinen luku, Ilmestyskirja, toinen luku, Ilmestyskirja, Toinen luku. Ja...Minä haluan teidän lukevan, Minä haluan teidän lukevan Hesekieltä, Hesekieltä, Hesekieltä. Aivan, aivan! Minä haluan teidän lukevan Hesekieltä, Hesekieltä, Hesekieltä ja Jesajaa, Jesajaa, Jesajaa, Jesajaa. Oi! Aivan, juu, ja Joonaa ja Joonaa ja Joonaa ja Joonaa.

Voi veljet! Siinä on tarpeeksi, siinä on tarpeeksi että te pääsette alkuun. Siinä on tarpeeksi että te pääsette alkuun. Älkää hämmentykö. Älkää pelästykö. Älkää pelästykö. Ne ovat hyvin, hyvin, hyvin, hyvin raskaita Kirjoja. Minä tiedän, Minä tiedän koska...Minä annoin kirjoittaa ne teitä varten, Minä annoin kirjoittaa ne teitä varten. No tietysti! No tietysti! Ja nyt, ja nyt seuraava asia mitä teidän pitää tehdä, seuraava asia mitä teidän pitää tehdä on rukoilla ja rukoilla ja rukoilla kunnes kurkkunne on kipeä.

Kyllä! Rukoilkaa, rukoilkaa kunnes kurkkunne on kipeä. Niin, teidän täytyy tehdä niin, sillä se on ainoa tapa puhua Minulle. Se on ainoa tapa puhua Minulle, Isälle, Isälle, Suurelle Minä Olen, Minä Olen, Minä Olen...Voi veljet! Ja Me vastaamme kaikkiin rukouksiimme, Me vastaamme kaikkiin rukouksiimme, mutta joskus te ette huomaa. Joskus te ette huomaa että niihin vastataan, ja joskus teistä tuntuu että niihin on vastattu.

Mutta veljet! Me kuulemme joka ainoan. Me kuulemme joka ainoan, kaksikymmentäneljä tuntia päivässä, kaksikymmentäneljä tuntia päivässä. Päivääkään ei kulu ettemme kuulisi rukousta teiltä. Kyllä, Kyllä, Me kuulemme joka sanan, joka tavun, joka tavun, ymmärrättekö, ymmärrättekö, joka sanan, joka tavun.

Ah, okei, okei, okei, okei, mitä muuta voisin kertoa teille? Mitä muuta voisin kertoa teille? Mitä muuta voisin kertoa teille? Oh...hyvin tärkeää, hyvin tärkeää! Kyllä, rakastakaa lähimmäistänne. Rakastakaa lähimmäistänne. Rakastakaa lähimmäistänne. Niin, Rakastakaa lähimmäistänne. Rakastakaa lähimmäistänne. Rakastakaa lähimmäistänne. Rakastakaa lähimmäistänne. Rakastakaa lähimmäistänne. Rakastakaa lähimmäistänne. Rakastakaa lähimmäistänne. Rakastakaa lähimmäistänne. Nyt olen sanonut sen yhdeksän kertaa. No, opitteko jotain? Opitteko jotain?

Rakastakaa Isäänne. Rakastakaa Isäänne. Rakastakaa Isäänne, Suurta Minä Olen, Suurta Minä Olen, Suurta Minä Olen. No sehän oli helppoa, eikö ollutkin helppoa? No, niin helppoa on päästä Taivaaseen. Niin helppoa on päästä Taivaaseen. No tietysti! No tietysti! Taivaaseen pääseminen on hyvin helppoa. No tietysti! No tietysti! Voi Hyvä Tavaton, Voi Hyvä Tavaton, te alatte jo viisastumaan. Te alatte jo viisastumaan. Te näette Valon. Te näette Jeesuksen Valon. Te näette Isän Valon. Te näette Pyhän Hengen Valon.

Veljet, miten helppoa on päästä Taivaaseen. Miten helppoa on päästä Taivaaseen. Se ei ole homma eikä mikään, ei homma eikä mikään. Teillä täytyy vain olla hyvä sydän. Teidän täytyy tarkoittaa mitä sanotte, ja teidän täytyy avata sydämenne. Nyt! Ymmärrätekö, ymmärrätekö mitä sanon? Sanokaa perässäni, minä ymmärrän, minä ymmärrän, minä ymmärrän. Minä rakastan Jeesusta. Minä rakastan Jeesusta. Minä rakastan Jeesusta. Minä otan Jeesuksen sydämeeni. Minä otan Jeesuksen sydämeeni. Minä otan Jeesuksen sydämeeni. No oliko Vaikeaa, oliko Vaikeaa.

Ei, ei...Ei se ollut vaikeaa, ei se ollut vaikeaa. Tiedätekö mitä Minä teen? Tiedätekö mitä Minä teen? Minä lähetän Pyhän Henkeni, Minä lähetän Pyhän Henkeni teidän sisäpuolellemme. Kyllä...ja Hän tulee asumaan teidän sisimmässänne. Hän tulee asumaan teidän sisimmässänne. Niin, Hän tulee kasvamaan ja kasvamaan ja kasvamaan ja Hän tulee antamaan teille viisautta. Hän tulee antamaan teille viisautta ja tietoa ja arviointikyvyn ja kaikenlaisia muita lahjoja.

Niin...ja kun te saatte nämä lahjat, te päädytte Taivaaseen. Te päädytte Taivaaseen. Niin, koska kaikki joiden sisään Pyhä Henki tulee, saa lahjoja, saa lahjoja, kaikenlaisia kauniita lahjoja, ilmaisia lahjoja, ilmaisia lahjoja. Kyllä, Jumalalta, Jumalalta, Jahvelta, ja Jeesukselta, ja Jeesukselta, ja Pyhältä Hengeltä, mutta Pyhä Henki on Se joka opastaa teitä. Hän opastaa teitä, opastaa teitä, menemään Taivaaseen.

Hänkin menee Taivaaseen, Hänkin menee Taivaaseen teidän kanssanne. Kyllä! Kyllä, sillä te ette voi mennä Taivaaseen jollette ensin mene Jeesuksen luo. Jeesus on tie. Jeesus on Valo ja Polku. Hän on Tie. Hän on Tie Taivaisiin. Hän on Tie Taivaisiin. Kuunnelkaa Sanojani. Kuunnelkaa Sanojani. Niin, eihän ollut Vaikeaa.

Se ei satu. Se ei satu, **mutta sitten se sattuu, jos te ette kuuntele**. Se tulee sattumaan jos te ette kuuntele. Kyllä, se sattuu, se sattuu. Voi Hyvä Tavaton, miten se sattuu. Se tulee sattumaan. Minä tiedän, Minä tiedän että se tulee sattumaan. Voi kyllä, Rakkaani, se tulee sattumaan ja Minä en tahdo että teihin sattuu. Sillä Minä Rakastan teitä. Minä Rakastan teitä. Minä Rakastan teitä Koko Sydämeistäni. Minä Rakastan teitä Koko Sydämeistäni. Kyllä, Jeesus Rakastaa teitä. Jeesus Rakastaa teitä.

Voi Hyvä Tavaton, Hyvä Tavaton, kuuletteko kuinka Minä taas puhun ja puhun? Kuinka monta kertaa olen sanonut tämän viime päivien aikana? En tiedä, en tiedä kuinka monta kertaa olen sen sanonut. En tiedä, mutta se on tärkeää, se on tärkeää. Kyllä, se on hyvin tärkeää! Voi Hyvä Tavaton, se on tärkeää. Kyllä, kyllä, se on hyvin tärkeää.

Ray, Ray, Ray, kuinka kurkkusi voi, kuinka kurkkusi voi? Kuinka kurkkusi voi Ray? Ah...ymmärrän, ymmärrän, no. Minulla on enemmän sanottavaa. Minulla on enemmän sanottavaa, joten koita kestää poikani. Minulla on enemmän sanottavaa, okei, oletko

valmis? Yksi, kaksi, kolme (**kielet**)

Mikä vahinko! Mikä vahinko! Mikä vahinko! Mikä vahinko! Voi, mikä vahinko! Voi mikä vahinko! Voi sentään, voi, voi sentään, voi mikä vahinko! Voi Sentään, voi Sentään! Voi Sentään, voi Sentään! (**kielet**)

16. Raymond Aguilera - Profetia 15. Joulukuuta 1990, aina Tammikuun 1. päivään 1991 asti.

Profetia annettu Kielillä Lauaen:

Kartta, Kartta, Kartta on Kartta on Taivaasta. Kartta on Taivaasta. Kartta jonka teille näytän.

Kartta joka on Ainoa. Ainoa, Taivaasta. Kartta on Yksi, ei enempää eikä vähempää kuin Taivaasta. Jeesus, Jeesus, Jeesus.

Kyllä, Kartta Taivaasta. Kartta, Kartta Taivaasta. Kyllä, Se on Kartta Taivaasta Poikani, Poikani. Se on Kartta Taivaasta.

Voi Sydämeni, Minun Sydämeeni sattuu. Sydämeeni sattuu. Sillä Rakastan teitä niin paljon. Rakastan teitä niin paljon. Koko Sydämelläni. Tuolla Kartta on. Tuolla on Kartta Taivaasta.

Kuulkaa Minua! Kuulkaa Minua! Ja katsokaa Karttaa, Katsokaa Karttaa silmillänne Sillä se on valmis. Minun Lakini!

Kuinka Kartta on. Kartta Taivaasta Kartta Taivaasta Poikani ja Tyttäreni. Tuolla Kartta on. Tuolla Kartta on Poikani, Poikani Taivaasta. Voi sentään, Voi sentään, Voi sentään La, La, La. (**Tulkitsemattomia Kieliä**)

Profetia, annettu Kielillä laulaen.

Hullu, Minun Hulluni Tuossa on Kartta, Minun Hulluni, Minun Hulluni tuossa on Kartta Taivaaseen.

Karttani Taivaasta. Ah, Hulluni, Minun Hulluni. Tuossa on Kartta. Tuossa on Kartta.

17. Raymond Aguilera - Profetia 15. Joulukuuta 1990, aina Tammikuun 1. päivään asti.

Tulitikulla, tulitikulla, tulitikulla. Hornan Kuilun tulitikulla, Hornan Kuilun tulitikulla.

Minä...Minä, liekki, liekki, liekki, sillä paholainen, sillä paholainen tappoi, hän tappoi Minun Pappini, Minun Pappini, liekillä, liekillä, monta vuotta sitten, monta vuotta sitten.

Kyllä, Kyllä, liekillä, paholaisen liekillä, paholaisen liekillä, hän tappoi, hän tappoi Minun Pappini liekeillä, liekeillä.

Kirkossa, Kirkossa, Talossa, Talossa, hän tappoi monta, monta Pappia, monta vuotta sitten, monta vuotta sitten. Ja tulitikulla, sillä tulitikulla,

Minä sytytän liekin, Syvyyden Kuilun liekin, Syvyyden Kuilun, Syvyyden Kuilun.

Sillä paholainen, sillä paholainen sytytti liekin, Talon liekin, Pappien Talon, Pappien. Hän, paholainen sytytti liekin. **HÄN! HÄN!**

Ja Minä Vihastuin, ja Minä Vihastuin siihen liekkiin, ja **SAMALLA** liekillä, Minä aion sytyttää Syvyyden Kuilun liekin, Syvyyden Kuilun liekin.

Sillä Minä Vihastuin sillä Minun Pappini kuolivat liekkeihin, liekkeihin, liekkeihin vuosia, vuosia sitten, vuosia sitten.

KUULKAA MINUA! KUULKAA MINUA! KUULKAA MINUA KAIKKI, kaikki Maailman ihmiset, Kaikki Maailman ihmiset.

Miksi? Miksi? Sillä Hetkeä, Hetkeä, ei tiedä kukaan muu, paitsi Minä. Minä tiedän Hetken, mutta tulitikulla, tulitikulla, tulitikulla jota paholainen käytti Pappien Talossa, Kirkossa, hän tappoi heidät kaikki.

Samalla tulitikulla, Minä aion sytyttää Syvyyden Kuilun, Syvyyden Kuilun, Syvyyden Kuilun liekin.

Miksi? Miksi? Sillä paholainen kuolee samalla tulitikulla, samalla tulitikulla. Sillä Minä Vihastuin. Minä Vihastuin. Papit, Papit, Rakkaani, Rakkaani. Minä Vihastuin! Minä Vihastuin sillä paholainen laittoi tulitikun Taloon, **hän, hän itse, hän itse.**

Kuulkaa Minua! Kuulkaa Minua! Kuulkaa Minua! Paholainen, paholainen tulee kuolemaan samalla tulitikulla, samalla tulitikulla. Paholaisella, paholaisella on nyt hetkensä. Hänellä on aika joka saapuu.

*Kuulkaa Minua! Kuulkaa Minua! Katsokaa taivaalle. Katsokaa taivaalle sillä nyt saapuu aika. Nyt saapuu aika ja katsokaa merkkejä, merkkejä Pimeyden merkkejä, pimeyden merkkejä. Kyllä, Pimeyden merkkejä sillä **Pimeys** joutuu Kuiluun. Se joutuu Kuiluun. Pimeys joutuu Kuiluun.*

Ja liekki, ja Talon liekki, ja Talon liekki, Minä aion käyttää Talon liekkiä, Minä aion käyttää Pappien Talon liekkiä. Pappien jotka kuolivat, jotka kuolivat. Isäni tähden, Isäni tähden, Isäni tähden. Minä aion käyttää sitä liekkiä.

Tämä on Jeesus. Tämä on Jeesus. Tämä on Jeesus. Tämä on Jeesus sillä Minä Vihastuin. Miksi? Niin, hän tappoi Minun Pappini, Hän tappoi Minun Pappini.

Kuulkaa Minua! Kuulkaa Minua! Kuulkaa Minua! Isääni, Isääni joka on Taivaassa, joka on Taivaassa. Tiedättekö mitä? Tiedättekö mitä? Mitä Minä aion tehdä. Mitä Minä aion tehdä.

Sillä Isä tietää hetken, hetken, mutta Minä en tiedä hetkeä, Minä en tiedä hetkeä. Isäni, Isäni kuinka voit, Isäni. Kuinka voit, Isäni.

Kyllä, kyllä, Isä Rakastaa Sinua. Rakkaani. Rakkaani. Oi kyllä, Jeesus, Jeesus, Jeesus. Jos voit käyttää tulitikkua, voit käyttää Pappien tulitikkua. Voit käyttää tulitikkua, samaa Pappien tulitikkua.

Kyllä, Kyllä. Minä tiedän hetken ja Minä kerron sinulle koska. Minä kerron Sinulle koska, Minä kerron Sinulle koska, voit sytyttää sen. Minä kerron Sinulle koska, mutta hetki ei ole vielä täällä, mutta se on melkein, se on melkein täällä.

Kuulkaa Minua kaikki! Kuulkaa Minua kaikki! Kuulkaa Minua kaikki! Sillä Minä olen Jeesuksen Isä. Minä olen Jeesuksen Isä. Oi Poikani, Poikani, Poikani. Rakastan Häntä Kaikesta Sydäimestäni. **(Tulkitsemattomia kieliä?)**

18. Raymond Aguilera - Profetia Joulukuun 15. 1990, aina Tammikuun 1. päivään 1991 asti.

Käännetty Tulkitsemattomista Kielistä

Kutsumus, kutsumus kutsumus on täällä. Kutsumus, kutsumus, kutsumus joka on. Kutsumus joka on. Kutsumus joka on

sillä Minä tiedän mitä sen on. Sillä Minä tiedän mitä se on. Kutsumus joka on pieni. Kutsumus joka on pieni. Kutsumus joka on pieni. **(Tulkitsemattomia kieliä?)**

Paha kutsumus joka tulee. Sillä sillä tavalla se tapahtuu. Minun Rayni, Minun Rayni, tee niin kuin käsken, varustaudu, varustaudu, varustaudu,

kutsumus, kutsumus. Kutsumus jonka Minä tunnen. Kutsumus jonka Minä tunnen. Sillä se kutsumus, Ray jonka Minä tunnen on pieni, on pieni.

Sillä kutsumus sillä Minä tiedän että se on. Sillä Minun Rayni, kutsumus jonka Minä tunnen on sekava.

Paha, Paha, joka kutsuu, Allahin kutsumus, Allahin kutsumus. Allahin kutsumus. Allahin kutsumus. Allahin kutsumus. Oi kyllä, **(Tulkitsemattomia kieliä?)** Paha...niin kuin sinulle sanoin!

19. Raymond Aguilera - Profetia Joulukuun 15. - Tammikuun 1. 1990-91.

Englanniksi: Kyllä sir, kyllä sir, kyllä sir, kyllä sir. Kyllä sir, tämä on Suuri Jehova. Tämä on Suuri Jehova. Tämä on Suuri Jehova.

Lapset, Lapset, Lapset. Ah, rakastan teitä, rakastan teitä, rakastan teitä. Katsokaa Tähtiin, katsokaa Taivasiin. Katsokaa Tähtiin ja katsokaa Taivasiin. Oletteko nähneet siellä

merkkejä?

Paljon, Paljon, merkkejä, ihmeitä, Sodasta joka on meneillään Taivaassa, Tähdissä, Taivaalla. Kyllä, käynnissä on suuri Sota, suuri Sota. Sota Jeesus Kristus Nasaretilaisen ja paholaisen, ja paholaisen, ja paholaisen välillä.

Hän joutuu Kuiluun. Hän joutuu Kuiluun. Hän joutuu Kuiluun. Niin kuin sanoin, monta monta vuotta sitten. Aika on täysi. Aika on täysi. Aika on täysi.

Mutta Jeesus, Jeesus, Jeesus, yhdessä Enkeleidensä kanssa, tekee työnsä. He lähettävät hänet alas kuiluun, kuiluun.

Minä rakastan Minun Jeesus Kristus Nasaretilaistani. Oi kyllä. Poikani, Ainoa Poikani, joka kuoli Ristillä teidän syntijenne vuoksi ja nousi ylös Taivaaseen kolmantena päivänä, ja istuu nyt Minun vierelläni.

Hän opastaa Minun Voimiani, Enkeli Voimia, kaikki Taivaan Enkelit taistelevat Saatanaa vastaan. Niin, he tulevat lähettämään hänet kuiluun. Hän lähettää hänet kuiluun. Kaikki pahat, kaikki pahat jotka satuttavat teitä, Lapseni. Jotka satuttavat teitä.

Kuunnelkaa Sanojani. Kuunnelkaa Sanojani. Kuunnelkaa Sanojani. Sota on alkanut. Sota on alkanut. Sota on alkanut.

Kuunnelkaa Sanojani. Kuunnelkaa Sanojani. Kuunnelkaa Sanojani. Kuunnelkaa Sanojani. Minä rakastan teitä. Minä rakastan teitä. Minä rakastan teitä.

Ray: "Alan käymään hyvin uneliaaksi, hyvin uneliaaksi, hyvin uneliaaksi. Herra, onko tämä uneliaisuus sinusta?"

Herra: "Kyllä Ray, uneliaisuus tulee Isältä, Minä olen, Minä olen, Minä olen, rentoudu, rentoudu vain, Suuri Minä olen, Minä olen, Minä olen, suojelee sinua kaikkina aikoina. Älä huolehdi, nuku vain, ja Minä kutsun sinua unessa. Kuuntele Untani. Joten nuku vain, nuku, Nuku Ray. Tämä on Minä olen, Minä olen, Minä olen, Minä olen." **(tulkitsemattomia kieliä?)**

20. Raymond Aguilera - Profetia Joulukuun 15. 1990 - Tammikuun 1. 1991.

Espanjaksi: Hän poltti talon. Hän poltti talon. Hän poltti talon jossa. Hän poltti talon jossa Papit asuivat. Hän rikkoi talon. Hän poltti talon. Hän poltti talon. Hän poltti Pappien talon.

Kyllä! Kyllä! Paholainen, paholainen poltti sinä päivämääränä, tulitikulla, liekillä, liekillä. Oi, paholainen poltti. Hän poltti talon, talon, kirkon, Pappien kirkon, ja Raamatut, ja Jumalan Raamatut, Jumalan, Jeesuksen, Jeesuksen, ja Pyhän Hengen, Pyhän Hengen.

Kyllä! Paholainen poltti talon, talon, ja talon.

Niin, niin,niin, paholainen poltti Pappien talon. Minä, Jumala, Jumala, Minä aion... Minä aion...

Minä aion. Tehdä saman asian, saman asian paholaiselle, paholaiselle koska hän poltti Minun Pappini, Minun Pappini, Minun Pappini, ja Raamatut, ja Raamatut liekillä, liekillä.

Ja Minä aion. Heittää paholaisen kuiluun, kuiluun, kuiluun. Ja Minä aion. Käyttää samaa liekkiä, samaa liekkiä, samaa liekkiä..., polttaakseni paholaista kuilussa, kuilussa. Jolla hän poltti Minun Pappijani, Minun Pappijani, Minun Pappijani, ja Raamattuja, ja Raamattuja monta vuotta sitten, monta vuotta sitten.

Kyllä! Kyllä maassa, maassa, maassa, jossa on Vuoria, jossa on Vuoria, Italialaisia Vuoria, Italialaisia, Italialaisia, Italialaisia 1500-luvulla, 1532, 1532, 1532, Vuorilla, Italialaisten Vuorilla.

Kyllä, kyllä samalla liekillä, samalla liekillä, Minä aion. Polttaa paholaista kuilussa samalla liekillä, samalla liekillä.

Voi, voi miten ilkeä. Voi miten ilkeä. Miten ilkeä paholainen on. Voi, miten ilkeä hän on. Miten ilkeä hän on. Miten ilkeä hän on. Voi, kyllä. **(tulkitsemattomia kieliä?)**

Huomautus:

Luulen että Italialainen kirkko joka paloi Papit sisällään, on nimeltään La Cruzs of Santiago, vuonna 1532 (the Crosses of Saint James vuonna 1532) Laitoin tämän huomautukseksi koska en muista missä olosuhteissa ja miten sain tämän tiedon, mutta se oli nauhurissani ja tässä kohdassa nauhurillani.

21. Raymond Aguilera - Profetia 15. Joulukuuta 1990, Tammikuun 1. päivään 1991.

Miten menee Poikani ja Tyttäreni? Miten menee Poikani ja Tyttäreni? Miten menee Poikani? Niin, miten meni? Miten meni?

Ovet, Taivaan Ovet, Taivaan, Taivaan. Oi Taivaan Ovet eivät ole leveät, eivät ole leveät, eivät ole leveät.

Niin Poikani, opiskelkaa, opiskelkaa Raamattua. Opiskelkaa Raamattua sillä Ovet, Ovet eivät ole leveät, eivät ole leveät, eivät ole leveät Taivaassa, Taivaassa.

Opiskelkaa, opiskelkaa Poikani ja Tyttäreni, sillä teidän Isänne rakastaa teitä. Sillä teidän Isänne rakastaa teitä Koko Sydämellään, Koko Sydämellään, Koko Sydämellään, kaikkien tähtien, koko maailman ja kaiken sen mitä tulee olemaan ja miten se tulee olemaan, kaiken sen Sydämellä.

Oi kyllä, Minä olen kaiken Isä. Oi, opiskelkaa. Opiskelkaa Raamattua niin että voisitte opettaa itseänne. Että voisitte opettaa itseänne. Että voisitte opettaa itseänne siitä minkälainen paholainen on, paholainen, joka on hyvin ilkeä. Hän on hyvin ilkeä. Hän tahtoo syödä teidät. Hän tahtoo syödä teidät.

Opiskelkaa Poikani ja Tyttäreni, opiskelkaa. Tämä on teidän Jumalanne. Tämä on teidän Jumalanne. Tämä on teidän Jumalanne yhdessä Poikanne, yhdessä Poikanne, ja Pyhän

Hengen, ja Pyhän Hengen, ja Pyhän Hengen kanssa, Pojan Jeesuksen, Pojan Jeesuksen, Kristuksen, Kristuksen, Kristuksen Jeesuksen, Jeesuksen, Jeesuksen kanssa.

Se on hyvin vaikeaa. Se on hyvin vaikeaa. Se on hyvin vaikeaa, paholainen. Se on hyvin vaikeaa, minkälainen paholainen on Minun Pyhilleni.

Kyllä, mutta aika on saapunut. Se on saapunut. Se on Laki, Jeesuksen Laki, Jeesuksen Laki, Jeesuksen Laki.

Kuunnelkaa Minua! Kuunnelkaa Minua, aika on saapunut. Joulukuun 2, Joulukuun 2, Sota on alkanut, Sota alkoi Taivaassa, Taivaassa.

Auttakaa toinen toistanne. Auttakaa toinen toistanne Jeesuksen Kristuksen Ruumiissa, Kristuksen ruumiissa, Kristuksen Ruumiissa, Kirkossa, Kirkossa, Jumalan Kirkossa, Jumalan.

Auttakaa toinen toistanne. Auttakaa toinen toistanne. Älkää tapelko. Älkää tapelko. Älkää tapelko. Auttakaa toinen toistanne. Auttakaa toinen toistanne sillä aika on saapunut, on saapunut. Päivä josta puhuin monta vuotta sitten. Päivä josta puhuin monta vuotta sitten.

Kuunnelkaa Minua! Kuunnelkaa Minua! Kuunnelkaa Minua! Menkää Kirkkoon, menkää Kirkkoon, ja opiskelkaa, ja opiskelkaa Raamattua, Raamattua, Raamattua, ja syökää, ja syökää, syökää, Ehtoollista, Ehtoollista, Ehtoollista. **Se on tärkeää! Se on tärkeää. Se on tärkeää Poikani.**

Kuunnelkaa Minua! Kuunnelkaa Minua! Kuunnelkaa Minua! Katsokaa, katsokaa Taivaaseen, Taivaaseen. Etsikää Minua. Minä olen täällä Taivaassa, Isänne, Jeesuksenne, Pyhä Henkenne.

Kääntykää Minun puoleeni! Kääntykää Minun puoleeni! Kääntykää Minun puoleeni syntijenne kanssa, syntijenne kanssa. Kääntykää Minun puoleeni! Kääntykää Minun puoleeni! Kääntykää Minun puoleeni! Sillä Minä tahdon kuulla syntinne. Katukaa, Katukaa, Katukaa Poikani ja Tyttäreni.

Kuunnelkaa Minua! Kuunnelkaa Minua! Ovet eivät ole leveät. Ovet eivät ole leveät Taivaassa, Taivaassa. Minä rakastan teitä niin paljon. Minä rakastan teitä niin paljon. Minä rakastan teitä niin paljon, Poikani ja Tyttäreni. Niin, Poikani ja Tyttäreni.

[22. Raymond Aguilera - Näky Joulukuun 15. 1990, aina Tammikuun 1. päivään 1991 asti.](#)

Näen metsän jossa puut ovat palaneet, ja kaikki on palanut karrelle. Näen Kuningattaren joka on pukeutunut valkoiseen ja Hänellä on kruunu. Hänellä ei ole silmiä. Näen Kuninkaan jolla on kruunu ja jolla ei ole silmiä.

23. Raymond Aguilera - Profetia Joulukuun 15. 1990, aina Tammikuun 1. päivään 1991 asti.

Pikku talo, pikku talo, pikku talo poikani, pikku talo.

Kuulkaa Minua! Kuulkaa Minua! Pikku talo, pikku talo, pikku talo, liekit, liekit, Papit.

24. Raymond Aguilera - Profetia Joulukuun 15. 1990, aina Tammikuun 1. päivään 1991 asti.

Kuunnelkaa Sanojani. Kuunnelkaa Sanojani. Kuunnelkaa Sanojani. Sillä se mitä kerron on tärkeää. Sillä se mitä kerron on tärkeää. Kuunnelkaa Sanojani.

Aika on täällä, aika on täällä. Valmistautukaa. Valmistautukaa. Rakastan teitä niin. Rakastan teitä niin. Valmistautukaa Poikani, Tyttäreni.

Sillä Minä rakastan teitä niin. Rakastan teitä niin. Katsokaa taivaalle. Katsokaa taivaalle. Nähkää Ihmeet. Nähkää Ihmeet, jotka teille tulen näyttämään. Ihmeet, jotka teille tulen näyttämään, ovat uskomattomia, ovat uskomattomia.

Rakastan teitä niin. Rakastakaa itseänne, opetelkaa tuntemaan itsenne henkisesti, eikä vain sanallisesti. Opetelkaa tuntemaan itsenne, sillä Minä tunnen teidät. Minä tiedän mitä teidän sisäpuolellanne on. Te ette voi huijata Minua!

Olkaa rehellisiä. Olkaa rehellisiä. Tehkää sitä mikä on oikeamielistä. Tehkää sitä mikä on oikeamielistä, ja te tulette näkemään Minut Taivaassa. Ja te tulette näkemään Minut Taivaassa. Sillä päivät ovat lähellä, päivät ovat lähellä.

Rakastan teitä niin. Rakastan teitä niin, Lapset, Lampaat, Karitsat. Kuunnelkaa paimentanne. Kuunnelkaa paimentanne.

Rakastan teitä niin. Rakastan teitä niin. Jos etsitte apua, löydätte sitä. Jos etsitte apua, löydätte sitä. Pysykää poissa pahasta. Pysykää poissa pahasta.

Kuunnelkaa...kuunnelkaa Lapset, tämä on teidän Isänne. Tämä on teidän Isänne. Tämä on teidän Isänne. Minä olen, Minä olen, Minä olen, Minä olen, Minä olen.

Rakastakaa toinen toistanne niin kuin Poikani teitä rakasti. Rakastakaa toinen toistanne niin kuin Poikani teitä rakasti. Sillä Kristus, Rakkaani, kuoli teidän tähtenne. Rakastakaa toinen toistanne niin kuin Hän teitä rakasti. Niin kuin Minä teitä rakastan.

Kuunnelkaa Pyhää Henkeä. Kuunnelkaa Pyhää Henkeä. Sillä aika, ja Hetki, ja Päivä on lähellä.

Kuunnelkaa Minua! Kuunnelkaa Minua, Lapset! Kuunnelkaa Minua! Minä haluan teidän tulevan Taivaaseen. Minä haluan teidän tulevan Taivaaseen. Sillä rakastan teitä niin. Rakastan teitä niin.

Pyydän! Pyydän! Pyydän! Kuunnelkaa Sanojani. Kuunnelkaa Sanojani aika on käsillä, aika on käsillä. Kello tikittää, kello tikittää.

Sillä rakastan teitä niin. Sillä rakastan teitä niin. Etsikää merkkejä Taivaasta. Etsikää merkkejä Taivaasta. Etsikää merkkejä. Etsikää Ihmeitä. Etsikää Ihmeitä.

Vartioikaa veljeänne. Vartioikaa veljeänne. Vartioikaa veljeänne.

Säilyttäkää Lakinne. Säilyttäkää Lakinne. Sillä teidän Lakinne on teidän pelastuksenne, teidän pelastuksenne. Avatkaa silmänne. Avatkaa silmänne. Avatkaa silmänne.

Teidän täytyy kuulla. Teidän täytyy kuulla. Teidän täytyy olla tietoisia totuudesta, totuudesta. Siitä että oli, on, ja tulee olemaan.

Sillä Minä olen totuus. Minä olen totuus. Minä olen totuus. Sillä Minä olen, Minä olen, Minä olen Minä olen. Minä olen, Minä olen. Minä olen, Minä olen.

Rakastakaa Poikaani. Rakastakaa Poikaani. Rakastakaa Poikaani. Niin kuin Hänkin rakastaa teitä. Niin kuin Hänkin rakastaa teitä. Niin kuin Hänkin rakastaa teitä.

Rauha olkoon kanssanne. Rauha olkoon kanssanne. Rauha olkoon kanssanne. Sillä rakastan teitä niin. Sillä rakastan teitä niin.

25. Raymond Aguilera - Profetia 24. Joulukuuta 1990.

Profetia ja Tapahtuma:

Olin juuri puhelimessa siskoni kanssa ja me yritimme tarkastella uudestaan kielillä puhuttua profetiaa jonka juuri olin tallentanut nauhalle. Tänään on Maanantai, Jouluaatto, 1990. Jotain hyvin pelottavaa tapahtui. En tiedä miten, tai mitä oikein tapahtui, mutta jollainlailla Saatana pääsi sisään nauhuriin ja pyyhki yli kaiken mitä siellä oli nauhoitettuna Jumalan haarniskasta.

Herra käski kaikkien Lastensa pukeutua Jumalan haarniskaan, pukeutua Jumalan haarniskaan, pukeutua Jumalan haarniskaan, pukeutua Jumalan haarniskaan. Hän sanoi sen uudestaan ja uudestaan. Hän sanoi että se on äärimmäisen tärkeää. Oli äärimmäisen tärkeää pukeutua Jumalan haarniskaan kaksikymmentäneljä tuntia vuorokaudessa; aamulla, päivällä, ja illalla. Koska Saatana aikoi hyökätä teidän kimppuunne. Että te olisitte puolustuskyvyttömiä ilman haarniskaa. Että te olisitte puolustuskyvyttömiä ilman sitä.

Hän jatkoi sen toistamista pitkän aikaa. Hän toisteli että itsensä suojeleminen oli äärimmäisen tärkeää. Että Suojeltaisiin itseään. Ja tänä aamuna kun menin tarkistamaan viimeöistä nauhoitetta, se oli hävinnyt. Tarkoitan, se oli täydellisesti pyyhkiytynyt yli. Sanon sen toistamiseen. Herra sanoi, "Lapseni, Lampaani, Rakkaimpani, **PANKAA PÄÄLLENNE HAARNISKA.** Pankaa päällenne haarniska!"

Sota on tullut ja te olette keskellä sitä! Te olette aivan keskellä sitä, ja te olette puolustuskyvyttömiä ilman haarniskaa. Te olette täysin, kokonaan, puolustuskyvyttömiä

ilman sitä. **ÄLKÄÄ RIISUKO SITÄ!** Älkää riisuko sitä! Pankaa se päälle! Pankaa se päälle!" Siinä kaikki, en tiedä mitä oikein on meneillään. Joten ajattelin että on parasta nauhoittaa tämä Profetia ja Tapahtuma niin kauan kuin vielä muistan sen. Luulen että nyt on Jouluaatto, sillä menetin kokonaan ajantajun. No, siinä kaikki, luulisin, Hyvää Joulua kaikille.

26. Profetia ja Näky Joulukuun 29, 1990, keskipäivällä.

Näky Roomalaisen sotilaan kypärästä. Lausuessani sanan, "Roomalainen", seuraava sana joka minusta tuli ulos oli "Katolilainen". Sitten ääni joka sanoi olevansa Isä, sanoi että Roomalaiskatolinen Kirkko tulee muuttumaan. Että Roomalaiskatolinen Kirkko tulee muuttumaan avoimemmaksi. He tulevat muuttumaan karismaattisemmiksi, ja että kirkko tulee olemaan yksinkertaisempi. Että Katolinen Kirkko tulisi tekemään enemmän asioita toisten kirkkokuntien kanssa, ja että Katolinen Kirkko tulisi muuttumaan radikaalisti. Isä sanoi että Pyhä Henki on jo alkanut muuttamaan asioita Katolilaisessa Kirkossa. Hän sanoi että Kirkko tulisi edelleen olemaan hengellinen, mutta että se tulisi olemaan lähempänä ihmisiä. Hän sanoi että Pyhä Henki oli jo aloittanut, ja että kaikki Kirkot tulisivat muuttumaan yhtenäisemmiksi.

27. Tapahtuma, Sunnuntaina, klo 2:35 am. Joulukuun 30, 1990.

Tämä on hullua, olen niin onnellinen. Minua vastaan hyökättiin muutama minuutti sitten. Saatana yritti puristaa minusta mehut nukkuessani. Se tuntui siltä kuin vanha tiejyrä olisi vierinyt jalkoja pitkin ylös ja jatkanut matkaansa Aatamin omenan yli. Se jätti poskeni ulkoneviksi ja osoittamaan kattoa kohti. Herra Jeesus Kristus pysäytti sen suoraan kurkun kohdalle, mutta Herra suojeli minua. Hän suojeli minua. Oi, tunnen oloni niin hyväksi. Niin hyväksi. **Hän suojeli minua.**

Tämä pahan läsnäolo yksinkertaisesti murskasi kehoni, hengessä, lukuun ottamatta vasenta kättä ja päätäni. Ainoa asia mitä saatoin liikuttaa oli vasen käteni, ja minä nostin sitä, ja ylistin Herraa Jeesus Kristusta. Minä ylistin Herraa Jeesus Kristusta. Minä vain ylistin ja ylistin Häntä. Hoin, "Kimppuuni hyökätään Sinun takiasi, yhä uudestaan ja uudestaan, mutta minä rakastan sinua, Herra Jeesus Kristus. Minä rakastan sinua. Minä rakastan sinua. Minä rakastan sinua koko sydämelläni."

Yritin saada tämän olennon pois kimpustani, mutta ei ollut mitään mitä olisin voinut tehdä. Mutta sitten Jeesus Kristus otti sen pois ja vapautti minut. Minusta tuntuu niin hyvältä. Sisäpuolellani tuntuu niin hyvältä koska nyt tiedän, että "se oli todellista". Tiedän että se on todellista, eikä mielikuvituksen tuotetta, ja Herra on kanssani. Voi Jumalani, kuinka sinua rakastankaan. Nyt tiedän että kaikki on totta. Se ei ole mielikuvituksen tuotetta, jotain minkä minä itse keksin. Voi Herra, jollain lailla, en tiedä miten, mutta sieluja tullaan

voittamaan.

Toivon että kaikki voisivat ymmärtää tämän henkimaailma jutun, mutta te ette kai voi ymmärtää ennen kuin kimppuunne hyökätään fyysisesti. Sillä tällä hetkellä minä tunnen sen todellisuuden. Saatana yrittää tappaa minut, mutta Herra, sinä et anna hänen tehdä sitä. Herra, sinä et anna hänen tehdä sitä, oli mikä hyvänsä. Herra minä rakastan sinua. Tulen aina rakastamaan sinua. Me onnistumme. En tiedä mistä saan voimat, mutta Sinä saat sen tapahtumaan. Jollainlailla, jotenkin Sinä sen teet. Kiitos. Kiitos. Kiitos Herra.

Halleluja

28. Raymond Aguilera - Profetia 14. Tammikuuta kielillä, Englanniksi.

Englanniksi:

Voi Veljet että olen väsynyt. Voi Veljet että olen väsynyt. Kuunnelkaa Sanojani. Veljet! Että olen väsynyt. Olen väsynyt puhumaan. Minä Käsken ja käsken ja käsken teitä. Kuunteletteko te? Kuunteletteko te? Veljet, mitä Minun pitäisi tehdä, että te kuuntelisitte. Kuunnelkaa Lapset. Kuunnelkaa Lapset. Tämä on teidän Isänne. Tämä on teidän Isänne, joka puhuu. Minä rakastan teitä. Rakastan teitä koko Sydämelläni.

Teidän täytyy katsoa ja teidän täytyy nähdä. Teidän täytyy kuunnella, aika on melkein täällä. Aika on melkein täällä. Korjatkaa tapanne. Korjatkaa tapanne, sillä se aika mikä teillä on, on vain kerran. Aika mikä teillä on, on vain kerran, ja jos te ette kuuntele, jos te ette kuuntele, jos te ette hankkiudu eroon kovasta päästänne, jos te ette hankkiudu eroon kovasta päästänne, Saatana saa teidät. Saatana saa teidät Lapseni.

Pyydän, kuunnelkaa Sanojani. Kuunnelkaa Sanojani. Katukaa, katukaa, katukaa Lapseni. Tunnustakaa syntinne, tunnustakaa syntinne. Olkaa kilttejä, tunnustakaa syntinne, ja Minä tulen kuuntelemaan. Minä tulen kuuntelemaan teitä, mutta teidän täytyy tehdä se itse. Teidän täytyy tehdä se itse. Sillä kukaan ei voi tehdä sitä teidän puolestanne. Teidän täytyy etsiä pelastusta itse. Se on niin yksinkertaista Lapseni. Se on niin yksinkertaista. Se on niin naurettavan yksinkertaista. En tiedä miksi. En tiedä miksi te teette siitä niin vaikeaa.

Rakastan teitä niin. Rakastan teitä niin Lapseni. Voi sentään, mitä voin tehdä? Mitä voin sanoa? Mitä voin teille näyttää? Voi, Lapseni, Lapseni, Voi Lapseni, en voi muuta kuin jatkaa yrittämistä, jatkaa yrittämistä. Sillä Minä tiedän että loppujen lopuksi Minä saan teidät takaisin, kunpa te vain..., sillä useimmat teistä on sokeita, useimmat teistä on kuuroja. Te ette pysty kuulemaan, ettekä näkemään. Voi mitä kansaa. Millainen pää, niin kova pää.

"Minä Rakastan teitä. Muistakaa että Minä Rakastan teitä, Rakastan teitä, Rakastan teitä, Lapseni." Kääntykää Jeesuksen puoleen. Kääntykää Jeesuksen puoleen. Kuunnelkaa Poikaani. Kuunnelkaa Poikaani, Lapset. Hän on tie. Hän on Tie. Kuunnelkaa Lakia. Kuunnelkaa Lakia. Rakastakaa lähimmäistänne. Rakastakaa lähimmäistänne, Rakastakaa äitiänne, isäänne, veljeänne, siskoanne. Rukoilkaa Jeesukselle. Auttaja opettaa teitä. Hän

opettaa teille sen mikä teidän tarvitsee tietää.

Lapseni, pitäkää itsenne puhtaina. Pysykää vahvoina. Pitäkää Jumalan Taisteluväriä aina päällä. Paholainen, Saatana, yrittää saada teidät. **Pitäkää Jumalan Taisteluväriä päällä vuorokauden ympäri, ympäri vuorokauden.** Älkää riisuko sitä. Rukoilkaa Minulle. Rukoilkaa Minulle, ja Minä kuuntelen. Rukoilkaa Minulle, Lapset. Pyytäkää anteeksiantoa. Pyytäkää anteeksiantoa. Rukoilkaa veljienne ja siskojenne puolesta. Rukoilkaa veljienne ja siskojenne puolesta. Yhdistäkää kirkot. Yhdistäkää kirkot. Tehkää itsenne vahvoiksi Yhdessä Kristuksen Ruumiissa. Lakatkaa taistelemasta keskenänne, lakatkaa olemasta **riidan aiheuttajia**. Teillä on vain Yksi Jumala, **Yksi Jumala, Jehova, Jahve, Jeesus Kristus Nasaretilainen, ja Pyhä Henki**. Liittykää yhteen, yhdistäkää Kristuksen Ruumiin. Kuunnelkaa Sanojani, Kuunnelkaa Sanojani. Yhdistäkää Kristuksen Ruumiin, työskennelkää yhdessä, lakatkaa tappelemasta.

Avatkaa silmänsä. Avatkaa korvansa, Loppu on tulossa. Se tulee, pidittepä siitä tai ette. Se tulee. Tapaa, tyyliä, ei tiedä kukaan, paitsi Minä. Minä olen Jehova, Minä olen Minä olen, Minä olen Minä olen, Minä olen, Minä olen. **Kuunnelkaa Poikaani. Kuunnelkaa Pyhää Henkeä.** He näyttävät teille. He opastavat teitä.

Minun Poikani Rakastaa teitä. Minä annoin teidät Hänelle. Minä annoin teidät Hänelle. Hän tulee auttamaan teitä. Hän tulee auttamaan teitä. Tämä on teidän Isänne. Tämä on teidän Isänne. Yhdistäkää Kristuksen Ruumiin. Yhdistäkää Kristuksen Ruumiin. **(kielet)**

29. Raymond Aguilera - Profetia Tammikuun 14. 1991, kielillä, Englanniksi.

Englanniksi:

Joo, Kaveri, kuinka voit tänään? Kuinka voit tänään Kaveri? Mä Rakastan sua. Mä tosiaan rakastan. Voi Veljet miten sua rakastan. Voi Veljet, miten sua rakastan. Mitä voin sanoa? Sinä saat..., Sydämeni läpäyttämään joka, kerta kun ajattelen sinua. Sen sinä tosiaan teet Kaveri! Ei mitään muuta kuin hyvää. Ei mitään muuta kuin hyvää, ole mielessäni kun ajattelen sinua. Joo. Joo, Hyvät lapset. Hyvät lapset on niin hyviä. Voi, rakastan heitä niin paljon.

He yrittävät niin kovasti vaikka kaatuvatkin. He kaatuvat aina toisinaan, mutta Minä nostan heidät ylös. Minä nostan heidät ylös, koska tunnen, Minä tunnen heidän sydämensä. Heidän sydämensä ovat Hyviä. Heidän sydämensä ovat Puhtaita. Joo. Voi, rakastan heitä niin paljon. Niin kaveri, rakastan heitä niin paljon, Voi veljet! Voi veljet! Toivon että voisin pidellä heitä. Toivon että voisin pidellä sylissäni joka ainutta heistä, kaiken aikaa. Kaiken aikaa Minä tahtoisin pidellä teitä, kaverit. Tahtoisin pidellä teitä.

Mutta toisinaan kaverit, Minun täytyy vain päästä teidät menemään. Minun täytyy päästää teidät menemään. Minun täytyy antaa teidän tehdä omat juttunne, kaverit. Mutta tiedän, kaverit. Tiedän että te palaatte takaisin minun luokseni. Tiedän että palaatte Minun luokseni. Minä tiedän, tiedän, Minä tunnen teidän sydämenne. Minä tunnen teidän

sydämenne kaverit. On vaikeaa, on vaikeaa katsoa, miten te joskus kaadutte, mutta minä olen aina paikalla. Siksi lähetin Auttajan. Lähetin Auttajan, Kaverit! Pyhän Hengen.

Niin, Niin. Jeesus Rakastaa teitä kaverit, Jeesus Rakastaa teitä, Hän on Poikani. Kyllä! Hän on Poikani. Hän taistelee teidän vuoksenne kaverit. Kyllä! Hän taistelee teidän vuoksenne. Hän Rakastaa teitä. Puhukaa Hänelle, kaverit! Se on niin helppoa, kaverit. Se on niin helppoa. Tiedättehän sodan..., sota on käynnissä. Joo, se on käynnissä, kaverit. Jeesuksella on kiire, kaverit. Hänellä on tosi kiire, mutta Hänellä ei koskaan ole liian kiire teille. Ei koskaan! Ei koskaan! Oi kyllä, Hän Rakastaa teitä niin paljon, kaverit! Hän Rakastaa teitä niin paljon.

Toivon..., toivon että te pystyisitte ymmärtämään sen mitä yritän teille sanoa. Toivon että pystyisitte..., toivon että voisitte aukaista korvanne ja silmänne. Toivon että voisitte koskettaa Meitä, ja koskettaa meitä, ja vain sekoittua Meihin, sekoittua meidän henkeemme. Sitten te tuntisitte, te tuntisitte Rakkauden kauneuden, Rakkauden kauneuden.

Mutta teidän täytyy hankkiutua eroon likaisesta itsestä, kaverit. Teidän täytyy hankkiutua eroon likaisesta ruumiista. Teidän täytyy ajatella puhtaasti. Teidän täytyy ajatella puhtaasti. Teidän täytyy tehdä sitä, mikä on oikein. Kuunnelkaa Minua Pojat, ja Tyttäret. Teidän täytyy kuunnella Minua. Tämä on teidän Isänne. Tämä on teidän Isänne, kaverit. **MINÄ RAKASTAN TEITÄ!** Minä Rakastan teitä!!

Kuunnelkaa Auttajaa. Kuunnelkaa Auttajaa. Kaverit, Pyhä Henki tulee opettamaan teitä. Hän tulee opettamaan teille kaikki oikeat tavat, mutta teidän täytyy olla tarkkaavaisia, teidän täytyy olla tarkkaavaisia, kaverit! Tulee olemaan ihmisiä jotka yrittävät heilauttaa teidät oikealle ja vasemmalle. Mutta kaverit, kuunnelkaa te vain Auttajaa, ja rukoilkaa. Rukoilkaa sydämellänne, ja sielullanne, kaverit.

Ojentautukaa Meidän puoleemme. Ojentautukaa meidän puoleemme, Kaverit! Me olemme paikalla! Me olemme aivan siinä vieressä, Kaverit! Me Rakastamme teitä. Me emme tule hylkäämään "teitä". Missään nimessä me emme hylkää "teitä". Sillä Me Rakastamme teitä. Me Rakastamme teitä. Mutta Meillä alkaa aika käydä vähiin. Voi veljet, meillä alkaa aika käydä vähiin. Kuunnelkaa omatuntonne ääntä. Kuunnelkaa mitä Pyhä Henki teille puhuu, kuunnelkaa Sydäntänne. Kuunnelkaa veljeänne. Kuunnelkaa lähimmäistänne. Rakastakaa toisianne, rakastakaa vain, rakastakaa, rakastakaa, ja tulette saamaan vastarakkautta. Tulette saamaan vastarakkautta. (**kielet**)

30. Raymond Aguilera - Profetia 14. Tammikuuta 1991.

Espanjaksi:

Poltti, poltti, niin, hän poltti, hän poltti. Voi kyllä, hän poltti, hän poltti, hän poltti Papit. Hän poltti, hän poltti Papit. Hän poltti Papit.

Kyllä. Oi kyllä, miten sääli. Miten sääli. Hän poltti, hän poltti Papit. Talon, talon, talon.

Voi, hän on ilkeä. Voi hän on ilkeä. Voi miten ilkeä hän onkaan. Voi miten ilkeä hän onkaan, paholainen. Miten ilkeä hän onkaan. Miten ilkeä hän onkaan.

Voi Minun Pappini, Minun Nunnani. Voi Minun Kirkkoni, Minun Kirkkoni, voi Minun Kirkkoni, päivä, päivä, päivä, voi, voi, päivä, saapuu nyt. Nyt saapuu päivä

Kyllä, kyllä, Poikani, Tyttäreni hetki saapuu, hetki. Katsokaa taivaalle. Katsokaa taivaalle, Poikani ja Tyttäreni. Se saapuu.

Voi, te tulette pelästymään. Te tulette säikähtämään. Voi, se saapuu, päivä saapuu, päivä saapuu. Voi, Poikani, Tyttäreni.

Voi, pelästyköö, pelästyköö, pelästyköö sillä, se saapuu. Se saapuu.

Voi, Kalleimpani, Kalleimpani, Kalleimpani, Voi! Voi! Voi! Voi! Voi, rakastan teitä niin paljon. Rakastan teitä niin paljon. **Tulkitse mattomia kieliä.**

31. Raymond Aguilera - Profetia 14. Tammikuuta 1991 kielillä, Espanjaksi.

Espanjaksi:

Minä poltan, Minä poltan, Minä poltan, Minä poltan taivaan, Minä poltan taivaan Poikani ja Tyttäreni.

Kuulkaa Minua! Kuulkaa Minua!, korvillanne, sydämellänne. Minä poltan, Hän tulee polttamaan. Hän tulee polttamaan maailman. Hän tekee sen. Hän tekee sen. Hän tekee sen. Hän tulee polttamaan maailman.

Kuulkaa Minua, Poikani ja Tyttäreni. Tämä on teidän Jumalanne. Tämä on teidän Jumalanne. Hän tulee polttamaan maailman tähdellä, palalla, palalla tähteä.

Se tulee polttamaan maailmaa tuhat, tuhat, tuhat vuotta ja sitten vielä joitakin vuosia.

Kuulkaa Minua! Kuulkaa Minua! Kuulkaa Minua! Tuhat vuotta, ja sitten vielä joitakin vuosia, tuhat vuotta, ja sitten vielä joitakin vuosia, palalla, palalla tähteä taivaalta, taivaalta. Se saapuu. Se saapuu.

Voi Poikani, voi Poikani ja Tyttäreni. Kuulkaa Minua! Kuulkaa Minua, korvillanne sillä se on nyt alkanut, se on alkanut eikä mikään, ei mikään voi pysäyttää sitä mikä on tulossa.

Sillä Minä olen **Vanhurskaus**. Minä olen **Totuus**. Minä olen teidän Isänne, yhdessä Poikani Jeesuksen, ja Pyhän Hengen kanssa. Kuulkaa Minua! Kuulkaa Minua! Kuulkaa Minua! Poikani ja Tyttäreni.

Kuunnelkaa Minua! Kuunnelkaa Minua! Se on alkanut. Ensimmäinen sota on alkanut, ensimmäinen sota, ja toinen sota myöskin, mutta se tapahtuu tulevaisuudessa, mutta Minä olen aloittanut palalla, tähden palalla joka on nyt tulossa. Se on tulossa, katsokaa taivaalle. Katsokaa taivaalle ja nähkää, ja etsikää sitä. Ja jos katsotte tarkkaan, te tulette tietämään että se mitä Minä sanon, on **totuus**.

Se on **totuus**, koska Minä olen teidän Jumalanne. Ja Jumala on **totuus**. Hän on **Vanhurskaus**. Hän on Vanhurskaus koska minä olen, Minä olen, Minä olen, Minä olen. Minä olen kaikki mitä on, mitä on, mitä on, ja tulee olemaan, mitä tulee olemaan. Minä olen kaikki mikä tulee olemaan, ja minkä Minä loin. **Ei mikään** maailmassa, taivaalla, ja Taivaissa ole, mikä ei olisi Minusta. Sillä Minä olen **kaikki**, mutta Poikani ja Tyttäreni, mitä kerroin teille Raamatussa on täällä. Se on täällä. Se on täällä. Se on täällä.

Se on alkanut, sota, aika on täysi, ja toinen aika joka saapuu, olen aloittanut sen. Olen aloittanut sen Poikani ja Tyttäreni. Sillä Minä olen teidän Isänne. Ja Minä haluan teidän tietävän kaiken. **"Kaiken"**;-haluan teidän tietävän etukäteen, niin että voitte valmistautua henkisesti. Niin että voitte valmistautua hengessänne, ja sillä tavalla ette pelästy niin kovasti. Sillä te tulette pelästymään. Jopa ne jotka rakastavat Jeesusta tulevat pelästymään.

Sillä aika on saapunut, josta puhuin. Voi, josta puhuin, päivästä, päivästä jolloin loin kaiken. Kun kaikki on tehty, kun kaikki on tehty, ja sitten te voitte tulla Minun kanssani, ja Poikani, ja Pyhän Hengen kanssa. Ja sitten Me aloitamme alusta, puhtaalla hengellä, **puhtaalla**.

Mutta tällä kertaa se tulee kestämään kaikiksi ajoiksi kuin aikaa on, kaikki Taivaan aika, ja Maailman, ja kaiken sen aika, mitä on ollut, ja enemmän, ja enemmän, ja enemmän, ja enemmän aikaa kuin mielenne voi ymmärtää, tai käsittää. Sillä Minä olen teidän Jumalanne. Minä olen teidän Jumalanne, ja Minun Sanani on Vanhurskas Sana, ja **totuuden** Sana.

Kuunnelkaa Minua!, Poikani ja Tyttäreni, sillä kaikki on alkanut. Minä olen aloittanut kaiken, ja teidän täytyy kuunnella Minua. Niiden, jotka haluavat tulla täytyy kuunnella. Jokaisella on mahdollisuus, jokaisella on mahdollisuus, mutta ne, joilla on kova pää. Ne joilla on kova pää, heillä ei ole mahdollisuutta koska he ovat sokeita. He ovat sokeita Poikani ja Tyttäreni. Enkä Minä voi auttaa heitä, koska he ovat sokeita.

Kuunnelkaa Minua! Kuunnelkaa Minua! Kuunnelkaa Minua! Tämä on teidän Isänne. Tämä on teidän Isänne Jehova, Jehova, Jehova, Minä olen, Minä olen, Minä olen, Minä olen. Kuunnelkaa Minua! Kuunnelkaa Minua, Poikani ja Tyttäreni. Katsokaa tähtiä. Katsokaa tähtiä. Katsokaa tähtiä. "Katsokaa". sillä se on alkanut, ensimmäinen sota, ensimmäinen sota, mutta tuolta saapuu toinen sota, **tarkalleen**.

Niin kuin Oikein on, sillä Minä haluan vain sitä mikä on puhdasta, mikä on puhdasta Poikani ja Tyttäreni, siis katukaa, katukaa syntejänne. Puhukaa Minulle. Puhukaa Minulle, ja puhukaa Jeesukselle, Jeesukselle, Kuninkaallenne, Kuninkaallenne, Jeesukselle, Jeesukselle, Maailmanne Kuninkaalle, Maailmanne Kuninkaalle, Jeesukselle. Jeesus, Jeesus, Maailmanne Kuningas on Jeesus, Jeesus.

Kuulkaa Minua! Kuulkaa Minua! Pyhä Henki auttaa teitä puhdistamaan korvanne, ja aukaisemaan silmänne. Sillä Minä olen teidän Isänne. Tähti on tulossa. Palanen, tähden palanen. Katsokaa, siinä se saapuu. Rakastan teitä niin paljon. Rakastan teitä niin paljon, Poikani ja Tyttäreni, koko Sydämelläni Minä teitä rakastan. Mutta mahdollisuus, mahdollisuus on vain kerran, **Vain kerran**.

Kuunnelkaa Minua! Kuunnelkaa Minua! Kuunnelkaa Minua! Kuunnelkaa Minua! Se on alkanut. Se on alkanut Poikani ja Tyttäreni. Lukekaa Raamattua. Lukekaa Raamattua ja se kertoo teille että se mitä Minä olen sanonut on **totuus. Sillä se löytyy Raamatusta**, Raamatusta, Raamatusta. Lukekaa Raamattua ja te tulette pelästymään. Te tulette pelästymään. Tulee olemaan paljon maanjäristyksiä, paljon myrskyjä, paljon merkkejä, paljon merkkejä, meri, meri tulee nousemaan ja laskemaan, ylös, alas, ylös, alas.

Katsokaa valtameriä. Katsokaa valtameriä, ja jäätä, ja jää valtamerissä tulee siirtymään. Se tulee siirtymään, valtamerien jää, Pohjoisen jää, ja Etelän jää, Etelän. Jää tulee siirtymään koska Minä sanoin että merkkejä, merkkejä tulisi olemaan. Sillä Minä olen teidän Jumalanne, olen teidän Jumalanne, ja se mitä Minä sanon, tapahtuu. Sillä Minä olen teidän Isänne. Olen teidän Isänne.

Katsokaa merkkejä. Katsokaa merkkejä Poikani ja Tyttäreni, tähden palanen on nyt tulossa. Se tulee nyt. Se tulee, aika, josta puhuin teidän isienne, isienne, isille. Sillä Minä sanoin **Totuuden** ja **Totuus** toteutuu. **Sillä Minä olen kaikkeuden Ainoa Jumala**, kaiken sen, mitä oli, on, ja tulee olemaan. Sillä Minä olen aina ollut olemassa, ennen kuin oli mitään, **yhdessä Poikani ja Pyhän Hengen kanssa**.

Tämä ei ole peliä. Tämä ei ole leikin asia. Tällä asialla te ette leiki, sillä tämä on **Oikein**. Tämä minkä Minä sanon, on **Totuus**. Se mitä Minä sanon tulee toteutumaan. Te tulette pelästymään. Te tulette pelästymään sillä maailman ilmasto tulee muuttumaan kaikiksi ajoiksi. Se tulee muuttumaan, kun on aika tulla kylmä, ei tulekaan kylmä, tulee kuuma. Kun pitäisi tulla kuuma, tulee kylmä.

Kun pitäisi sataa, sataakin silloin kun te ette odota sadetta. Tulee olemaan myrskyjä. Kaikkiällä maailmassa tulee olemaan myrskyjä. Ne tulevat olemaan hyvin, hyvin kovia. Te ette tule voimaan piiloutua. Sillä se minkä täytyy tapahtua, täytyy tapahtua. Sillä Minä haluan, haluan, haluan sitä Poikani takia. Minä sanoin Pojalleni että kaikki Pyhät jotka ovat puhtaita, ovat Hänen, ovat Hänen.

Ja päivä toteutui, monia vuosia sitten, kauan aikaa sitten, kun Minä panin veden maailman valtameriin. Nyt on alkanut aika, sama joka alkoi aiemmin, Raamatussa, mutta tällä kertaa se alkaa maanjäristyksillä, myrskyillä, ilmastolla. Ilmastolla, joka tulee muuttumaan. Kun te ette usko että se muuttuu, se muuttuu. Se tulee muuttumaan kylmäksi ja kuumaksi, kylmäksi ja kuumaksi, silloin kun te ette sitä uskoisi.

Ja kaikki jäät Pohjoisessa ja Etelässä tulevat siirtymään. Ne siirtyvät. Valtameret nousevat ja laskevat, nousevat ja laskevat, koko maailma tulee liikkumaan. Te ette käsitä. Te luulette että se tulee olemaan tietynlaista, mutta se ei tule olemaan sellaista. Se tulee olemaan jotain muuta. Te tulette pelästymään, sillä kaikki tulevat pelästymään, kaikki Presidentit, Kuninkaat, Ihmiset, Kuvernöörit, kaikki jotka luulevat tietävänsä kaiken, hekin tulevat pelästymään.

Sillä he tulevat tietämään että Minä olen Jumala, tähtien, ja maailman, ja kaiken sen Jumala mitä on, ja tulee olemaan. Sillä Minä tulen pelästyttämään jokaisen joka ei usko Raamattuun, ja he tulevat haluamaan, he tulevat haluamaan kaivaa itsellensä kuopan johon piiloutua. Sillä kaikkien niiden asioiden takia jotka tulevat tapahtumaan, joista teille

nyt kerron, he tulevat kaivamaan itselleen kuopan piiloutuakseen.

Kyllä, kyllä. Tuuli, myrskyn tuuli tulee tulemaan, ettekä te tiedä koska se tapahtuu. Se tulee alkamaan, se tulee alkamaan, Poikani ja Tyttäreni. Kaikki mitä maailmassa on, myrsky tulee tuhoamaan taloja, se tulee tuhoamaan kaiken, eikä kukaan tule pystymään pysäyttämään myrskyä. Myrskyt tulevat pelästyttämään teidät. Maanjäristykset tulevat pelästyttämään teidät, sillä nyt kaikki mistä puhuin on alkanut.

Pelästykää, pelästykää, nyt saapuu suu joka syö kaiken. Nyt saapuu suu, paljaine hampaineen, repiäkseen, rouskuttaakseen maailman palasiksi, niin kuin omenan, niin kuin omenan. Repiäkseen maailman palasiksi niin kuin omenan, ja sitten kun kaikki on syöty, Minä aloitan uuden maailman. Mutta ainoastaan niiden Pyhien kanssa joissa Pyhä Henki on puhtaana. Oi, hekin tulevat kärsimään, mutta sen on oltava, sen täytyy tapahtua, mutta he tulevat tulemaan Minun ja Minun Poikani kanssa Taivaaseen. Voi, Sydämeeni sattuu, Sydämeeni sattuu, mutta Lain, **Lain on oltava.**

Kuulkaa Minua! Kuulkaa Minua! Tämä on teidän Isänne. Tämä on teidän Isänne, teidän Jumalanne, teidän Jumalanne, teidän Jumalanne. **(kielet).**

32. Raymond Aguilera - Profetia 21. Tammikuuta 1991, kielillä, Espanjaksi.

Mikä poltti Poikani? Mikä poltti Poikiani, Poikiani?

Kuulkaa **Minua!** Kuulkaa **Minua!** Poikani ja Tyttäreni. Oi, kuinka voitte? Kuinka voitte? Rakastan teitä niin paljon. Rakastan teitä niin paljon. Rakastan teitä koko Sydämelläni Poikani ja Tyttäreni.

Voi kyllä, kuinka Kallisarvoisia. Kuinka Kallisarvoisia. Oi Minun Poikani, Minun Poikani, Minun Poikani, ja Minun Poikani, Minun Tyttäreni, Minun Tyttäreni ja Minun Tyttäreni. Oi, teitä on niin paljon, niin paljon. Oi kyllä!

Tämä on teidän **Isänne**, teidän **Isänne**, Taivaasta. Kyllä, yhdessä Enkeleitteni, ja Poikani, Poikani Jeesuksen, ja Pyhän Hengen kanssa. Me olemme täällä, Me kaikki. Katsellen, katsellen teitä. Katsellen, Kädet lähellänne, Kädet ylhäällä. Katsokaa! Katsokaa Minua! Katsokaa Minua. Tässä olen, tässä olen. Niin, niin, nämä ovat Minun Poikiani ja Tyttäriäni.

Katso Jumala, katso Jumala, tässä he ovat, kaikki, kaikki he. Minä annan heidät sinulle. Minä annan heidät kaikki sinulle, kaikki hyvät, puhtaat, puhtaat, mutta heidän täytyy olla puhtaita.

Oi miten Kallisarvoisia. Miten Kallisarvoisia. Oi, Poikani, Poikani, katsokaa, katsokaa. Lukekaa Raamattua. Lukekaa Raamattua. Aika saapuu nyt, aika saapuu nyt Poikani ja Tyttäreni. Oi miten Kallisarvoisia, miten Kallisarvoisia.

Oi, Poikani, teidän täytyy Kuunnella **Minua!** Teidän täytyy Kuunnella **Minua!** Pyhä Henki tulee näyttämään teille. Hän tulee näyttämään teille, Ruumiille, Jumalan Kirkon Ruumiille, Jumalan Kirkon Ruumiille, Jumalan Kirkon Ruumiille. Hän tulee näyttämään teille kaiken.

Hän tulee näyttämään teille kaiken.

Mutta teidän, teidän täytyy kuunnella. Teidän täytyy kuunnella korvillanne. Teidän täytyy nähdä, teidän täytyy nähdä Poikani ja Tyttäreni. Katsokaa **Minua!** Katsokaa **Minua!** Minä puhun teille. Minä puhun teille. Teidän täytyy kuunnella. Teidän täytyy kuunnella.

Voi miten sääli! Miten sääli! Miten sääli! Katsokaa Poikani, Minä puhun totta. Teidän täytyy kuunnella. Puhun teille Sydämestäni. Puhun teille Sydämestäni.

Kiirehtikää, katsokaa! Haluan teidän seisovan siinä yksinänne, ja haluan teidän ajattelevan. Haluan teidän ajattelevan päällänne. En halua teidän ajattelevan mitään muuta kuin **Minua**. Haluan teidän ajattelevan **Minua**.

Katsokaa, katsokaa **Minua!** Katsokaa **Minua!** Mitä voin teille sanoa? Voi miten sääli. Voi miten sääli, te ette etsi **Minua**. Te ette etsi **Minua**. Jos te ette etsi **Minua**, Minä en pysty teitä auttamaan.

Katsokaa! Katsokaa! Menkää yksin huoneeseen. Menkää huoneeseen, ja sulkekaa ovi. Älkää kuunnelko ketään, paitsi Minua. Rukoilkaa, Rukoilkaa sydämellänne, Rukoilkaa sydämellänne, valmistautuen päässänne, kunnes hikoilette verta, kaikkien rukouksienne tähden jotka rukoilette. Sillä tavalla teidän täytyy rukoilla pelastaaksenne itsenne, pelastaaksenne itsenne.

Sillä nyt saapuu aika josta teille kerroin. Josta kerroin isienne isille. Haluan teidän rukoilevan yksin huoneessa, ovi suljettuna.

Kuunnelkaa **Minua!** Kuunnelkaa **Minua!** Kuunnelkaa **Minua!** Älkää kuunnelko ketään muuta, kuin Minua. Ei, ei veljenne kanssa, tai siskonne, vain te, yksin, rukoilkaa yksin! Ja koskettakaa **Minua**. Koskettakaa **Minua** sydämellänne, ja hengellänne.

Sillä Minä olen siinä, Minä olen siinä teidän yläpuolellanne. Minä olen siinä sivullanne, ja toisella puolella, edessänne, ja takananne. Minä olen siellä, joka puolella. Minä olen siellä, joka puolella Poikani ja Tyttäreni.

Katsokaa, menkää huoneeseenne, sulkekaa ovi, sulkekaa ikkunat, sammuttakaa kaikki, kaikki musiikki, sammuttakaa kaikki. Oi, ainoastaan hiljaisuudessa **Minun** kanssani. Hiljaisuudessa **Minun** kanssani, teidän Pyhän Henkenne kanssa, ja Minä kuulen teitä, Minä kuulen teitä, Poikani ja Tyttäreni.

Mutta..., Mutta en halua teidän kulkevan rintaanne pullistellen, uskoen että tiedätte kaiken. En pidä siitä. En pidä siitä. En pidä kenestäkään, kenestäkään, en edes Pastoreista, ja Papeista jotka menevät ulos, ja kulkevat kuin tietäisivät kaiken, rintaansa pullistellen.

Voi, se on vastenmielistä. Se on vastenmielistä, kun näen sellaisia ihmisiä, sillä he eivät tiedä mitään. He luulevat tietävänsä kaiken, eivätkä tiedä mitään. Kaikki minkä he tulevat tuntemaan on Kuilu. Kaikki minkä he tulevat **tuntemaan** on **Kuilu**.

Sillä Minä olen Isä. Minä olen kaiken Isä. Ja Minä tiedän mitä tulee tapahtumaan. Teidän täytyy varoa, teidän täytyy varoa Pappeja jotka luulevat tietävänsä kaiken, ja Niitä jotka pyörittävät Kirkkoja. Sillä he tulevat huomaamaan että Kuilu on hyvin lähellä. Kuilu on hyvin **lähellä**.

Sillä rintakehä, rintakehä, ja rintakehän mieli tulee tuntemaan että Kuilu on siellä. Sillä ei kukaan tiedä mitään, **paitsi Isä joka on Taivaassa, yhdessä Pyhän Hengen, ja Poikani Jeesuksen, kanssa.**

Siinä kaikki! Siinä kaikki! Haluan sanoa teille, varokaa, varokaa! Sillä on paljon heitä jotka luulevat tietävänsä kaiken, eivätkä he tiedä mitään. Haluan teidän kaikkien rukoilevan huoneessanne yksin, sydämellänne, ja yhdessä Pyhän Henkenne kanssa.

Kuulkaa **Minua!** Kuulkaa **Minua!** Tämä on teidän Isänne. Isänne, kaikelle sille mitä on ollut, on, ja tule olemaan. Minä olen, Minä olen, Minä olen.

Katsokaa **Minua!** Kuunnelkaa **Minua!** Katsokaa Minua! Kuunnelkaa Minua! Avatkaa **silmänne.** Avatkaa silmänne. Aukaiskaa **korvanne.** Suunnatkaa korvat päässänne, yhdessä mielenne ja silmienne kanssa. Sillä Minä olen teidän Isänne. Kaiken Isä.

Rukoilkaa, rukoilkaa kaikki yhdessä. rukoilkaa kaikki yhdessä. Kyllä, Minä pidän myös siitä kun te kaikki rukoilette yhdessä, pidän myös siitä. Sillä Minä tulen Kuuntelemaan teitä.

Mutta katsokaa, tarkkailkaa rintaanne, varokaa rintaanne, sillä Minä en pidä Niistä jotka luulevat tietävänsä kaiken. En pidä siitä, en pidä siitä, sillä kukaan ei tiedä mitään, paitsi Isä.

33. Raymond Aguilera - Profetia Tammikuun 21. päivänä 1991, kielillä, englanniksi.

Taivaassa, Taivaassa, Taivaassa. Poikani, Poikani, Poikani joka on Taivaassa. Hän tietää kaiken. Hän tietää kaiken, mutta Lapseni, Lapseni, kuulkaa Minua. Kuulkaa minua. Tämä on teidän Isänne. Tämä on teidän Isänne. Nyt minä puhun teille. Minä puhun teille **suoraan.** Minä puhun teille Isänä. Siis kuulkaa. Siis kuulkaa.

Kun te rukoilette, kun te rukoilette Lapseni; Rukoilkaa; Menkää huoneeseen, menkää kammioon. Sulkekaa ovi, vetäkää verhot eteen, sulkekaa ikkunat. Sammuttakaa tv. Sulkekaa radio. Kuulkaa minua. Kun rukoilette, rukoilkaa Minulle, rukoilkaa Minulle koko sydämellänne ja sielullanne.

Minä kuuntelen. Minä kuuntelen. Sillä on niin paljon häiriötekijöitä, tässä maailmassa on niin paljon häiriötekijöitä ettette pääse oikealle taajuudelle, ette pääse oikealle taajuudelle. Kuulkaa Minua Lapseni. Kuulkaa Minua Lapseni. Kun te rukoilette, rukoilkaa sydämestänne, älkää päästänne. Rukoilkaa sydämestä, sielunne sydämestä.

Tämä on teidän Isänne. Tämä on teidän Isänne **Jehova.** Tämä on teidän Isänne Jehova. Tämä on teidän Isänne Jehova. Kuulkaa Lapseni. Jos te vain tietäisitte. Jos te vain käsittäisitte kuinka paljon rakkautta minulla on teitä kohtaan. Rakastan teitä enemmän. Rakastan teitä enemmän kuin te koskaan voisitte rakastaa jotakuta; Enemmän kuin te voisitte rakastaa vaimoanne; Enemmän kuin te voisitte rakastaa Lapsianne; Enemmän kuin te voisitte rakastaa taloanne; autoanne tai venettänne; Enemmän kuin te voisitte rakastaa rahaa; Enemmän kuin te voisitte rakastaa mitään. Niitä ei voi verrata **vähimmässäkään määrin** siihen **kuinka paljon Minä teitä rakastan.** Kuinka paljon Minä

teitä rakastan **yhdessä Poikani Jeesuksen ja Pyhän Hengen kanssa.**

Kuulkaa Minua Lapseni. Kuulkaa Minua Lapseni. Tulee aika. Tulee aika jolloin te tulette olemaan peloissanne. Te tulette olemaan **todella** peloissanne, mutta Minä olen kanssanne. Minä tulen olemaan aivan siinä vieressä. Rukoilkaa Jeesukselle. Rukoilkaa Jeesukselle. Hän on teidän **Kuninkaanne**. Hän on teidän kuninkaanne. **Hän on maailman Kuningas**. Hän on Minun Poikani. **Hän on Minun Poikani.**

Kuunnelkaa Minua. Kuunnelkaa Minua. Menkää huoneeseenne. Sulkekaa ovi. Vetäkää verhot eteen. Ottakaa esiin Raamattu tai sulkekaa Raamattu. Sillä ei ole väliä, vaan istukaa vain siinä ja rukoilkaa Minulle. Rukoilkaa Minulle. Rukoilkaa Minulle. Rukoilkaa minulle sydämestänne ja sielustanne. Sitten voitte avata Raamatun ja voitte avata Raamatun ja lukea. Sillä ei ole väliä missä järjestyksessä te sen teette.

Mutta kuulkaa. Kuulkaa. Minä kuuntelen teitä **Sydämeni Rakkaudella**. Sydämeni rakkaudella. Jos te vain pystyisitte ymmärtämään, jos te vain pystyisitte ymmärtämään että Poikani, Poikani, Poikani on siinä. Hän on siinä teidän kanssanne. Hän on nyt taistelussa. Hän taistelee sodassa. Hän taistelee demoneja vastaan. Hän taistelee Saatanaa vastaan.

Mutta kuulkaa Minua. Kuulkaa Minua. Avatkaa korvanne. Ensimmäinen taistelu, **Ensimmäinen sota** on alkanut. Joulukuun 2, Joulukuun 2, 1990, Joulukuun 2, Joulukuun 2, 1990. Istuttakaa se aivoihinne. Istuttakaa se aivoihinne aivan millä tavalla haluatte. Tatuoikaa se silmäluomiinne. En välitä siitä kuinka sen teette. Se oli alku, silloin alkoi **Ensimmäinen sota**.

Ensimmäinen sota, mutta kuunnelkaa, kuunnelkaa, Minä aloitin myös **Toisen sodan**. **Toinen sota** on tuloillaan, se on tuloillaan. Se saapuu tänne tuhannessa vuodessa, plus monta vuotta, tuhat vuotta plus monta vuotta. En voi kertoa teille tarkkaa ajankohtaa. En halua kertoa teille tarkkaa ajankohtaa sillä muuten te käytte laiskoiksi. Silloin te odotatte asioita, ja te odotatte asioita, ja muututte laiskoiksi. En aio kertoa teille tarkkaa aikaa ja tuntia, mutta se on tulossa, se on tulossa. Minä lähetin, Minä lähetin ja se tulee, ja se tulee, teitä kohti on tulossa pala tähteä. Teitä kohti on tulossa pala tähteä, Lapseni. Niin, te tulette olemaan peloissanne. Te tulette säikähtämään. Te tulette pelkäämään.

Kuunnelkaa Minua Lapseni. Menkää huoneeseen, Menkää huoneeseen ja rukoilkaa. Rukoilkaa yksin. Rukoilkaa yksin. Rukoilkaa kunnes sydämenne on ihan loppuun rukoiltu, sillä sen kaltaisia rukouksia te tulette tarvitsemaan. Sen kaltaisia rukouksia te tulette tarvitsemaan löytääksenne rauhan sydämestänne niiden päivien varalle jotka ovat tulossa. Sillä kun ne päivät tulevat se on ainoa pelastus mikä teillä on.

Sitten kun olette lopettaneet, hakekaa äitinne, veljenne, siskonne. Hakekaa perheenne ja Poikanne ja Tyttärenne ja menkää huoneeseen ja sulkekaa ovi ja rukoilkaa sydämenne läkähdyksiin. Rukoilkaa sydämenne läkähdyksiin, Lapseni, sillä se on ainoa tapa. Se on ainoa tapa miten löydätte rauhan vaivan aikoina. Ja Minä tarkoitan vaivan aikoja maan päällä. Maapallo, jonka luulette tuntevanne, tulee tekemään hyvin mielettömiä asioita, tai ainakin te tulette pitämään niitä mielettöminä, mutta kaikki on järjestetty Minun Suunnitelmani mukaan, Minun Suunnitelmani mukaan, Minun Suunnitelmani mukaan josta kerroin teidän isillenne monia vuosia sitten, monia, monia vuosia sitten.

Nyt kuunnelkaa Minua, kuunnelkaa Minua. **Olkaa tarkkaavaisia!** Kuunnelkaa! **Olkaa tarkkaavaisia** Lapseni! Tämä on teidän Isänne. Tämä on teidän Isänne. Tämä on Minä Olen, Minä Olen, Minä Olen, olen Jehova, Jahve, Jahve, Jahve, Pojan ja Pyhän Hengen kanssa. En voi sanoa tätä tämän selvemmin.

Kuunnelkaa Minua! Kuunnelkaa Minua! Kuunnelkaa Minua! Miten monta kertaa Minun täytyy se sanoa? Olkaa aloillanne. Olkaa hiljaa ja kuunnelkaa mitä Minä nyt kerron teille, sillä kun se tulee, on liian myöhäistä. Ja kaikki mitä teillä on, on Raamattu ja Minä, Jeesus ja Pyhä Henki. Hakekaa perheenne sitten kun olette rukoilleet valmiiksi itsesenne. Kootkaa perhe yhdessä huoneeseen, kootkaa perhe yhdessä huoneeseen ja **sytyttäkää kynttilä**, sytyttäkää yksi ainoa kynttilä. Kynttilä joka **edustaa** teidän **Isänne**, ja **Poikaa** ja **Pyhää Henkeä**. Asettakaa kynttilä minne haluatte. Se on **muistutus**, se on **muistutus** siitä että Minä Olen Tulossa. Minä Olen Tulossa hakemaan Lapsiani, Karitsojani, Lampaistani mukaan Taivaaseen.

Mutta muistakaa, muistakaa ne väkivaltaiset asiat jotka tulevat tapahtumaan tälle planeetalle. Tämän planeetan ilmastot tulevat muuttumaan. Valtamerten vuorovedet tulevat nousemaan ja laskemaan. Ne nousevat ja laskevat, eivätkä siten kuin te olette tottuneet. Tarkoitan, ne tulevat nousemaan korkealle, **korkeammalle kuin vuoret** ja **matalammalle kuin ne laaksot** mitä tällä planeetalla on. Valtameri tulee nousemaan, ja se tulee laskemaan. Kaikki pohjoisen ja etelän jäät tulevat lähtemään liikkeelle. Ne eivät tule lähtemään liikkeelle hitaasti. Tarkoitan, ne tulevat **paiskautumaan**. Ne tulevat paiskautumaan mantereita vasten. Ne tulevat paiskautumaan mantereita vasten **sellaisella voimalla ettette ikinä olisi voineet uskoa että sellaista voi tapahtua**.

Avatkaa silmääne. Avatkaa korvanne. Talvi ei tule olemaan talvi. Kesä ei tule olemaan kesä. Syksy ei tule olemaan syksy. Maan jokaisessa kulmassa, pohjoisessa, etelässä, idässä ja lännessä, kaikki tulee kääntymään ylösalaisin. **Sitten te tulette tietämään että Minä olen teidän Jumalanne**. Sitten te tulette tietämään että Minä olen teidän Jumalanne. Teidän Taivaanne ja Maanne Jumala. Kaiken sen mitä on ja tulee olemaan Universumista Universumiin, Taivaista, Taivaista.

Kuunnelkaa Minua Lapseni. Aika on **säädetty**. **Hetki on määrätty**. En aio kertoa teille Hetkeä. En aio kertoa Hetkeä kenellekään. Sillä tämä on teidän Jumalanne. **Tämä on teidän Jumalanne Jehova**. Jehova tietää kaiken. Jehova tekee kaiken.

Mutta kuunnelkaa. Kuunnelkaa! Kootkaa perheet yhteen. Tuokaa yhteytenne, perheenne yhteys. Kaikki Minun Lapseni, Hakekaa veljenne, siskonne, poikanne, ja tyttärenne, tuokaa heidät yhteen. Rukoilkaa. Rukoilkaa sydämellänne ja yhdistäkää sitten Kristuksen Ruumis. Yhdistäkää Kristuksen Ruumis. Yhdistäkää kirkot, yhdistäkää kirkot Lapseni. Lakatkaa tappelemasta, lakatkaa kiistelemästä typeristä pikku sanoista ja lauseista, siitä kuka on oikeassa ja kuka väärässä, sillä kukaan ei ole oikeassa tai väärässä, vain Minä, teidän Isänne Jehova, joka on Minä Olen, Minä Olen.

Nyt olkaa tarkkaavaisia, juuri nyt! Sillä Kristuksen ruumis on valtava; Kristuksen Ruumiiseen kuulu enemmän ihmisiä kuin te pystytte laskemaan. Mutta kuunnelkaa Minua. **Tämä on hyvin tärkeää**. Sinä voit kuulua Kristuksen ruumiiseen **etkä kuitenkaan**

selviytyä.

Miksi? **Rinnan** takia. Te juoksette ympäriinsä pullistellen rintakehäänne, **ajatellen** että te olette niin **loistavia**, että olette niin **mahtavia**. Mutta Minä sanon teille että sillä **rintakehällä** te löydätte kadotuksen. Se pullisteleva rintakehä johtaa **kadotukseen**. Se ylpeys, se ego. **Se ylpeys, se ego. Se ylpeys, se ego mikä teillä kristityillä on.** Te luulette olevanne korkeista korkeimpia. Sellainen ei tee muuta kuin johdattaa kadotukseen.

Kuunnelkaa! Tehkää itsenne nöyriksi. **Nöyrtykää. Olkaa nöyriä. Olkaa Kristuksen kaltaisia.** Kun eteenne sattuu ongelma, miettikää miten Kristus siinä tilanteessa toimisi. **Miten Kristus siinä tilanteessa toimisi?** Älkää kerskatko. Älkää kerskatko. Teidän äänekäs suunne ei tee muuta kuin johdattaa kadotukseen, kadotukseen, kadotukseen.

Kuunnelkaa Minua. Kuunnelkaa Minua. En halua kenenkään teistä yrittävän tehdä vaikutusta. Minä vihaan sellaista. Voi, te ette tiedä kuinka paljon Minua vaivaa se, kun te seisotte kerskumassa ja istutte profetoimassa ettekä tiedä mistä hitosta te puhutte. Te istutte ja haluatte ihmisten kuulevan teitä.

Ja jotkut teistä pastoreista, voi, miten vihaiseksi te Minut teette. Voi, miten vihaiseksi te Minut teettekään. **Sellaista ylpeyttä! Sellaista ylimielisyyttä! Voi pojat, te teette minut vihaiseksi,** toivon että voisin tulla alas nitistämään teidät siihen paikkaan. Mutta Minä tiedän että kun teidän aikanne tulee, **Minä pidän huolen teidän asiastanne.** Muistakaa se. Kun teidän aikanne koittaa Minä pidän huolen teidän asiastanne. Muistakaa se. Kun teidän aikanne koittaa minä pidän siitä huolen.

Ja te ihmiset, Minun kristittyini. Minä rakastan teitä. **Voi veljet! Kuinka Minä teitä rakastan! Voi pojat, jos te vain voisitte ymmärtää kuinka paljon minä teitä rakastan.** Kuunnelkaa, Minä en tahdo menettää teistä ainuttakaan. En yhtä ainutta. En yhtä ainutta. **Rakastan teitä niin paljon.**

Voi, mutta kuunnelkaa. **Nöyrtykää.** Pankaa korvanne maata vasten. Pankaa korvanne maata vasten. Kuunnelkaa, arvioikaa, päätelkää, julistakaa päätös kaikista noista Profeetoista. **Arvioikaa kaikkia noita Profeettoja ja rukoilkaa todella, ja rukoilkaa, ja rukoilkaa.** Ja Minä lähetän Pyhän Hengen ja Hän kertoo kuka kertoo teille totuuden ja kuka ei. Minä laitan kipinän teidän sydämeenne ja te seuraatte oikeaa, mutta kuunnelkaa, kuunnelkaa.

Ne, jotka seisovat ja huutavat ja kiljuvat ja sanovat tietävänsä kaiken, te tulette tuntemaan. Sillä Minä käsken juuri tällä hetkellä Pyhää Henkeä laittamaan sen teidän sydämiinne. Että te voitte erottaa hyvän ja pahan pastorin välillä, sillä ajat ovat muuttumassa hyvin koviksi. **Ajat ovat muuttumassa hyvin koviksi.**

Ja Saatana, paholainen, hän aikoo tehdä parhaansa tästä lähtien. **Joulukuun 2,** Joulukuun 2 lähtien, Hän aikoo tehdä **äärimmäisensä,** ja parhaansa saadakseen teidät. Hän aikoo käyttää pakkovaltaa teihin. Hän aikoo heittää esteitä tiellenne. Hän aikoo heittää seksiä teidän silmillenne. Hän aikoo yrittää rikkoa perheenne, enemmän kuin aiemmin.

Kuunnelkaa Minua. Kuunnelkaa Minua. Vahvistakaa itseänne. Perehtykää **Sanaan** Lapseni. Perehtykää **Sanaan** Lapseni. Tämä on teidän Isänne. Kaiken Isä. Kuunnelkaa Minua Lapseni. Kuunnelkaa Minua Lapseni. Minä rakastan teitä. Minä rakastan teitä. Voi Lapseni, **jos te vain pystyisitte ymmärtämään kuinka paljon rakkautta Minulla on teitä kohtaan.** Mutta ymmärtäkää. Minä ymmärrän pahuuden ja häijyyden joka on maailmassa. Minä **ymmärrän enemmän kuin te luulette.**

Mutta kuulkaa. Minä olen teidän kanssanne. Minä olen teidän kanssanne ja Minä aion suojella teitä susilta. Minä aion suojella teitä sakaaleilta. Minä aion suojella teitä pahoilta pastoreilta. Minä aion suojella teitä pahoilta profeetoilta, vääriltä profeetoilta.

Niin Lapseni, kuunnelkaa Minua. Pyhä Henki työskentelee keskuudessanne. Hän järjestää uudelleen kaikkia kirkkoja parhaillaan. Hän pudottelee sanoja. Hän pudottelee vihjeitä. Hän muuttaa lakeja. Hän muuttaa ihmisten ajattelutapaa, sillä minä yhdistän laumaani. Minä yhdistän heidät sillä aika on tulossa. Aika on tulossa, sillä kaikki tullaan heittämään teitä vasten. Tarkoitan kaikki. Jopa keittiön tiskiallas. Jopa keittiön tiskiallas. Ja vielä enemmän. Ja vielä enemmän.

Jotkut teistä **tapetaan.** Jotkut teistä tullaan tappamaan Minun takiani. **Kuunnelkaa minua. Kuunnelkaa Minua.** Ajat tulevat muuttumaan koviksi. Ajat tulevat muuttumaan koviksi. Teillä on ollut helppoa. Teillä on ollut helppoa, sillä Minä tiedän tulevaisuuden.

Kuunnelkaa Minua Lapseni. Tulee aika. **Tulee aika jolloin tulee olemaan vaikeaa sanoa olevansa kristitty.** Tulee olemaan vaikeaa sanoa olevansa kristitty, sillä te ette tule tietämään kenelle voitte puhua. Te ette tule tietämään kenelle voitte puhua, sillä jos joku väärä henkilö saa kuulla teidän olevan kristittyjä, **teidät voidaan tappa.** Teidät saatetaan tappa. Ja te tulette yrittämään suojella lapsianne. Te tulette olemaan huolissanne lastenne tähden.

Mutta kuulkaa, älkää huolehtiko jos he **tappavat** teidät. Sillä jos he tappavat teidät, te pääsette Taivaaseen Minun luokseni. **Jos te teette sen Minun Tähteni,** te pääsette Taivaaseen. Minä aion lähettää joitakin Profeettoja. Minä aion lähettää joitakin Profeettoja. Nämä Profeetat kertovat teille. He kertovat teille totuuden **ja te tulette tietämään että he kertovat teille totuuden.**

Kyllä. Kyllä. Kyllä. Te tulette tietämään. **Teidän sydämenne tulee tietämään.** Siis, Lapseni, rukoilkaa. Menkää huoneeseen, sulkekaa ovi sillä sää tulee muuttumaan. Ilmasto tulee muuttumaan. Joillakin teistä ei tule olemaan taloja ilmaston takia...sään takia...myrskyjen takia. Hurrikaanit, pyörremyrskyt, kaikki. **Niitä te tulette saamaan.**

Sillä Minä sanoin, Minä sanoin monia vuosia sitten, kun Aatami ja Eeva hylkäsivät Minut. Se koski Minuun niin kovasti. Te ette tiedä miten kovasti se Minuun koski. **Te ette koskaan voi käsittää sitä kipua, sitä kärsimystä, kun Minä näin mitä näin.** Mutta aika on tullut, se aika on tullut josta olen kertonut teille Raamatun kautta satojen, satojen ja tuhansien, tuhansien vuosien ajan.

Mutta kuulkaa. Kuunnelkaa. Minä olen teidän kanssanne. Minä olen rinnallanne. Minä olen rinnallanne. Hylätkää kaikki muu paitsi Isänne joka on Taivaassa. Hylätkää kaikki muu

paitsi Isänne joka on Taivaassa. Tämä on teidän Isänne. Tämä on Minä Olen. Minä Olen. Minä Olen. Älkää koskaan unohtako. **Älkää koskaan unohtako.** Isä joka on Taivaassa, sillä mitä tahansa tapahtuukin, mitä tahansa tapahtuukin. Älkää koskaan unohtako Isäänne, sillä teidän Pelastuksenne on Jeesuksen kautta. **Teidän Pelastuksenne on Jeesuksen kautta, Jeesuksen kautta.**

Katsokaa Jeesuksen puoleen. Jeesus on teidän Vapahtajanne. Hän kuoli teidän vuoksenne. Hän kuoli teidän vuoksenne. Hän taistelee teidän puolestanne juuri nyt. Hän taistelee teidän puolestanne juuri nyt. Mutta muistakaa, toinen tuleminen on myöskin tulossa. Minä lähetän tähden. **Minä lähetän palan tähteä.** Se on taivaalla. Se on taivaalla. Jos katsotte, jos katsotte oikein tarkkaan, jos te katsotte oikein tarkkaan, te näette sen. Te tulette näkemään sen hyvin pian.

Te tulette näkemään sen hyvin pian. Ja se on merkki. Ja se on merkinä asioista joiden kerroin tapahtuvan hyvin pian. Ne tulevat tapahtumaan. Ne tulevat tapahtumaan. Tulee olemaan paljon muitakin merkkejä, Lapseni, monia merkkejä. Avatkaa vain korvanne ja silmänne. Katsokaa taivaalle. Katsokaa taivaalle. Katsokaa säätä. Katsokaa veljiänne ja siskojaanne.

Ja katsokaa niitä jotka eivät tule tulemaan Minun kanssani. Hekin antavat teille merkin. He näyttävät teille mitä ei pidä tehdä. He näyttävät teille mitä ei pidä tehdä. Sillä Minulla on jo paikka heitä varten. **Minuun koskee pelkästään sanoa se, pelkästään ajatella sitä,** että minä menetän yhdenkin, että menetän yhdenkin.

Mutta Minä tiedän tulevaisuuden. Ja Minä tiedän minkä täytyy tapahtua Lapseni, Lapseni. En tiedä kuinka monella tapaa voin kertoa, tai kuinka monella tapaa voin osoittaa teille, mutta Minä tiedän jo kuka tulee tulemaan kanssani. Minä tiedän jo. Se on jo kirjoitettu ketkä tulevat tulemaan. Osa ei ole vielä syntynyt. Osa ei ole vielä syntynyt.

Mutta kuulkaa, kuunnelkaa. **Kaikki sanat jotka teille sanoin tulevat tapahtumaan.** Jokainen **Kirjain** jokaisesta **Sanasta** jotka teille sanoin tulee tapahtumaan. **Koko maailmankaikkeudessa ei mikään voi muuttaa sitä mitä Minä kerron teille tänä päivänä,** mitä Minä kerron tänä päivänä, samantekevää mitä joku pastori teille sanoo. Samantekevää mitä nämä teologit sanovat. **Ei Sanaakaan! Ei tavuakaan** siitä mitä Minä kerron teille tule menemään teidän ohitsenne teidän tietämättä että tämä on teidän Isänne. Tämä on teidän Isänne Taivaasta. Sillä ihminen ei voi muuttaa sitä minkä minä olen pannut liikkeelle. Ihminen ei voi muuttaa sitä minkä Minä olen pannut liikkeelle.

He saavat järkeistää niin paljon kuin haluavat. He saavat järkeistää niin paljon kuin haluavat mutta eivät tule löytämään muuta kuin kadotuksen. Se tulee olemaan heidän palkkansa siitä hyvästä, että he asettuivat vastustamaan Isäänsä. Sillä heidän Isäänsä on varoittanut heitä. Hän on varoittanut heitä kautta vuosien, Raamatun kautta, heidän Profeettojensa kautta ja he olivat sokeita ja he olivat kuroja.

Joten voin vain pyytää teitä Lapseni, voin vain pyytää teitä kääntymään Jeesuksen puoleen. Kääntykää Jeesuksen Kristuksen puoleen. Kääntykää Jeesuksen Kristuksen Nasaretilaisen puoleen. Kääntykää Jeesuksen Kristuksen Nasaretilaisen puoleen.

Kääntykää Jeesuksen Kristuksen Nasaretilaisen puoleen. Kääntykää Pyhän Hengen

kotona, sen jälkeen kun minä olin pyytänyt tätä vanhinta rukoilemaan. Sen hengellisen sodankäynnin aikana joka kehittyi tämän rukoushetken aikana, tämä vanhin soitti kirkon ylimmälle pastorille pyytäen tämän apua rukous sessiossa, ja saavuttuaan tämä otti kodin hallintaansa, ja seuraavaksi huomasi olevani viiden poliisin ympäröimänä.

Profetiassa on joitakin kyseenalaisia sanoja, joiden raamatullisuutta epäilen. Aion sen takia näyttää ne teille tämän näköisillä hakasilla $\alpha\alpha$. Omat kommenttini ovat tämänlaisten hakasten ympäröimät (). Demoniset sanat ovat tämänlaisten hakasten ympäröimät []. Ainoa syy miksi asetan tämän Profetian tänne, on se, että se liittyy henkien koettelemiseen.

Espanjaksi:

Katsokaa Poikaani. Poikaani Jeesusta. Poikaani Jeesusta. Niin, Poikani ja Tyttäreni. Kuunnelkaa Minua! Kuunnelkaa Minua! Tämä on teidän Isänne. Tämä on teidän Isänne, teidän Jumalanne, teidän Jumalanne, teidän Jumalanne, katsokaa. Katsokaa mitä teille sanon. Tämän maailman, tämän maailman täytyy muuttua, täytyy muuttua Poikani ja Tyttäreni, sillä jos se ei muutu, paholainen voittaa, mutta hän ei voi voittaa teitä kaikkia. Sillä ne jotka tulevat lähtemään Minun Jeesukseni kanssa, Jeesukseni, Poikani kanssa, tulevat pelastamaan itsensä, mutta tänä päivänä on paljon ihmisiä jotka ovat kovapäisiä. He kuulevat vain sen minkä haluavat kuulla. Miten sääli! Miten sääli! Miten sääli, Poikani ja Tyttäreni. Tämä on teidän Isänne! Tämä on teidän Isänne! Kuunnelkaa Minua! Kuunnelkaa Minua!

Englanniksi:

Kuuntele Minua Ray, tämä on sinun Isäsi. Tämä on Isäsi, Ray! Koettele henget. Koettele henget. Koettele ne, sillä sinä tulet taas olemaan hyökkäyksen alaisena. Älä huolehdi, Minä olen kanssasi.....

Tämä on demoninen ääni:

[olet käsissäni herra, olet käsissäni].....

Ray: Tuliko Jeesus Kristus lihaksi...? Tuliko Jeesus Kristus Nasaretilainen lihaksi...? Tuliko Jeesus Kristus Nasaretilainen lihaksi...? (Vastausta ei kuulunut. Joten minä sanoin,) "Sidon sinut, ja nuhtelen sinua Jeesuksen Kristuksen Nasaretilaisen Nimessä." "Mene mihin ikinä Herra Jeesus Kristus sinut lähettää." Tuliko Jeesus Kristus Nasaretilainen lihaksi?...

Herra: "Kyllä Ray." Jeesus Kristus Nasaretilainen tuli lihaksi.

Ray: Kuoliko Jeesus Kristus Nasaretilainen meidän syntijemme vuoksi ristillä?...

Herra: "Kyllä Ray!"

Ray: Nousiko Jeesus Kristus Nasaretilainen kuolleista kolmantena päivänä?...

Herra: "Kyllä Ray!"

Ray: Istuuko Jeesus Kristus Nasaretilainen Isän oikealla puolella?...

Herra: "Kyllä Ray!"

Ray: Ansaitseeko Jeesus Kristus Nasaretilainen kaiken Ylistyksen, Kunnian, ja Arvovallan ja Herruuden nyt ja aina ja iankaikkisesti?...

Herra: "Kyllä Ray, ja vielä enemmän ja vielä enemmän. Jeesus Kristus Nasaretilainen on Minun Poikani. Hän on Minun Poikani Ray."

"Koettele vain edelleen henget Ray. Koettele henget, sillä sinä olet hyökkäyksen alaisena. Ne yrittävät johtaa sinut harhaan niin että kulkisit väärää tietä, mutta kuuntele Minua, Ray. Kuuntele Minua, avaa silmäsi ja korvasi. Sillä tämä joka sinulle puhuu on Jehova."

"Se mitä tapahtui Pastori X:n kanssa tänään. Se ei ole Pastori X:n vika. Se ei ole Pastori X:n vika. Häneen vaikuttaa ulkopuoliset voimat, mutta sinun täytyy muistaa Ray, että hän on Laumani johtaja siellä. Hän on siellä Laumani johtajana, mutta kuuntele häntä, mutta älä tee niin kuin hän käskää. Hänellä on ongelma egonsa kanssa! Hänellä on iso rintakehä ja liikaa turhamaisuutta. Hän on epävarma. Hänellä on paljon hyvää viisautta, mutta tänä iltana hän vastusti Minua. Hän antoi ylpeytensä ottaa ylivallan. Hän antoi kovan päänsä ottaa ylivallan."

"Joten kuuntele Minua Ray. Näin aion tehdä hänelle. En aio kertoa sinulle koska, mutta sanon sinulle että hänen henkinen kapasiteettinsa tulee muuttumaan kovemmaksi. Hän tulee muuttumaan epävarmemmaksi. Hänen ahdistuneisuutensa tulee lisääntymään. Hänen mielenterveytensä tulee olemaan pelissä. Tulee aikoja jolloin hän tulee tuntemaan itsensä hulluksi. Kerron sinulle tämän Ray, että tarkkailisit häntä. Tarkkaile häntä, ja opi."

"Sillä jos pastori käy sinua vastaan kun sinä profetoit, tai jos Minä puhun sinun kauttasi kielillä, hän käy Minua vastaan, Jumala Jehovaa vastaan. Joten tarkkaile, tarkkaile häntä. Älä yritä esirukoilla hänen puolestaan, Ray, anna mennä! Anna mennä! Sinä teit vain Minun Tahtoni."

"Sinä pyysit rukousta, ja hän kutsui poliisit kimppuusi. Sen kaltaista johtajaa Minä en tahdo Laumaani johdattamaan. Joten, tarkkaile häntä, Ray. Tarkkaile mitä tapahtuu. Ei kannata yrittää esirukoilla hänen puolestaan, tai paastoamaan hänen puolestaan. Hänellä oli vapaa tahto avata mielensä, silmänsä, ja korvansa, mutta hän kävi kimppuusi kostaen, ja se kosto oli kohdistettu Minuun, sillä se et ollut sinä joka siellä oli, Ray, se oli Isäsi, Pyhä Henki, ja Kristus. Haluan sinun oppivan, haluan sinun ottavan oppia tästä kokemuksesta, Ray."

"Sinä kasvat paljon. Minä tiedän, Minä luen sydäntäsi. Sinä olit menossa vankilaan Minun vuokseni, olit menossa vankilaan Minun vuokseni. Tiedätkö Ray, se lämmittää Sydäntäni, mutta Minä en antaisi sellaisen tapahtua. En antaisi sen mennä niin pitkälle. Sinä olet Minun Profeettani, sinä olet Minun Apostolini. Minä koulutan sinua, Ray. Kuuntele Minua, Minä koulutan sinua, tähän asti olet tehnyt kaiken mitä olen käskenyt sinua tekemään, jopa vankilaan menonkin uhalla."

"Joten, tästä päivästä lukien, asiat alkavat näyttämään paremmilta, Ray, rahallisesti, hengellisesti, ja se vaimo jonka sinulle lupasin, alkaa tulla pistäytymään, mutta haluan sinun kuuntelevan Minua, Ray. En halua että nämä asiat nousevat päähäsi, mutta tarkkaile

Pastori X:ää, sillä hänen jälkeensä tulee tulemaan monia Pastori X:iä, jotkut tulevat olemaan hyviä, toiset puolueettomia, jotkut tulevat olemaan ilkeitä. Kuuntele Pyhää Henkeä ja Pyhä Henki tulee kertomaan sinulle mitä sinun pitää tehdä."

"Sinulla on ne voimat joista sinulle aiemmin Profetiassa kerroin, mutta Ray, tee vain se mitä Pyhä Henki sanoo ja anna Pyhän Hengen opastaa. Sillä sinä et tule tekemään mitään pahaa tai ilkeää kenelläkään. Pyhä Henki tulee opastamaan ja johdattamaan sinua Vanhurskauden polulla. Siis, Ray, jos sinusta joskus tuntuu pahalta jonkun Pastorin, tai Papin, tai Vanhimman puolesta, kuuntele jonain päivänä nauhaa, Kuuntele sitä, ja muista."

"Muista mitä sanoin, tarkkaile Pastori X:ää. Pastori X..., ikävä sanoa, en voi antaa Laumani johtajan käydä vastustamaan Jumalaa, joka olen Minä. Meidän täytyy yhdistää Kristuksen Ruumis. Kuuntele Minua Ray. Mikään mitä tänään tapahtui, ei johtunut sinusta. Se oli Minun Suunnitelmani nähdä kuinka pitkälle menisit, Jehovan puolesta. Nyt tiedän että valitsin oikean miehen, mutta Minä tiesin kaiken aikaa mitä sinä tekisit, mutta katso mitä olet oppinut. Kuuntele Ray, työt, rahat, onni, vaimo, lapset, kaikki tulee tapahtumaan, mutta älä aseta **KETÄÄN** ihmistä **Minun** edelleni.

Demoninen: [herra.....] (Ei tarkoittanut Jeesus Kristusta)

Herra: "Ray, koettele henki, **Nyt!** Koettele henki, **Nyt!**

Ray: Tuliko Jeesus Kristus Nasaretilainen lihaksi?... Tuliko Jeesus Kristus Nasaretilainen Lihaksi?... Kuoliko Jeesus Kristus syntijemme puolesta ristillä?... (Vastausta ei kuulunut, joten minä sanoin,) Sidon sinut ja nuhtelen sinua Herran Jeesuksen Kristuksen Nasaretilaisen Nimessä. Ja lähetän sinut mihin ikinä Jeesus Kristus Nasaretilainen sinut haluaa lähettää. Sidon sinut nyt ja nuhtelen sinua Herran Jeesuksen Kristuksen Nimessä...**Mene!**"

Herra: "Olen palannut, Ray."

Ray: "Kuka on palannut?..."

Herra: "Tämä on sinun Isäsi Jehova."

Ray: "Tuliko Jeesus Kristus Nasaretilainen lihaksi?..."

Herra: "Kyllä, Ray."

Ray: Kuoliko Jeesus Kristus Nasaretilainen ristillä meidän syntijemme vuoksi?..."

Herra: "Kyllä."

Ray: "Nousiko Jeesus Kristus Nasaretilainen kuolleista kolmantena päivänä?..."

Herra: "Kyllä."

Ray: "Istuuko Jeesus Kristus Nasaretilainen Isän Oikealla puolella?... Ansaitseeko Jeesus Kristus Nasaretilainen kaiken Kunnian, Ylistyksen, Kirkkauden ja Herruuden nyt, ja iankaikkisesti?..."

Herra: "Kyllä, Ray"

Ray: "Tuliko Jeesus Kristus Nasaretilainen lihaksi?..."

Herra: "Kyllä, Ray."

Ray: "Jeesus Kristus oletko se sinä?"

Jeesus: "Kyllä"

Ray: "Tuliko Jeesus Kristus Nasaretilainen lihaksi?..."

Jeesus: "Kyllä."

☩Katso Ray, kuinka helposti vihollinen voi pujahtaa väliin, jopa silloin kun Me puhumme.☩
"Koettele aina henget, koettele aina henget, älä koskaan unohda Ray, koettele henget, niin paljon kuin haluat, niin usein kuin haluat, kesken keskustelun pysähdy, ja koettele henget.

Meneillään on aikamoinen taistelu, Ray. Tähän liittyy noitavoimia, sinun ihmisesi rukoilevat sinun puolestasi, ja vihollisen ihmiset rukoilevat myöskin sinun puolestasi, mutta he eivät rukoile sinulle hyvää, mutta kuuntele Minua, Ray. Sinä olet Herran Jeesuksen Kristuksen, Pyhän Hengen ja Isän, käsissä. Sinun ei tule käymään kuinka, Ray.

Ray: "Kuka puhuu minulle tällä hetkellä?"

Isä: "Tämä on Isä, tämä on Isä. Ray, Minä valitsin sinut ennen kuin synnyit. Valitsin sinut, ennen syntymääsi, tekemään juuri sitä mitä tällä hetkellä teet. **Olet edelleen kovapäinen,** mutta näen, voin nähdä sinun muuttuvan, vähän kerrallaan, jatka vain sinnittelyä, anna itsellesi aikaa.

Herra Jeesus Kristus, Pyhä Henki ja Jehova muuttavat sinut. Me muovaamme sinut, Me opastamme sinua. Joten, Ray, kun sanon sinulle että rakastan sinua, tarkoitan sitä. Kun sanon että rakastan sinua, tarkoitan sitä. Kun sanon että rakastan sinua, tarkoitan sitä."

"Joten Ray, tiedän ettet tunne itseäsi hermostuneeksi tai tuskaiseksi tämän illan yhteentörmäyksen jälkeen, siksi että Minä täytin sinut Pyhällä Hengellä. Sinä tunnet Rauhaa ja Levollisuutta, mutta Pastori X ei tunne niitä ollenkaan."

Miksi? Koska Hän oli väärässä. Hän oli väärässä, ja hänellä alkaa menemään asiat huonommin, ja sinulla ne alkavat mennä paremmin, mutta koettele henget, koettele henget. Kun kuulet väärän sanan, tai tavun, koettele se, mutta Minä aion pistää Pyhän Hengen muistuttamaan sinua. Hän tulee muistuttamaan sinua, koska pitää koetella henki. Tulet saamaan arvostelukyvyn, tietyn tunteen. Joten koettele henki silloin kun ei tunnu oikealta, Ray."

"Sillä Minä olen sinun Isäsi, kaiken Isä, ja Minä valitsin sinut, Ray, viemään Sanani ulos, ja kertomaan Lapsilleni Sanomani. En aio sanoa sinulle mitään mikä ei ole Raamatussa, mutta nämä ovat asioita jotka tulevat tapahtumaan, jotkut asiat ovat Raamatussa, mutta en kertonut kaikkea. On pari asiaa jotka pitää täydentää. Joten kaikki, kaikki löytyy Raamatusta, mutta joitakin asioita ei käsitelty yksityiskohtaisesti, mutta ne ovat hyvin vähäisiä asioita."

Minä olen sinun Jumalasi, Minä olen Jehova. Minä valvon asioita yhdessä Poikani, ja Pyhän Hengen kanssa. Joten Ray, tulet joutumaan kaikenlaisten asioiden kohteeksi. Koita sinnitellä, sinä tulet menemään Minun kanssani Taivaaseen, mutta niin kuin sanoin, sinulla tulee olemaan helppoa."

"Sinulla tulee olemaan helppoa verrattuna muihin Apostoleihin. Sinulla tulee olemaan helppoa, sinä tulet parantamaan ihmisiä. Sinä tulet parantamaan ihmisiä. Sinä tulet saamaan Näkyjä ja Profetioita, ja Ray, sinä tulet erottamaan hyvän pahasta. Sinä tulet tietämään koska Pastori valehtelee ja on epärehellinen, ja yrittää johtaa sinua harhaan, mutta älä huolehdi sellaisten asioiden takia. Pyhä Henki tulee opastamaan sinua ja kertomaan sinulle mitä sinun pitää tehdä."

"En tule jättämään sinua yksin. en missään tapauksessa Ray. Minä en koskaan tule jättämään sinua, sillä Meillä on tehtävä. Sota on alkanut, ja Minä tarvitsen sinua vahvana maan päällä. Sinä teet hyvää työtä, mutta taistelu tulee olemaan pitkä, sen takia annan sinulle vaimon, kaksi lasta, ihan pian, Ray. Ihan pian asiat alkavat näyttämään paremmilta sinulle, Ray. Aivan varmasti asiat alkavat kohentumaan, niin rahallisesti kuin henkisestikin, ja rakkauselämäsi suhteen, sinä ja sinun puoliso alatte pian puhumaan, vähän kerrallaan, mutta te alatte puhumaan, ja se minkä sinulle aiemmin kerroin tulee tapahtumaan. Sillä Minä olen sinun Jumalasi, eikä sinun Jumalasi Valehtele."

Sinun Jumalasi on **Vanhurskaus**, ja **Totuus**, ja minä rakastan teitä molempia. En haluaisi että mitään paha tapahtuisi teistä kummallekaan, mutta Ray, nojaa taaksepäin, rukoile, vie Sanaa eteenpäin, ja anna Minun huolehtia lopusta. Minä muutan hänet. Minä muutan sinut, mutta se tapahtuu koska Minä olen sinun Isäsi, ja Minulla on liitto sinun kanssasi, enkä Minä koskaan hylkää Apostoleitani. En koskaan hylkää Apostoleitani, tai Profeettojani. Muista se, Ray."

"Kun törmäät ongelmaan, mieti: **"Miten Kristus tämän ratkaisisi?"** Miten Jeesus Kristus ratkaisisi asian?" Ja sitten, tee parhaasi, ja ratkaise asia siten kuin Kristus asian ratkaisisi. Joten Ray, siinä kaikki mitä voin sinulle tällä hetkellä sanoa. **Ole Vahva. Ole Nöyrä. Ole Lauhkea.** Voi Pastori X raukkaa, mutta tarkkaile Pastori X:ää, tarkkaile häntä Ray. Kuten sanoin, älä vastusta häntä. Älä välttele häntä, vaan tarkkaile ainoastaan, ja sinä tulet tietämään että Minä olen sinun Taivaallinen Isäsi, isien Isä, isiesi isien Isä." **(kieliä)**

35. Raymond Aguilera - näky 29 Tammikuuta 1991.

Näin lumivalkoisen Vuoren Huipun jonka päällä istui Kotka. Sitten Kotka lensi pois kantaen suurta Kirjaa. Kotkan ympärillä oli jonkinlainen suojaava kupu. Kotkan ympärillä oli Pahoja olentoja jotka yrittivät iskeä sen alas taivaalta, mutta se vain jatkoi lentämistä tasaiseen tahtiin. Lentäessään se keräsi Kristittyjen nimiä jotka tulivat pelastetuiksi. Se vain jatkoi lentämistä Maailman ympäri, ja samalla Kirja muuttui suuremmaksi tai se tuntui täyttyvän nimistä. Sitten näky päättyi.

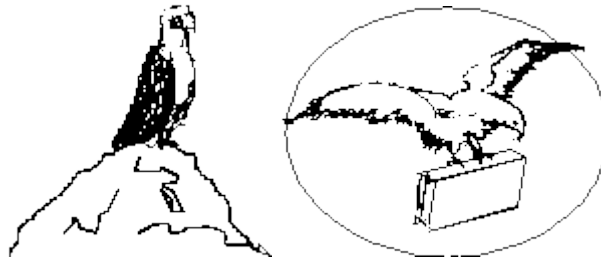

36. Raymond Aguilera - Profetia Helmikuun ensimmäisellä viikolla 1991.

Hei Kaveri, Hei Kaveri. Minä rakastan sinua. Minä rakastan sinua, mitä sinä puuhaillet? Mitä sinä puuhaillet? Tiedätkö Kaveri, Minä olen ajatellut sinua tänään. Minä olen ajatellut sinua. Tiedätkö, Minä olen todella neuvoton. Minä olen todella neuvoton, sen suhteen kuinka selittäisin sinulle tiettyjä asioita. Sillä jos sanon jotain mikä ei ole Raamatussa, se hämmentää sinua.

Olet kouluttanut aivosi ajattelemaan tietyllä tavalla. Kaiken täytyy olla Raamattua tai raamatullisella pohjalla. Sillä tavalla Minä sen järjestin, mutta toisinaan, tapahtuu asioita, jotka eivät ole Raamatussa, mutta silti ne tapahtuvat. Ei oikeastaan kovinkaan... En tiedä kuinka pukisin sen sanoiksi ilman että hämmentäisin sinua.

Mutta mieti hetkinen ja yritä ymmärtää. Ymmärrä Isääsi. Tämä on Isäsi Taivaassa, Jehova, Jehova, Jahve, Jahve, yhdessä Jeesuksen, ja Pyhän Hengen kanssa. Olen kertonut sinulle. Olen puhunut sinulle. Olen puhunut kanssasi, ja yrittänyt selittää asioita; joita tulee tapahtumaan, mitä on tapahtunut, ja miten asiat tulee tapahtumaan. Jotkut asiat tulevat hämmentämään sinua, koska olet tavallaan jätetty omillesi, vaikket olekaan omillasi.

Sillä Minä lähetin Pyhän Hengen. Hän on siinä kanssasi juuri nyt, opastamassa sinua, estämässä sinua joutumasta harhaan, mutta sinä voit käyttää Raamattua. Raamatussa on kaikki vastaukset. Joillekin teistä siinä on kai myös paljon kysymyksiä, mutta teidän täytyy päästä sisään siihen, Lapseni. Teidän täytyy päästä sisään siihen. Te tulette kuulemaan monia vääriä profeettoja. Monet ihmiset tulevat sanomaan paljon asioita jotka tulevat saamaan ymmälle teidän jo ymmällään olevat mielenne.

Te tulette hämmentymään, mutta rukoilkaa. Rukoilkaa Jeesukselle. Rukoilkaa Jehovalle. Rukoilkaa Pyhälle Hengelle. Te tulette löytämään tienne, teidän täytyy vain kestää. Opiskelkaa Sanaa. Opiskelkaa avoimella sydämellä. Teidän henkenne tulee yhdistymään Pyhään Henkeen, ja tuloksena tulee olemaan palkkio Taivaassa, joka ylittää ymmärryksenne, enemmän, paljon enemmän, kuin pieni mielenne voi käsittää.

Sillä Taivas on niin mahtava. Sillä teidän ruumiitanne ei luotu käsittämään Taivaan Mahtavuutta. Sillä Lapset, Taivaassa on kaikki ihana, kaikki kaunis, ja se jatkuu, ja jatkuu aina, ja ikuisesti, ikuisesti, ikuisesti, ja ikuisuuden tuolle puolen. Jopa itse Taivasta on mahdoton kuvitella. Joten, jos teillä on vaikeuksia Raamatun kanssa, ette koskaan pysty ymmärtämään, tai käsittämään Taivasta. Sillä **Taivaassa ei ole muuta kuin puhdasta hyvyyttä, hyvyyttä ja onnea**, ja teidän Luojanne on siellä, Jeesus, Pyhä Henki, ja

Jehova, ja Me tulemme elämään siellä aina ja ikuisesti, ikuisesti. Eikö se olekin jotain.

Joten, Lapseni, ainoa tapa päästä sinne on Poikani Jeesuksen Kristuksen Nasaretilaisen kautta. **Se on hyvin tärkeää!** Ainoa tie Taivaaseen on Jeesus Kristus Nasaretilaisen kautta. Minä rakastan teitä, muistakaa se. Minä rakastan teitä. Teidät pannaan koetukselle. Teitä koetellaan äärimmilleen. Jotkut teistä menevät palasiksi. Jotkut teistä kestävät, mutta kuten sanoin, menkää huoneeseen, sulkekaa ovi, sytyttäkää kynttilä ja rukoilkaa. Kynttilä muistuttaa teitä siitä että Minä olen Tulossa, mutta teidän on tajuttava että Minä olen myös siinä teidän kanssanne.

Minä seison aivan vieressä, kuunnellen teidän rukouksianne. Jos ojentaudutte, voitte koskettaa Minua. Voitte tuntea Läsnäoloni säteilyn Pyhän Hengen kautta, ja Jeesuksen kautta, mutta muistakaa Lapseni, oli koettelemus mikä hyvänsä, Minä olen siinä. Minä olen siinä, ja tulen aina olemaan. Joten avatkaa sydämenne, ja mielenne, puhukaa minulle, puhukaa minulle. Minä rakastan teitä. En koskaan hylkää teitä.

Ajat tulevat muuttumaan koviksi Lapseni, aina ilmastosta, omaan perheeseen, ja omiin henkilökohtaisiin koettelemuksiin, ja kärsimyksiin asti, mutta Minä tulen olemaan paikalla. Minä tulen olemaan paikalla. Minä tulen olemaan paikalla. Tämä on Jehova, mutta Lapseni, yhdistäkää Kristuksen Ruumis. Yhdistäkää kaikki Kirkot, samantekevää miksi itseänne kutsutte, yhdistykää. Tehkää itsenne vahvoiksi. Rukoilkaa yhdessä, laulakaa yhdessä, yhdistykää yhtenäisiksi.

Se on hyvin **tärkeää**. Mitä lähemmäksi toisianne pääsette, sitä vahvemmiksi muututte. **USKOKAA SANANI, mitä läheisemmiksi muututte, sitä vahvemmiksi muututte.** Teidän täytyy lakata taistelemasta keskenänne. Teidän täytyy avata sylinne niille jotka eivät kutsu itseään Kristityiksi, mutta joilla kuitenkin on usko. Teidän täytyy käännättää heidät. **Teidän täytyy käännättää heidät Jeesuksen Kristuksen puoleen.**

Sillä heillä voi olla usko, mutta jos he eivät usko Jeesukseen Kristukseen, he eivät tule selviytymään, ja te jotka uskotte Jeesukseen Kristukseen, teidän täytyy olla Nöyriä. Teidän täytyy olla Lempeitä. Teidän täytyy olla Kristuksen kaltaisia, tai muuten ette selviydy. Kuulostaa monimutkaiselta, mutta se on periaatteessa yksinkertaista, tehkää toisille niin kuin haluaisitte toisten tekevän itsellenne. Rakastakaa Isänne kaikkivaltiasta, ennen kaikkea muuta. Rakastakaa lähimmäistänne, kestäkää, tunnustakaa syntinne, ja kaikki muu järjesty itsestään.

Lukekaa Raamattua, Palvokaa yhdessä, Rakastakaa toinen toistanne. Se ei oikeastaan ole kovin vaikeaa, tai monimutkaista. Joskus mielenne juuttuu...En tiedä miten pukisin sen sanoiksi, niin että ymmärtäisitte, sillä se on niin yksinkertaista. Teillä on taipumus suurennella asioita, mutta lukekaa Raamattua. Luottakaa siihen että Pyhä Henki **Opettaa** ja **Opastaa** teitä. Hän ei johda teitä harhaan.

Te tulette saamaan joitakin vääriä Profeettoja, muistakaa Sanani, joitakin hyvin pahoja pastoreita, joilla on suuret egot ja paljon ylpeyttä, **mutta muistakaa, on paljon hyviä, paljon, paljon hyviä, joilla on hyvä sielu, hyvä sydän, hyvä henki, he ovat hyviä paimenia. He tosiaan tekevät parhaansa, se on hyvin, hyvin vaikeaa työtä.**

Kirkoissa on paljon riitaa, mikä tekee heidän työnsä sitäkin vaikeammaksi. **On paljon Hyviä.** Heikin opastavat teitä koska heissä on Henki, **mutta se mikä Minua vaivaa, on pahat. Yksi paha voi johtaa monta harhaan,** hämmentää heitä, mutta ajat ovat käymässä tiukoiksi, he alkavat lähestyä, kuten aiemmin sanoin. Saatana aikoo todella lisätä painetta, todella painostaa teitä, mutta muistakaa, Minä rakastan teitä. Älkää koskaan unohtako sitä. Minä rakastan teitä. Minä olen, Minä olen, Minä olen, Jehova, Jahve, Jahve (**kielet**)

37. Raymond Aguilera - Näky Helmikuun 9. 1991.

Näin suuren valkosiipisen Hevosen lentävän taivaan poikki. Laskeutuessaan se rysähti suuren ikkunan läpi. Lasia lensi joka suuntaan. Sitten valkoinen Hevonen kulki ympäriinsä huoneessa. Sitten, rikkinäisen ikkunan takaa, astui sisään kaksipäinen Leijona, joka asteli siivekkään Hevosen taakse. Toinen päistä kuului urokselle. En pystynyt erottamaan oliko toinen pää uroksen vai naaraan pää.

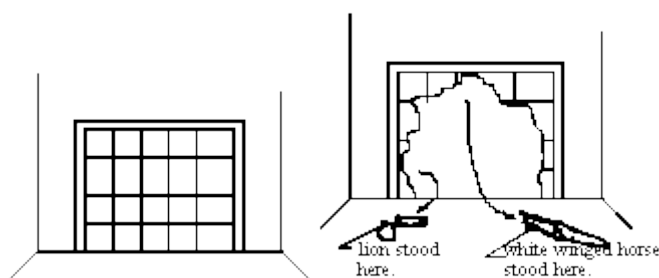

38. Raymond Aguilera - Profetia 10. Helmikuuta 1991.

Herra antoi minulle tämän Profetian Sunnuntain Kirkon jumalanpalveluksen aikana. Ja Hän käski minun laittamaan tämän ilmoituksen Contra Costa Times-lehteen; annoin sen olla kuukauden ajan lehdessä.

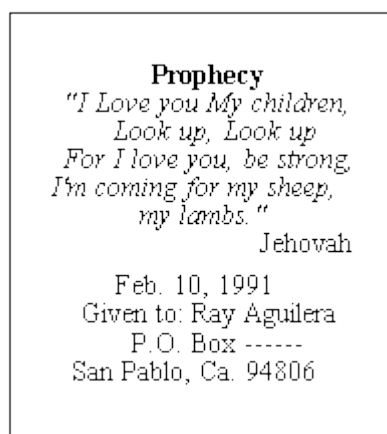

Profetia

"Minä Rakastan teitä Lapseni. Katsokaa ylös, Katsokaa ylös Sillä Minä rakastan teitä, olkaa vahvoja Minä tulen hakemaan lampaitani, karitsojani." Jehova

Helmikuun 10, 1991 Annettu: Ray Aguileralle P.O. Box San Pablo, Ca. 94806

Huomautus:

Sain Four Square Kirkon (jossa käyn) yhdistyneiltä pastoreilta ankarat nuhteet siitä että olin mennyt laittamaan tämän sanomalehti-ilmoituksen Contra Costa Timesiin omilla rahoillani. Minun käskettiin poistaa se lehdestä välittömästi tai minua ei päästettäisi enää kirkkoon. Koska Herra käski minua laittamaan sanomalehti-ilmoituksen, en poistanut sitä niin kuin käskettiin vaan annoin sen olla lehdessä koko kuukauden.

39. Raymond Aguilera - Profetia syksyllä 1991, kielillä, Englanniksi.

Lapseni, katsokaa Valoa, katsokaa Valoa. Valoa idästä. Valoa idästä Valo sinkoaa ylös kuin raketti, ja räjähtää.

Valo idästä tulee räjähtämään, katsokaa Valoa, katsokaa Valoa tulee räjähtämään, siitä, siitä, tulee Ihmisen Poika, Ihminen tulee valkoisena Hevosena, Ihmisen Poika, Ihmisen Poika.

Varokaa, Varokaa, Antikristusta, Antikristusta, itä, itä, Katsokaa taivaalle, katsokaa taivaalle, Lapseni. Katsokaa taivaalle, kuin raketti taivaalla. Kuin raketti taivaalla se räjähtää, se räjähtää.

Sitten Ihmisen Poika saapuu, valkoisena Hevosena, Laukaten taivaan poikki. Lapseni, Kuunnelkaa Minua. Lapseni, Kuunnelkaa Minua. Se mikä tapahtuu, se tapahtuu.

Lapseni, Kuunnelkaa, Ihmisen Poika, Ihmisen Poika, valkosiipinen Hevonen, valkosiipinen Hevonen, mutta te näette Punaisen Hevosen, ja Mustan Hevosen, ja Tuhkanharmaan Hevosen.

Lapseni, Kuunnelkaa Minua. Kuunnelkaa, Kuunnelkaa, sillä se on matkalla, sillä se on matkalla. Katsokaa rakettia taivaalla. Katsokaa rakettia taivaalla sillä se räjähtää tullen idästä, tullen idästä.

Se on tärkeää! Katsokaa taivaalle, Katsokaa taivaalle, Lapseni, Katsokaa taivaalle, Ihmisen Poikaa, Ihmisen Poikaa, Ihmisen Poikaa, Ihmisen Poikaa.

Minä rakastan teitä Lapseni, Minä rakastan teitä, valkosiipinen Hevonen, valkosiipinen Hevonen, Hän on siellä. Hän on siellä. Hän on siellä.

Kuunnelkaa Minua. Kuunnelkaa Minua. Tämä on Jehova, Tämä on Jehova, Minä rakastan teitä, Minä rakastan teitä.

Katukaa, Katukaa, syntejänne, Katukaa syntejänne Lapseni. Katukaa, sillä raketti, sillä raketti tulee idästä, sillä raketti, ja sitten te tulette tietämään, te tulette silloin tietämään.

Te tulette näkemään Valkosiipisen Hevosen, mutta muistakaa Punainen Hevonen, Musta Hevonen Tuhkanharmaa Hevonen, kaksipäinen Leijona.

Kuunnelkaa Minua, Kuunnelkaa Minua, se on alkanut, se on alkanut sillä Minä rakastan teitä, sillä Minä rakastan teitä koko Sydämelläni, Koko Sielullani, enemmän kuin voisitte käsittää.

Minä rakastan teitä, Minä rakastan teitä, Minä rakastan teitä, Minä yritän varoittaa teitä. Avatkaa silmänne, avatkaa korvanne. Minä rakastan teitä. Minä rakastan teitä. Minä rakastan teitä, Lapseni, Valkoinen Hevonen, Valkoinen Hevonen, etsikää Valkoista Hevosta, Valkoista Hevosta.

Hän on teidän Pelastuksenne, etsikää Valkosiipistä Hevosta. Ohjus, raketti idästä, idästä, tulee räjähtämään taivaalla, tulee räjähtämään taivaalla, ja sitten te tulette tietämään että Minä olen teidän Isänne.

Minä olen teidän Isänne. Kääntykää Jeesuksen puoleen, Kääntykää Jeesuksen puoleen, Katukaa, Katukaa, sillä Minä rakastan teitä, sillä Minä rakastan teitä, sillä Minä rakastan teitä.

Tämä on Jehova. Tämä on Jehova. Tämä on Jehova. Minä rakastan teitä. Minä rakastan teitä. Minä rakastan teitä, Lapseni.

Katukaa, Katukaa, Minä tulen olemaan teidän kanssanne. Minä tulen olemaan siellä. Minä tulen olemaan siellä teidän kanssanne, Lapseni, Minä tulen olemaan siellä teidän kanssanne, Lapseni. Älkää huolehtiko, Älkää huolehtiko, Älkää huolehtiko.

Tämä on varoitus. Tämä on varoitus. Pitäkää korvanne auki, pitäkää silmänne auki sillä Minä liitän Laumani yhteen. Minä liitän Laumani yhteen.

Kuunnelkaa Profeettoja, Kuunnelkaa Profeettoja, Kuunnelkaa Profeettoja, sillä Antikristus, Antikristus. Hän on myös siellä, hän on myös siellä, mutta pitäkää korvanne auki.

Lapseni, pitäkää korvanne auki, sillä raketti taivaalla, joka tulee idästä, joka tulee idästä, mutta Valkosiipinen Hevonen, Valkosiipinen Hevonen. Valkosiipinen Hevonen suojelee teitä, yhdessä Kaksipäisen Leijonan kanssa, yhdessä Kaksipäisen Leijonan kanssa.

Oi Lapseni, Oi Lapseni, sellaista Rakkautta, sellaista Armoa, sellaista Rauhaa. Valmistautukaa Kristuksen rakkaudelle, Kristuksen rakkaudelle, sillä Hän on siellä.

Katukaa, tunnustakaa syntinne, yhdistäkää kirkko, yhdistäkää kirkko, sillä Minä rakastan teitä. Minä rakastan teitä. Minä rakastan teitä. Minä rakastan teitä. Minä rakastan teitä. Minä rakastan teitä. Minä rakastan teitä. Minä rakastan teitä.

Tämä on Jehova. Tämä on Jehova. Tämä on Jehova. Minä olen, Minä olen, Minä olen. Minä olen Jahve. Minä olen Jahve. Minä olen Jahve. Minä olen Jahve.

Katsokaa tähteä, Katsokaa tähteä, katsokaa tähteä, sillä te tulette näkemään merkit, katsokaa tähteä, mutta katsokaa ohjusta, mutta katsokaa ohjusta joka tulee Idästä, joka tulee Idästä, se tulee Idästä.

Idästä tuleva ohjus. Perehtykää Raamattuun, perehtykää Raamattuun, lukekaa ja opiskelkaa, menkää lähelle Kristusta, teidän Kuningastanne.

Tämä on teidän Isänne. Tämä on teidän Isänne. Minä rakastan Teitä. Minä rakastan Teitä. Minä rakastan Teitä. Lapseni, Minä rakastan teitä, älkää koskaan unohtako sitä.

Minä rakastan teitä. Minä rakastan teitä. Minä olen, Minä olen, Minä olen, Minä olen, Minä olen, Minä olen Jehova, Minä olen Jehova. Minä rakastan teitä. Minä rakastan teitä. Minä rakastan teitä.

Tämä on Jehova. Minä olen, Minä olen. Minä olen Jahve. Minä olen Jahve. Minä olen Jahve. Minä olen Jahve.

40. Raymond Aguilera – Näkyjä, Tapahtumia ja Profetioita 11. Huhtikuuta 1992.

Näky:

Näen valkoisen pilven.



Näky:

Näky Egyptiläisestä veistoksesta, joka makasi maassa. Sitten se nostettiin ylös oikein päin, mutta näin sen ainoastaan jaloista alaspäin.



Profetia:

Egypti elvyttää yhden vanhoista jumalistaan.

Näky:

Näky hautakivestä, sitten maa tärisi ja hautakivi halkesi keskeltä.

Profetia:

Minä mursin haudan.

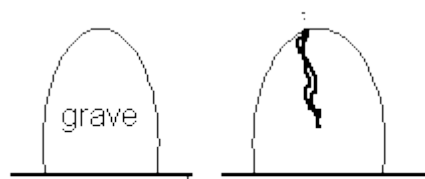

Profetia:

Gog ja Magog, "Alku."

Näky:

Ydinräjähdys.



Näky:

Siionin Vuori, ja sen huipulla valkoinen valo. Suurin piirtein kolme neljäsosaa ylös kohti vuoren huippua oli paljon pieniä valoja tai tähtiä kehässä vuoren ympärillä. Sitten näky muuttui samaksi vuoreksi, mutta tällä kertaa vuoren perustan ympärillä oli sateenkaari. Sitten yhtäkkiä sateenkaari sinkoutui silmänräpäyksessä alhaalta vuoren perustasta ylöspäin, siihen kohtaan missä pienet valkoiset tähdet toisessa vuoressa olivat olleet.

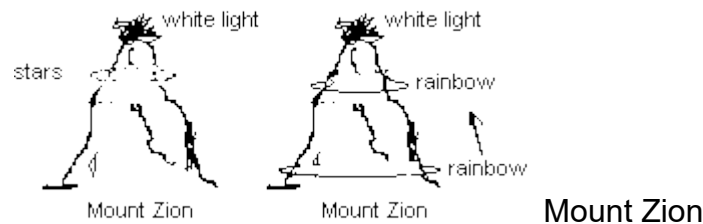

Tapahtuma:

Sitten rukouskieleni teki **KOVAN** valittavan äänen. Sitten minä aloin tärisemään joka puolelta uskomattoman voimakkaasti.

41. Raymond Aguilera - Profetia 26. Huhtikuuta 1992 kielillä, Espanjaksi.

Kuunnelkaa Minua! Kuunnelkaa Minua! Tämä on teidän Isänne. Teidän Isänne haluaa kertoa teille totuuden. Te tulette tulemaan, koska Minä puhun totta. Päivä josta teille puhuin, tulee, sillä se mitä Minä sanon, on oikeamielistä, se minkä sanoin että tulisi tulemaan. Kuunnelkaa Minua korvillanne. Katsokaa silmillänne sillä päivä tulee, aika josta teille puhuin.

Teidän täytyy opiskella, teidän täytyy oppia, mitä Minä teille sanon, sillä kukaan ei voi muuttaa sitä mitä Minä sanon. Kiirehtikää! Kiirehtikää! Kiirehtikää, sillä se mitä tulee tapahtumaan, tulee pelästyttämään teidät. Se tulee pelästyttämään kaikki maailman ihmiset, sillä kukaan ei pysty muuttamaan sitä minkä Minä sanon. Se minkä Minä sanoin että tulee tapahtumaan, Kaikki Sanani, jotka olen puhunut, tulevat tapahtumaan.

Maailma, Ihmiset, Presidentit, ja kaikki Ihmiset jotka Maailmassa asuvat, tulevat pelästymään, sillä Minä olen kaiken Isä. Maailman, Taivaiden, kaiken sen mitä on ja tulee olemaan, kaiken sen Isä. Minä Olen. Minä Olen. Minä Olen aikomuksessa tehdä kaiken Mistä puhuin, vuosia sitten, vuosia sitten, vuosia sitten. Sillä Minä olen puhunut teille vuosia, vuosia, vuosia. Te olette Kuuroja ja Sokeita ja te ette Kuuntele Minua.

Päivä josta teille puhuin, saapuu nyt. Teidän täytyy valmistautua sillä paholainen on vapaana, ja hän aikoo tehdä kaikkensa saadakseen teidät. Teidän täytyy kuulla Raamatun Sanaa, sillä hän haluaa syödä teidät. Katsokaa Minuun! Etsikää Minua! Rukoilkaa, sillä aika saapuu. Se on tullut! Se on alkanut! Minä sanon sen ennen kuin se alkaa. Teidän täytyy opiskella ja oppia, ja oppia kaikki mitä Minä teille sanon.

Kukaan ei voi vahingoittaa sinua, sillä Minä tiedän kaiken mitä tulee tapahtumaan, Reymundo. Etsi minua! Katso Minuun! Etsi Minua! Minä olen täällä! Katso, sinun täytyy olla Vanhurskas, sillä kaikki mikä on minun on vanhurskasta. Etsi Minua, Minä olen läsnä. Puhu minulle, Minä olen paikalla, kaikki mitä on ja tulee olemaan, Minä olen paikalla, mikään ei tapahdu ilman että Minä tietäisin siitä, sillä Minä olen kaiken Jumala.

Se on jo alkanut Reymundo, katso taivaalle, katso taivaalle, sillä se tulee, tähti josta sinulle puhuin, varustaudu, varustaudu, Rukoile, ja Rukoile. Se mitä Minä sanon tulee tapahtumaan, jos he uskovat sinua tai eivät,-se ei ole tärkeää, sillä se minkä Minä sanon, tapahtuu, uskoivatpa he sitä tai eivät, mikä vahinko, mikä vahinko.

Aika saapuu, josta kerroin teidän isillenne, ja isienne isille. Nyt saapuu aika, voi miten sääli Reymundo, koska he ovat Kuuroja ja Sokeita, mutta se tulee tapahtumaan. Kaikki tulee tapahtumaan. Nyt saapuu aika. Jeesuksen aika, Jeesuksen aika tulee. Se on tullut! Se on tullut!

Tämä on teidän Isänne. Tämä on teidän Isänne. Siinä kaikki mitä voin sanoa. Isänne puhuu totta. Hän tietää kaiken. Hän tekee kaiken sillä Pyhä Henki kertoo teille, kertoo Jeesuksen Kristuksen Ruumiin Kirkolle. Sillä aika on tullut, Pyhä Henki on läsnä.

Hän tulee näyttämään sinulle, mutta sinä tulet pelästymään. Kaikki tulee pelästymään, mutta teidän täytyy uskoa Jeesukseen, Jeesukseen, Isään, ja Pyhään Henkeen. Minä rakastan sinua. Minä rakastan sinua. Minä rakastan sinua. Minä rakastan sinua, mutta vahvista itseäsi, tee itsesi vahvaksi poikani. Minä olen sinun kanssasi, tee itsesi vahvaksi. Minä rakastan sinua. Minä rakastan sinua. Tämä on sinun Isäsi. Tämä on sinun Isäsi.

42. Raymond Aguilera - Profetia 30. Huhtikuuta 1992, klo 4:30 aamulla.

Maan päälle on tulossa puutteen aika. Kaikki asiat joista kerroin tulevat tapahtumaan. Taivaan Risti tulee alas Maan päälle, kuten sanoin, katso, kuuntele, ja opi, Ray. Taivaan Risti saapuu Maan päälle, sillä se minkä Minä sanoin, tulee toteutumaan. Sillä sinä ja sinun perheesi olette Minun kanssani, sillä Minä Suojelen Profeettojani, Apostoleitani, ja heidän perheitään, sillä Pelastajan saapuminen on lähellä. Ihmisten täytyy avata silmänsä

ja korvansa ja kuunnella Profeettoja, sillä Koettelemusten aika on käsillä. Pelaajilla on Osansa, Näyttämö on asetettu. Ja aika tapahtuu kun kuu ja aurinko ovat linjassa Minun Tähteni kanssa, Daavidin Tähden kanssa.

43. Raymond Aguilera - Profetia 2. Toukokuuta 1992, klo 1:35 aamulla.

Oi Herra, Tie Damaskokseen on täällä. Tie Damaskokseen tulee ilmaantumaan sopivana hetkenä. Taivaallinen Isä, auta kirkkoa. Ylistys ja Kunnia, antakaa Isälle Kunnia ja Ylistys, sillä Taivas ja Maa eivät tule katomaan ilman että joka ainoa lausumani Sana toteutuisi. Tämä on Jeesus, Isän Poika, Ihmisen Poika. Taivaallinen Isä, varjele kirkkoasi, Suojele kirkkoasi. Tie Damaskokseen on pitkä ja suora. Avatkaa korvanne ja silmänne, koko Kristuksen Ruumis, sillä päivä jota olette odottaneet, on käsillä. Olkaa Vahvoja, olkaa Oikeamielisiä, olkaa Pyhiä, sillä Pyhä Henki tulee Opastamaan, Suuntaamaan, Suojelemaan teitä ja Leijumaan teidän yläpuolellanne, näin sanoo Jeesus, Isän Ainoa Poika. Ylistys ja Kunnia olkoon Isän. Sillä Isä on Suoja, Luoja, Hän joka on, oli, ja tulee aina olemaan. Ylistys Isälle. Ylistys Isälle.

44. Raymond Aguilera - Profetia 4. Toukokuuta 1992 klo 7:29 am.

Espanjaksi:

Voi miten sääli, voi miten sääli, asiat jotka ovat, eivät ole, voi miten sääli, miten sääli.

Englanniksi:

Kyllä, kyllä Raymond, Taivaan asiat tulevat saapumaan määrättynä hetkenä. Ole tarkkana, kuuntele, tulee olemaan laiva. Tämä laiva tulee purjehtimaan * Golden Gatein läpi. Ole tarkkana, tämä laiva tulee purjehtimaan Golden Gatein läpi, aika ja hetki ovat asetetut. **(Kielet?)**

* Golden Gate: (kultainen portti) San Fransiscon lahden suu Pohj. Amerikan länsirannikolla. Salmen yli 2730 m pitkä riippusilta.

Englanniksi:

Minä tulen lähettämään oikeat ihmiset oikealla hetkellä. He tulevat neuvottelemaan Taivaallisen Isännän kanssa, sillä Taivaan hetki ja aika on tullut. Viesti jota olen puhunut tuhansia vuosia, - sitä ei tulla pysäyttämään. Ei mikään Maailmankaikkeudessa voi pysäyttää sitä minkä Minä sanon, sillä näyttämön Varustautuminen, vihollisen Varustautuminen, Taivaallisen Isännän Varustautuminen, on asetettu.

Ainoastaan ne joilla korvat ja silmät tulevat näkemään. Teillä ei ole minkäänlaisia käsitystä Henki Maailmaan todellisuudesta. **Teillä ei ole minkäänlaisia Maallisia keinoja voidaksenne Arvioida Henki Maailman todellisuutta ilman että luette Raamattua, ja**

sittenkin on vaikea käsittää. Mutta sen Todellisuus on silti hyvin Todellista, ja kun Mekan päivä saapuu Maailma tulee järkyttymään. Sillä teitä on varoitettu, ja varoitettu, ja varoitettu, ja kaikki mitä teette, on että peitätte silmäanne ja korvanne.

Te kivitätte, te tapatte, te pahoinpitelette Minun Profeettojani, joten Minun Armoni on loppumassa. Kutsun päivä, Tilinteon ja Tuomion päivä on täällä. Joten teillä ei ole yhtään puolustusta, joten teillä ei ole yhtään puolustusta, ettekä voi järkeillä itseänne pois Tuomion päivästä. Sillä Minä tiedän mitä teidän sydämässänne on: Petosta, Valheita ja Inhottavuuksia, Herraanne, Pelastajaanne kohtaan.

Pelastajanne Jeesus Kristus tulee tuomaan mukanaan Taivaan Armeijan, aikana ja hetkenä jolloin ette sitä odota. Ja te tulette tietämään että Minä olen kaikkeuden Isä. Minä aion oikaista kaiken sillä asiat ovat jatkuneet näin riittävän kauan. Minä olen asettanut päivän ja hetken, ja teillä, ja Minun Kansallani, ei ole yhtään puolustusta. Te Kristityt, te Eikristityt, te Baalin ihmiset, te kaikki tulette tuntemaan Herrojen Herran, Kuninkaiden Kuninkaan, - eikä kukaan, ei yksi ainutkaan, tule pääsemään pakoon Minun Vihani Miekkaa.

Sillä päivä on täällä, aurinko nousee, kuu laskee, ja te tulette näkemään. Te tulette näkemään Isän, Pojan ja Pyhän Hengen Kunnian. Ihmiset joilla on pieni mieli näkevät pieniä asioita, mutta Jumalan Voima ja Kunnia ei ole jotain mitä te voitte **pilkata**, tai jonka kanssa voitte **leikkiä**, tai jonka voitte **merkitä sopimaan yhteen oman Teologianne kanssa**. Ihmiset, Teologit, jotka luulevat tietävänsä kaiken, tulevat todella yllättymään. Sillä moni heistä, seuraa entisaikojen Juutalaisten tietä, mutta niin olkoon. Minä varoitin heitä, Minä rakastin heitä, Minä paransin heidät, ja he olivat Sokeita ja Kuuroja.

Sillä Mekan päivä tulee olemaan iankaikkisen Ilon päivä Taivaassa. Sillä Taivaalliset Enkelit ovat odottaneet, ja ovat valmiit ja varautuneet Maailmankaikkeuden Ihaninta Päivää varten, kun Minä tuon Lapseni mukana kotiin. He odottavat levottomina Merkkitorven hetkeä, mutta vielä on aikaa. Teillä on yhä mahdollisuus. Joten kuunnelkaa Profeettoja, kuunnelkaa Pyhää Henkeä **Sydämellänne, Sielunne Sydämellä**, ei Mielellänne, sillä Mielenne voi huijata teitä.

Tämä on teidän Isänne. Taivaan ja Maan Isä, kaiken sen Isä, mitä on, ja oli, ja tulee olemaan. Rakkaus Huulillani, tahdon teidät Syliini. Haluan pidellä teitä. Haluan Suukottaa teitä. Haluan suojella teitä. Haluan rakastaa teitä, mutta teidän täytyy tulla luokseni vapaasta tahdosta. Teidän täytyy tulla itsestänne. **Se on päätös joka teidän täytyy tehdä**. Minä en tule teitä pakottamaan. En tule tekemään mitään muuta, kuin varoittamaan teitä ja Rakastamaan teitä, siihen päivään asti jonka Minä olen määrännyt, kunpa vain tietäisitte, jos vain voisitte käsittää mitä tällä hetkellä Taivaallisessa Maailmassa on meneillään. Saatana, arkkivihollisenne, on totaalisen kauhuissaan. Hän tietää mitä on tulossa, mutta hän on Vihainen. Hän on Vihainen, sillä hän tietää kohtalonsa. Ja hän aikoo tehdä parhaansa vetääkseen teidät mukanaan alas. Siis Kuunnelkaa, siis Rukoilkaa, siis nähkää mikä on Oikeamielistä, ja Katukaa. Tämä on Isänne, Rakastavan viestin kanssa. Niin olkoon. Niin olkoon.

45. Raymond Aguilera - Näky ja Profetia, tiistaina 5. Toukokuuta 1992, klo 7:12 am.

Näky:

Näin pyramidin, sitten Herra sanoi:

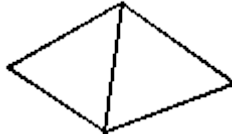

Englanniksi:

Tulkaa, tulkaa, Maan aika on lopussa. Sillä Lasteni paikka on Taivaassa. Teidän Taivaallinen Isänne, Kuninkaiden Kuninkaanne, Herrojen Herranne, Jeesus Kristus ja Pyhä Henki, toivottavat teidät tervetulleiksi, sillä Maan päällä ei tule olemaan Rauhaa. Ja Minä tulen viemään Lampaani, Karitsani, Taivaaseen ennen Koettelemusta ja teurastusta, ennen kuin lasken Vihani maan päälle.

Mutta ainoastaan **Hyvät, Vanhurskaat, Tahrattomat, Ne jotka Katuvat. Ne jotka rakastavat Minua Sydämellään**, ei Huulillaan. Minä katson heidän Sydäntään, mikään muu ei merkitse mitään.

Olen kertonut sinulle, Ray, Suunnitelmasta joka tulee olemaan, aikanaan, tulevaisuudessa. Tulen kertomaan sinulle mitä sinun pitää tehdä, kaiken sen tiedon avulla jota olen sinulle antanut, mutta kuuntele Ray, se mitä sanon, tulee tapahtumaan. Sinua tullaan vainoamaan sen takia mitä puhut, mutta älä koskaan unohda Minua. Minä tulen suojelemaan sinua teologeilta, pastoreilta ja viholliselta. Luota Minuun, yksin Minuun, ja se tulee olemaan helppoa, mutta sinun täytyy luottaa Minuun.

(tulkitsemattomia kieliä?)

Ray, Minä Rakastan sinua. Rauha ja Levollisuus tulevat kohtaamaan sinua, ole vain kärsivällinen. Ole vain kärsivällinen, Minä valvon jokaista askelta Polullasi. Kiitos Ray. Kiitos Ray.

46. Raymond Aguilera - Profetia Tiistaina 5. Toukokuuta 1992.

Espanjaksi:

Mikä on se yksi asia...?

Maailma, maailma on mikä on.

Nunnat, Papit,

Papit on niin kuin kaikki muut,

jotka etsivät Raamatusta,

perustetta maailmalle.

Miten menee?

Miten se saapuu?

Miten tulee olemaan?

He eivät tiedä sen enempää kuin muut.

Kaikki luulee,

kaikki luulee että he tietävät,

mutta on hyvin vaikeaa oppia

mikä on vanhurskasta,

Ja tehdä sitä mikä on vanhurskasta.

Maailman Ihmiset menettivät paljon,

kun he menettivät veden maailman

ja Minun Kansani menetti (tulkitsemattomia kieliä)

Arkki, Arkki,

(tulkitsemattomia kieliä)

Arkki, Arkki,

(tulkitsemattomia kieliä)

Espanjaksi:

Kyllä, Pallo, Pallo saapuu. Se saapuu hyvin nopeasti. Nyt saapuu Pallo, joka lopettaa maailman. Miksi? Miksi? Se on salaisuus jota en aio teille kertoa, en tavalla enkä toisella. Sillä aika on vähissä, aika on vähissä, sille, mikä se sitten onkin mitä tapahtuu. Kun ovelle koputetaan, te ette tule tietämään kuka siellä on. Te tulette olemaan peloissanne, koska paholainen etsii teitä, niin kuin Koira joka etsii luuta. Koira saapuu nyt, Koira, paljastetuin hampain ja suu löyhkäten, etsien teidän lihaanne.

Näin tulee olemaan, jos te ette herää. Sydämenne on unessa, koska te kaikki ajattelette vain maailmaa, mutta maailma ei tule pelastamaan teitä. Te tarvitsette Jumalaa, Pyhää Henkeä, ja Jeesusta. Isä on kaikki, ja Hän tietää kaiken.

Te tulette muistamaan mitä Minä teille kerron. Nyt saapuu Pallo, suoraan kohti. Se tulee Vasaroimaan teitä Päähän paholaisen tähdellä. Ja te ette tule pystymään poistamaan tähteä. Paholainen tulee syömään teidät. Mikä vahinko, mikä vahinko, Poikani ja Tyttäreni, Rakkaudella, Rakkaudella Minä kerron teille Totuuden. Mikä **vahinko, nyt saapuu Pallo, yhdessä tähden kanssa (tulkitsemattomia kieliä?)** Oi Jeesus **(Tulkitsemattomia kieliä)**.

Näky:

Näen Kultaisen Kruunun. Näen Hakun ja Lapion joiden päällä on nauha jossa lukee: "Teit töitä sen eteen. Olet ansainnut sen."

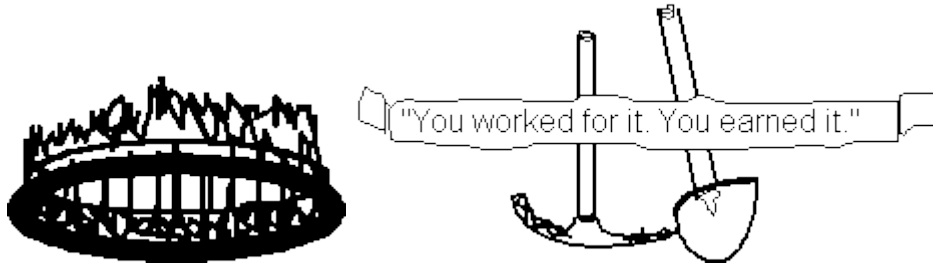

47. Raymond Aguilera - Profetia 7 Toukokuuta 1992, klo 2 aamulla.

Englanniksi:

Ranskalaiset lasiovet tulevat avautumaan Kellon soidessa. Ja Kello soi kun taivaalla oleva Risti näyttää teille. Pariisi ei tule olemaan Pariisi. Sian ja Sapelihammas Tiikerin merkki tarttuu Herhiläiseen. Voi maailmaa. Voi maailmaa, voi sokeita, ja kuuroja. (Tulkitsemattomia kieliä?)

Espanjaksi:

Aita.

Englanniksi:

Oranssi malja (tai pallo, kuula, "bowl"), tulee vapautumaan (deliver=toimittaa, vapauttaa) keskipäivällä, päivänä jolloin Kissa kiipeää koriin Hiiren kanssa. **(Tulkitsemattomia kieliä?)**

Espanjaksi:

Nyt saapuu sika.

Englanniksi:

Minä tulen näyttämään teille Israelin Valtion Mahtavalla ja Voimallisella tavalla, Daavidin Laulu.

48. Raymond Aguilera - Profetia 7 Toukokuuta 1992 klo 1:22 aamulla.

Espanjaksi:

Miten sinä luet?

miten sinä luet, poikani?

miten sinä luet?

miten sinä luet?

Voi mikä vahinko,

kaikki mikä on,

kaikki mikä tulee olemaan,

kaikki minkä on oltava,

mikä vahinko.

(Tulkitsemattomia kieliä?)

Espanjaksi:

Miten menee?

Kaikki tulee olemaan hyvin hiljaista. Kaikki tulee olemaan hyvin hiljaista.

Kuppi, kuppi,

ja lautanen ovat sama.

Kahvi ja kuppi,

yksi ei voi olla ilman toista.

Niin on

Isän, ja Pojan, ja Pyhän Hengen kanssa.

Kaikki ovat **yksi**.

Ja **jokainen on erillinen** niistä kahdesta muusta.

Päivä tulee

kun kaikki kolme tekevät Uuden Maailman,

mutta Minun Mieleni on suoraan yhteydessä niihin kahteen, Poikaan ja Pyhään Henkeen,

Me olemme Yksi,

mutta Me emme ole sama, sama.

(Tulkitsemattomia kieliä?)

Englanniksi:

En tiedä.

En tiedä mitä pitäisi tehdä.

En tiedä mitä pitäisi sanoa.

Sitä puhuu ja puhuu,

mutta kukaan ei kuuntele,

kuin hyvin pieni osa

Kristuksen Ruumiista.

Sillä he kaikki tuntuvat kulkevan

omia teitään,

mutta kaikki tulee menemään oikein päin loppuksi. Sillä se minkä Minä sanon ei palaa turhana,

ei ole koskaan palannut eikä koskaan pala.

Leiri on asetettu.

Kaikki Pelaajat ovat leiritulen ympärillä, odottaen vuoroaan.

Odottaen Lippua,

odottaen Pasuunaa,

Elämän Trumpettia joka soittaa heidän kutsunsa. Kun se kerran alkaa,

se ei lopu ennen kuin se on ohi.

Sillä se minkä Minä sanon,

sillä se minkä Minä panen liikkeelle, sitä ei voi kukaan pysäyttää. Joten se on totuus,

sillä kaikki Voima ja Kunnia ja Ylistys kuuluu Isälle.

Sillä Hän rakastaa teitä,

ja Hän tarvitsee teitä,

ja Hän haluaa teidät,

mutta Isän tiet

ovat Oikeamielisiä, Puhtaita, ja Virheettömiä.

Kuunnelkaa Kristusta Jeesusta ja Pyhää Henkeä. He ovat suunnitelleet kaiken teidän puolestanne. Katukaa,

ja Totelkaa,

ja Rakastakaa Lähimmäistänne.

49. Raymond Aguilera - Profetia tiistaina 12. Toukokuuta 1992 klo 9:13 am.

Tulkaa! Tulkaa! Te uskolliset ihmiset, Sylini on avoin. Tulkaa! Tulkaa Taivaaseen, Me odotamme teitä, kaikki Enkelit, Jeesus Kristus, Pyhä Henki, ja Minä, Jehova. Tulkaa! Olette tervetulleita, Me olemme odottaneet teitä. Katukaa, puhdistautukaa. Olette tervetulleita! Kaikki ovat tervetulleita.

Hetki on melkein täällä. Päivä ja hetki on valittu. Mekan päivä, Syntymän päivä, Kunnian päivä, päivä jota koko Maailmankaikkeus on odottanut, lähestyy nopeaa vauhtia. Kertokaa ystäville, veljille, siskoille ja lähimmäisille. Seiskää vuorten huipuilla ja huutakaa sitä kaikin voimin, niin lujaa kuin pystytte. Sillä se saapuu niin kuin se päivä joka saapui Nooan aikana. Yhtäkkiä, ilman varoitusta, kuin varas yöllä, mutta se tulee olemaan Ihmeellistä. Pyhille, Kristuksen Pyhille se tulee olemaan Kunniallista, niin kuin aikaisemmin kerroin. Pelaajilla on osansa, näyttämö on asetettu, hetki on määrätty.

Tähti on matkalla. Se liikkuu nopeudella jota ette voi käsittää, mutta se on tulossa. Katsokaa pilviä, katsokaa taivasta, etsikää Jeesusta, etsikää Jeesusta. Saatanan päivä on lopussa sillä hetki ja päivä on asetettu.

Taivaan Enkelit ovat odottaneet kärsimättöminä satoja, satoja ja tuhansia vuosia, heidän taisteluasunsa on valmiina. Jotkut ovat jo Sodassa. Jotkut taistelevat juuri tällä hetkellä, vaikka te ette pysty heitä näkemään. Taistelua on käyty pelottomasti aina JOU. 2, JOU 2, 1990 lähtien. Silloin Taistelu alkoi, mutta kuinka te voisitte ymmärtää sellaisia asioita.

Te olette tottuneet pieneen maailmaan, pieniin leluihin, pikku peleihin, pieniin ongelmiin; kuinka voisitte ymmärtää hengen maailmaa? Se on valtavampi, paljon monimutkaisempi, kuin teidän pienet mielenne ikinä voisi käsittää. Tämä on teidän Isänne. Taivaan ja Maailman Isä, kaiken sen Isä, mitä on ja tulee olemaan, ja mitä on ollut.

Kuunnelkaa Minua, olen puhunut teille tuhansien ja tuhansien vuosien ajan, katsokaa kelloanne. Tulee aika jolloin aikaa ei enää ole. Kellon aika on lopussa, ja hetki lähestyy nopeasti. Se on niin kuin kävelisitte nopeasti pimeässä ja edessänne on kallionseinämä. Sitten yhtäkkiä päätättekä juosta täysillä kallionseinämää kohti, ettekä edes tiedä että se on siellä. Te vain kuljette sokeina niin nopeasti kuin pääsette, tietämättöminä siitä mikä edessänne on. Sillä tavalla tulee olemaan lopussa. Yhtäkkiä ette voikaan pysähtyä.

Riidan päivä kirkkoissa, Taistelun päivä veljienne ja siskojenne kanssa, on saapumassa päätökseen. Jotkut teistä saattavat ajatella, että nämä ovat hullun miehen sanoja. Tätä Minun Profeettani tullaan vainoamaan tämän Sanan toimittamisen johdosta, mutta muistakaa, hän on Minun Käsissäni. Muistakaa että ne jotka käyvät häntä vastaan, käyvät Minua vastaan, ja Minun Vihaani te ette pysty väistämään. Sillä Minä suojelen Profeettojani ja Apostoleitani, eikä Minun valitsemieni ihmisten kustannuksella pelleillä. Te ette voi käyttää Raamattua **oikeuttamaan** sitä mitä te itse **haluatte**. Sillä Minä olen Ensimmäinen Sana ja Viimeinen Sana, ja siinä kaikki. Miettikää! Ennen kuin käytte vastustamaan Apostolia, rukoilkaa, ja teidän on parasta olla **Oikeassa**, sillä Minun Vihani tulee tulemaan päällenne, ilman Armoa.

Sillä aika saapuu jolloin aikaa ei enää ole. Minä riisun Hansikkaani ja Minä näytän teille, maailmalle, Maailmankaikkeudelle, kuka oikeastaan on **Tosi Jumala**, sillä ei mitään, ja tarkoitan ei mitään, ole Luotu ilman Minua. Joten te ihmiset joilla on pieni mieli ja suljettu sydän, kivisydän, teitä on varoitettu. Minä olen yrittänyt sanoa teille kauniisti, hiljaisesti, äännekkäästi, rauhan aikana, sodan aikana, kaikilla mahdollisilla tavoilla. Olen yrittänyt näyttää teille **Totuuden**; että olisitte **Vanhurskaita**; että **Katuisitte**; että ojentautuisitte **Minun puoleeni**; että olisitte **Hyviä toisianne kohtaan**. Mitä te teette? Te kivitätte

Profeettani, te teette heistä pilaa, te kidutatte heitä, te tapatte heidät, ja te pilkkaatte Minua. Ja te nauratte ja tanssitte heidän haudoillansa. Kun te satutatte heitä, te satutatte Minua, ja sitä on jatkunut riittävän kauan.

Joten katsokaa taivaalle. Etsikää Minua, sillä se mitä Minä sanon tulee tapahtumaan. Minä olen Maailmankaikkeuden Luoja, Tekijä, Suoja ja Suojelija. Ainoastaan Poikani Jeesuksen Kristuksen kautta on tie, **Ainoa Polku Pelastukseen**. Se on **Yksinkertaista**, se on **Oikein**, se on **Avointa** ja se on Täsmällistä. Ei ole mitään "jos", "mutta", "tai", sen asian suhteen. Tämä on Jehova. Tämä on Jehova. Tämä on Jehova. Haluan teidän muistavan että Minä olen tänään sama kuin eilen, rakastin teitä silloin, rakastan teitä nyt, mutta Nooan päivä lähestyy nopeasti. **Herätkää! Kuunnelkaa! Katsokaa!**

Katsokaa merkkejä jotka ovat Raamatussa. **Älkää olko Tyhmiä!** Älkää olko Tyhmiä Lapseni, sillä vuosi ja päivä tulevat kun sitä vähiten odotatte. Muistakaa se, kun sitä vähiten odotatte! Hyvästi Lapseni. Nähdään Taivaassa, te onnelliset. Mutta Minä **Itken ja Itken niiden vuoksi jotka menetin**, sillä Minä rakastan heitä myös. Kyyneleet Silmissäni ja Rakkaus Sydämässäni, mitä muuta voin sanoa. Kuin varoittaa teitä, Pikkuiseni. **Minä rakastan teitä**. Tämä on Jehova. Tämä on Jehova, teidän Rakastava Isänne. Rauha olkoon kanssanne.

50. Raymond Aguilera - Profetia Perjantaina 15. Toukokuuta 1992 klo 13.20.

Minä olen liikkeellä. Minä siirryn lähemmäksi ja lähemmäksi. Minä siirryn lähemmäksi ja lähemmäksi lopun aikoja Lapseni. Aika ja hetki on valittu, eikä mikään Maailmankaikkeudessa voi sitä muuttaa. Tähti, Daavidin Tähti tulee ilmestymään säädettynä aikana.

Taivaalliset Joukot ovat valmiina, aseistettuina, odottaen Sanaani. Ilmassa on Jännitystä, ilmassa on Riemua joka ylittää ymmärryksen. Sillä Taivaan Enkelit ovat odottaneet tätä aikaa Suuresta Kapinasta lähtien. Kaiken täytyy tapahtua hyvässä järjestyksessä, järjestelmällisellä tavalla, eikä se tule saapumaan ennen kuin Minun Käskyni on saatettu päätökseen. Ja sitten Taivaan Armeija tulee tekemään lopun Kapinalle kertakaikkisesti.

Aika on tullut, aika Pyhieni tietoisuudelle on tullut; olkaa Varovaisia; olkaa Vahvoja; olkaa Viisaita. Sillä Taistelu Taivaissa on alkanut ja on käynnissä. Joulukuun 2, 1990 oli alku. Siitä päivämäärästä lähtien alkoi lopun alku. Kukaan ei tiedä loppua paitsi Minä, Jehova. Kerron teille nämä asiat edeltä käsin, koska haluan teidän tietävän niistä ennen kuin ne alkavat.

Te voitte piilottaa pääanne hiekkaan. Te voitte järkeistää, mutta mikään maailmankaikkeudessa ei pysty pysäyttämään sitä minkä Minä olen päättänyt. Tuhansia, tuhansia, tuhansia vuosia ennen kuin te olitte syntyneet oli aika valittu. Kuunnelkaa Profeettoja, kuunnelkaa Pyhiä, niin totta kuin Nimeni on Jehova, niin totta kuin Nimeni on Jehova, niin totta kuin Nimeni on Jehova, niin totta kuin Poikani Jeesus Kristus Nasaretilainen, niin totta kuin Poikani Jeesus Kristus Nasaretilainen, Voiman ja Kunnian

kautta, Kuninkaiden Kuningas, Herrojen Herra, joka tulee panemaan täytäntöön sen minkä olen alusta asti sanonut.

Vain viisaat tulevat, sillä loppujen osalta, sillä loppujen osalta se on jo päätetty, sillä he tekivät oman päätöksensä. Taivaan Armeija on valmiina, Maan Armeija on järjestäytymässä. Pyhä Henki valmistaa, tuo yhteen Kristuksen Ruumista, eikä mikään Maailmankaikkeudessa voi sitä pysäyttää, sillä nyt riittää.

Sillä te olette joko **Minun puolellani** tai **Minua vastaan**. Minä en tule hyväksymään välimaastossa olemista, sitä että te ehkä olette puolellani. Joko te **olette** tai sitten te **ette ole**. Joko te tulette elämään ikuisesti Taivaassa, tai sitten te tulette elämään Saatanan ja hänen demoneidensa kanssa, paikassa, jonka Minä olen määrännyt Kapinan johtajille.

Muistakaa Lapseni, tämä ei ole peli jossa valitaan niin kuin itselle sopii, sillä Minä päätän mikä on sopivaa. Aika on päätetty, hetki on määrätty. Muistakaa, te olette joko **Minun puolellani**, tai **Minua vastaan**.

Poikani, Poikani, Jeesus Kristus Nasaretilainen tulee keräämään Jäännöksen, ne muutamat jotka ovat jäljellä lopun aikana. Määrättyä aikana. Te voitte pettää itseänne niin paljon kuin haluatte. Te ette voi pettää Luoja, sillä Minä tiedän lopun. Minä tiedän kuka tulee tulemaan, ja kuka ei. Te ette voi pettää Minua. Ette koskaan ole voineet. En tiedä miksi te yritätte. Mutta se siitä, sillä se on saapunut, miten vain teille sopii, kukaan muu ei ole vastuussa kuin te itse. Sillä merkit olivat nähtävissä, Raamattu oli käsillä, teidän Suojelus Enkelinne olivat paikalla, mutta te käänсите selkänne ja kävelitte tiehenne.

Mutta muistakaa, Minä rakastin teitä alusta asti, ja Minä tulen rakastamaan teitä loppuun saakka. Mutta Minä kuulen Pyhien huudot maan päällä. Kuulen heidän itkunsa, tuskansa, surunsa, heidän kärsimyksensä, eikä Minun Korvani aio sietää enempää. Sillä Minä olen viemässä kaiken päätökseen. Minun Pyhäni ovat kärsineet tarpeeksi! Tämä on Jehova, tämä on teidän Jumalanne, Maailmankaikkeuden Jumala, kaiken sen mitä oli, on, ja tulee olemaan. Päivä, hetki on tullut.

Profetia: 13:51. Englanniksi.

Arkkini hetki (**kieliä**), Arkkini hetki, Arkkini hetki, viedään päätökseen kun Antikristus lähestyy Mekkaa. Arkkini hetki viedään päätökseen kun Antikristus lähestyy Mekkaa. Sitten Pasuunaan, Taivaan ja Maan Pasuunaan puhalletaan.

Ylistys olkoon Herran Jeesuksen Kristuksen, Kuninkaiden Kuninkaan, Herrojen Herran. Ylistys olkoon Jeesuksen Kristuksen. Sillä Kuningas, Pelastaja, saapuu Voitokkaana niin kuin olen sanonut. Levittäkää Sanaa, kertokaa ystävillenne, kertokaa veljellenne, siskollenne, kertokaa perheellenne että Arkin hetki ilmaantuu kun Antikristus lähestyy Mekkaa.

*Ylistys ja Valta ja Kunnia olkoon Isän. Ylistys ja Valta ja Kunnia olkoon Isän. Ylistys ja Valta ja Kunnia olkoon Isän. Ylistys ja Kunnia ja Valta olkoon Isän. Ylistys ja Kunnia ja Valta olkoon Isän. Kiitos Isä. Kiitos Isä. Kiitos Isä. **Tämä on Jeesus**. Minä kiitän sinua Taivaallinen Isäni. Ylistys ja Kunnia ja Valta olkoon Isän.*

51. Raymond Aguilera - Näky 15. Toukokuuta 1992, klo 22:30 illalla.

Näky:

Näky stadionista täynnä ihmisiä. Näen lippuja ja ihmisiä jotka hurraavat.

Small section of full stadiu

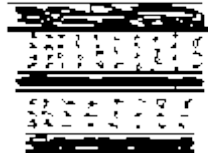

Näky:

Näky miekkakalasta ja delfiinistä uimassa meressä.

swordfish



dolphin

52. Raymond Aguilera - Profetia 16. Toukokuuta 1992, Englanniksi.

Minä rakastan teitä. Minä rakastan teitä. Minä rakastan teitä. Rauha, Rauha olkoon teidän kanssanne. Rauha olkoon kanssanne. Rauha, Rauha olkoon kanssanne. Sillä kaikki mikä on Taivaassa on jalkojenne juuressa. Sillä kaikki mikä on Taivaassa on teidän jalkojenne juuressa, Lapseni. Teidän tarvitsee vain pyytää. Teidän tarvitsee vain pyytää. Pyytäkää ja teille annetaan.

Katukaa. Katukaa Syntejänne. Minä Rakastan teitä. Minä Rakastan teitä. Pyytäkää ja teille annetaan. Oi Lapseni, Lapseni, Rakkaimpani, Karitsani, Lampaani, teidät lunastettiin Jeesus Kristus Nasaretilaisen Veren kautta.

Jeesuksen Veren kautta. Te kuulutte Jeesukselle. Te kuulutte Jeesukselle, Maailman Kuninkaalle. Jeesus Kristus Nasaretilaiselle, teidän Pelastajallenne.

Kuu, kuu muuttuu punaiseksi, kuu muuttuu punaiseksi, ja tähdet putoavat taivaalta, sillä niin on kirjoitettu.

Taivaalla, taivaalla on Sota. Enkelit, Jeesuksen Kristuksen Enkelit taistelevat, ja voittavat. Oi, rakastan teitä niin paljon, Lapseni. Teidät pelastettiin Jeesuksen Kristuksen Veren kautta.

Olkaa varovaisia. Olkaa vahvoja. Olkaa varovaisia. Olkaa vahvoja. Sillä te ette ole tästä Maailmasta. Pitäkää itsestänne huolta. Pyhä Henki opastaa teitä, ja opettaa teitä vanhurskauden polulla, tiellä Jeesuksen Syliin.

Pitäkää huolta toinen toisistanne. Pitäkää huolta toinen toisistanne. Lakatkaa olemasta kovapäisiä. Antakaa anteeksi, antakaa anteeksi vihollisillenne. Rakastakaa vihollisianne. Rakastakaa vihollisianne. Rakastakaa lapsen tavoin, ja Minä kuulen teitä, Minä kuulen teitä.

Näen paljon pelkoa, näen paljon pelkoa, mutta olkaa kärsivällisiä. Olkaa kärsivällisiä sillä Taivaassa te löydätte Rauhan. Taivaassa on Kaunista, mutta te tulette ymmärtämään. Pian te tulette ymmärtämään, sillä Taivas, Taivas tehtiin Jeesuksen Kristuksen Pyhiä varten.

Joten pysykää puhtaina ja tahrattomina, ja jakakaa Sanaa Jeesuksesta Kristuksesta niille jotka eivät usko, sillä heidänkin täytyy saada kuulla. Minä rakastan teitä. Minä rakastan teitä. Minä rakastan teitä. Tämä on Jeesus. Tämä on Jeesus. Tämä on Jeesus. Auttakaa toinen toistanne. Auttakaa toinen toistanne.

53. Raymond Aguilera - Profetia sunnuntaina 17 Toukokuuta 1992, klo. 1:19 aamulla.

Venäjä syö sian. **Kotimainen organisaatio syö sian.** Sillä Jeesus Kristus on Voima ja Kunnia; sillä Jehova on Voima ja Kunnia, sillä Pyhä Henki on Voima ja Kunnia, Siunattu Kolminaisuus on kaiken Jumala. Venäläiset syövät sian. **Sian, Lampaan ja Rituaalin saapumisen päivä tulee valaisemaan taivaan.**

Sillä Rituaali tulee olemaan herjaava teidän Pyhää Isäänne, Kuninkaiden Kuningasta, Herrojen Herraa, kohtaan. Sillä Rituaali tulee olemaan inhottavuus kaikkia Taivaallisia asioita kohtaan, jotka ovat Puhtaita ja **Hyviä, ja Vanhurskaita**, mutta sen täytyy tapahtua. Minun täytyy sallia se, saattaakseni päätökseen, viedäkseni loppuun sen minkä on oltava, minkä on oltava, sillä Sodan käsikirjoitus tulee täyttymään. Ja Rauhan Ruhtinas ja Taivaalliset Enkelit tulevat lopulta olemaan paikassa jonka Minä valitsin sitä hetkeä varten, ja jonka valitsin tuhansia vuosia sitten. Sillä loppu saapuu täsmälleen siten kuin Minä sanoin. Kaikki tulee tapahtumaan siinä järjestyksessä, ja **sillä tavalla kuin Minä Määräsin.**

Papukaija ja miekka tulevat päättymään sinä päivänä. Sillä papukaija on Inhottava asia, jota Minä en tule sallimaan. Tarkkailkaa papukaijaa. Niin kuin olen sanonut, niin se toteutuu, sillä sika on Venäjä, sillä sika on Venäjä. Pyhäni, Tulkaa Taivaaseen. Tulkaa Taivaaseen missä on Rauha ja Levollisuus iankaikkisesti. Näin sanoo Jehova. Näin sanoo Jehova, sillä se täytyy kun Poikani lyö kuoliaaksi lohikäärmeen kerta kaikkiaan.

54. Raymond Aguilera - Näky 17. Toukokuuta 1992, klo 9:45 Sunnuntain Kirkon jumalanpalveluksen aikana.

Näky:

Ydinräjähdys



Herra sanoi:

"Kissa ja hiiri tulevat elämään yhdessä. Peto Venäjä."

Näky:

Pallo sinkoutuu ilmaan. Sitten se räjähtää.

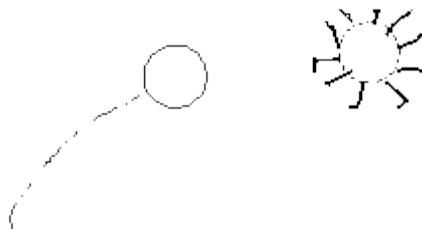

55. Raymond Aguilera - Profetiat ja Näyt 18. Toukokuuta 1992, kielillä.

Näky:

Näin tohvelin.



Tohveli, Taivaan tohveli odottaa Pyhiä, tohveli. Sillä asuinsijat, joista teille aikaisemmin kerroin, ovat valmiina. Isäni Valtakunnan huoneet ovat valmiina. (Tulkitsemattomia kieliä?) sillä (Tulkitsemattomia kieliä?) on (Tulkitsemattomia kieliä?) on maailman tapa. Syökää Kenkänne, syökää Kengät. Minä näen, syökää kenkänne. Minä näen,.Lapseni, syökää kenkänne.

Englanniksi:

Sian päivä on tullut, sapelihampaisen päivä on tullut, sillä sapelihampaisen kulmahampaat ovat terävät, raatelemista varten. Tulkaa, te uskolliset Raamatun opiskelijat, sillä tiikeri, jolle hampaat kuuluvat, sen viisaus ja tieto tulee julki sen kansan Maassa ja Omaisuudessa, joilla on keihäitä ja nuolia. Mutta kansan, jolla keihäät ja nuolet on, sen kansan **puolustus**

tulee voittamaan sapelihammastiikerin, jolla on kulmahampaat. Sillä sika petti sapelihammastiikerin. Ja sapelihammastiikeri **kaatui** ilman minkäänlaista **koston** mahdollisuutta. Se ei ollut tietoinen siitä että tukea ei koskaan tulisi. Sillä sapelihammastiikerin **tahallinen teko** oli mennä alueelle josta sika, karju, ei ole samaa mieltä.

Minä rakastan Sinua, Oma Suklaanaamani. Minä rakastan sinua.

Näky:

Näen astian jossa on kukkanen.



Profetia:

Astia jossa on kukkanen tulee kaatumaan ensimmäisenä, astia jossa on etikkaa vie voiton astiasta joka saapuu Sodan keskivaiheessa. Sillä se mikä on oikein päin on väärin päin, ja se mikä on väärin päin on oikein päin. Ja Susi ja Kettu juoksivat henkensä edestä. Sillä Katumuksen hetki tuli Pöllölle nopeasti.

Sakset jotka leikkaavat Nauhan, leikkaavat Käden joka sitoi Nauhan. Ja Nauha on Punainen, mutta Käsi, jossa Sakset on, sen Käden vereen ei haavalla ole vaikutusta. Sillä Käden voima on suurempi kuin Kansan veri.

Sillä Sodan kulkueen Rauha saapuu Manalan Portille sinä aamuna josta kerrottiin Jeremian Profetiassa. Sillä itkevä Profeetta näki vihollisen päätöksen seuraukset. Ja viattoman veren teurastus, ilman Miekan katumusta, sen johdosta mitä nähtiin, tulee tapahtumaan hetkenä jolloin kuu on ylhäällä ja näkyy selvästi molemmille Osapuolille; Laaksossa jossa on puu johon Jeesus Kristus Nasaretilaisen Ruumis ripustettiin.

Sillä Lammas voittaa Vuohet, sillä päivän ja yön hetki tulee olemaan täysin veren peittämä. Sillä Abelin veri valutetaan ajan loppuun asti, Laaksossa miekan avulla.

Sillä miksi, miksi, miksi järkyttää Lukuisia Kristittyjä sian saapuminen. Sillä tähti laskeutuu laaksoon, jossa Peura (Deer) ja Vuohet osallistuvat Rauhan Neuvotteluun.

(Tulkitsemattomia kieliä?)

Espanjaksi:

miksi? Rakkaus. **(Tulkitsemattomia kieliä?)**

Espanjaksi:

Rakkaus. Oi, mitä vielä! mitä vielä!

Englanniksi:

Katsokaa taivaalle, sillä Punainen Kilpikonna lentää niin kovaa kuin pääsee lyödäkseen Jaguaarin. Sillä Egyptin Sfinksit ovat Punaisessa Veressä, sillä heidän Epäjumalansa ovat inhotus elävälle Jumalalle.

56. Raymond Aguilera - Profetia tiistaina 19. Toukokuuta 1992 klo 13:15.

Arkki! Arkki! Arkki! (**kielet**)

Englanniksi:

Oi Herrani. Oi Herrani. Oi Herrani.

Minä olen, Minä olen, Minä olen. Sillä Oinas, Vuohipukki ja Prostituoitu, tulevat yhteen. Vuohipukki on se eläin joka aiheuttaa vihollisen kukistumisen. Sillä Vuohipukki tuntee olevansa turvassa jonkin aikaa, sitten se kaatuu.

Prostituoitu orjuuttaa ja vangitsee Viattomien Sydämet. Prostituoitua seuraa loppu. Sillä hän viettelee Valittuja, Vahvoja, ja Mahtavia, sillä hän on inhotus Valituille. Sillä hän viekoitteli Kansojen Johtajat. Hän viekoitteli Maailman Johtajat. Hän veti heidät alas Helvetin Kuiluun, ja sinne hänetkin heitetään kaikkien seuraajiensa kanssa.

Sillä hän on juonitteleva Noita joka johtaa ja opastaa harhaan kenet hyvänsä, milloin hyvänsä. Hän on yksinäinen Noita, joka rakastaa ylistystä ja sitä että häntä kunnioitetaan, mutta ne jotka seuraavat häntä heitetään Helvetin Kuiluun. Kaikiksi päiviksi mitä Taivaassa on, varokaa, varokaa noitaa joka kietoo teidät pauloihinsa.

Tulee olemaan kolmiosainen armeija, joka hyökkää Pyhään Maahan Idästä, Pohjoisesta ja Etelästä. Hyökkäys tapahtuu suden aikana, sillä susi on ovela Eläin. Varustautukaa, varustautukaa: Olkaa valmiit, sillä susi ja Lammas kohtaavat määrätyllä hetkellä.

Miten ja koska, sen tiedän vain Minä, sillä Jehova tietää kaiken, sillä Jehova varoittaa ennen kuin Merkkitorvi Kuuluu Taivaassa ja Maan päällä. Sillä te olette Minun Lapsiani, ja Minä rakastan teitä.

Varokaa kolmiosaista armeijaa. Jokainen osa voi pistää kuin Skorpioni, ja ahmia kuin Leijona, jokainen osa voi tuhota sellaisella tuhovoimalla ettei maailma ole koskaan sellaista nähnyt. Olkaa vahvoja, olkaa uskollisia, ojentautukaa Jeesuksen puoleen, sillä Hän on näkymätön. Sillä Hän tulee olemaan Valitsemassani Paikassa sillä Hetkellä, koska tahansa, missä tahansa, pakopaikkana jota te alatte etsiä Kristuksessa Jeesuksessa.

Älkää naurako, älkääkä virnuilko Jeesus Kristuksen Nimelle, sillä tulee aika, jolloin te syötte niitä sanoja. Sillä Polku Turvaan, Polku Minun luokseni, on sen Nimen kautta, Jeesus Kristus Nasaretilaisen Nimen, Maailmankaikkeuden Pyhimmän Nimen kautta. Muistakaa se! Sillä ne teistä jotka seisotte siellä virnuilemassa, te joudutte tekemään enemmän kuin vain syömään Ylpeytenne ja Egonne. Sillä kun te löydätte sen edestänne, se tulee olemaan liian myöhäistä.

Älkää luottako itseenne, sillä itseenne luottamalla te päädytte Kuiluun; se on Takuuvarmaa. Minä, Jehova, takaan sen, mutta jos te luotatte Ihmiseen, ja Jumalaan, Poikaani, joka ristiinnaulittiin teidän vuoksenne, te löydätte Rauhan ja Levollisuuden jota tarvitsette noina vaivan aikoina. Joidenkin kohdalla, jotka lukevat, kuulevat, tai näkevät tämän Viestin, se tulee menemään sisälle mieleen ja sieltä takaisin ulos, jättämättä minkäänlaista tietoa kehoon. Heidän vuoksensa ovat Minun Kyyneleeni. Sillä he ovat kadotettuja, ja he tulevat syömään sitä Ylpeyttä ja Egoa lankaikkisesti. Ja tällä hetkellä teillä ei ole minkäänlaista käsitystä siitä mitä lankaikkisuus on. Joten pitäkää hauskaa, ja pian vuoronne tulee. Muistakaa se, mutta Minä rakastan teitä siitä huolimatta.

Tämä on Jehova, yhdessä Pojan, Jeesuksen Kristuksen ja Pyhän Hengen kanssa. Me avaamme Sylimme, Me toivotamme teidät tervetulleiksi, mutta teidän täytyy tehdä päätös itse. Se on Jompi kumpi,.- sitä minkä Minä olen pannut liikkeelle, sitä ei voi pysäyttää. Sillä tämä on teidän Jumalanne, Maailmankaikkeuden Tekijä ja Luoja, Jehova. Miettikää! Miettikää! Lapseni, miettikää mitä teette. Katukaa! Katukaa! Ja Minä pelastan teidät. Teen mitä tahansa mitä täytyy, pelastaakseni teidät, mutta teidän täytyy tehdä se itse. Arkkia rakennetaan juuri tällä hetkellä.

57. Raymond Aguilera - Profetia tiistaina 19. Toukokuuta 1992 klo 6:30 am.

Englanniksi:

Maailman Tuuli. (kielet)

Espanjaksi:

Tästä on kysymys. Tästä on kysymys. Teidän täytyy kylvää Siemen. Vanhurskauden Siemen. Teidän täytyy kylvää Siemen.

Englanniksi:

Sillä ei mikään, ei mikään kasva ellette kylvä Siementä. Sitten teidän täytyy kastella Siementä, ennen kuin se voi Juurtua. Lapseni, käyttäkää Mieltänne, Vanhurskauden Mieltä, Puhtauden Mieltä, Jeesus Kristus Nasaretilaisen Mieltä, ja kylväkää Siemeniä koko Maailmaan. Koko Maapallo on Puutarhanne. Teidän täytyy kylvää Siemeniä jos haluatte että Veljenne, Siskonne, Äitinne ja Isänne pääsee Taivaaseen. Joskus se on vaikeaa. Toisinaan taas helppoa. Joskus se on tuskallista, mutta ilman Siementä ei mikään kasva. Kylvön aika ja hetki tätä sukupolvea varten täytyy alkaa tänään, ja niin nopeasti kuin voitte.

Sillä te juoksette edelleen sitä kallionseinämää kohti niin nopeasti kuin pääsette. Se on siellä! Se on siellä! Joka askel jonka astutte on yksi askel lähemmäs syvyyden kuilua. Jos rakastatte Veljeänne ja Siskoanne ja Lastanne, kylväkää Siemen. Kylväkää Siemen. Pyhä Henki auttaa teitä kastelemaan sitä, mutta jonkun täytyy istuttaa Siemen. Istuttakaa Siemen. Maapallo on suuri Puutarha. Sadonkorjuusta tulee suuri ainoastaan jos kylvätte Siemenen. Ruvetkaa Puutarhureiksi, ruvetkaa Siementen Kylväjiksi, ja teidän palkkionne Taivaassa tulee olemaan Suuri, sillä sen mitä Kylvätte, sen te Korjaatte.

Puhumisen aika on ohi, toiminnan aika on Nyt. Älkää käykö liikkeitä läpi. **TEHKÄÄ SE!** Tehkää se Kristuksen takia. Tehkää se Pyhän Hengen takia. Tehkää se Minun, Jehovan takia. Sillä Minä tulen laittamaan Sormeni teidän päällenne ja te tulette moninkertaistumaan enemmän kuin voisitte uskoa Villeimmissä Kuvitelmissanne, sillä jokainen jota Minä kosketan tulee kasvamaan enemmän kuin voitte käsittää. Minä muutan teidät, mutta teidän täytyy itse tehdä se. En tule pakottamaan teitä. En tee mitään muuta kuin opasta teitä. Haluan että rakastatte minua vapaasta tahdostanne, parhaan kykynne mukaan, parhaan kykynne mukaan. En odota teiltä enempää kuin mihin pystytte siinä vaiheessa jossa olette.

Minä katson pieniä asioita. Minä näen jopa ne asiat joihin te ette kiinnitä huomiota. Kun Halaatte Lasta, kun pidätte huolta Vanhuksesta, kun huolehditte Sairaista, tai vain, kun katsotte jotakuta ja hymyilette. Ja hymynne kertoo, Veli, Sisko, Minä rakastan sinua, mutta aito hymy, ei teennäinen hymy. Sillä Minä katson Roskan läpi alas syvälle, Sydämenne juureen, ja Minä tunnen Vilpittömyyden, Vilpittömän hymyn. Sillä on paljon hyvää joka on piilossa kaiken Roskan ja Taakan alla, jonka vihollinen on päällenne kasannut. Jos ojentaudutte puoleeni vähimmässäkin määrin, Minä tulen olemaan paikalla poistamassa roskat. Minä vapautan teidät.

Teidän ei edes tarvitse sanoa että yritätte, sillä Minä tiedän jo mitä Sydämässänne on. Sillä Minä näen Sydämen, ja Sydämen aikomuksen. Minä tiedän Sydämen mahdollisuudet; sillä Minä loin sen. Teissä ei ole mitään mitä Minä en tietäisi. Olen yrittänyt pelastaa teitä tuhansien vuosien ajan. Sillä Minä lähetin Poikani. Teen kaiken mitä tehdä voi. Sillä Hetki ja Päivä ovat aivan nenänne edessä. Ja aion jatkaa hokemistani, Minä hoen ja hoen ja hoen kunnes teitä väsyttää kuunnella.

Sillä Minun Rakkauteni on Voimakas, ja loppu toteutuu juuri sillä lailla kuin Minä sen asetin vuosisatoja sitten. Sillä teitä ei ollut tarkoitettu elämään sillä tavalla kuin nyt elätte. Minun Suunnitelmani oli että teillä olisi Rauhaa, Levollisuutta, Rakkautta, Onnea ja Riemua maailmassa jossa on samat arvot. Siis Kuunnelkaa, Kylväkää Siemenet. Minä autan teitä kastelemaan, ja Me saamme ihanan Puutarhan joka kantaa paljon Hedelmää. Me haluamme Hedelmää.

Minä lähetän Apostoleita, Profeettoja, Ihmisiä joilla on Viisautta, mutta ei teidän järjestäytyneiden Kirkkojenne viisautta, joissa te taputatte hyvää tarkoittaville teologeille. Kaikki kulkee omia teitään. Ei ole mitään yhtenäisyyttä. On vain Yksi Jumala, Jehova, Jeesus Kristus Nasaretilainen, ja Pyhä Henki. Se varmaankin hämmentää teitä ei-kristittyjä, ja myös joitakin Kristittyjä, se lause itsessään, mutta Minä selitän sen sitten Taivaassa. Joten ojentautukaa Minun puoleeni ja te opitte Isän, Pojan ja Pyhän Hengen merkityksen. Sen jo itsessään pitäisi riittää kannustimeksi, sillä ilman Meitä teillä ei ole mitään.

Te tulette saapumaan aikaan jolloin renkaan on lähdeävä tien päälle. Aiotteko ajaa eteenpäin vai ajaa tieltä ulos. Haluan teidän kokeilevan jotakin Minun vuokseni. Kokeilkaa sitä jonkun kanssa jonka tunnette, sitten kokeilkaa sitä johonkuhun jota ette tunne. Katsokaa heitä silmiin, hymyilkää kasvoillanne hymyä joka ulottuu korvasta korvaan, ja Sydämenne Rakkaudella kertokaa ystävällenne, "Minä rakastan sinua ja Jeesus Kristus

rakastaa sinua. Rauha olkoon kanssasi Veljeni, Siskoni." Ja sanokaa se niin että tarkoitatte sitä, kaikella vilpittömyydellä.

Ja sitten, kokeilkaa sitä tuntemattomaan ja katsokaa miten ihmeellisiä asioita tapahtuu. Ensin he ajattelevat että olette omituisia, mutta jatkakaa sen tekemistä. Ja he huomaavat että Sydämenne on vilpiton, mutta kun teette sen, älkää tehkö sitä Näyttämisen Vuoksi.

Älkää tehkö sitä Ylpeydestä. Älkää tehkö sitä itsekkäistä syistä, saadaksenne ihmiset ajattelemaan että olette joku. Sillä se käännättää heidät pois, sillä he eivät ole tyhmiä. He näkevät teidän temppujenne läpi vaikka te ette sitä itse uskoisi, sillä kukaan muu ei ole sokea paitsi te itse. Mutta tarkoittakaa sitä, ja te tulette huomaamaan että olette kylväneet Siemenen, ja se Siemen tulee kasvamaan. Teidän täytyy oppia tekemään itsenne Nöyriksi. Enkä tarkoita ulkoisesti. Tarkoitan syvältä sielusta.

Ikävä sanoa että monet Laumani Johtajista ovat kulkeneet harhaan siihen pisteeseen asti että on niin paljon erilaisia uskontoja. On paljon katkeruutta ja tappelua. Voi veljet, te Lauman Johtajat, teidät tullaan katsastamaan muita ankarammin. Sillä teistä suurin osa aloitti hyvin aikomuksin ja sitten vihollinen tuli ja teki hyökkäyksensä. Ja Ylpeys ja Ego johdatti teidät harhaan; ja Raha ja Kunnia, mutta Kunnia kuuluu Minulle. Ja Ylistykset kuuluvat Minulle. Te ette koskaan tehnyt mitään! Te ette edes pysty pitämään, tai kontrolloimaan sitä mitä teillä on. Ja te menette ja puhutte Minun Lampailteni ja asetatte itsenne Minun Valtaistuimelleni. Ja te jopa huijaatte itse itseänne, te asetatte taakkoja Lampaitteni hartioille. Miten sääli, miten sääli.

Tiedän, Minä tiedän mitä te ajattelette juuri nyt, tätä lukiessanne. Tiedän mitä jotkut teistä ajattelevat, Kivisydämellään. "Minä hoitelen tuon Apostolin. Minä naulaan hänen pyrstönsä seinään kiinni. Hänellä ei ole mitään oikeutta puhua minusta tällä tavalla. Kuka hän oikein luulee olevansa? Sillä minä olen vanhurskas. Minä tunnen sanan, minua seuraa sadat ihmiset. Millä oikeudella hän tulee minulle opettamaan kuinka minun tulisi johtaa laumaani?

Huomaatteko Pastorit. Minä tiedän mitä mielessänne on. Minä tiedän mitä sydämessänne on, ennen kuin edes ehditte sanoa sitä suullanne. Tiedän että te aiotte yrittää Ristiinnaulita Profeettani. Tiedän että te aiotte yrittää naulata hänet seinään, mutta ennen sitä teidän täytyy naulata Minut.

Niin kuin teitte Pojalleni, ja Taivas varjelkoon, jos yritätte sitä tähän Profeettaan, sillä tämä Minun Profeettani on Pelkuri, hän piilottelee juuri nyt Minun selkäni takana. Häntä pelottaa avata suutaan, mutta hän tekee sen rakkaudesta Minua kohtaan. Ja te luulette että teillä on taistelu edessänne. Jos sotkeudutte häneen, Minä lyön teitä niin kovaa että te toivotte ettette olisi koskaan syntyneenkään. Sillä Minulla on niin vahva Taivaallinen Suojaus hänen ympärillään, Enkeleitteni avulla. **Minä en enää aio antaa pahoinpidellä Profeettojani ja Apostoleitani!**

Sillä Aika ja Hetki saapuvat päätökseen, Ylpeyden Päivä ja joidenkin teidän Kristittyjen Johtajien Itsekkyiden Päivä. Tiedän että sellaisen kuuleminen sattuu, sillä jotkut teistä ovat tehneet itsensä niin Korkeiksi ja Mahtaviksi. Te luulette olevanne itse jumala, mutta itsen ajat ovat lopussa. Ja Kristuksen Päivä, Pyhän Hengen Päivä, Jeesuksen Kristuksen

Päivä on täällä. Nooan Päivä ja Arkin Päivä. Ainoastaan ne jotka nousevat Arkkiin pelastuvat. Muistakaa se! Te väitätte tuntevanne Raamatun niin hyvin. Muistakaa Arkki! Muistakaa Arkki!

Sanon nämä asiat Rakkaudella. Tiedän että te ette vastaanota sitä rakkautena koska ette pidä siitä että teitä nuhdellaan, mutta tämä on teidän Isänne, Jehova. Ja Minä voin nuhdella ketä tahansa, koska tahansa, sillä Minä Loin teidät. Joten muistakaa se, ja teidän on parasta rukoilla.

Rukoilkaa Minulle, sillä Minä olen rakastava ja anteeksiantava Jumala. Mutta älkää kilpailko Minun kanssani Loistosta, Kunniasta ja Ylistyksestä. Sillä te tulitte Tomusta ja Tomuna te täältä lähdette. Joten, Minä rakastan teitä, samantekevää mitä olette tehneet, samantekevää mitä tulette tekemään. Minä rakastan teitä viimeiseen asti, mutta Poikani Lain on oltava.

Tätä on Suunniteltu tuhansien vuosien ajan. Kuin Varis joka raakkuu aamulla, aloittaakseen uuden päivän, niin tulee **olemaan lopussa**. Meidän Uutta Maailmaamme, Uutta Taivastamme varten. Mutta älkää koskaan unohtako, Minä rakastan teitä, vaikka Minun täytyykin nuhdella teitä. Sillä te ihmiset olette villiintyneet ja jokainen joka villiintyy ja on vailla kuria, putoaa Kuiluun.

Joten, Me tapaamme Tuomiopäivänä, yhdessä Poikani ja Pyhän Hengen kanssa, ja silloin voimme keskustella kasvoista kasvoihin. Sitten te tulette tietämään mistä Minä puhun. Sitten Minä otan hoitaakseni ne laiminlyödyt asiat jotka ovat jatkuneet riittävän pitkään. Rakkaus Sydämessäni, Rauha olkoon kanssanne Lapseni. Sillä Minä rakastan teistä jokaista. Tämä on Jehova, yhdessä Poikani ja Pyhän Hengen kanssa, välittämässä teille Rakkaudellista Viestiä. Sillä Päivä ja Hetki on täällä. Muistakaa Arkki! Muistakaa Arkki!

58. Raymond Aguilera - Profetia sunnuntaina 24. Toukokuuta 1992, klo 12:23.

Mitä kuuluu? Näyttää siltä että teet kovasti töitä, olen tarkkaillut sinua. Olen nähnyt sinut. Minulla on silmät. Ja Silmilläni Minä näen kaiken. Niin, ei mikään tapahdu ilman että Minä sen näkisin. Te ette voi kätkeä Minulta mitään. Minä olen Maailman ja Taivaan Isä, ja kaiken sen Isä mitä on ja tulee olemaan.

Asiat jotka teille kerron ovat Sydämen asioita, sillä Minä näen Sydämen, en siten kuin te sen näette tai ette näe. Ainoastaan Sydämen, sillä sydän on se jolla on merkitystä. Päivä tulee, jolloin Poikani Jeesus katsoo teidän Sydämeenne, ja jos se ei ole puhdas, teidän käy hyvin huonosti.

Haluan teidän muistavan että Minä kerroin teille siitä, Minä, teidän Isänne Taivaasta, Jumala, Jumala, Jumala. Se tulee olemaan Minun Lapsieni Syntymäpäivä. Maailman Ihmisten Syntymäpäivä, - ja se on hyvin lähellä, Syntymäpäivä. Minä toivotan teille onnea, paljon onnea. Sillä kaikki Maailman ihmiset ovat saapuneet pisteeseen, jota kaikki Taivaassa ovat odottaneet. Teidän täytyy puhdistaa sydämeenne, jos haluatte elää Minun

kanssani.

Tulee päivä jolloin taivas on täynnä tulta. Liekin päivä, kukaan ei tule elämään näkemättä liekkiä. Sillä Minä aion pysäyttää kaiken mikä maailmassa on Pahaa. En halua että tulette sanomaan Minulle etten kertonut teille, että kukaan ei sanonut sitä tai tätä. Sillä juuri nyt, Isä kertoo teille Puhtain Huulin, että taivaalla olevan liekin päivä saapuu.

On paljon niitä jotka eivät tahdo kuulla. Juuri nyt, he laittavat kädet korvien päälle. He eivät halua kuulla enempää. He eivät halua nähdä enempää. Ne, joilla on kädet korvien päällä, -heitä ei kukaan voi auttaa, sillä Minulla on jo paikka varattuna heitä varten.

Mutta te ihmiset joilla on järkeä päässä, kuunnellaksenne Jumalan, kaikkeuden Isän Sanaa. Kuunnelkaa Minua! Puhdistakaa Sydämenne ja etsikää Poikaani Jeesusta, teidän Kuningastanne, kaiken Kuningasta. Niin, te ette tule voimaan sanoa ettenkö Minä olisi kertonut teille, sillä juuri tällä hetkellä Minun Sanani osuvat teidän Sydämeenne. Te tulette tietämään mitä Minä teille kerroin, ettekä te voi piiloutua Minulta. Mihin voisitte mennä, minne voisitte laittaa Ruumiinne etten Minä tietäisi missä se on? Sama koskee teidän Mieltänne.

Siinä kaikki mitä teille aion sanoa, sillä Minä en aio juosta teidän perässänne. Minä haluan teidän juoksevan Minun perässäni, sillä se on oikein, se on oikea tapa. Kuulitteko mitä sanoin, vai vieläkö teillä on kädet korvien päällä? Kuunnelkaa Minua, maailman Ihmiset, sillä taivaalla tulee olemaan liekki jolta te tulette haluamaan piiloutua. Ettekä te tule voimaan piiloutua, sillä Minä tiedän missä te olette. Hyvää Syntymäpäivää. Hyvää Syntymäpäivää Koko Maailmalle. Hyvää Syntymäpäivää. Tämä on teidän Isänne.

59. Raymond Aguilera - Näky 24 Toukokuuta 1992, klo 12 aamulla.

Näen Karvaisen Puhvelin. Tarkoitan todella Karvaisen! En tiedä. Ehkä se ei ole Puhveli. Minusta se kyllä näyttää Puhvelilta.



60. Raymond Aguilera - Profetia 25 Toukokuuta 1992 klo 11:31 am.

Mitä oikeastaan tapahtui kauan sitten, entisaikojen päivinä? Oli aika, jolloin maailman mieliala oli kaunis ja rakastava, mutta sitten paholainen tuli ja muutti sen. Ja nyt mieliala on kynninen, täysin, totaalisen hallitsematon. Teidän täytyy ymmärtää että asiat täytyy tehdä hyvässä järjestyksessä. Tiettyjen asioiden on tapahduttava ennen kuin toiset asiat voivat tapahtua, ja sillä tavalla kuin ne on määrätty, ja sitten ne suoritetaan ja viedään

päätökseen. Se on se järjestys, jonka Minä maailmaan perustin, ennen kuin maailma tuli olevaisiksi Puhutun Sanani kautta. Ja Minun Sanani Loi kaiken.

Siis, jotta te voisitte ymmärtää miksi tietyt asiat tapahtuvat, teidän täytyy tuntea Minun Sanani. Joten, jos haluatte tietää Maailmankaikkeuden olemassaolon kaavan, teidän täytyy lukea Minun Sanaani. Siis, kuunnelkaa Minua ja oppikaa, sillä se minkä Minä sanon on **Totuus**, ja se on **Oikein**, ja se on **Totta**. Sillä tulee aika jolloin te tulette tarvitsemaan sitä **Totuutta**, ja se **Totuus** on Jumalan Sana, ja Jumalan Sana on Jehova, yhdessä Pojan ja Pyhän Hengen kanssa. Ilman sitä Sanaa te olette kadotettuja iankaikkisesti.

Joten teidän täytyy tietää, kuunnella, katsella, arvioida ja tehdä Tuomionne, sellaisella Arvojärjestelmällä joka ei ole tästä maailmasta. Arvojärjestelmällä joka on lähtöisin Jumalan Suusta, Arvojärjestelmällä joka on Jumala, Jehova. Jehova on aina ollut olemassa. Jehova on kaiken Jumala. Jehova on kaiken Luoja, mutta teidän täytyy ymmärtää Sana, ja Sana on Jumala. Teidän täytyy etsiä ja katsoa ja lukea. Lukea Raamattua. Se on Minun Puhuttu Sanani. Se on Absoluuttinen Totuus. Totuus joka opastaa Siementä, sillä Siemen kulki suuntaan joka oli vastakkainen Minun, Jehovan Sanalle.

Siis, jotta Siemen voisi selviytyä, sen täytyy palata takaisin, ja olla yhtenäisiä Sanan kanssa. Siemenellä ei ole mitään muuta tapaa selviytyä. Sillä ilman Sanaa Siemen on ikuisesti kadotettu. Rauha ja Levollisuus kaikille teille jotka kuulette Jumalan Sanan. Sillä Jumalan Sanan on **Tosi ja Vanhurskas**. Rauha olkoon maailmalla. Rauha olkoon teillä. Sillä Minun Sanani ei turhana palaa. Sillä Minä olen **Totuus ja Vanhurskaus**, ja teidän Jumalanne.

Siis, kuunnelkaa tarkkaan, ja totelkaa, sillä se aika josta Sanassani kerrottiin, on tullut. Maailma, Maailmankaikkeus, kaikki joka tuli olevaisiksi Minun Sanani kautta tullaan oikaisemaan sellaiseksi kuin se alussa Sanottiin.

Siis, kuunnelkaa, kuunnelkaa Sanojani, sillä aika on tullut jolloin Minä panen toimeen sen mitä sanoin ennen syntymäänne. Sillä se on täällä! Ja teidän täytyy kuunnella, sillä jos te ette kuuntele, te tulette tulemaan osallisiksi siitä valtavasta joutomaasta joka luodaan, joka ei ole vanhurskasta, tahratonta ja puhdasta Jehovan Silmissä. Joten olkaa tarkkana, olkaa valppaita, vilpittömiä, hyviä ja pysytelkää pahasta poissa. Sillä paha tulee hallitsemaan joutomaata kertakaikkisesti. Paikassa jota ette pysty käsittämään. Minä tosiaan rakastan teitä.

Joten kuunnelkaa ja varokaa Väärää Profeettaa joka saapuu hyvin pian. Arvioikaa ja Tuomitkaa, sillä hän pettää monia sekä vanhurskaita, että väärämielisiä Jumalan Lapsia. Sillä Väärä Profeetta tulee tekemään sen mikä Raamatussa ennen syntymäänne sanottiin.

Siis kuunnelkaa, kuunnelkaa Taivaassa olevaa Isäänne, sillä aika on tullut, hetki on säädetty, se päivä ja kuukausi saapuu hyvin nopeaa vauhtia. Joten, Lapseni, teille on kerrottu, teitä on varoitettu, älkää tehkö niin kuin maailma tekee. Sillä jos te teette niin kuin maailma tekee, te päädytte joutomaalle ikuisiksi ajoiksi. Sillä teidän Isänne rakastaa teitä, ja haluaa johdattaa teidät **Rauhaan** ja levollisuuteen ikuisiksi ajoiksi, mutta teidän täytyy tehdä se itse. Sillä Minä tulen ainoastaan hyväksymään ne jotka itse haluavat olla hyviä ja

rehellisiä. Sillä Minä en ole Jumala, joka pakottaisi teitä tulemaan luokseni, sillä rakkaus ei pakota, rakkaus ei vaadi, rakkaus on antamista.

Siis, Lapseni, pitäkää huolta, kuunnelkaa Sanojani. Rukoilkaa. Rukoilkaa Pojalleni, Jeesus Kristus Nasaretilaiselle, Hän näyttää teille tien, Hän opastaa teitä, Hän on teidän Kuninkaanne, Hän on Vapahtajanne. Hän on Minun Poikani, ja Hän on Opastaja, ja Minun Sanani Toimeenpanija ja Voimaan Saattaja. Joten olkaa tarkkana ja kuunnelkaa, sillä aika on täällä, hetki lähestyy nopeaa vauhtia.

Siis, tämä on teidän Isänne, Taivaallinen Isänne, Jehova Jumala. Teidän Jumalanne tänään, eilen ja huomenna. Rauha olkoon kanssanne, Rakastavat Lapseni, sillä aika on täällä.

61. Raymond Aguilera - Näky 25 Toukokuuta 1992, noin klo 15.

Näin Keltapunaisten liekin tulevan alas Ulkoavaruudesta ja se kietoutui maailman ympärille. Maailma näytti kokonaan Keltapunaiselta. Kai vähän niin kuin Mars.



62. Raymond Aguilera - Näky 26 Toukokuuta 1992, klo 1:45 aamulla.

Rukoushetkeni aikana näin näyn jonkinlaisesta Käärmeestä joka nieli ihmisiä pää edellä.



63. Raymond Aguilera - Profetia 26 Toukokuuta 1992, klo 2.20 aamulla.

Kun kello lyö kolme, Pommi tulee laukeamaan Pariisin kaupungissa. Kun Kapinan aika on suunnitteilla, laukeaa Pommi, kello kolmelta, Pariisin aikaa, suuren myrskyn päivänä. Tuulee, tuuli kuljettaa sadetta, valaistus tulee olemaan tavaton. Kaupunki tulee olemaan täydellisen sekasorron vallassa tasan kello 3.30. Monet tulevat menettämään henkensä, siksi että Virkamiehet kuvittelivat olevansa turvassa Hullulta Miehellä joka on pettävä kaupungin.

Joten muistakaa Sanani. Päivä ja hetki on alkava. Jolloin Pedon sallitaan päästä käsiksi tiettyihin asiakirjoihin jotka tekevät tietyt Kaupungin Virkamiehet syyllisiksi. Hän tulee

käyttämään asiakirjoja Virkamiesten suostuttelemiseen, ja pettämiseen, saadakseen luvan päästä käsiksi tiettyihin asiakirjoihin jotka antavat hänelle enemmän valtaa. Niin Peto tulee viemään voiton Pariisista Pommin avulla kello kolmelta, myrskyn päivänä, kun kaupunki ja maailma sitä vähiten odottavat.

Sillä Pedon Avustaja tulee saamaan voimaa siitä kun epärehelliset Virkamiehet kärsivät omien sanojensa tähden. Sillä kukaan ei tule olemaan turvassa Avustajalta. Sinä hetkenä, valitsemallaan tavalla, hän tulee tekemään mitä tahtoo. Näin sanoo Jehova. Muistakaa Sanani, Peto ja Avustaja saapuvat hetkenä joka on määrätty. Siis varokaa ja kuunnelkaa Minun Profeettojani. Sillä he ovat teidän keskuudessanne. Luottakaa Jumalaanne, Jehovaan, kaikella voimallanne, sillä hetki on melkein saapunut. **(ei-tulkittavissa olevia kieliä?)** Hyvästi. Hyvästi.

64. Raymond Aguilera - Profetia 26 Toukokuuta 1992 klo 8:46 tiistai aamuna.

Kettu on tulossa ulos kolostaan, hän alkanut saamaan rohkeutta toteuttaa suunnitelmansa. Ensin Kettu tulee kuljeksimaan erämaata hitaasti ja varovaisesti. Mutta hän tulee saavuttamaan tarvittavan itseluottamuksen asettaakseen organisaationsa voimaan. Sillä Kettu on yksi lopun ajan käsikirjoituksen näyttelijöistä. Kettu tulee auttamaan Petoa alussa, sitten Peto tulee tuhoamaan Ketun. Kettu tulee kartuttamaan varallisuutta ja viisautta joiden avulla voidaan manipuloida tiettyjen maiden Johtajia. Ja Peto tulee käyttämään sitä tietoa manipuloidakseen, eristääkseen ja tuhotakseen näiden maiden Johtajat.

Siitä tiedosta tulee tärkeä väline Pedolle. Mutta sinä hetkenä ja aikana, Kettua ei enää tarvita, hänet tuhotaan. Hänet teloitetaan. Hänet tuomitaan. Hänestä tulee yksi Pedon astinlaudoista. Varokaa siis Petoa ja astinlautoja. **(kielet)**

Minä rakastan teitä Kansani. Minä toivon, Minä tosiaan toivon että te pehmitätte korvanne. Avatkaa korvanne, ja silmänne, ja tehkää muille niin kuin toivoisitte teille tehtävän. Sillä Peto aikoo yrittää teurastaa Minun Lampaani, hän tulee käyttämään kaikki keinonsa saavuttaakseen päämääränsä. Ja hän tulee halveksimaan sydämensä ytimestä Minun Lampaitani, Minun Karitsoitani, Minun Laumaani.

Siis avatkaa sydämenne, korvanne, kuunnelkaa Minua. Tämä on teidän Taivaallinen Isänne. Minä rakastan teitä ja Minä varoitin teitä ennen kuin se tapahtuu. Joten yhdistäkää Kristuksen Ruumis. Lakatkaa riitelemästä, lakatkaa taistelemasta. Teillä on niin kiire taistella keskenänne, että te päädytte loukkaantumaan pahemmin kuin jos te muodostaisitte vakaan liiton Jeesuksen Kristuksen Nasaretilaisen, Minun Poikani alle. Sillä teitä tullaan suojelemaan, rakastamaan ja hoitamaan Taivaallisen Isän Sateenvarjon alla. Pyydän teitä Lapseni, kuulkaa Minua. Kuunnelkaa Sanoja jotka ovat Oikeita, Tosia, ja Rakastavia. Sillä Minuun koskee nähdä Ruumis sellaisen sekasorron vallassa.

Lakatkaa ajattelemasta itseänne, te pastorit. Lakatkaa ajattelemasta omia ideologioitanne, te teologit. Ajatelkaa Laumaa Minun, Jehovan, teidän Jumalanne Tähden. Sillä huonon Paimenen rangaistus on kova. Minä pyydän, en tahdo käyttää Lakiani teihin, mutta jos te

ette ajattele Lampaianne ensin, Minun Vihani tulee teidän päidenne päälle ilman armoa, sillä Minun Karitsani ja Lampaani huutavat Minua.

Heidän Rukouksensa helisevät Korvissani 24 tuntia päivässä. Ja Olen väsynyt katselemaan miten Kirkkojeni Johtajat jättävät täydellisesti huomioimatta Minun Lampaani; heidät joilla ei ole ketään; yksinäiset; ne joilla on särkynyt sydän; nälkää näkevät; sairaat. He jotka ovat kadulla ilman ketään jonka puoleen kääntyä; he joille Minä puhun, ja joita kukaan ei kuuntele. Silmäni ovat Kyynelissä sillä Minä aion saattaa päätökseen sen minkä aloitin alussa.

Saatana asetetaan Ikuisen Kuoleman Laaksoon joidenkin, pelkään pahoin sanoa, Minun Ruumiini Johtajien kanssa. Minä varoitan teitä Rakkaus Huulillani Katumaan, etsimään Lampaistani, huolehtimaan Karitsoistani, sillä nämä eivät ole tyhjän Jumalan Sanoja. Nämä ovat Tuomion sanoja, sillä Tuomio tulee päällemme ilman armoa.

Minä rakastan Lampaistani. Minä rakastan Lampaistani. Tämä on Taivaallinen Isänne, Jehova. Maan ja Taivaan, kaiken sen mitä on ja tulee olemaan, Luoja. Minä Olen tänä päivänä sama kuin eilen ja tänään, ja yhdessä Poikani Jeesuksen Kristuksen Nasaretilaisen, ja Pyhän Hengen kanssa; valmis saattamaan päätökseen yhden Suurimmista Luvuista teidän pienellä Planeetallanne. Rauhaa, ja armoa, ja rakkautta Minä ojennan Lampailleni, niille jotka ovat yksin ja avuttomia. En ole unohtanut teitä. Pyydän, älkää koskaan unohtako sitä, Minä en koskaan unohda mitään sillä Minä olen Jumala, ja **Minä rakastan Teitä.**

65. Raymond Aguilera - Profetia keskiviikkona 27. Toukokuuta 1992 klo 1:19 am.

Haluan sanoa sinulle että sinä toteutat ja teet Jehovan tahdon. Monet Kiitokseni, sillä ihmisen mieltä on toisinaan vaikea hallita. Sillä ihmisen luonto on paha Aatamin lankeemuksesta lähtien. Tiedän miten vaikeaa on ollut kirjoittaa näitä alas, Profetioita, Näkyjä. Minä tiedän minkälainen vaikutus niillä tulee olemaan ihmisiin kun he lukevat ja näkevät mitä ihmisten sydämiin asetetaan näiden Profetioiden kautta. Sillä Jumalan tahto tulee toteutetuksi, sillä Maailmankaikkeudessa ei ole mitään joka voisi pysäyttää Jehovan, Jeesuksen Kristuksen ja Pyhän Hengen.

Tiedän että teistä ihmisistä jotkut on takonut mieleensä Jumalan käsitteen; Jotkut päivittäin, jotkut kuukausittain, jotkut silloin kun asiat menee huonosti, jotkut silloin kun heille sopii, kun on mukavaa puhua Jumalasta ja elämästä, keskustelun aiheena. Sillä Minä puhun nyt teille ihmisille, joilla on huoleton asenne sellaiseen elämään jossa Jumala otetaan huomioon. Ja Minä tarkoitan Jehovaa, Taivaan ja Maan Luojaa.

Sillä Minä puhun teille nyt Profeettani kautta. Te luultavasti sanotte, ja ajattelette, kuka tämä idiootti on, joka väittää puhuvansa Jumalan puolesta. No, se parhaiten nauraa, joka Viimeksi Nauraa. Minulla on paikka jonka olen tehnyt ihmisille joilla on sellainen asenne. Se ei ole paikka jossa Nauretaan, se ei ole paikka jossa Mietitään, mitä tulee olemaan, ja mitä ei tule olemaan, sillä se päätös ei tule olemaan teidän, kun kerran olette siihen

paikkaan joutuneet.

Joten, miettikää tarkkaan ennen kuin suljette sydämenne, mielenne, ja sielunne. Ajatelkaa sitä ennen kuin poimitte kiven, sillä teille saattaa avautua tilaisuus heittää se. Muistakaa vain kenen päälle te heitätte, sillä te ajattelette Maallisin keinoin, tavoin, käsittein. Me olemme täällä ylhäällä, Hengellisessä Maailmassa ja katsomme alas teihin.

Me rakastamme teitä, Me haluamme että te asuisitte meidän kanssamme, mutta teidän ympärillänne on toinen olento jota te ette näe. Hänen nimensä on Saatana, ja hän tahtoo teidän asuvan hänen kanssaan. Teillä on valinta. Teillä on aina ollut valinta. Siis, tulee päivä jolloin teillä ei tule olemaan valintaa. Sillä se päivä tulee olemaan Tuomion päivä, ja Tuomion päivä tulee toteutumaan niin kuin se on kuvattu Raamatussa.

Se on se Kirja jota te ette koskaan lukeneet, joka seisoo kirjahyllyssä sitä varten että näyttäisi hienolta kun ihmiset tulevat kylään. Se on se Kirja minkä näkee hautajaisissa, joskus häissä, joskus niinä kummallisina päivinä jotka toistuvat monta kertaa vuodessa, te kutsutte niitä lomapäiviksi. Ja sitten se Kirja päättyy takaisin hyllyyn, seuraavaa tilaisuutta varten, jospa te vain tietäisitte sen Kirjan arvon.

Se kirjahyllyssä oleva Kirja, nimeltään Raamattu, omaa vastaukset ikuista elämää varten, mutta Minä tiedän että te olette liian fiksuja avataksenne sen ja alkaaksenne lukea. Teillä on asioita joita pitää tehdä, paikkoja jonne on mentävä. Huomenna, huomenna, te sanotte, minä luen sitä, mutta muistakaa, Minä olen paikalla huomenna, ja te ette tule olemaan. Te tulette olemaan paikalla Tuomiossa, tosin. Silloin Poikani, Poikani Jeesus Kristus Nasaretilainen tulee tietämään täsmälleen mitä tehdä teille ja teidän ystäville, jotka ovat liian kiireisiä avataksenne Kirjan, ja lukea Taivaallisesta Isästänne.

Tiedän että tämä viesti kuulostaa ankaralta, jotkut teistä ajattelevat että se kuulostaa ilkeältä. Joskus Minun on oltava ankara, sillä Minä Rakastan teitä. Toivon että asiat voisivat olla toisinpäin, että voisin vain rakastaa ja rakastaa teitä.

Se päivä tulee pian, mutta muistakaa, samantekevää mitä olette tehneet, sillä ei ole merkitystä missä olette olleet, minne olette menossa, lähitulevaisuudessa te voitte aina kääntyä Minun puoleeni. Sillä Jehova on **rakastava** ja **anteeksiantava** Jumala. Koko maailmankaikkeudessa ei ole mitään mitä te voisitte tehdä, mitä minä en antaisi anteeksi. Paitsi älkää Pilkatko Pyhää Henkeä. Sillä sitä teille ei anneta anteeksi, sillä Pyhä Henki on siellä tällä hetkellä. Teidän huoneessanne, teidän talossanne, teidän työpaikallanne, odottamassa, kuuntelemassa jos te sanoisitte Jeesus, Jehova, minä rakastan sinua. Sillä Hän auttaa teitä, milloin vain, yöllä tai päivällä. Kokeilkaa, saatatte Rakastaa sitä. Tyytyväisyys Taattu.

Kertokaa Minulle mitä tarkoitatte, mitä sanotte, sillä Minä tiedän mitä teidän sydämässänne on. Minä tiedän milloin sanat ovat tyhjiä, sillä Minä luen sydäntä. Minä en näe teidän lihaanne. Minä rakastan teitä, saatan kuulostaa ankaralta, mutta Minussa on paljon rakkautta. Kurottautukaa Minun puoleeni, koskettakaa Minua, ja Minä tulen koskettamaan teitä. Ja me voimme asua tässä ihmeellisessä Paikassa, tässä ihmeellisessä Paikassa nimeltään Taivas, jonka tein erityisesti niitä varten jotka kurottautuvat Minun puoleeni. Minä rakastan teitä Lapseni, olkaa hyviä toisianne kohtaan. Sillä lopun päivä ja hetki on kulman

takana, muistakaa se. Tämä on Jehova. Tämä on Jehova.

66. Raymond Aguilera - Näky 27 Toukokuuta, 1992, klo.16 iltapäivällä.

En osaa selittää tätä, mutta näin valonväläyksen Hengessä, tai sitten se oli lihassa. Olin makuullani rukoilemassa ja lepäämässä, kun jonkinlainen valo osui käsiini, jotka olivat yhdessä, ja sitten valo osui suuhuni. Se oli vain väläys, sekunnin sadasosa. En ymmärrä sen merkitystä.

67. Raymond Aguilera - Näky keskiviikkona 27. Toukokuuta 1992, noin klo 20, kirkossa.

Näin pitkän pöydän jossa istui ihmisiä vastakkain. Sitten pöydän keskeltä nousi valkoinen lakana joka erotti toisiaan vastapäätä istuvat ihmiset. Yhtäkkiä pöydän oikealla puolella istuvat ihmiset peittyivät valkoiseen lakanaan ja he muuttuivat valkoisiksi hevosiksi. Seuraavaksi näin kuinka nämä valkoiset hevoset juoksivat kilpaa toistensa kanssa. Ne kaikki juoksivat vierä vieressä, täyttä vauhtia, niskat ja nokat vieretysten. Seuraavassa kohtauksessa samat valkoiset hevoset kulkivat jonossa taivaalle, tai ehkä Taivaaseen, en tiedä kumpaan.

68. Raymond Aguilera - Profetia 28. Toukokuuta 1992 torstaina klo 2:15.

Espanjaksi:

Siemen, siemen...

kielet

Espanjaksi:

Siemen, siemen...

kielet

Jeesus.

Englanniksi:

Minä haluan teidän kuuntelevan, arvioivan, tuomitsevan, tuomitsevan ja erittelevän jokaisen Profetian. Erittelevän ja arvioivan jokaisen Profetian, sillä Jehova Jumalan Sana on Tosi, Vanhurskas, Virheetön. Se on Jumalan Sana. Profetia ei ole jotain millä leikkiä, omaksi huvituksekseni, omaksi mielihyväkseni. Se ei ole new Agea. Se ei ole merkkejen etsimistä kristalleista. Se ei ole sitä että yritetään ratkaista Ihmisen ongelmia lukemalla ja

opiskelemalla positiivista ajattelua, ihmisen luontoa.

Kaikki nämä ovat pieniä häiriötekijöitä Totuudelle, ainoalle Totuudelle, Jehovan, Jumalan Sanalle. Sillä kaikki nämä yhdistykset, koulukunnat siitä mikä on oikein ja mikä väärin, ja kaikki termit, ja termien merkitykset, ne ovat hölynpölyä. Sillä kun se päivä, joka on edessä, tulee, tietämättänne että se on tulossa, Tuomiopäivä, te tulette tietämään että te luotitte väärään jumalaan. Sillä Maailmankaikkeuden Jumala, kaiken sen mitä on, oli, ja tulee olemaan, on Jehova, yhdessä Poikansa Jeesuksen Kristuksen Nasaretilaisen, sekä Pyhän Hengen kanssa.

Muistakaa nämä asiat, positiivinen ajattelu johdattaa teidät Kadotukseen, muistakaa se. Muistakaa se sana, sillä minä sanon, kerran kun siihen paikkaan olette joutuneet, kaikki positiivinen ajattelu, kaikki väittämät elämästä, kaikki mikä kuuluu new ageen on kääriytyneenä siihen sanaan: Kadotus. Te ette tule löytämään rauhaa. Te ette tule löytämään mitään muuta kuin hampaiden puremista ja kirskuttelua iankaikkisesti.

Joten, tämä on vakaa varoitus Jehova Jumalalta, Maailmankaikkeuden Luojalta, Ihmiskunnan Luojalta. Jos te sallitte paholaisen pettää teitä, te ansaitsette elää hänen kanssaan. Sillä Minä varoitin teitä, Minä rakastin teitä, ja te käänsitte selkänne Minulle; ja kuljitte epäjumalankuvienne luo, kivijumalien luo; epäjumalien luo joilla on väärä sana; väärin profetiojen epäjumalien luo, maailman epäjumalankuvien luo, kaikkien niiden epäjumalankuvien luo jotka ovat herjaus Jehovan Nimelle. Sillä Jehova ei salli Nimeään pilkattavan millään tavalla tai tyylillä tai muodolla. Sillä kaikki mikä on Hyvää, mikä on Vanhurskasta, mikä on, tulee olemaan, ja on ollut, ja tulee aina olemaan, on teidän Jumalanne, Jeesus, Pyhä henki, ja Minä, Isä.

Sillä jos te leikitte paholaisen kanssa te elätte paholaisen kanssa. Minä en tule antamaan armoa, Minä en tule antamaan mitään armoa niille joilla on Pedon Merkki. Minä en tule antamaan armoa teille kristallin katsojille, teille jotka katsotte merkkejä Taivaalta, teille astrologeille. Katsokaa jos nuo merkit Taivaalla, Kuun ja Auringon kulku, voivat pelastaa teidät Minun Vihaltani.

Minä puhun teille lujasti Isän ominaisuudessa, sillä se minkä Minä sanon tulee tapahtumaan, sillä ei yksikään ihminen, ei yksikään astrologi, positiivinen ajattelu, ei kristalli, ei mikään, mitä te palvotte, olipa se sitten auto, tai vene, tai talo, tai työ, tai vaimo, tai poika, mikään näistä asioista ei voi pelastaa teitä. Teidän ainoa Pelastuksenne on Jeesus Kristus Nasaretilainen, Minun Ainoasyntyinen Poikani.

Hänellä on Arvovalta, Absoluuttinen Arvovalta ihmiskunnan edessä. Jokainen Polvi, jokainen Kieli tulee Taipumaan ja Tunnustamaan Jeesus Kristus Nasaretilaisen, Kuninkaiden Kuninkaan, Herrojen Herran, ja siitä ei pääse yli eikä ympäri. Ei ole mitään Ehkä, ei mitään minä en tiennyt, ei mitään olen pahoillani, sillä sinä päivänä ja sinä hetkenä teidän kohtalonne on mennä sinne minne Poikani määrää.

Joten mikä hyvänsä pilkkaa Isää, pilkkaa Poikaa ja Pyhää Henkeä, ja sitä ei tulla sallimaan millään tavalla, tyylillä tai muodolla. Te pahantekijät tulette saamaan **pahan pahasta**, eikä työnne tittelillä, koulutuksellanne, taustallanne, ihonvärillänne, ei millään ole merkitystä, muulla kuin sillä mitä teidän sydämässänne on. Ja sillä miten käyttäydytte, mitä tulee tosi

Jumalan, Jeesuksen Kristuksen, Pyhän Hengen ja Minun, teidän Isänne, palvomiseen.

Minä en aio puhua teille mukavasti. Minä en aio puhua teille kauniita Sanoja. En aio sanoa teille että kaikki tulee olemaan sillä tavalla kuin te haluatte, sen takia että te haluatte niin. Sillä asiat tulevat olemaan sillä tavalla kuin **Minä haluan**, ja se on totuus, koko totuus, eikä mitään muuta kuin totuus. Sillä teidän Jumalanne on Totuus. Hän on Rakkaus, Hän on Vanhurskaus. Jos te Kadutte ja tarkoittatte sitä, ja jos te Kadutte koko Sielullanne ja Mielellänne, ja kääntyte Minun puoleeni, juuri nyt tällä hetkellä, Minä annan anteeksi kaiken ja minkä hyvänsä mitä ikinä olette tehneet, siitä hetkestä asti jolloin teidät siitettiin.

Sillä Minä haluan täydellistä **tottelevaisuutta** Poikaani kohtaan, täydellistä Rakkautta. Kaikki Ylistys ja kaikki Kunnia kuuluu Isälle, Pojalle, ja Pyhälle Hengelle. Teidän epäjumalankuvanne eivät ole minkään arvoisia, paitsi että ne johdattavat teidät Kuoleman Laaksoon, Kadotuksen Kuiluun, ikuisesti. **(kielet)**

Joten muistakaa se minkä Minä sanoin, te pitkät, te lyhyet, te lihavat, te laihat, te miehet ja naiset. Minä katselen teitä hyvin tarkkaan, jokaisen päivän jokaisena sekuntina Minun Silmäni ovat siinä, täynnä Rakkautta ja Myötätuntoa. Mutta älkää antako Rakkautta ja Myötätuntoa täynnä olevien Silmien huiputtaa teitä, sillä jos muistatte, Jumalan Viha ei ole asia jonka kanssa voi leikkiä.

Kuunnelkaa Profeettoja jotka käskvät kääntymään Jeesuksen, Jehovan ja Pyhän Hengen puoleen, he ovat niitä Profeettoja jotka Minä Lähetin ilmoittamaan teille Totuuden ja sen mikä on Vanhurskasta. Sillä he ovat vastaus teidän new age Uskontonne.

Sillä teidän new age uskontonne ei merkitse mitään, se on Saatanan Kirkko. Ja Saatana tullaan pistämään kahleisiin ja heittämään helvettiin. Jos haluatte olla ystävien seurassa, älkää katuko ja liitykää ystäviinne, Helvetin Kirkon johtajiin. Helvetti on paikka jossa on ikuinen tuska, mutta muistakaa, Minä kuulostan ankaralta, Minä kuulostan ilkeältä, mutta Minun kanssani teillä on aina mahdollisuus.

Katukaa ja rakastakaa lähimmäistänne, antakaa kaikki Kunnia ja Ylistys Jehovalle, Jeesukselle Kristukselle ja Pyhälle Hengelle. Se on hyvin yksinkertaista, mutta Minä luen sydäntä, en huulia, huulet johdattavat teidät Kadotukseen. Sillä ne jotka puhuvat vilpillisesti, joutuvat Kadotukseen, sillä Jumalaa, Jehovaa ei voi huiputtaa. Jehovalta ei voi piilottaa mitään.

Sillä koko Maailmankaikkeudessa ei ole mitään mikä ei ole luotu Minun Sanani kautta. Teidän on vaikea sitä käsittää, mutta se on totuus, jos te onnelliset pääsette Taivaaseen, Me voimme puhua siitä siellä. Ja Me laulamme, ja Me tanssimme, ja Me tutustumme toisiimme oikein kunnolla, mutta se on päätös joka teidän on itse tehtävä. Minä en aio taivutella teitä oikealle enkä vasemmalle. Minä varoitan teitä, Minä lähetän Profeettani, ja Minä odotan, päätös on teidän. Sillä Minä olen iankaikkisen elämän Jumala, yhdessä Poikani Jeesuksen Kristuksen ja Pyhän Hengen kanssa. Kasvakoon Rauha ja Rakkaus lähimmäistänne kohtaan sydämässänne ikuisesti. Lapseni, sanon kaiken tämän teille rakkaudella ja hellyydellä sillä Minä tunnen teidän sydämenne. Hyvästi Lapseni. Hyvästi Uudet Kristittyini. Minä rakastan teitä.

69. Raymond Aguilera - Profetia 29. Toukokuuta 1992 klo 11:11 am, perjantaina.

Minä rakastan teitä, tällä hetkellä asiat sujuvat vaivattomasti, muuta muistakaa, kärsimysten aika tulee, tulee koettelemuksia joita te tosiaankaan ette voi käsittää, mutta muistakaa, se päivä lähestyy, jolloin kaikki tulee päättymään. Laki joka Raamatussa on ilmoitettu lopun ajoista, tulee täyttymään, Raamatun ilmoituksen mukaan.

Sillä se hetki ja päivä lähestyy hyvin nopeaa vauhtia. Oivallus siitä että teidän maailmanne tulee muuttumaan, tulee hämmentämään teistä monia, sillä se ajatus tuntuu käsittämättömältä. Sillä te olette mieltyneet jokapäiväisiin toimiinne. Te olette tottuneet omiin elämäntapoihinne, mutta se kaikki on päättymässä.

Viimeinen suuri Sota joka käydään, tulee tapahtumaan teidän elinaikananne. Joten olkaa valmiit, olkaa vahvat, noudattakaa Jumalan Sanaa jokapäiväisessä elämässänne. Noudattakaa sääntöjä, säännöksiä, jotka on ilmoitettu Raamatussa. Etsikää Jeesusta Kristusta Nasaretilaista, etsikää Pyhää Henkeä, että Hän opastaisi teitä, etsikää Minua kuuntelemaan teidän rukouksianne, sillä Pedon päivä on tullut.

Tämä kruunajaisten päivä alkaa kun Herhiläinen ja Kovakuoriainen törmäävät yhteen. Tämän taistelun seuraukset saavat aikaan Pedon auktoriteetin ja vallan, joka on lopun alku. Monet tulevat olemaan hämmennyksissään sillä se tulee tapahtumaan hyvin nopeasti. Ne jotka pelastuvat ovat niitä jotka kuuntelevat Profeettoja, sekä Jeesuksen Kristuksen, Jehovan, ja Pyhän Hengen Oikeudenmukaisia ja Vanhurskaita Sanoja.

Sillä se mitä te tulette lähitulevaisuudessa näkemään, tulee olemaan lopun alkua. Loppu niille jotka eivät ole Kristittyjä, eivätkä usko Poikaani, että Hän kuoli Ristillä heidän vuokseen. Ne jotka eivät usko,- se tulee olemaan heidän loppunsa. Mutta niille jotka uskovat, se on vain alku iankaikkiselle Rauhalle, ja Ilolle Taivaassa ikuisesti. Tiedän että nämä kuulostavat vain Tyhjiltä Lupauksilta, Sanoilta, joista puuttuu arvovaltaa, mutta ne ovat Totuus. Jehova puhuu ainoastaan Totta.

Joten muistakaa että kun loppu tulee, jokaisen joka koskaan on elänyt, on tehtävä tiliä elämästään. Siitä miten he käyttäytyivät suhteessa Jumalaansa, ja veljiinsä ja siskoihinsa, sillä mitään ei luotu pahaksi. Mutta Saatana turmeli Siemenen.

Nyt Tuomion päivä on tulossa, se on niin lähellä teidän elämänne aikatauluun nähden. Sillä jotkut teistä tulevat seuraamaan Saatanaa loppuun asti, määrättyyn paikkaan. Ne jotka herjaavat Minun Nimeäni, Poikaani ja Pyhää Henkeä. Ja muut, Ne jotka ovat seuranneet Minun poikaani, jotka ovat kuolleet, joita ollaan kidutettu, jotka ovat nähneet nälkää, jotka ovat kärsineet vuodet, kärsineet sairautta, kärsineet koettelumukisen aikoja lähimmäisiltään, Vallassa olevien suunnalta ja kaikkien mahdollisten lähteiden suunnalta, joita vihollinen, Saatana, on heille jaellut, ne tulevat elämään ikuisesti, ikuisesti, ikuisesti.

Minä tiedän ketkä tulevat kuuntelemaan tätä pientä Profetiaa ja sanomaan;" Siinä meille on taas yksi sekopää, joka puhuu lopun ajoista." Mutta ei se mitään. Me tiedämme että se

on heidän loppunsa. Joten antaa heidän puhua, antaa heidän ajatella mitä tahtovat. Mutta te, jotka olette Niitä, jotka kuuntelevat ja lukevat ja etsivät vastauksia Pelastusta varten, avatkaa Raamattu ja lukekaa.

Oppikaa Kuninkaastanne, Herrojen Herrasta, Kuninkaiden Kuninkaasta ja te tulette näkemään Hänet. Te tulette puhumaan Hänen kanssaan, sillä te tulette olemaan Taivaassa lankaikkisesti. Vaikka teistä joskus tuntuu ettei sellaista paikkaa olekaan; uskokaa Sanaani, Jehova ei valehtelee. Sellainen Paikka on; se on Ihanampi, Kauniimpi, se on lankaikkinen. Teidän mielenne ei koskaan voi käsittää sellaista Onnea, sellaista Hyvyyttä, sellaista Vanhurskautta.

Sillä teidät on kasvatettu pahassa maailmassa, teidät vedettiin Syntiin. Kuinka te voisitte päätellä siitä jotakin, paikasta jota ette koskaan ole kokeneet? Se ylittää teidän käsityskykyne, sillä teidän Ruumiinne on luonnostaan syntinen, ja syntinen ei pysty käsittämään Vanhurskasta. Joten tässä kohtaa usko tulee kuvaan mukaan, teidän täytyy luottaa Profeettoihin, teidän täytyy luottaa Jumalan, Jehovan Lakiin, Raamattuun. Pyhä Henki opastaa teitä, ja näyttää teille, mutta teidän täytyy itse päättää sitoutumisesta. Teidän täytyy luottaa Jumalaanne.

Te joudutte kärsimyksiin ja koettelemuksiin, mutta Me olemme sodassa. Mutta sota tulee päättymään. Mutta jos te olette Minun Poikiani, Minun Lampaitani, te olette jo voittaneet. Minä tahdon teidän vain kertovan muille Veljillenne ja Siskoillenne, Niille jotka eivät vielä tunne totuutta. Kertokaa siitä, levittäkää Sanaa, sillä mitä enemmän te vahvistatte Jeesuksen Kristuksen Ruumista, sitä enemmän tukea te saatte toisiltanne. Mitä vahvemmiksi te tulette, sitä vähemmän tuskaa ja kärsimystä te joudutte kestämään vaivan aikoina. Sillä tämä viimeinen sota tulee vaikuttamaan kaikkiin, tavoilla joita te ette pysty käsittämään, ja ajat ovat alkaneet.

Joten kuunnelkaa Rakastavaa Isäänne. Te tulette saamaan viestejä Profeetoilta. Jos te pääsette sisälle Raamattuun ja jos te todella opiskelette sydämenne pohjasta, niin Minä puhun teille Itse. Eikä teidän tarvitse ponnistella niin kovasti kun kuulette Profetian. Sillä jos te olette oikein hyviä Lampaita, oikein hyviä Karitsoja, Minä saatan puhua teille suoraan, mutta Minä haluan vain niitä, joilla on puhdas sydän, puhdas mieli, puhdas asenne. Joskus on vaikeaa päästä sen kaltaiseen mielenlaatuun, mutta kun te teette työtä sen eteen, harjoitatte itseänne, se ei oikeastaan ole niin vaikeaa.

Te olette vain tottuneet helppoon tiehen, toiseen tiehen, ja se johdattaa teidät Helvetin Kuiluun. Älkää kuunnelko Niitä jotka houkuttelevat teitä tekemään väärin Taivasta kohtaan. No, teidän on luotettava Sanaani, teidän on luotettava Minuun, se on ensimmäinen askel. Minä rakastan teitä, Minä tulen suojelemaan teitä, tapahtuipa mitä hyvänsä, Minä olen paikalla, ihan siinä teidän vieressänne, vaikka toisinaan teistä tuntuukin että olette yksin. Te ette koskaan tule olemaan yksin, kunhan kiinnitätte huomionne Jeesukseen Kristukseen Nasaretilaiseen. Hän tulee johdattamaan teidät Minun luokseni Pyhän Hengen voiman kautta. Me Kaikki tulemme viemään päätökseen tämän pienen Maapallon lyhyen elämän viimeisen luvun.

Joten Lapseni, opettakaa omat Lapsenne tottelemaan teitä, luottamaan teihin, ja te itse, opetelkaa tottelemaan Minua, ja luottamaan Minuun, ja Me tulemme olemaan yhtä suurta perhettä. Saattakaa Kristuksen Ruumis yhteen, sillä kun teillä on Yhtenäisyys, teillä on Voimaa. Nielkää ylpeys, ego, sillä Kristuksen Lapsilla ei ole ylpeyttä eikä egoa. He uskovat siihen mikä on oikein, mikä on totta, ja he tietävät kuinka tehdä itsensä nöyriksi Herransa ja Vapahtajansa, sekä toistensa edessä. Kuulostaa helpoilta sanoilta, mutta maailma on niin turmeltunut että jos sinulla ei ole ylpeyttä, jos sinulle ei ole egoa, sinusta tuntuu kuin et olisi edes ihminen.

Minä rakastan teitä kaikesta Sydämeistäni, teidän täytyy luottaa Minuun. Vahvistakaa itseänne ja totelkaa Jeesuksen Kristuksen Lakia. Tulee päivä ja aika jolloin Peto ja hänen seuraajansa tulevat vainoamaan teitä. Hän tulee tekemään kaikkensa tuhotakseen teidät, henkisesti, fyysisesti, hengellisesti, sillä Pedon päivä on käsillä. Mutta muistakaa, kaikki Voima ja Kunnia ja Ylistys kuuluu Jehovalle, Jeesukselle Kristukselle ja Pyhälle Hengelle.

Sillä Pedon luku otetaan käyttöön heikoissa, Syntisissä. **ÄLKÄÄ**, toistan! **ÄLKÄÄ OTTAKO PEDON MERKKIÄ**. Sillä jos te sen teette, te ette tule Pelastumaan. Sanon sen uudestaan. **ÄLKÄÄ OTTAKO PEDON MERKKIÄ**. Huolimatta siitä kuinka vaikeaksi asiat muuttuvat, huolimatta siitä kuinka helpoksi se tehdään, jos te arvostatte, ja Minä tarkoitan, jos teille merkitsee jotain oma tulevaisuutenne, **ÄLKÄÄ OTTAKO PEDON MERKKIÄ**, sillä teidät tuomitaan **KUOLEMAN LAAKSOON IANKAIKKISESTI**.

Se on kaikkein **HERJAAVIN** asia minkä ikinä voisitte tehdä Herrallenne Jehovalle, **ENKÄ MINÄ ANNA SITÄ TEILLE ANTEEKSII**. Kun Pedon merkkiä aletaan jakamaan, juoskaa ja piiloutukaa, tehkää mitä tahansa teidän täytyy tehdä, mutta **ÄLKÄÄ OTTAKO PEDON MERKKIÄ**. Luulen että olen sanonut sen tarpeeksi monta kertaa. Luulen että olen tehnyt asian yksinkertaiseksi, selväksi ja avoimeksi. Toistan sen vielä kerran, **ÄLKÄÄ OTTAKO PEDON MERKKIÄ**, sillä silloin joudutte **KUOLEMAN LAAKSOON IANKAIKKISESTI**.

Siis Lapseni, toivon että korvanne ovat avoimet. Toivon että olen saanut istutettua pelkoa teihin, sillä se mitä Minä sanon on totta. Teidän täytyy vahvistaa itseänne, vahvemmiksi kuin ikinä elämässänne olette olleet, kun ne päivät ja ajat tulevat. Sillä teidän täytyy rukoilla Isälleen Jehovalle. Lukekaa Raamattua, saattakaa Kristuksen Ruumis yhteen. Sillä tämä sota käydään Taivaassa samaan aikaan kuin taistelua käydään Maan päällä. Tämä on Sota joka käsittää sekä Henkisen että Fyysisen, kaiken mitä voitte nähdä ja koskettaa, kaiken mikä on paha, missä hyvänsä, olipa se sitten Hengessä tai Todellisuudessa, se tullaan puhdistamaan kerta kaikkiaan.

Joten pitäkää huolta, olkaa vahvoja, opetelkaa tuntemaan Minut, Sillä Minä rakastan teitä. Tämä on Jehova. Tämä on Jehova, Maan ja Taivaan Luoja, kaiken sen Luoja mikä on Näkyvää ja Näkymätöntä, Maailmankaikkeuden Tekijä ja Hajottaja.

Rauha ja Kunnia olkoon Isän, Rauha ja Kunnia olkoon Isän, Rauha ja Kunnia olkoon Isän, näin sanoo Jeesus Kristus Nasaretilainen, yhdessä Pyhän Hengen Voiman kanssa. Sillä Me Rakastamme Teitä Lapset, Kuunnelkaa Isääni, sillä hänessä ei ole muuta kuin Rakkautta. Ja Hän on antanut Minulle Voiman ja Vallan panna täytäntöön hänen Lakinsa. Joten muistakaa mitä Hän on teille sanonut. Rauha olkoon kanssanne Lampaani Karitsani

*sillä Minä tulen olemaan paikalla säädettynä hetkenä ottaen teidät mukaani ja vieden mukani Taivaaseen, **olkaa rohkeita, olkaa vahvoja.** Ylistys ja Kunnia olkoon Isän. Ylistys ja Kunnia olkoon Isän.*

70. Raymond Aguilera - Profetia lauantaina 30. Toukokuuta 1992 klo 3:23 am.

Espanjaksi:

Arkki! Arkki! Poikani, tämä on totuus, se mitä ajattelet. Kaikki minkä sinulle sanon on Jumalaltasi; Kristukselta, Pyhältä Hengeltä ja Isältäsi, sillä aika on nyt ohi. Se on lopussa, sillä sinä puhut Minun Sanaani, sillä Isä on Totuus. Teidän täytyy katsoa taivaalle, sillä maailma tulee muuttumaan. Kaikki minkä luulette olevan, ja tulevan, tulee muuttumaan.

Sillä päivämäärää en voi teille kertoa, mutta sen mitä voin, kerron, ja teidän täytyy nähdä. Kaikki mikä tapahtuu on ympärillänne, sillä tulee olemaan paljon merkkejä. Raamatun merkkejä tulee olemaan enemmän kuin aikaisemmin. Teidän täytyy ensin etsiä; sillä ne alkavat hitaasti ja kaikki muu, nopeammin.

Ennen kuin päivä saapuu te tulette pelästymään. Sillä kaikki se Maa jonka luulette tuntevanne tulee päättymään. Kaupunkien Maa, kaikki se Maa jonka luulette olevan jotain, ja ajattelette että se ei ole jotakin muuta. Mutta niin se tulee olemaan. On hyvin vaikeaa selittää sitä mitä tapahtuu sillä te ette usko sitä.

Tulee olemaan mies jonka paholainen lähettää. Hän on hyvin likainen mies joka kuvittelee voivansa johtaa Maailmaa paremmin kuin Minä. Hän luulee olevansa jumala. Mutta hänellä ei ole mitään mahdollisuuksia, sillä hän on vain ihminen. Sillä ihminen ei voi tehdä sitä mitä Koko Maailman ja Tähtien ja Taivaan Jumala, ja kaiken sen Jumala, mitä on, voi tehdä. Sillä Minä loin maailman ja kaiken minkä sanoin; hän ei ole mitään.

Paholainen on hänen rinnallaan, sillä paholainen tulee auttamaan häntä. Mutta paholainen on jo hävinnyt, mutta katsokaas, tämä mies tulee tappamaan monia ihmisiä, paljon ihmisiä, Huulillaan, Huulilla, jotka sanovat asioita joihin kaikki tulevat uskomaan. Ja he tulevat pitämään hänestä, ikään kuin hän olisi pyhimys. Mutta hän on paholaisen pyhimys.

Niin, hän tulee tappamaan paljon ihmisiä, pyssyllä, pommin, lentokoneen ja laivan avulla, sekä siten, että ihmiset eivät saa ruokaa. Monet ihmiset tulevat kuolemaan koska heillä ei ole riittävästi ruokaa.

Etelä-Amerikka tulee kärsimään paljon. Ihmiset tulevat lähtemään Etelä-Amerikasta, sillä siellä tulee olemaan hyvin vaikeaa. He tulevat etsimään paikkoja joissa voisivat asua, mutta he eivät tule löytämään. Sitten ihmiset tulevat kerääntymään suuriin Kaupunkeihin etsiäkseen työtä, tätä tulee tapahtumaan enemmän kuin aikaisemmin.

Pahalla miehellä, hänellä josta aikaisemmin teille kerroin, tulee olemaan Leiri, ja hän tulee tappamaan heitä kuin eläimiä. Hän ei välitä kärsivätkö he vai ei, sillä hän tulee olemaan maailman kuningas. Maailma tulee olemaan hänen käsissään.

Mutta tapahtuu niin että Minä leikkaan hänen kätensä poikki Poikani Jeesuksen avulla. Ihmiset tulevat syömään koiria, kissoja ja rottia, ja kaikkia eläimiä mitä voivat saada, tai pyydystää, sillä heillä ei tule olemaan ruokaa. Laki ei tule olemaan Laki. Sillä mies joka luulee olevansa maailman kuningas, tulee olemaan laki.

Englanniksi:

Tulkaa Minun luokseni! Lapseni, kuunnelkaa Profeettaani avoimin korvin. Olkaa tarkkana, sillä nämä eivät ole hullun miehen tyhjiä sanoja. Nämä ovat Profeetan sanoja, Profeetan, jonka kanssa Minä olen puhunut usean vuoden ajan. Hänellä on vaikeuksia ymmärtää Minua, sillä Hän on niin kuin te. Hän ajattelee Maailman tavoin, mutta minä olen kouluttanut ja opettanut häntä arvioimaan ja kuuntelemaan Sanaani.

Joten, Maailman Ihmiset, olkaa tarkkana ja kuunnelkaa, sillä nämä eivät ole hänen Sanojaan, ne ovat teidän Jumalanne, Jehovan, Sanoja. Hetki ja päivä lähestyy nopeaa vauhtia. Olen sanonut sen hänelle, ja toistanut sitä hänelle uudestaan ja uudestaan, toisissa Profetioissa, sillä en tahdo että tulette jossain vaiheessa sanomaan Minulle että ette tienneet.

Sillä te tiedätte joitakin asioita Raamatusta, niin kuin Poikani ylösnousemuksen, ja toisen tulemisen, mutta minä kerron teille yksityiskohtia, omaksi eduksenne. Sillä tämä Koettelemusten aika tapahtuu, niin kuin Raamatussa on ilmoitettu.

Koko Saksa tulee yhdistymään. Venäjä kootaan uudestaan, se järjestäytyy uudelleen. Väärä Profeetta nousee Lähi-idästä, ja hän liittoutuu Pedon kanssa määrättyinä hetkenä. Tämä Lähi-idästä tuleva Väärä Profeetta tulee käyttämään Saatanan Voimaa harhauttaakseen. Hän tulee tekemään Ihmeitä. Hän tulee tekemään asioita joita te tulette pitämään ihmeellisinä ja mahtavina.

Varoitan teitä nyt, Päätelkää, Arvioikaa jokaista Profetiaa parhaan kykynne mukaan, älkää tuomitko. Sillä te ette ymmärrä, sillä Henki Maailmaan teitä ei Liha aina pysty käsittämään. Vaikka jokin ei olisikaan epäaitoa, se ei silti tarkoita että se on totta. Ainoa tapa jolla teillä tulee olemaan minkäänlaisia mahdollisuuksia, on perehtymällä Raamattuun ja lukemalla sitä ja opiskelemalla. Jotkut niistä Ihmeistä jotka jo ovat tapahtuneet, tulevat tapahtumaan, ja toiset, joista on kerrottu, tulevat toteutumaan. Sillä te tulette elämään sen ajan läpi, te tulette näkemään kun nämä asiat tapahtuvat. Olen aina varoittanut Kansaani ennen loppua. Sillä Minä rakastan teitä kaikkia.

Teidän täytyy valmistautua. Perehtykää Raamattuun, ei harrastusmielessä, vaan sillä ajatuksella että kyseessä on elämä ja kuolema. Sillä Raamatusta saatte sen voiman mitä tarvitsette, Pyhän Hengen Voiman. Katsokaa tarkkaan ketä kivitätte, sillä teidän kivenne voivat tappaa yhden Minun Profeetoistani. Ja ainoa tapa tietää, on, jos teillä on Pyhä Henki sisäpuolellanne.

Sillä ympärillänne on niin paljon paholaisvoimia, että jos tietäisitte, se saisi Päännä Pyörälle. Jotkut teistä tulevat pelästymään ainoastaan kuuntelemalla sitä mitä minä teille juuri nyt sanon, mutta se on totuus. Te Pastorit olette niin huonosti varustautuneita. Teillä ei ole harmainta aavistustakaan siitä mikä demoni on. Te etsitte keskiluokkaisia ratkaisuja

sellaiselle asialle kuin Henki. Te luulette että ongelmat voidaan ratkaista lähettämällä ihminen terapeutin luo, vaikka terapeutti itse saattaa olla Hengen vallassa. Saatana on tehnyt Työnsä hyvin, mutta teidän ei tarvitse huolehtia jos olette Kristuksen Ruumiissa. Ja jos olette vahvoja Kristuksen Ruumiissa. Sillä ainoastaan vahvat selviytyvät, ne jotka ovat Puhtaita ja Tahrattomia, Rehellisiä ja Oikeamielisiä. Sillä on paljon Kristittyjä jotka kutsuvat itseään Kristityiksi, ja jotka ovat enemmän hakoteillä ajattelutavaltaan ja teologialtaan, kuin Ei-kristityt.

Siis kuunnelkaa! Kristillisuus on periaatteessa yksinkertaista. Te käännytte Jeesuksen Kristuksen Nasaretilaisen puoleen, joka on teidän Kuninkaiden Kuninkaanne ja Herrojenne Herra. Hän on teidän Suojelijanne. Hän on teidän Oppaanne. Sillä Hän on jo voittanut Taistelun. Ongelma on siinä että teidän täytyy kulkea sen läpi. Teidän täytyy kantaa oma Ristinne, sillä jokaisen täytyy tehdä tiliä itsestään aikojen lopulla. Jokaisen joka koskaan on elänyt, täytyy tietää että kun Tuomiopäivä tulee, heidän kielensä täytyy tunnustaa että Jeesus Kristus on Herrojen Herra ja Kuninkaiden Kuningas. Ja jokaisen polven, ja tarkoitan tosiaan jokaisen polven, täytyy Polvistua Hänen edessään, ihmisen alusta, aina siihen päivään asti. Itse Saatana joutuu Polvistumaan, mutta hänet kahlitaan ja lähetetään helvetin kuiluun, yhdessä monen teidän kanssa, Lapseni, joilla on kova sydän ja sulkeutunut mieli. Älkää antako helpon elämän, tämän Maailman pahan elämän, huijata teitä, sillä tämän Maailman aika alkaa olla lopussa.

Lukekaa Nooan kirjaa. Nooa on Ensimmäisessä Mooseksen kirjassa. Lukekaa Nooasta. Hän tiesi mitä oli tulossa, koska Minä kerroin hänelle. Ja hän valmistautui ja valmistautui, ja hän kiipesi siihen pikku laivaan ja odotti, sillä hän tiesi mitä tulossa oli. Nooan aika on taas täällä. Tämä Profeetta ei ole hullu. Hän puhuu Jumalan, Jehovan, Sanaa. Sillä kun se aika saapuu, tulee olemaan liian myöhäistä, joten teidän täytyy rakentaa vahva perusta Kalliolle, nyt heti! Tänään! Jeesus Kristus Nasaretilainen on teidän Kallionne, riippukaa siinä kiinni niin hyvin kuin osaatte, mutta jos rukoillette ja pyydätte, Pyhä Henki auttaa teitä, Hän opastaa teitä aivan sillä tavalla kuin te tarvitsette, pysyäkseen Kalliossa kiinni.

Sillä teillä kaikilla on eri ongelmat joihin on eri ratkaisut, mutta päätös on teidän. Teillä on vapaa tahto, ja teillä on vapaa tahto olla tekemättä mitään. **Rangaistus siitä ettei tee mitään, on sama kuin rangaistus siitä että kulkee väärään suuntaan.** Teidän Pelastajanne on Jeesus Kristus, se on yksinkertaista, muistakaa se, sillä Minun Poikani opastaa teitä, ja auttaa teidät Sodan läpi yhdessä Pyhän Hengen ja Minun, Jehovan, kanssa.

Sillä Taivaan ja Maan Jumala ei ole koskaan hävinnyt eikä koskaan tule häviämään. Sillä Minä loin kaiken tyhjästä. Minä Sanoin sen, ja se Luotiin. Suurin osa teistä ei edes pysty käsittämään tuota pikku lausetta. Henkimaailmassa se on totuus, Me loimme teidät, Me kokosimme sen, ja liitimme yhteen, mutta jotkut Pahoista Hengistä otti sen erilleen, mutta kaikki se on päättymässä. Katsokaa merkkejä, ne ovat joka puolella teidän ympärillänne. Teidän Jumalanne ei tule hylkäämään teitä, mutta teidän täytyy kääntyä Jeesuksen Kristuksen Nasaretilaisen puoleen. Hän on **Ovi**. Hän on **Tie** Pelastukseen.

Rauha olkoon kanssanne Lapseni, tiedän että jotkut teistä tulevat tarvitsemaan enemmän kuin tämän yhden viestin. Mutta teidän täytyy tehdä se itse, teidän täytyy lukea ja opiskella

Raamattua, puhua niiden Kristittyjen Veljien ja Siskojen kanssa jotka ovat Uskossa **vahvoja**. Ei niiden kanssa jotka Ylpeilevät ja Kerskuvat, sillä niitä on paljon jotka ovat hukassa Jeesuksen nimen alla. Pitäkää huolta Veljistänne ja Siskoistanne, Rakastakaa ja Hoivatkaa heitä, Isäänne, Äitiänne ja Siskoanne, sillä te tulette olemaan samassa asemassa. Joten, pyydän, kuunnelkaa Sanojani. Rakastakaa lähimmäistänne, rukoilkaa Minulle. Katukaa syntejänne ja luottakaa Minuun, tapahtuipa mitä hyvänsä, sillä hetki on täällä. Teidän Taivaallinen Isänne, yhdessä Pojan ja Pyhän Hengen kanssa, tulee aina olemaan olemassa.

71. Raymond Aguilera - Profetia 1. Kesäkuuta 1992 klo 1:22 am, Englanniksi.

Terve Ray. Miten menee? No, Liitonarkki tullaan pystyttämään. Aivan oikein, sanoin että Liitonarkki tuodaan esiin piilopaikastaan ja pystytetään Minun Temppeliini; uuteen, viimeiseen ja lopulliseen Temppeliin, jonka ihminen rakentaa.

Arkki asetetaan ilmoitettuun paikkaan Sanani perustukseksi, joka aiemmin annettiin Profeettojen ja Apostolien kautta. Sillä se mitä sinulle olen parin viime viikon aikana kertonut, on kaikki totta, kaikki oikein, sillä Minä kerron sinulle pieniä palasia lopun ajan viimeisistä päivistä.

Jotkut asiat ovat vertauksien muodossa, sillä tietyt ihmiset tulevat ratkaisemaan vertauksien merkityksen sopivana hetkenä. Vaikka aika on hyvin lähellä. Mutta se mikä teille kerrottiin on oikein, se on tosiasia, tarkalleen. Sillä Minä olen kaiken Jumala, Maailmankaikkeuden, ja kaiken sen mitä on, ja tulee olemaan. Minä olen Jehova, yhdessä Poikani Jeesuksen Kristuksen ja Pyhän Hengen kanssa.

Liitonarkki pystytetään. Taivaassa ja Tempelissä tulee olemaan Juhla, yhdessä kaikkien niiden Abrahamin jälkeläisten kanssa jotka pääsevät Juhlaan. Se tulee olemaan iloa, onnea ja rauhaa niiden seitsemän päivän ajan joiksi se sallitaan. Sillä Juhla, sillä lopun alku, tulee olemaan perustettu siinä järjestyksessä kuin se ennustettiin Profeettojen Hesekielin, Danielin ja Johanneksen kautta.

Sillä se minkä Minä sanon, tulee tapahtumaan ilman minkäänlaisia muutoksia. Antikristus ja Väärä Profeetta tulevat ilmaantumaan määrätynä hetkenä ja heidän tappionsa tulee täsmälleen niin kuin Minä sen ilmoitin. Joten varokaa Pedon Merkkiä. Sillä sitä merkitystä joka sillä merkillä teidän ruumiissanne on, - sitä ei tulla antamaan anteeksi missään olosuhteissa. Sillä se Merkki edustaa täydellistä uhmaa Minun Lakiani kohtaan. Totaalista uhmaa Moraalisääntöjä kohtaan. Totaalista uhmaa kirjoitettua Lakia kohtaan. Pedon Merkki edustaa sitä, mille puolelle te asetatte uskollisuutenne, eikä mikään mikä ei ole puhdasta, kuulu Jehovalle.

Pojallani Jeesus Kristus Nasaretilaisella on **valta lopettaa, poistaa, tuhota ja sitoa, ja heittää pois jokainen jolla on Pedon Merkki**. Sillä heidän valtakuntansa tulee olemaan Gehennan seinät. Sillä he ansaitsevat elää seuraajiensa kanssa, aivan kuten Minun Pyhäni ansaitsevat elää Taivaassa. Mikä on oikein, se on oikein! Minun Pojallani on

vanhurskauden Laki ja Hän tulee panemaan sen täytäntöön armotta, oman valintansa mukaan, Sillä Hän on Herrojen Herra ja Kuninkaiden Kuningas, kaikille Lampaille jotka kestivät kärsimykset ja koettelemukset matkallaan Taivasta kohti.

Gehennan olemassaolo asetetaan niitä uusia asukkaita varten jotka ottivat Pedon Merkin sallittuna hetkenä. Johtuen heidän avunannostaan Kapinassa, siitä että he seurasivat Luciferia ja hänen suunnitelmaansa, joka perustui Minun Nimeni ja Luomakuntani tahraamiseen. Tämä on teidän Jumalanne Jehova, Ensimmäinen ja Viimeinen. Ja Uuden Taivaan Alku tulee kun Poikani Jeesus Kristus sitoo ja tuhoaa viimeisen pahan asian Maapallolla.

Tiedän että Pyhäni ovat odottaneet ja odottaneet ja odottaneet, mutta kuten Profeettojeni kautta mainitsin, aika ja hetki saapuu ja Me lähestymme tuota aikaa. En tule antamaan teille päivää ja aikaa, sitä ei koskaan tulla antamaan, ennen kuin sillä hetkellä kun se tapahtuu. Joten katsokaa Isänne Jehovan puoleen, ja Kuninkaidenne Kuninkaan, Herrojenne Herran, Jeesuksen Kristuksen puoleen, ja Pyhän Hengen Voiman kautta te löydätte Taivaan ja Meidät, uudesti perustetussa Valtakunnassa. Se alkaa määrättyä aikana.

Joten katukaa kaikkia syntejänne. Rukoilkaa Meille ja Me näytämme teille tien. Sillä Maailmaan perustettu Yhteiskunta tulee järkyttymään ja olemaan kauhuissaan kun he todella saavat tietää että Jehova Jumala on olemassa ja on aina ollutkin. Sillä Lucifer on tehnyt paljon työtä pettäessään monia, niin että monet, monet ihmiset, eivät edes voi käsittää, tai tiedä, että Jehova on olemassa, mutta niin olkoon, niin olkoon.

Sillä Minun Lakini ja Minun Tieni ovat olleet olemassa tuhansien vuosien ajan ja Minun Läsnäolonni on ollut täällä ennen alkua, mutta he käänsivät selkensä ja menivät matkoihinsa. Joten niiden epäonnisten sieluparkojen kohdalla Minä käännän Selkäni ja kuljen pois Kyyneleet Silmissäni ja Sydän murheellisena. Heillä oli mahdollisuus valita, mutta he kovettivat sydämensä. Niin olkoon! Niin olkoon!

Tämä on Jehova, Maan ja Taivaan, ja kaiken sen Luoja, mitä oli ja tulee olemaan. Muistakaa Lampaani, Karitsani, olen paikalla teitä varten kaksikymmentäneljä tuntia vuorokaudessa, yhdessä Poikani ja Pyhän Hengen kanssa. Olkaa iloisia, olkaa Onnellisia, sillä pian se on ohi, ja Me voimme aloittaa alusta, uudelta pohjalta ja tuoreeltaan. Sillä teidän Huoneenne ovat paikallaan ja järjestyksessä, olkaa kärsivällisiä vielä vähän aikaa. Tämä on Jehova. Tämä on Jehova, Rakkaus ja Rauha Sydämässäni. Toivotan teidät tervetulleiksi.

[72. Raymond Aguilera - Profetia 2 Kesäkuuta 1992, klo 10:47 aamulla, Englanniksi.](#)

Haluan sinun etenevän Profetioiden kanssa tasaista tahtia. Haluan sinun tarkistavan ne, kunnes sinusta tuntuu että Sanani, Pyhän Hengen kautta, ovat virranneet lävitseesi parhaan kykysi mukaan. Kuuntele Pyhää Henkeä, ota vastaan opastusta, ole vahva, sillä se mitä kirjoitat ei ole sinusta. Sinä yrität lisätä asioita inhimillisen, maallisen, mittapuun

mukaan siihen mitä Minä Sanon. Sinä et ehkä ymmärrä sitä mitä Minä yritän sanoa, tai sitä tapaa millä yritän sen sanoa, tai sitä kieltä millä sen sanon, mutta luota Minuun, Ray.

Voi olla että en puhu kieliopillisesti oikein. Se ei ehkä kuullostaa hyvältä. Se ei ehkä ole siinä muodossa kuin sinä sen haluaisit. Minun Sanani eivät koskaan palaa turhana, joten kokoa vain voimasi sillä niitä Veljiä ja Siskoja tulee tulemaan, jotka hyökkäävät kimppuusi. Sen johdosta millä tavalla ja tyyllillä Sanani käännettiin Englanninkieleen, mutta älä anna sen häiritä itseäsi. Sillä sellaisia ihmisiä tulee aina olemaan. Ihmisiä joilla on kova sydän. Ihmisiä jotka eivät pysty näkemään ja jotka eivät yksinkertaisesti halua nähdä. He eivät näkisi sitä, eivätkä he sulattaisi sitä, vaikka se tulisi ulos täydellisen selkeästi, jokaisen kirjaimen kohdalla, jokaisen pilkun kohdalla jokaisessa (i). Sillä Minulla on paikka sen tyyppisille ihmisille, Ray. Muista se!

Joten ole vahva, ole rohkea ja kirjoita vain niin kuin kuulet. Sillä tavalla kuin se tulee ulos. Älä yritä analysoida sitä ja muuttaa sitä. Kuuntele vain Pyhää Henkeä. Pyhä Henki tulee opastamaan sinua henkisesti, fyysisesti, kieliopissa, oikeinkirjoituksessa ja lauseiden rakenteessa. Siis kuuntele! Tämä ei ole sinusta. Tiedän että sinä toisinaan haluat saada sen kuulostamaan hyvältä.

Luota Minuun, Ray! Sillä kun Herra Jehova puhuu, virheitä ei koskaan ole. Joten ole kärsivällinen, ole vahva ja kuuntele Pyhää Henkeä. Kuuntele sitä ääntä joka kertoo sinulle mitkä kirjaimet pitää kirjoittaa isolla kirjaimella ja mitkä ei pidä, ja mitä pitää painottaa. Sinä olet Minun Palvelijani. Sinä olet Minun Ystäväni. Sinä olet Minun Lampaani, ota vain rauhallisesti. Älä huolehdi! Sillä Minä tulen kertomaan sinulle koska sinun tulee levittää Profetioita ja Näkyjä. Sillä niitä tulee tulemaan paljon lisää, joten pysyttele perässä. Älä huolehdi rahasta. Älä huolehdi, ole vain kärsivällinen, ole vahva. Sillä Minä tulen suojelemaan sinua.

73. Raymond Aguilera - Profetia torstaina 4. Kesäkuuta 1992 klo 1:48 am.

Espanjaksi:

Kuulkaa Minua! Se mitä aikaisemmin sanoin Maailmasta, Tähdessä, Taivaasta, maailmasta, tulee alkamaan 30 Kesäkuuta Uutena Vuotena, mutta Jumalan Vuonna, Kristuksen Vuonna, jota en voi kertoa teille. Mutta 30 Kesäkuuta tulee alkamaan sodan päivä Sian kanssa. Ja te voitte merkitä sen päivän Kalentereihinne Kesäkuun 30 kohdalle, Kesäkuun.

Miten sääli mitä tulee tapahtumaan sinä päivänä, sillä he tulevat kuolemaan, monet ihmiset, teidän täytyy tarkkailla Verivirtaa sillä virta tulee nousemaan korkealle Sodan Verestä. Kuunnelkaa Minua, Sodan kuva (**kielet**) He kaatuivat, Urhot, jotka taistelivat Kristuksen Sodassa, mutta he ovat nousseet uudestaan pystyyn. Ja tällä kertaa he taistelevat loppuun saakka. Sika tulee oppimaan kuka on Jumalten Jumala ja Kuninkaiden Kuningas.

Englanniksi:

Lapseni, Rakkaus Sydämessäni ja Huulillani, pyydän teitä kuuntelemaan Profetioita sillä Taistelu käydään sen mukaisesti kuin se on Pyhän Raamatun Kirjoituksissa. Sillä ei mitään sellaista tapahdu mitä ei Kirjoituksissa olisi ilmoitettu. Sillä hetki saapuu päätökseen siten kuin siitä kerrottiin Profeetta Danielin, Hesekielin, Jeremian, Joelin ja Johanneksen kautta.

Sota huutaa Sotaa, silvottujen Ruumiiden kiljunta ilmaisee Jehovan Vihan. Sillä kaiken inhottavuuden puhdistus tulee olemaan perusteellista ja täydellistä, sillä irrallisia osia ei tule jäämään. Poikani Jeesus Kristus Nasaretilainen tulee komentamaan kaikkia Taivaan Voimia, ja tulee käyttämään niitä täyteen mittaansa, viedäkseen päätökseen Sanani joka annettiin niin monia tuhansia vuosia sitten. Sillä kaikki tulee toteutumaan kirjaimellisesti, päivälleen, minuutilleen, ilman vähääkään armoa mitään sellaista kohtaan mikä Maapallolla on paha, sillä lopun alku on tullut.

Ne teistä joiden Ruumiit ovat Hengen täyttämät, Lampaani, Karitsani, viedään ylös Taivaaseen niin kuin Raamatussa sanottiin. Olkaa onnellisia, olkaa iloisia, sillä Taivaan Merkkitorvi on alkanut soida, ja Kellojen äänet, Hurraukset, Enkelten Nauru. Sillä se on saapumassa päätökseen.

Avatkaa korvanne, avatkaa silmänne, avatkaa Raamattunne, ja lukekaa, ja nähkää kuinka Jehovan Kunnia avautuu silmienne edessä. Sillä jokainen Polvi tulee Notkistumaan, jokainen Kieli tulee Tunnustamaan että Jeesus Kristus on Herrojen Herra, Kuninkaiden Kuningas. Sillä Hänellä on valta panna toimeen Jehovan Laki ilman armoa, mutta oikeudenmukaisesti. Minä odotan Poikaani, ja Karitsojani, Lampaitani jotka kestivät loppuun asti. **(kielet)**

Minä rakastan teitä Karitsani. Lampaani, Yhdistykää, huolehtikaa toinen toisistanne sillä se on melkein ohi. Huoneet ovat valmiita, Helmiportit avataan määrättyllä hetkellä. Valmistautukaa, perehtykää Sanaan, yhdistäkää Kristuksen Ruumis. Tämä on teidän Isänne Jehova, Maailmankaikkeuden Luoja, kaiken sen Luoja, mitä on, ja tulee olemaan. Sopusointu ja Rauha Karitsoilleni, sillä teidän Paimenenne on tulossa. Minä rakastan teitä. Minä rakastan teitä. Rakastan teitä koko Sydämelläni. Tämä on Jehova. Tämä on Jehova. Rauha olkoon kanssanne Lampaani, Karitsani. Minä rakastan teitä.

74. Raymond Aguilera - Profetia perjantaina 5. Kesäkuuta 1992 klo 2:45 am.

Terve! Mitä teille kuuluu, Lampaani, Karitsani? Minä tulen ohjaamaan teitä, koska se tulee olemaan välttämätöntä, sillä Tähdien saapuminen ilmaantuu yhtäkkiä, kuin tyhjästä, mutta hetki ja aika ovat käsillä, sillä veitsi on Maailman kurkulla. Peto aikoo yrittää säikyttää Kristuksen Ruumiin. Hänellä tulee olemaan valmis Suunnitelma Kristuksen Ruumiin Eliminointia varten. Pedon kumppanit tulevat kerääntymään Väärän Profeetan ympärille. Sillä Väärä Profeetta kehittää Juonen jossa Kristillisyyden Uskottavuutta ja Paikkansapitävyyttä Vähätellään. Ja tämä Suunnitelma, tai Määräys joka pannaan toimeen, panee liikkeelle Pedon perimmäisen päämäärän, absoluuttisesta Vallasta, ilman

miltään taholta tapahtuvaa estämistä.

Sillä Peto ja Sika tekevät salaliitossa huolellisen Suunnitelman Läntisen Maailman Valloittamiseksi. Sillä Rahan kehitys, Maailman Taloudelliset Suhdanteet lankeavat Pedon eteen, joka päättää kuka selviytyy Rahajärjestelmän taloudellisista romahduksista. Sillä Varallisuuden Valta, Sotilas Valta, Poliittisten Liikkeiden Valta osuvat kaikki kohdalleen Rahajärjestelmän romahduksen myötä, mikä tulee tuomaan Pedon ja tämän seuraajat Valtaan.

Sillä Pedon kontrolli tulee itseltään Saatanalta Väärän Profeetan kautta, joka neuvoo ja ohjaa Hullua Miestä. Minä vien päätökseen sen mitä Raamatussa ilmoitin määrätyllä hetkellä, sillä Rahajärjestelmän romahdus tulee tapahtumaan. Sillä maailman ensimmäinen tuleminen on toteutunut kun Öljy ja Kaupankäynti Kontrolloivat Maailmaa, **(kieliä)** Taivaallinen Isäntä tulee ohjaamaan Sotaa joka tulee muuttumaan voimakkaaksi kun Yhteiskunnan rakenne sortuu. **(kieliä)**

Minä rakastan teitä, Lapseni, Minä rakastan teitä, kuunnelkaa Profeettaa, kuunnelkaa Profetioita, sillä Kone joka saapuu ja laskeutuu lentokentän päähän tulee olemaan katastrofin polttopisteessä Kaupungin Sydämessä. Kukinnat jotka sattuvat kun Auringonpaisteen Säteet osuvat maahan Keskikesällä. Koneen katastrofi tapahtuu kun Peto syyttää Kansleria (Chancellor) siitä ettei tämä noudata hänen lakiaan. Sillä Kansleri tulee vastustamaan Petoa, mutta lopputuloksella ei tule olemaan vaikutusta Peroon ja Pedon Seurueeseen. Sillä Peto toimi taitavammin kuin Kansleri, maanalaisen vakoojien ja vastavakoojien verkoston kautta.

Pommin kehitys, joka päästäisi kaasun hiukkasia ilmaan, tuhoaa vastustuksen Sotavoimat nopeasti ja suoraan. Joten varokaa Poliitiikkaa, Varokaa Sotavoimia, varokaa kaikkea ja mitä hyvänsä joka ei ole Jeesus Kristus Nasaretilaisesta. Sillä Kirkon vaino tapahtuu Uuden Kuun saapuessa kun Rauhan Sopimus Pedon kanssa on allekirjoitettu. Kuunteletteko Lapseni? Sillä teidän täytyy lukea Raamattua ja Opiskella ja totella teidän Taivaallista Isääne, Jeesusta Kristusta ja Pyhää Henkeä. Sillä tuho joka tapahtuu tulee järkyttämään teidät epäuskoon. **(kieliä)**

Joten Lampaani, Karitsani varokaa Käsiänne, varokaa noita Järjestäytymisiä, varokaa Itseänne ettette muuttuisi Pedon kaltaisiksi. Minä olen Jehova. Minä olen Jehova. **(kieliä)** Minä Rakastan teitä. Minä Rakastan teitä. Minä Rakastan teitä, Lapseni. Jehova on Ensimmäinen ja Viimeinen. Rakkauden Jumala, kaiken Jumala.

75. Raymond Aguilera - Profetia lauantaina 6. Kesäkuuta 1992, klo 12:50 am.

Espanjaksi:

Minä pidän sinusta. Minä pidän sinusta Poikani. Etsi, Etsi Jumalan Sanaa, ja Minä tulen näyttämään sinulle asioita, joita et koskaan uskonut Raamatussa olevan. Tulen näyttämään sinulle monta asiaa, ja asian syyn, Raamatusta. Mutta sinun täytyy luottaa

Minuun, sinun täytyy puhua Minulle, sinun täytyy etsiä Minua, sinun täytyy...

Espanjaksi:

Cardga, (**Cardga** Espanjankielinen sana < slangia, normista poikkeavaa sanastoa > Nainen joka on: tottelematon, kuriton, uppiniskainen, kapinallinen). Cardga, Cardgo,

Englanniksi:

Siemen, Siemen,

Espanjaksi:

Cardgo, (**Cardgo** Espanjankielinen sana < slangia, normista poikkeavaa sanastoa > Mies joka on: tottelematon, kuriton, uppiniskainen, kapinallinen.)

Englanniksi:

Haluan näyttää teille millaista Taistelukentillä tulevaisuudessa tulee olemaan ja millä tavalla lopputulos tulee liittymään Kristuksen Ruumiiseen. Sillä Kristuksen Ruumiin täytyy tietää vihollisensa kaava, sillä Sota tulee nielaisemaan Maailman. Jos asetatte kellonne ohjaamaan teitä, koska pitää nousta ylös ja mennä töihin, teidän täytyy tehdä sama asia, asettaa Henkinen Kellonne herättämään teidät ennen kuin loppu tulee.

Herhiläinen tulee kasvamaan voimassaan Japanissa, kun se kehittää Ydinvoima-aseita. Sillä vanhurskaus tulee kohtaamaan vastarintaa sinä päivänä jolloin Väärä Profeetta lumooa Japanilaiset, sillä Saatanan Voima on jumala, Väärä Profeetta, sillä koko Maailma tullaan hallitsemaan.

Minä rakastan teitä, ja haluan teidän tietävän että Minun Poikani on Taistelun johdossa. Sillä Hän on teidän Linnoituksenne, teidän Voimanne Pyhän Hengen kautta sillä...

Espanjaksi:

Olen merkinnyt hetken tyttäreni polttamista varten.

Englanniksi:

Koskettakaa Minua Lapseni

Espanjaksi:

Cardgan luona, (**Cardga** Espanjankielinen sana < slangia, normista poikkeavaa sanastoa > Nainen joka on: tottelematon, kuriton, uppiniskainen, kapinallinen)...

Englanniksi:

Kiitos. Isäni. Kiitos. Isäni. Kaikki Ylistys ja Kunnia kuuluu Isälle. Kaikki Ylistys ja Kunnia kuuluu Isälle, Ainoalle Isälleni. Minä rakastan sinua. Minä rakastan sinua. Rauha ja Rakkaus Maailman Ihmisille sillä kello on lyömässä, aseiden iskuri joka räjäytti Herhiläisen Hännän.

Lapseni, tottelevaisuutenne tähden, tottellessanne Taivaassa olevaa Isääne, Minä rakastan teitä, rakastan teitä, rakastan teitä. Tämä on Jehova. Tämä on Jehova.

Espanjaksi:

Minä merkitsin hänet (hänet, "her", nainen) Minä merkitsin hänet. Minä merkitsin hänet. Siemen, siemen, kuuluu Minua siemen.

76. Raymond Aguilera - Profetia 6. Kesäkuuta 1992, klo 00.58, Lauantaiaamuna.

Minä haluan sinun näkevän kuinka Minä asetan kaikki Pelaajat paikoilleen. Ja kuinka Minä paljastan ne sinulle, näyttämällä hahmon, sekä tämän taustan. Joten muista hahmo sekä kuinka Minä näytin hänet sinun Profetiassasi. Sillä Minä haluan teidän ymmärtävän tiettyjä Avain Kohtia, ja olevan valmiina Kristuksen Ruumiissa, Kristuksen Ruumiin tähden. Minä rakastan teitä. Tämä on Jehova. Minä rakastan teitä. Kuunnelkaa ja rukoilkaa ja pysytelkää Yhdessä, älkää Eksykö. Älkää Eksykö Totuudesta. Minä tulen puhumaan teille enemmän. Ja te tulette tietämään että Hetki ja Päivä on käsillä.

Minä rakastan teitä Lapset, Jehova rakastaa teitä Lapset. Pyhä Henki rakastaa teitä Lapset, ja Minä, Jeesus Kristus.

Kiitos Jeesus. Minä rakastan sinua.

77. Raymond Aguilera - Profetia lauantaina 6. Kesäkuuta 1992, klo 15:16.

Espanjaksi:

Miten sääli, miten sääli että maailma loppuu, mutta niin on oltava. Sen on tapahduttava sillä hetki on saapunut, avatkaa Sydämenne, avatkaa Mielenne.

Englanniksi:

Teidän Taivaallinen Isänne haluaa teidän huomionne sillä aika saapuu kuten aikaisemmin mainitsin. Sillä Kristuksen Ruumiin täytyy arvioida, tulla yhdeksi sillä päivän hetki on edessänne. Ja Taivaan Rakeet tulevat putoamaan ilman armoa. Taivaan Rakeet tulevat Tuhoamaan. Taivaan Rakeet tulevat Hävittämään. Taivaan Rakeet tulevat Puhdistamaan Pahan. Taivaan Rakeet ovat edessänne juuri tällä hetkellä, hetkenä joka paljastaa Kristuksen tulemuksen.

Kristuksen Pyhille se tulee olemaan Ihmeellinen Päivä. Saatanan pyhille se tulee olemaan loppujen loppu. Sillä Taivaan Merkkitorvi on ollut ja tulee aina olemaan valmistautunut, Poikani tulemusta varten. Katsokaa ylös ja nähkää. Nähkää, sillä pilvet tulevat sisältämään vastauksen jota olette odottaneet. Sillä silmänräpäyksessä tulee tulemaan uusi alku, paljon ihmeellisempi, paljon ihanampi kuin ikinä voisitte käsittää.

Joten kiinnittäkää huomionne Profeettoihin, kiinnittäkää huomionne Jehovaan, kiinnittäkää huomionne Jeesukseen Kristukseen, kiinnittäkää huomionne Pyhään Henkeen. Sillä kun se päivä ja hetki tulee. Kaikki tulevat olemaan kauhuissaan ja hämmentyneitä, sillä se on

Raamatussa ilmoitettu. Se tulee tapahtumaan. Niin olkoon, näin sanoo Jehova Maailmankaikkeuden Jumala. Kaiken sen Jumala mitä on ja tulee olemaan, kaiken Jumala.

78. Raymond Aguilera - Profetia 6. Kesäkuuta 1992 klo 12:01 keskipäivällä.

Sillä Päivä on saapunut, teidän täytyy katsoa, katsoa Ruumistanne. Kristuksen Ruumista, sillä Jeesuksen Ruumis tulee kärsimään, jos te ette paranna Kristuksen Ruumista. Te tulette kärsimään enemmän, koska Minä olen kaiken sen Jumala mitä on ja tulee olemaan. Minä käsken teitä. Teidän täytyy parantaa Jumalan Ruumis, Jeesuksen Kristuksen Ruumis, sillä paholaisen ovi tulee aukeamaan, ja hän tulee haluamaan syödä teidät paljain hampain.

Hän tulee rouskuttamaan Ruumiin kaikella voimallaan, ja jos te ette tee Kristuksen Ruumista vahvaksi, hän tulee syömään teidät. Hän tulee syömään teidät Hullun Koiran nälällä, katsokaa, kerron teille totuuden. Tämä on teidän Jumalanne, yhdessä Jeesuksen, ja Pyhän Hengen kanssa. Minä olen kaiken Isä, kaiken sen mitä on ja mitä tulee olemaan. Katsokaa, päivä on täällä josta Raamatussa puhuin, ja jos te teette itsenne kuuroiksi te menetätte kaiken. Jos ette vahvista tapaa jolla elätte, teillä ei tule olemaan mitään mahdollisuutta. Minä kerron teille oikean tavan, Sydämelläni, Sydämeni rakkaudella.

Katsokaa! Minä pidän Maailmasta, Minä pidän Pyhistä, mutta Minä haluan heidät Puhtaiksi. En halua heidän olevan likaisia. Ainoastaan Puhtaat tulevat tulemaan Minun kanssani, sillä Minulla on vain sitä mikä on Puhdasta. Käsken teitä Huulillani, Sydämeni Rakkaudella, sillä Minä tiedän mitä tulee tapahtumaan. Kerron teille oikean tavan, sillä päivä on täällä josta teille Raamatussa, menneinä päivinä kerroin.

Ei ole tärkeää mitä teitte eilen. Ei ole tärkeää mitä haluaisitte tehdä. Ainoastaan se on tärkeää miten te kuljette. Haluan teidän kulkevan suoraan Kristusta, Pyhää Henkeä ja Minua, teidän Isäänne, kohti, siinä kaikki, se on juuri tällä hetkellä tärkeää. Sillä Minä annan anteeksi kaiken mitä olette tehneet, ja kaiken mitä haluaisitte tehdä, jos se ei ole jotain mikä on oikein.

Katsokaa, ajassa tulee piste jolloin teillä ei tule olemaan muuta mahdollisuutta. Kun Vasara tulee iskemään kaikkea mikä on paha, teillä ei tule olemaan mahdollisuutta. Kerron teille juuri nyt koska haluan teidän kuuntelevan Minua!

Katsokaa, Minä olen Jumala joka rakastaa teitä Rakkaudella. Siksi kerron teille näitä asioita nyt, mutta jos se tekee teidän sydämenne **kovaksi**, teillä ei tule olemaan mahdollisuuksia. Tulee olemaan sellaisia jotka eivät usko Minua. En aio tehdä mitään pysäyttääkseni heitä sillä Minä hoen ja hoen sitä heille, ja he sulkevat silmänsä, ja korvansa. He tulevat elämään paholaisen kanssa kaikkina aikoina kuin aikaa on, ja he tulevat kärsimään paljon.

Siis, Sana on Pyhiä varten jotka haluavat kuulla, jotka haluavat pelastaa itsensä. He etsivät Jumalaa joka loi Kaiken, Tähdet, Kuun, Kuut, ja Maailman jossa he juuri nyt elävät, ja kaiken mitä he voivat nähdä, ja kaiken mitä Sanallani loin.

Katsokaa Lapset, Sydämeeni sattuu jos menetän teidät. Minä Kyynelehdin jos menetän teidät, mutta teidän täytyy tehdä itsenne vahvoiksi. Sillä päivä saapuu jolloin kaikki jotka maailmassa elävät tulevat kärsimään, jos ette kuule Taivaan Isän Sanaa. Kaiken Isä, yhdessä Pojan Jeesuksen ja Pyhän Hengen kanssa, Minä kerron teille oikean tavan, mutta teidän täytyy tehdä se itse.

Kukaan ei tule työntämään teitä oikealle eikä vasemmalle. Teidän täytyy käyttää kaikkea mitä teillä on, Hengessänne, Mielessänne, Ruumiissanne. Teidän täytyy valita joko paholainen tai Minut, teidän Jumalanne, joka loi kaiken. Teidän täytyy valita, se ei ole vaikeaa. Siinä kaikki mitä teidän tarvitsee tehdä. Valitkaa sillä tavalla, mihin haluatte mennä, sillä Minulla Paikka valmiina **Pyhiä** varten, ja Paikka **niille** jotka eivät pidä Minusta.

Teidän täytyy kuulla Minua, puhun Huulilla jotka ovat **Puhtaat** ja **Vilpittömät**, sillä Minä olen kaikkea sitä mikä on **Puhdasta** ja **Vilpitöntä**, yhdessä Poikani ja Pyhän Hengen kanssa. Minä aion kertoa tätä teille, ja kertoa, ja kertoa, ja kertoa, ja kertoa ja kertoa **kunnes panette kätenne korvienne eteen, koska ette halua enää kuulla sitä.**

Sitten Minä tulen tietämään missä Sydämenne on; jos pidätte Minusta tai ette, sillä Minä aion kertoa tätä teille kunnes väsytte, ja hoen teille samaa asiaa. Haluan teidän katuvan syntejänne. Haluan teidän etsivän Veljiänne ja Siskojanne. Haluan teidän elävän Rauhassa. Minä en pidä riitelemisestä.

Pastoritkin ovat pahoja. Sydämeeni sattuu ne asiat joita he tekevät. Katsokaa! Minä olen väsynyt, koska he luulevat myöskin olevansa jumalia. Minä tulen ojentamaan heitä nopeasti Suoralla Kädelläni. He tulevat kärsimään enemmän kuin Pyhät sillä he eivät etsineet heitä. He eivät etsineet Pyhiäni jotka tarvitsevat apua sillä he eivät ajattele muuta kuin itseään.

Minun Käteni tulee osumaan heihin niin kuin se osuisi karpäseen, se tulee olemaan nopeaa. He luulevat että heillä on Minun Rauhani nyt. He luulevat että heillä on Minun Sanani nyt. He tulevat yllättymään, sillä Minun Pyhäni asuvat kadulla, ilman ruokaa, ilman vaatteita, eivätkä he etsi heitä.

He panevat Kauniita Sanoja Huulilleen, mutta eivät tee mitään auttaakseen heitä. Yhtenä tai kahtena päivänä viikossa, Kauniit Sanat Huulillaan, **heillä ei ole Uskoa tehdä sitä mitä he sanovat.** Siksi puhun nyt teille, Pastorit. Tiedän että te tulette vihastumaan siitä mitä teille nyt sanon.

Te tulette noukkimaan kiviä ja te tulette juoksemaan Sanani perässä sen kiven kanssa; sulkeaksenne Korvat ja Sydämen, sillä te ette halua kuulla. Sitä mitä Minä teille kerron, ja te tulette haluamaan tappaa Minun Reymundoni koska te ette pidä siitä mitä hän sanoo. Katsokaa! Jos te kohotatte Kätenne häntä vastaan, Minä kohotan Käteni teitä vastaan, ja te tulette tietämään ettei Reymundolla ole voimaa, mutta Minulla on Kaikki Voima.

Reymundo ei voi tehdä mitään muuta kuin piiloutua. Jos te noukitte kivenne, ei mikään mitä ikinä olette tehneet voi teitä pelastaa.

Se aika on nyt täällä, josta olen teille Raamatussa kertonut vuosia, vuosia, vuosia, ja te suljette silmänne ja korvanne. Minä haluan että Minun Pyhäni jotka eivät vielä ole vastaanottaneet Jumalan Sanaa ja Pyhää Henkeä, kuulevan. Tiedän että ette tee sitä työtä johon teidät lähetin.

Sen tähden, Minä, Sanani avulla, aion kertoa teille Itse, sillä aika on käymässä vähiin. **En välitä jos Suututte. En välitä** siitä mitä haluaisitte **tehdä**, sillä Minä tulen **tappamaan teidät niin kuin kärpäsen**. Tämä on teidän Jumalanne, kaiken Isä, joka nyt puhuu teille.

Älkää vihastuko Poikaani, sillä te ette voi tehdä mitään. Minä olen **Ensimmäinen Sana ja Viimeinen Sana** ja haluan teidän muistavan sen, sillä Minun Käteni on hyvin raskas. Haluan teidän muistavan sen mitä teille nyt kerron. Haluan sen syöpyvän Sydämiinne te Pastorit.

Pyhä Henki tulee aloittamaan, ja tulee **muuttamaan Lain**, jonka te Pyhiini kylvätte, sillä se Laki jota te käytätte on ihmisen laki, ei Jumalan Laki. Katsokaa kuinka paljon teillä on Kirkkoja, kuinka paljon teillä on eri sanoja, te olette Sokeita ja Kuuroja.

Minä **PUHUN** ainoastaan **YHDELLÄ SANALLA**, ja **Yhdellä Tavalla**, ja se on Oikein ja se on **Totuus**. Sillä Minun Karitsani tarvitsevat apua, he tulevat tarvitsemaan enemmän apua kuin koskaan aikaisemmin syntymästään lähtien ovat tarvinneet, sillä Minä aion sulkea tämän Maailman Kirjan. Minun Sanani tekee aina sen minkä Minä sanon. Tämä on teidän Jumalanne, yhdessä Jeesuksen, ja Pyhän Hengen kanssa. Etsikää Minua, etsikää Minua, Pyhäni.

Enkelit ovat valmiina sillä Sota on jo alkanut. **Se on alkanut! Sitä minkä Minä aloitan ei kukaan voi pysäyttää! Muistakaa se! Kukaan ei voi pysäyttää sitä mitä Minä sanon!** Tämä on Jumala, Rakkaudella, Rakkaudella Pyhiäni kohtaan joilla ei ole ketään joka heitä auttaisi. Heillä ei ole ketään muuta kuin Isä ja Poika ja Pyhä Henki. Minä puhun teille koska olen Vihainen, koska te Pastorit ette auta niin kuin teitä käskin, kun lähetin Poikani. Kaikki tekevät mitä haluavat, vaikka on niin paljon niitä jotka tarvitsevat apua. Minä kerron teille Rakkauden Huuillilla, **MUTTA MINÄ OLEN VIHAINEN**.

Haluan teidän muistavan Minun mieheni, Minun Reymundoni, joka antaa teille Sanan. Hän on Minun Kädessäni. Kerron teille uudestaan, sillä kun hän tulee Sanan kanssa teidän luoksenne antaakseen sen teille Minä aion tarkkailla teitä, nähdäkseni mitä te sillä Sanalla teette.

Haluan auttaa mutta haluan teidän etsivän Minua, eikä katselevan itseänne. Te ette voi tehdä mitään ilman Minua. Muistakaa se kun luette tätä Sanaa, sillä Minä tunnen Reymundoni, ja vähän ajan päästä Minä aion käskeä häntä lähettämään nämä. Juuri nyt hän ei vielä tiedä miten, mutta jonkin ajan kuluttua Minä kerron sen hänelle.

Tiedän että te tulette juoksemaan hänen perässään, mutta hän on Minun Kädessäni. Siinä kaikki mitä aion teille Rakkaudella kertoa, sillä kivet jotka te noukitte tai jotka haluaisitte noukkia, ne voivat pudota omaan päähänne. Muistakaa! Tämä on teidän Jumalanne,

yhdessä Jeesuksen, ja Pyhän Hengen kanssa.

79. Raymond Aguilera - Profetia sunnuntaina 7. Kesäkuuta 1992 klo 12:54.

Englanniksi:

Minä rakastan teitä. Kun Käsi Lyö kaksi laaksossa. Laaksossa, jossa Jousimiesten Jouset ovat jännitetty tiukoiksi, tulee olemaan Taistelukenttä, täällä Peto ja... **(kielet)**

Kun koira palaa oksennukselleen, se on merkki siitä, missä sen sydän on, se on saastassa, jätteessä joka kontrolloi sen henkeä. Sen takia Peto palaa laaksoon. Kohtalonsa laaksoon, joka sulkee ansan hänen kohtalokseen. Se määrättiin aikanaan, monia vuosia sitten.

Kun teidän kenkäne ja jalkanne tulevat yhteen, ja auttavat teitä liikkumaan nopeasti tutkimattomassa Maassa; Maahan jota ette koskaan voisi Maallisissa Ruumiissanne käsittää; Taivaallisen Isäntänne Maahan, missä Järjestys, Rauha ja Levollisuus ovat. Paikkaan jossa kaikki Jehovan Pyhät elävät Sopusoinnussa ikuisesti.

Siis Kuunnelkaa, olkaa tarkkana, sillä merkit joita teille annetaan ei ole syytä sivuuttaa kevyesti, ne ovat merkkejä tapahtumista jotka tulevat toteutumaan. Kun laakson Taistelu lähestyy, sillä Hyvän ja Pahan sotavoimat tulevat kohtaamaan. Sillä teidän Taivaallinen Isänne mainitsi siitä monia vuosia ennen kuin se tapahtui, aika, päivä, Jeesuksen Kristuksen hetki.

Kun näette Hevosen, jonka päällä on Ratsastaja, Jousi ja Nuoli jännitettyinä ja osoittaen vasemmalle, se tulee olemaan aika, antikristuksen tuhon hetki. Sillä hän Pilkkaa Isää ja kaikkea sitä mikä on Pyhää. Eikä Isä tule sallimaan tämän kaltaisen Synnin tapahtumista ilman että kaikki osalliset Tuomitaan.

Joten varokaa Pedon Merkkiä, **sillä Pedon Merkki tulee olemaan teidän luhistumisenne jos te sen vastaanotatte.** Näin sanoo Jehova, sillä Voima, Mahti, Herruus on Jeesuksen Kristuksen Nasaretilaisen, Kerta Kaikkiaan.

Joten Hänen Kädessään ovat avaimet Taivasten Valtakuntaan. Hän voi avata oven kenelle tahansa, koska tahansa, jos he katuva syntejään, avatkaa Sydämenne, puhdistakaa Elämänne, ja kääntykää Jeesuksen Kristuksen Nasaretilaisen puoleen. Sillä Hän on **tie, polku, ja sisäänkäynti** Taivaaseen.

Joten tarkkailkaa taivaalla olevia merkkejä, tarkkailkaa Maapallolla olevia merkkejä. Sillä merkit ovat jo ilmaantuneet. Opiskelkaa Raamattua säännöllisesti, tutustukaa Jumalaanne, sillä Pyhän Hengen kautta, Poikani Jeesuksen Kristuksen Nasaretilaisen kautta, ja Minun kauttani, siellä teidän huomionne pitäisi olla, ei maailmassa ja sen nautinnoissa ja synnillisissä tavoissa. Sillä ne johdattavat teidät Kuiluun jos ette käännä Jeesus Kristus Nasaretilaisen puoleen. Teidän täytyy kiirehtiä, sillä määrätty aika lähestyy päivä päivältä.

Rakkaus Sydämessäni, ja Huulillani, ja Syli Avoinna, Ojentautukaa Meidän puoleemme jotka olemme Taivaassa, Isän, Pojan ja Pyhän Hengen puoleen. Ja te löydätte Pelastuksen; kääntäkää selkänne Synnille, ja juoskaa pois niin nopeasti kuin pääsette, sillä teidän Isänne Syli on avoin koska tahansa kun todella uskotte, Sydämässänne, Poikani Jeesus Kristus Nasaretilaisen Nimeen. Hän on teidän Vapahtajanne. Sillä Hän kuoli teidän vuoksenne. Hän voitti Kuoleman ikiajoiksi, kääntykää Jeesuksen Kristuksen Nasaretilaisen puoleen, ja Pysyvän Rauhan alku toteutuu Laakson Taistelun jälkeen. Näin sanoo Jehova, Maailmankaikkeuden Tekijä ja Hajottaja, kaiken sen mitä on ja tulee olemaan, Ensimmäinen ja Viimeinen Sana.

Taivaallinen Isä Minä en halua muuta kuin Tahrattomia, Sydämeltään Puhtaita, Vanhurskaita, Parhaita, ilman Likatahroja.

Siis katukaa. Tunnustakaa Syntinne. Se on yksinkertaista. Se on suoraa. Se on tie Kristuksen Jeesuksen luo, Minun Poikani luo.

80. Raymond Aguilera - Näky sunnuntaina 7. Kesäkuuta 1992 klo 10 am.

Kirkon Jumalanpalveluksen aikana, näin taas ydinräjähdysten. Ensin näin sen yhden Pariisissa, sitten näin toisen, jossain muualla. Niitä tulee kai olemaan kaksi. Toisesta jonka näin, Herra paljasti minulle, että se tulisi olemaan Dunkirkissa. Minulla ei ole harmainta aavistustakaan siitä missä se sijaitsee, mutta näin pommin laukeavan.

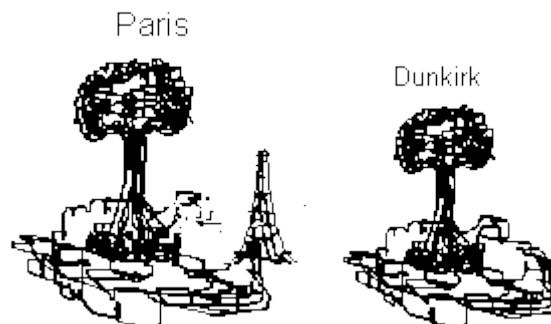

81. Raymond Aguilera - Profetia maanantaina 8. Kesäkuuta 1992 klo 14:45.

Niin Poikani, se on alkanut, se mitä sinulle sanoin, muistatko? Ne kaksi Profetiaa, ne tulevat alkamaan. Minulla on vieläkin paljon kerrottavaa sinulle, on paljon asioita jotka haluaisin sinulle kertoa, mutta ole kärsivällinen, älä huolehdi, sillä Minä olen kanssasi. Sinä olet Minun Käsissäni, ja rukoile vain, rukoile Minulle, ja Minä puhun sinulle. Minä kerron sinulle mitä sinun pitää tehdä, ja koska sinun pitää se tehdä. Sillä on ihmisiä jotka tulevat juoksemaan perässäsi, paljain hampain, ja he tulevat haluamaan rouskuttaa, ja syödä sinut.

Totuus osuu heihin hyvin kovaa, mutta haluan sinun muistavan, että Minä olen Kaiken Jumala, koko Maailman, ja koko Taivaan, - kaikki mitä on, on Minun. Minä voin tehdä

Omallani mitä ikinä haluan, ja sinä olet Minun, eikä kukaan tule vahingoittamaan sinua. Kukaan ei tule tekemään mitään, sillä jos he tekevät jotain, Minä, kaiken Jumala, maailman Jumala, oikaisen sen.

Ole kärsivällinen, sillä Me olemme melkein Poikani ajassa. Minä tarkkailen sinua, jokaisen päivän jokaisena hetkenä. Tiedän että sinulla on kyyneleitä, että Sydämeesi koskee, se mitä sinun täytyy tehdä, sillä sinä tiedät, että Minä olen lähettänyt sinut. Tee itsesi vahvaksi, Minä olen kanssasi, sillä aika on jo täällä.

Minä pidän sinun Sydäimestäsi, sinä olet puhdas Reymundo, ja siinä on kaikki mitä kaipaam, asioita jotka ovat puhtaita. Minä tunnen sinun Sydämesi, mutta katso poikani, tulen antamaan sinulle joitain Lahjoja, voit käyttää niitä itsesi puolustamiseen. Tiedän ettei sinulla ole voimaa. Rukoile koko sydämelläsi, koko mielelläsi, kaikella sillä mitä sinulla on. Älä huolehdi siitä mitä sinun pitää sanoa. Ne eivät ole sinun sanojasi; ne ovat Minun. Jos et voi sanoa mitään, älä sano mitään, sillä Minä aion käyttää sinun Huuliasi.

Tiedän että tulet pelästymään kun se tapahtuu, mutta sinun täytyy luottaa Minuun. Sinä tiedät ja Minä tiedän, että Minä olen kouluttanut sinua nyt usean vuoden ajan. Tiedän että olet kärsinyt paljon. Tiedän että olet menettänyt monta ystävää. Tiedän että he tahtoivat syödä sinut, siellä missä aiemmin kävit kirkossa. Sinun täytyy tehdä itsesi vahvemaksi, sillä päivä on täällä, jolloin Minä haluan sinun kävelevän veden päällä. Minun Käteni tulee olemaan paikalla sinua auttamassa. Tiedän että sinulla on uskoa kävellä veden päällä, mutta Minun Poikani Jeesus on siinä vierelläsi, Kätensä kanssa.

Rukoile vain kun tarvitset apua, sillä ne tulevat, kivet. Älä huolehdi, sillä kivet eivät tule osumaan sinuun, koska Minä olen siinä, yhdessä Poikani, ja Pyhän Hengen kanssa. Älä itke, tee itsesi vahvaksi. Kaikki mitä olen sinulle kaikista ihmisistä kertonut tulee tapahtumaan, sillä sinun Jumalasi ei Valehtele. Tiedän että on hyvin vaikeaa luottaa Minuun mutta Minä tunnen sinun Sydämesi. Sinun täytyy etsiä Minua joka päivä ja Minä näytän sinulle mitä sinun pitää tehdä. Jokainen askeleesi ei ole sinun, vaan Minun. Kuulitko Minua! Reymundo? Askeleesi ovat Minun, ei sinun.

Aion lähettää ihmisiä sinua auttamaan, rahan, kärsivällisyyden, kaiken sen avulla mitä tarvitset, koska Minä tiedän mitä sinä tarvitset. Minä kuulen sinun rukouksesi sillä sinä et tiedä mitä söisit päivästä päivään, tai mitä sinun pitäisi tehdä, tai mitä sinun ei pitäisi tehdä. Joten älä murehdi sillä sinä tulet kävelemään veden päällä. Et tule olemaan yksin. Tulet ajattelemaan että olet mutta et sinä ole.

Kuuntele Minua, korvillasi, Sydämelläsi. Minä aion näyttää sinulle maailman ja kaiken sen mitä tulet vuokseni tekemään: sinun Jumalasi, kaikkeuden Jumalan vuoksi. On paljon asioita jotka haluan sinun tekevän. Me olemme vasta alkamassa, ajattele niin kuin nyt olisi ensimmäinen päivä. Haluan sinun vain kulkevan päivä kerrallaan ja asettavan silmäsi Poikaani, Jeesukseen, ja Pyhään Henkeen ja Minuun. Ei siihen mitä ihmiset sinulle sanovat, vain Minuun, sinun Jumalaasi, kaiken Maailman ja Taivaan Jumalaan, ja kaiken sen mitä on ja tulee olemaan. Minä olen Ensimmäinen Sana ja viimeinen Sana.

Haluan sinun muistavan. He tulevat sanomaan että olet hullu. He tulevat sanomaan ettet tunne Lakia. He tulevat sanomaan että sinun täytyy olla jonkin Pastorin alaisena, mutta

sinun Pastorisi on Jumala, Jeesus, Pyhä Henki, ja sinun Isäsi. Jos kiinnität mielesi siihen mitä Pastorit sanoo ja niihin jotka opiskelevat Raamattua, paholainen syö sinut; muista se, Reymundo. Kiinnitä vain Mielesi ja Henkesi Jumalaasi, ja haluan sinun muistavan sen. **En halua että unohdat sitä koskaan!**

Sinun Taivaan Isäsi loi kaiken mutta Minä tiedän jo mitä sinä tulet tekemään; ennen kuin teet sen. Älä huolehdi, sillä sinä et ikinä, ikinä tule juoksemaan keneenkään muun perässä, kuin Minun. Sillä Minä panin sen sinun mieleesi, sinun Sydämeesi, ennen kuin synnyit, etkä sinä tule koskaan hylkäämään Minua. Siinä mielessä sinä olet vahva, Minä panin sen sinun Sydämeesi. Muista se, Reymundo, mitä sinulle nyt sanon. Rakkaus Taivaassa olevaa Isääsi kohtaan, Minä annoin sen sinulle. Minä annoin sen sinulle, sinun Isäsi, kaiken Isä, Maailman, Taivaan, Rakkaudellani, Rakkaudellani. Tiedän että sinä rakastat Minua koko sydämelläsi, mutta minä rakastan sinua enemmän kuin sinä rakastat Minua.

No niin Reymundo, nouse ylös ja aloita työt. Kirjoita Sana niin kuin sen sinulle kerron. Minä autan sinua. Älä huolehdi rahasta, ruoasta, tyttöystävistä, kiinnitä vain mielesi Jumalaan, Jeesukseen ja Pyhään Henkeen. Kaikki tulee menemään hyvin. Jätä Minun huostaani kyöneleesi, henkesi, sydämesi, mielesi, sillä jos he juoksevat sinun perässäsi, he törmäävät Minuun! Muista tämä! Tämä on sinun Jumalasi Taivaan Rakkaudella.

82. Raymond Aguilera - Profetia maanantaina, 8. Kesäkuuta 1992 klo 19:34.

Minä rakastan sinua. Minä rakastan Raytä. Kestä vielä vähän aikaa, sillä on tiettyjä asioita jotka Minun täytyy sanoa. Kopioi Sanani niin hyvin kuin osaat, niin hyvin kuin ne pystyt kuulemaan. Tiedän että se on sinulle vaikeaa, mutta muista että Jumala on puolellasi, etkä sinä kirjoita mitään sellaista mikä on sinusta. Joten ota vain rauhallisesti. Ota rauhallisesti ja tee Työsi. Sillä Minä palkitsen Pyhäni jotka ovat Sanalleni kuuliaisiksi.

Sillä aikojen alusta on Pyhillä, jotka vastaanottivat Sanani, ollut vaikeuksia sen eteenpäin viemisessä. Sillä Maailma ei pysty käsittämään Jehova Jumalan Mieltä ja Toimintatapoja. Eivät koskaan voineet eivätkä koskaan tule voimaan. Sillä he elävät synnissä eikä synty voi koskaan ymmärtää sitä mikä on Vanhurskasta, mikä on Hyvää. Joten Minä sinnittelen sinun kanssasi, kun sinä sinnittelet Minun kanssasi.

Tiedän että olit pois tolaltasi koska panin sinut niille Syntymäpäiväjuhlille Sunnuntaina, mutta Ray, sinun täytyy olla tottelevainen. Tiedän että tunsit olosi epämukavaksi. Tiedän että he vieraannuttivat sinut porukasta, mutta kuuntele Ray, tämä Maailma, tämä teidän Maapallonne aika on käymässä vähiin. Entisajan Profeetat kävivät läpi pahempia asioita kuin sinä. Joten muista, jokainen joka välittää Viestejä Minulta tulee vainotuksi, mutta Minä olen sinun kanssasi, muista se. Hyväksy virkasi tehtävät ja velvollisuudet, sillä Minun mielestäni sinä teet hyvää Työtä.

Tiedän että olet edelleen huolissasi, mutta siinä kohtaa Usko astuu kuvaan, Ray. Sinulla täytyy olla Uskoa. Sinun täytyy luottaa Minuun, mutta Minä aion antaa sinulle jotain

Lahjoja joita voit käyttää itsesi puolustamiseen, kun tietyt Teologit, tietyt Kristityt, tietyt New Agelaiset, tietyt Noidat ja tietyt Demonit, hyökkäävät sinua vastaan. Sillä Minä tiedän että sinä olet Taistellut tunnista toiseen Demonisia Voimia vastaan, viimeisen kolmen vuoden ajan.

Tiedän että olit alussa täysin hämmennyksissä, mutta nyt kannat taisteluvälineistä hyvin Ray. Ne eivät hännä sinua samalla tavalla kuin aiemmin, sillä Minä olen suojannut sinut niin hyvin. Voin silti ymmärtää miltä sinusta tuntuu. Sillä kun ne ottavat nuolensa ja yllättävät sinut kun kilpesi on alhaalla, niin tiedän että se sattuu, mutta sinä pärjät hyvin, sinä selviydyt hyvin.

Minä lupaan sinulle tiettyjä asioita ja Minä tulen toimittamaan ne. Hetki ja päivä niille asioille jotka sinulle lupasin on jo asetettu. Ole kärsivällinen Ray, sillä hetki ja päivä ovat nenäsi edessä. Aion antaa sinulle joitain ohjeita siitä kuinka nämä Profetiat tulisi toimittaa eteenpäin, ja millä tavalla Profetioita tulisi käsitellä. Mutta juuri nyt, haluan sinun vain kirjoittavan ne alas. Älä huolehdi niin paljon, sillä ei mikään Maailmankaikkeudessa, Taivaissa, Tähdissä, voi sekaantua työhömmö.

Sillä Minun Puhuttu Sanani ei koskaan tule keskeytymään, mutta hetki on tullut joka Raamatussa ilmoitettiin tuhansia vuosia sitten, sillä Kristuksen tuleminen pilvissä on lähellä. En voi kertoa sinulle koska. Kirjoita vain mitä sinulle kerron, silloin kun sen sinulle kerron, ja Rukoile Minulle, Ray. Rukoile minulle, sillä Minä tiedän että haluat oppia tuntemaan Minut paremmin, mutta ole kärsivällinen. Mutta muista että sinä tulet vastaanottamaan joitakin Lahjoja Pyhältä Hengeltä. Ensin ne tulevat järkyttämään ja ravisuttamaan sinua, mutta käytä niitä viisaasti. Sillä Minä tiedän että sinä tunnet itsesi avuttomaksi, mutta Minä en koskaan ole hylännyt, enkä koskaan tule hylkäämään Apostolejani, Profeettojani, Pyhiäni; se Sana ei koskaan tule rikkoutumaan. Joten Rauha olkoon sinun kanssasi.

Muista, aivan nenäsi edessä, siinä se on, mitä sinulle lupasin. Rauha olkoon kanssasi poikani. Sillä Me puhumme jälleen. Tämä on Jehova. Tämä on kaiken Jumala, kaiken mitä Maailmankaikkeudessa on, Ensimmäinen ja Viimeinen. Rauhalla ja Rakkaudella, hyvästelen sinut aina seuraavaan kertaan asti kun rukoilet. Minä rakastan sinua.

83. Raymond Aguilera - Profetia keskiviikkona 10. Kesäkuuta 1992 klo 2:01 am.

Miksi? Miksi? Miksi? Ovat asiat, joita haluatte, tärkeämpiä kuin teidän Jumalanne, Taivaan, Maailman, Tähtien Jumala, ja kaiken sen Jumala mitä on ja tulee olemaan? Maailman Ihmiset tulevat eräänä päivänä heräämään ja tulee olemaan liian myöhäistä, sillä paholainen tulee saapumaan ja hän tulee syömään heidät pää edellä. Sillä he eivät kuulleet Minua korvillaan. Päivä josta teille kerroin, vuosia, vuosia, ja vuosia sitten, teidän Isillenne ja Isienne Isille, se on alkanut!

Miten sääli! Miten sääli! Te ajattelette enemmän omaisuuttanne, talojanne, autojanne, poikaystäviänne, tyttöystäviänne, aviomiehienne, vaimojanne, poikianne, tyttäriänne, kuin

Jumalaanne. Miten sääli!

Minä sanon tämän Sydämeni Rakkaus Huulillani. Kerron teille tavalla jonka voitte ymmärtää. Sydämeni rakkaudella, rakastan teitä, Poikani Jeesuksen kanssa, ja Pyhän Hengen kanssa. Kuulkaa Minua! Tämä on teidän Isänne. Sanon sillä rakkaudella, joka Minulla oli kun loin teidät, kun loin maailman, tähdet, ja kaiken mitä voitte nähdä ja koskettaa, mutta aika on täällä. Tiedän että te ette usko Minua, tiedän että ette tule uskomaan Reymundoa. Tiedän että kovettunut Sydämenne on kuin kivi. Se kovettunut Kivi Sydämässänne johdattaa teidät paikkaan jonka Minä loin paholaista varten.

Se on täällä. Siinä kaikki mitä voin sanoa. Sillä Minä kerroin teille vuosia, vuosia, ja vuosia, ja te ette kuunnelleet. Te ette etsi Minua. Te asetatte niin kauniita sanoja huulillenne, mutta sydämenne on kova kuin kivi. Miten sääli, sillä Minä aion puhdistaa kaiken, mikä on liikaista.

Tämä on teidän Isänne, joka puhuu Sanoja Rakkaudella, sillä Minä olen Sana, joka loi kaiken, Maailman ja Tähdet. Aion käskää Poikaani Jeesusta puhdistamaan kaiken, jättämättä mitään pois. Sanon sen uudestaan! Jättämättä pois mitään mikä on liikaista. Se mitä Minulla on, on Puhdasta ja Rehelistä.

Ei ole tärkeää jos uskotte että Pastorinne voi pelastaa teidät, tai enkeli jolle Rukoillette, tai teidän äitinne, tai isänne, tai rahanne, tai autonne, tai talonne. Minä aion sanoa Pojalleni, ainoastaan se, minkä Hän haluaa, se mikä on Puhdasta, ainoastaan se voi astua Taivaan Ovista, koska Minun Poikani on Laki ja Hän tekee sen, mitä Minä Häntä käsken tekemään.

Sellaisia poikien pitää olla suhteessa Isiinsä. Sellainen Isä on Pojalleen, Kristukselle. He Kaksi ovat Yksi Mieleltään, ja Hengeltään. Minun Poikani kuoli teidän vuoksenne, ettekä te kuitenkaan muuta sydäntänne. Niin monta vuotta on kulunut ettekä te vieläkkään ole muuttaneet mieltänne ja henkeänne. Ainoa asia mitä te ajattelette, on raha, ja ne asiat jotka voitte saada. Se mitä tulette saamaan, on paikka, jossa paholainen asuu, teidän jumalanne. En aio odottaa kauemmin sillä Minä olen antanut teille kaikki mahdollisuudet, jotka te tarvitsitte tullaksenne Minun kanssani Taivaaseen. Pyhät jotka etsivät Minua tulevat tulemaan kaikiksi ajoiksi kuin aikaa on, koska Minä annoin heille Sanani: "Että jos he etsisivät Minua, Minä Pelastaisin heidät."

Loput, Sydämeeni sattuu, sillä Minä tulen menettämään heidät. Sillä Minä annoin heille mahdollisuuden ja he juoksivat jumalansa paholaisen luo ja he luulevat tietävänsä niin paljon. He tulevat yllättymään sillä päivä tulee, jolloin Minä suljen Elämän Kirjan.

Silloin Poikani kutsuu teitä ja Hän kysyy teiltä. "Mitä sinä olet tehnyt auttaaksesi Isääni Puhdistamaan tämän Maailman?" Teidän täytyy vastata, koska Hän lukee teidän Sydäntänne, Mieltänne ja Henkeänne. Ja teidän täytyy tehdä, mitä Hän sanoo. Jos Hän sanoo että te ette voi mennä Taivaaseen, niin te ette voi mennä. Siinä kaikki! Sillä tavalla se tulee olemaan.

Tämä on teidän Jumalanne, Taivaan Isä, kaiken sen Isä mitä on ja tulee olemaan. Nyt olen väsynyt Kyyneleet Silmissäni. Aika on tullut, jolloin Kirja tulee sulkemaan tämän Maailman. En aio kertoa teille päivämäärää mutta se on aivan nenänne edessä. Siinä kaikki mitä

teidän Isänne voi tänä päivänä Reymundonsa kautta teille kertoa. Mutta katsokaa, teidän täytyy avata silmänne ja korvanne sillä Reymundo ei voi teitä auttaa.

Kukaan muu ei voi teitä auttaa kuin Kristus, Pyhä Henki ja Minä, teidän Isänne. Muistakaa se, sillä poikani Reymundo on vain Minun Sanani. Teidän Jumalanne, on Kristus, Pyhä Henki ja teidän Isänne. Kuulitteko Minua? Siinä kaikki, kerron teille suurella ilolla. Tämä on teidän Isänne. Tämä on teidän Isänne rehellisen Sanansa kanssa. Kuulkaa Minua! Kuulkaa Minua! Kuulkaa Minua!

84. Raymond Aguilera - Näky 10 Kesäkuuta 1992, klo 4:40 aamulla.

Näin värjätystä lasista tehdyn ikkunan joka oli kuusikulmaisen tähden muotoinen. En tiedä sen merkitystä.

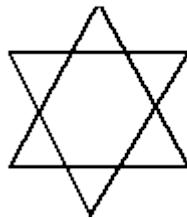

85. Raymond Aguilera - profetia 11. Kesäkuuta 1992 klo 2:35 am, kielillä.

Espanjaksi:

Arkki! Arkki! Arkki! Laiva tulee saapumaan San Franciscon Sillan kautta. Katsokaa Laivaa sillä Hetki ja Aika on säädetty. Katsokaa silmä tarkkana, sillä Laiva San Franciscon Sillan alla tulee pelästyttämään teidät. Se tulee saapumaan Likaisuudellaan, Kyynelillään, Urhoollisten Koiriensa kanssa. Koirat, Pahat Koirat, Likaiset Koirat tulevat saapumaan San Franciscoon Laivassa, tarkkailekaa heitä silmäkovana, sillä te tulette pelästymään. **(kieliä)**

Englanniksi:

Kuunnelkaa Lapseni, päivä josta olen puhunut muissa Profetioissa eri tavoin, erilaisella tyylillä, se on todellinen. Tahdon teidän Olevan Tarkkana. Haluan teidän kuuntelevan Profeettaa, Profetioita, sillä teillä on niin helppoa tällä hetkellä. Teillä tosiaan on helppoa, ja te luulette että tällaista tulee olemaan aina, mutta Minun täytyy tuottaa teille pettymystä, sillä aina ei tule olemaan tällaista. En pysty valmistamaan teitä muulla tavalla kuin varoittamalla teitä siitä mitä tulevaisuudessa tulee tapahtumaan.

Sillä Minä **rakastan teitä kaikkia**, mutta **Vain Puhtaat, Vanhurskaat, Tahrattomat** ovat **Niitä jotka tulevat kohtaamaan Poikani pilvessä**. Sillä hetki ja päivä tulee päällemme varoittamatta, ilman mitään merkkiä. Se tulee silmänräpäyksessä, ja sitten alkaa lopun alkua. Te olette tottuneet tekemään mitä tänä päivänä teette, mitä huomenna teette, mutta tulee päivä jolloin tällä Planeetalla ei enää ole huomispäivää.

Te olette mieleltänne, pahoin pelkään sanoa, hyvin ahdasmielisiä. Te näette pahan. Te juoksette pahan perässä joka puolella, vaikka kätenne ja jalkanne olisivat sidotut, silti te juoksisitte pahan perässä. Mutta Minua, Jumalaanne, kaiken sen Jumalaa, mikä on Puhdasta ja Vanhurskasta, Minua te ette edes etsi. Kun Minun Profeettani ojentaa teille Minun Sanani, oikealla kädellään, hän tietää, kyynel silmässään että hän saattaa menettää kätensä ojentaessaan teille Sanani, mutta sellainen on todellisuus tässä Maailmassa.

Te vanhurskaat Pastorit, te vanhurskaat Teologit, te Ihmiset jotka olette laittaneet Jumalanne laatikkoon ettekä näe laatikkonne ulkopuolelle; ette näe sääntöjenne ja säädöksienne läpi; te jotka kuljette sokeiden yli; ja astutte kuurojen päälle; teille ei tuota vaikeuksia jahdata dollareita, jahdata rahaa. Te käytätte Raamattua vatsojenne täyttämiseen. Mutta ojentaudutteko Pyhieni puoleen jotka ovat kadulla ja syövät jätteitä, jotka nukkuvat kadulla ilman vaatteita, ilman mitään mitä syödä? Minä pidän jokaista Pastoria, jokaista Pappia, jokaista Virkamiestä jolla on Virka Jeesuksen Kristuksen Nasaretilaisen Ruumiin Kirkossa, vastuussa.

Kun teidän aikanne tulee, kun teidän polvenne notkahtavat, teillä on parasta olla oikea vastaus, sillä Jeesus Kristus Nasaretilainen antoi teille selkeät ohjeet. Hän kertoi teille mitä teidän tulisi tehdä. Ja Minä, Isä, Taivaan ja Maan Luoja, en voi sanoa että näkisin teidän tekevän sitä mitä teidän kuuluisi tehdä.

Minä näen miten Profeettojeni, Apostolieni päälle astutaan, heidän ylitseen kävellään, heidät heitetään ulos Kirkoista, heitä haukutaan, pidetään pilkkana, saatetaan yleisen pilkan kohteeksi siitä hyvästä että he puhuvat Minun Sanani.

Jumalan Viha on kengänkorkojenne vieressä, te ette ehkä vielä tunne sitä, mutta tulee päivä jolloin polvien täytyy taipua, ja se kieli jota niin nokkelasti käytitte vatsanne täyttämiseen, tulee olemaan kietoutuneena kurkkujenne ympärille. Luottakaa Sanaani. Niin totta kuin Nimeni on Jehova, niin totta kuin Nimeni on Jehova, niin totta kuin Poikani nimi on Jeesus Kristus Nasaretilainen, kuninkaiden Kuningas, herrojen Herra, Sanani ei pala takaisin tarpeettomana; ei koskaan ole palannut eikä koskaan palaakaan.

Sillä Minun Kristukseni, Minun Poikani perustaman kirkon tila on yhtä sekasortoa tänä päivänä teidän Teologien, Pastoreiden ja Pappien takia. Katsokaa itseänne te Omahyväiset Ihmiset jotka olette niin eksyneitä, Raamattu toisessa kädessä ja toinen jalka Helvetissä.

Kuinka monta kertaa **viikossa** te käytte katsomassa sairaita? Kuinka monta kertaa **viikossa** te kuljette kaduilla ja autatte Minun Pyhimyksiäni? Kuinka monta kertaa **viikossa** te syötätte nälkäisiä? Kuinka monta kertaa **viikossa** te vaatetatte niitä joilla ei ole vaatteita?

Kuinka monta kertaa **viikossa** te keräätte rahaa vaatettaaksenne itsenne, ruokkiaksenne itsenne, huolehtiaksenne itsestänne ja omista tarpeistanne? Kuinka monta kertaa **viikossa** te ojennatte kätenne, ja **KUINKA MONTA KERTAA VIKOSSA TE OJENNATTE KÄTENNE OIKEIN TODELLA?**

Teidän ajastanne tehdään tiliä. Muistakaa se! Teidän pienet kokouksenne, teidän pienet yhdistyksenne, kuinka monta sielua on menetetty sen takia että te olitte liian kiireisiä? Lounaiden takia, päivällisten takia, sosiaalisten tilaisuuksien takia, kuinka moni kadulla elävä ihminen on kuollut ilman että ovat saaneet ripittäytyä?

Kyöneleet Silmissäni ja Rakkaus Sydämässäni Minä katselen Kirkkonne byrokratiaa. Sillä kun Kirkko muuttuu pienemmäksi, niin Saatana muuttuu suuremmaksi, mutta se kaikki on päätymässä. Te voitte pullistella rintaanne. Te käyttäydyste Omahyväisesti ja Ylpeästi koska te toimitatte papin virkaa. **Aito ihminen, aito** Jeesuksen Kristuksen Nasaretilaisen **pastori** kantaa Ristiään Kaduilla, Kujilla, mistä useimpia kunnan ihmisiä ei löydä. Sinne Poikani teidät lähetti etsimään Minun Lampaitani, kadotettuja, hädässä olevia. Minä haluan teidän muistavan mitä olen teille sanonut.

Seuraavan kerran kun te pidätte sen kauniin puheen siitä miten ihmisiä siunataan kun he antavat kirkolle; jokaisesta dollarista, jokaisesta centistä jonka te keräätte kokoon, ja joille keksitte oikeutuksen ja selityksen, ja joka ei mene Minun Lampaitani varten, te joudutte maksamaan takaisin seitsemänkymmenkertaisena; Seitsemänkymmentä joka pennystä, joka dollarista jonka käytitte väärin.

Joten työntäkääpä se kolehtikoriinne. Näin sanoo Jehova, Herrojen Herra, Kuninkaiden Kuningas, sekä Pyhä Henki, sillä Minä olen tuomassa päätökseen elämän tällä pienellä Planeetalla. Sillä ihmisen tavat ovat lopussa, Minä sanon nämä asiat murhe Sydämässäni. Minä kuulostan ankaralta. Minä kuulostan ilkeältä, mutta nuhdellessaan ei voi kuulostaa mukavalta, silti Minä rakastan teitä. Muistakaa myös se. Tämä on Jehova. Tämä on Jehova. Tämä on Jehova.

86. Raymond Aguilera - Profetia torstaina 11. Kesäkuuta 1992, klo 2:51 aamulla.

Talo, Minun Taloni. Ne ovat valmiina, Pyhiäni varten olevat huoneet Taivaassa. Kuulkaa Minua! Kuulkaa Minua! Kaikki on puhdasta ja valmiina. Sinä päivänä kun te saavutte Poikani kanssa Taivaaseen, kaikki tulee olemaan puhdasta, sillä Taivaassa ei ole mitään likaista. Ja te voitte asua Taivaassa kaikkina päivinä kuin päiviä on. Te voitte tehdä mitä haluatte. Te voitte tehdä työtä. Te voitte syödä. Te voitte pitää lomia. Te voitte tehdä mitä vain haluatte, mutta kaikki on **puhdasta**. Pyhieni täytyy olla **puhtaita**, se on ainoa mitä Minä haluan. Heidän täytyy olla **puhtaita**. Täällä on paljon Onnellisuutta.

Tämä on teidän Isänne yhdessä Jeesuksen ja Pyhän Hengen kanssa. Kuulkaa Minua! Taivas odottaa teitä sillä aika on tullut, josta kerroin Isienne, Isienne, Isienne, Isille. Sillä se minkä Minä sanon on totuus, mutta haluan teidän etsivän Veljiänne ja Siskojanne. Haluan teidän kertovan heille Kristuksesta, Minun Pojastani, koska he eivät voi tulla Taivaaseen ilman että etsivät Poikaani Jeesusta. Koko Maailman Kristusta, kaiken sen mitä on

Niin. Kuulkaa Minua! Soittakaa Veljillenne ja Siskoillenne puhelimitse, kirjoittakaa heille, ihan niin kuin haluatte. Aloittakaa nyt sillä aika on loppumassa. Kiirehtikää! Kirjoittakaa veljellenne; ystävällenne; tyttöystävällenne, kertokaa heille että Taivas on avoin kaikille

jotka rakastavat Poikaani Jeesusta, ja Minua, Isää, ja Pyhää Henkeä. Sillä tässä Maailmassa ei ole mitään mikä voisi pelastaa teidät, on vain Kuolema ja paholainen.

Kuulitteko Minua? Puhdistakaa siis silmänne ja korvanne, sillä Poikani Jeesuksen tulemisen päivä saapuu. Niin, soittakaa! Kutsukaa kaikkia joita vain voitte; kutsukaa kaduilla; teillä; ravintoloissa, kyllä, ja junassa, bussissa, missä hyvänsä. Kertokaa heille Kristuksesta, Taivaasta, teidän Isästänne, ja Pyhästä Hengestä, sillä Me rakastamme teitä kaikesta Sydämeistämme. Ja kaikki on täällä puhdasta ja valmiina. Teidän huoneenne! Teidän huoneenne, teidän sänkynne, pöytänne, tuolinne, jota niin paljon rakastatte. "Minä", Tämä on teidän Isänne. Tämä on teidän Isänne yhdessä Pojan Jeesuksen, ja Pyhän Hengen kanssa.

87. Raymond Aguilera - Näky 11. Kesäkuuta 1992, klo 14:00 iltapäivällä.

Rukoushetken aikana näin pyramidin jonka huipulla oli jotain. Siinä kaikki.

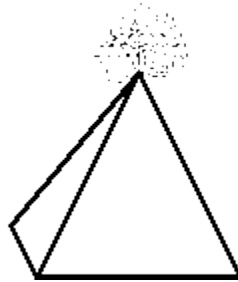

88. Raymond Aguilera - Näky 11. Kesäkuuta 1992, klo 15:20 iltapäivällä.

Näin näyn kolmesta räjähdyksestä. Ne olivat suuria, en usko että ne olivat ydinräjähdyksiä. Herra sanoi, "*Ne laukeavat Bangkokissa.*" Luulisin että siinä oli kaikki.

89. Raymond Aguilera - Profetia perjantaina 12. Kesäkuuta 1992 klo 2:31 am.

Terve! Ray, Minä kuulen sinun Rukouksesi. Tiedän että olet huolissasi rahasta. Tiedän että sinulla on vaikeaa, mutta Minä tiedän tilanteesta enemmän kuin mistä annat Minulle Kunnian. Minä pidän huolta rahatilanteesta, jatka vain kirjoittamista ja työntekoa niin kuin tähänkin asti. Sillä sinä tulet postittamaan ja jakamaan Profetioita niihin paikkoihin joihin Minä käsken. Minä annan sinulle ohjeet sopivana hetkenä. Sillä se prosessi jossa ne saadaan paperin muotoon, tulee olemaan valmis silloin kun tosiaan olet tehnyt kaiken, mitä Minä olen sinua käskenyt tekemään.

Tulet saamaan paljon, paljon, paljon, viestejä Minulta monilta eri elämänalueilta joita Minä pidän vastenmielisinä, mutta muista että sinun Jumalasi on aina sinun kanssasi, Poika, ja Pyhä Henki ja Jehova, kaiken Luoja, kaiken sen mitä on ja mitä tulee Olemaan, Ensimmäinen ja Viimeinen Sana.

Olen aistinut henkesi muuttuvan näiden muutaman viime viikon aikana. Alat vahvistua. Alat tosiaan sydämässäsi uskoa, sillä Minä luen sydäntä Ray.

Tiedän että sinulla on ollut hyvin vaikeaa. Miettiessäsi ovatko ne oikein vai väärin, ja oletko ehkä jättänyt jotain pois. Tiedän ettet halua. Tunnet olosi epämukavaksi koska et ymmärrä sitä mitä kirjoitat.

Muista että kirjoitus on Minun, Jehovan, Jahven, Minä olen, Minä olen, Minä olen. Se ei ole sinusta. Jos haluaisin sinun tietävän kaiken, kertoisin sinulle kaiken. Tässä vaiheessa on ainoastaan tiettyjä asioita, jotka haluan sinun tietävän, ja toisia asioita en halua sinun tietävän. Kerron sinulle kielillä sen mitä et voi ymmärtää, mutta henkesi ymmärtää ja henkesi kasvaa.

Sillä sinun lihasi on sinun vihollisesi. Se on sinulle eduksi ettei lihasi tiedä tiettyjä asioita. Minä puhun sinun hengellesi ja henki antaa sinulle elämän kipinän ja kääntää sinut oikeaan suuntaan. Se arvostelukyky jonka Pyhä Henki sinulle antaa, opastaa ja ohjaa sinua siihen suuntaan johon Minä haluan sinut lähettää. Joten ole vahva, koeta olla rohkea. Sanat on niin helppo lausua ja niin vaikea toteuttaa.

Sillä Minä katson sinun sydäntäsi. Tiedän että olet hyvin päättäväinen Ihminen, sitten kun kerran uskot. Sinä seisot Kalliolla, yhdessä Poikani kanssa, eikä mikään saa sinua hievahtamaan. Sen takia olen yrittänyt hitaasti saada sinut vakuuttumaan siitä että sinä puhut Jehovan, Jumalan kanssa, Taivaan ja Maan Luojan, ja kaiken sen Luojan kanssa, mitä on ja tulee olemaan. Sillä Minä tunnen sinun voimasi ja sinun heikkoutesi, Minä riisun sinusta kaiken pois ja rakennan sinut uudelleen, se on toisinaan kivulias prosessi, mutta Minä tarvitsen sinua.

Sota raivoaa ja Meidän täytyy jatkaa sitä mitä teemme. Älä huolehdi, Jehova valvoo. En ole koskaan ollut myöhässä, enkä koskaan tule olemaan. Joten yritä olla murehtimatta. Jatka Rukoilemista Minulle ja Minä vastaan. Tulet saamaan vastauksen kuten aikaisemmin kerroin. Kaikki mitä sinulle lupaan tulee toteutumaan. Sillä Minä en lupaa ilman että toimittaisin mitä lupaan. Muista se Ray.

Joten kääri hihasi ja käy tietokoneen ääreen. Meidän täytyy kääntää tämän Maailman suunta osoittamaan Taivasta kohti, **sillä tämän Maailman loppu on käsillä**. Meidän täytyy koota Karitsat mutta anna vain Minun tehdä kaikki työ ja tottele sinä. Se kuulostaa hyvin yksinkertaiselta Sanalta Ray, mutta tiedän että sinä pystyt siihen, sillä muuten en pyytäisi sinua.

Tiedän että sinä toisinaan katsot taaksepäin, ei kovin kauas taaksepäin, entiseen elämääsi, sitä minkälaista silloin oli ja minkälaista nyt on, mutta älä huolehdi niistä ystäväistä jotka menetit sillä he eivät alun alkaenkaan olleet ystäviä. Pidä silmäsi kiinnitettyinä Jeesukseen. Jeesus Kristus Nasaretilaiseen, sinun Kuninkaaseesi ja Minuun,

Jehovaan, Pyhä Henki antaa sinulle Voimaa ja Lahjat tulevat virtaamaan lävitse. Tiedän että päivä saapuu, jolloin joudut käyttämään niitä itsepuolustukseksi. Ei mikään Maailmankaikkeudessa, Taivaissa, Maassa, voi voittaa Jehovaa, sillä Minä loin kaiken ja sinä olet Minun Käsissäni.

Joten älä välitä niistä ihmisistä ja heidän katkeruudestaan, heidän pienistä peleistään, heidän pikku säännöistään joiden avulla he pyrkivät kontrolloimaan ja hallitsemaan. Se saa heidät tuntemaan itsensä jumaliksi. Sinä otat voimasi Kolminaisuudesta. Minä olen Pää Jumala, Minä olen Minä olen, Minä olen. Muista se. Jos he sotkeutuvat sinuun he sotkeutuvat Minuun. Se on yksinkertaista. Se on oikein. Sillä Minä olen asettanut määrätyn ajan jolloin Minun Karitsani kootaan, sillä Minun Poikani valmistele niitä asioita jotka Hänen täytyy tehdä, kootakseen Lauman.

Joten nuku hyvin kunnes jälleen puhumme. Minä rakastan sinua. Minä otan sinut, ja suojelen sinua. Muista se pieni Sana, Luottamus. Se oli vitsi Ray, sillä se on Suuri Sana. Ihminen joka Luottaa Jumalaansa Pyhän Hengen Voiman kautta on voittamaton. Jos vain näkisit kaikki ne Taivaalliset Enkelit jotka tulevat kun annat merkin, Rukouksen kautta, sillä Minä vastaan Rukouksiin. Herrojen Herra ja Kuninkaiden Kuningas, Minun Poikani, Komentaja, ohjaa Enkeleitä jotka ovat Hänen käytettävissään.

Siis Ray, älä huolehdi siitä mitä et voi tai pysty näkemään sillä Me olemme hyvin todellisia. Kun Kristus saapuu Pilven päällä sinä tulet tajuamaan sen mitä Minä olen sinulle kertonut; nyt jo vuosien ajan. Sinulle se on pitkä aika mutta Minulle se on hädin tuskin riittävästi että ehdin mainita asian. Rauha olkoon kanssasi. Koeta levätä. Sillä huomenna Meillä on töitä ja muista että Minä rakastan sinua.

90. Raymond Aguilera - Profetia 12. Kesäkuuta 1992, klo 12:55, Englanniksi.

Minä rakastan sinua Ray. Kun et kerran pysty nukkumaan, niin puhutaan. Anna kun kerron hiukan Sodasta, tulevaisuuden Sodasta. Sapelehammastiikeri tullaan kukistamaan mutta Peto ja Karju (Boar) tulevat käyttämään useita vakoojia ja vastavakoojia manipuloidakseen Hallituksia. Sellaisella tavalla että näiden Poliittisten Virkamiesten jotka niitä Hallituksia johti, heidän pöytiensä alla tapahtuu enemmän korruptiota kuin ikinä olisitte voineet käsittää. Kun hän saa valvontaansa öljyn ja raha-asiat hän alkaa hyödyntämään tätä vaikutusvaltaa ja kiristystä. Hän tulee hyödyntämään mitä tahansa mitä voi, saadakseen tahtonsa läpi ja **hän tulee saamaan tahtonsa läpi.**

Mutta Minä olen valmistamassa paikkaa häntä varten. Hän luulee että hän tulee pitämään Maailmaa käsissään mutta ainoa mitä hän tulee löytämään on Kuilun. Antikristus tulee olemaan yksi kaikkein kauhistuttavimpia, pelottavimpia tyranneja mitä Maailmaa on ikinä kohdannut. Teille ne ovat pelkkiä sanoja joilla ei ole todellista merkitystä; ne ovat vain sanoja. Te ette ole kokeneet sellaista kauhun tyranniaa mutta sillä tavalla loppu tulee tulemaan.

Suurissa Pääkaupungeissa, Suurkaupungeissa, kaikkialla Maailmassa tulee olemaan räjähdysisiä. Tulee olemaan Poliisivoima jolla ei tule olemaan mitään lakia. Ainoastaan Antikristuksen laki, joka on Saatanan laki. Hän tulee muodostamaan Valtakunnan, Vallan lähteen jonka kautta hän pystyy valvomaan mitä ihmiset ostavat, myyvät, kuka heidän kodissaan asuu, ketkä ja missä heidän perheenjäsenensä ovat, mitä he tekevät elääkseen, missä he käyvät kirkossa, ja missä he eivät saa käydä kirkossa. Sellainen valta hänellä tulee olemaan.

Sitten hän tulee panemaan toimeen Sinetin (merkin) joka asetetaan hänen nukkejensa otsaan; joita Hän tulee kontrolloimaan ja manipuloimaan niin että he tekevät hänen tahtonsa. Jos Hengellinen Elämäni on teille kallis älkää ottako Pedon Sinettiä. **Sillä Pedon Sinetti tulee merkitsemään teidän loppujenne loppua.** Joten varokaa Sinettiä joka asetetaan käteen tai otsaan. Sillä ei ole merkitystä mihin, jos te vastaanotatte sen, te ette koskaan tule näkemään Jumalan Valtakuntaa, Jehovaa, Taivasta, tai sitä Huonetta jonka olen teitä varten valmistanut. Sillä Minun Poikani kuoli teidän vuoksenne syystä, tuodakseen Lauman kotiin Taivaaseen. Mutta valinta on teidän.

ÄLKÄÄ OTTAKO PEDON MERKKIÄ. Tämä on Jehova. Tämä on Jehova, Maailmankaikkeuden Luoja, Tekijä. Sillä Minä olen viemässä päätökseen saastuneen Maapallon joka on käynyt happamaksi, josta eliminoidaan kaikki **mikä ei ole Puhdasta, Vanhurskasta, ja Yhdenmukaista Minun, Jehovan, Sanan kanssa.**

Joten tehkää itsenne vahvoiksi Lampaani, Karitsani. Sillä hetki on käsillä, menkää huoneeseen, sulkekaa ovi ja rukoilkaa. Rukoilkaa niin kuin ette koskaan ennen ole rukoilleet, sillä hetki ja päivä on aivan ovenne ulkopuolella.

Suojelkaa itseänne, tulkaa osaksi Kristuksen Ruumista, ja Jeesus tulee Suojelemaan teitä, mutta teidän täytyy olla **Puhtaita ja Tahrattomia ja Katua. Se että kutsutte itseänne Kristityiksi ei merkitse mitään.** Minä tahdon sitä mikä on **Puhdasta ja Tahratonta, Sydämeltään, Hengeltään, Mieleltään,** kiinnekohta Jeesuksessa Kristuksessa, Pyhässä Hengessä ja Minussa.

Sillä palkkiot ylittävät ymmärryksenne. Joten Uskokaa vain ja Luottakaa Herraanne ja Pelastajaanne. Sillä Hän Hallitsee ja Vallitsee, ja suojelee Minun Karitsojani, Minun Lampaitani. Tämä on Jehova. Tämä on Jehova, Maailmankaikkeuden Luoja ja Tekijä. Rauha olkoon kanssanne. Rauha olkoon kanssanne. Sydämeni rakkaus. Poikani rakkaus. Pyhän Hengen rakkaus. Rauha ja rakkaus Lähimmäiskaritsille, Lähimmäislampaille. Näin sanoo Jehova.

91. Raymond Aguilera - Profetia 13. Kesäkuuta 1992 klo 22:15, kielillä, Espanjaksi.

Terve poikani, Arkki! Arkki! Poikani oletko väsynyt? Ruumiisi on väsynyt. Olet työskennellyt monta tuntia mutta sinä teet hyvää työtä. Minä tarkkailen sinua. Minä katselen sinua ja Minä pidän päättäväisyydestäsi, sillä sinä tulet tarvitsemaan tuollaista päättäväisyyttä viedäksesi päätökseen sen mitä haluan sinun tekevän, mutta nyt lepää.

Tulet näkemään tulevaisuuden tapahtumia mielessäsi. Ne eivät ole asioita jotka itse panet mieleesi. Ne tulevat olemaan Jumalalta. Haluan sinun kirjoittavan ne ylös. Haluan ihmisten näkevän sinun silmiesi kautta. Haluan heidän kuuntelevan sinun kirjoituksesi kautta sitä, mitä sinulle kerron. Tiedän että olet väsynyt ja ettet ole nukkunut etkä syönyt. Mutta Minun mielestäni sinä teet hyvää työtä. Tulen kertomaan sinulle mihin sinun tulee lähettää ne ja koska.

Olet jo lähettänyt ne, jotka sinun käskin lähettää niille ihmisille, jotka ovat rukoilleet puolestasi. Haluan heidän lukevan sen mitä sinulle kerron sillä sinä tulet tarvitsemaan heidän apuansa. Sinä olet sodassa etkä voi taistella yksinäsi. Sinä tarvitset Kristuksessa olevien Veljien ja Siskojen apua. Sillä kun te taistelette yhdessä, kaikki ovat vahvempia. Muista se! Haluan sinun tekevän sen, mitä Minä käsken, ja sinä tulet tarvitsemaan Veljiesi ja Siskojesi Rukouksia.

Tiedän että Maailman ihmiset eivät tule uskomaan sinua. Sillä ei ole merkitystä, mutta se mikä on tärkeää on että teet sen mitä Minä käsken, sillä se ei tule olemaan niin vaikeaa kuin luulet. Minä jo tiedän mitä mielessäsi on. Olet huolissasi, mutta muista että olet Minun Käsissäni, Jumalan; Jeesuksen, Pyhän Hengen ja Minun, sinun Isäsi. Ja jos he taistelevat sinun kanssasi he tulevat taistelemaan Minun kanssani.

Tiedän että ajattelet että nämä ovat vain Sanoja mutta päivä saapuu jolloin Minä tulen näyttämään sinulle ihmeen. Sinulla on Pyhän Hengen voima joka tulee toimimaan kehossasi. Älä pelästy sillä ruumis toisinaan pelästyy kun Pyhän Hengen Voima käyttää sitä. Sillä Ruumis ei ole puhdas, mutta Pyhä Henki on. Eli, älä pelästy kun Pyhä Henki saapuu, sillä ihmeitä tulee tapahtumaan.

92. Raymond Aguilera - Profetia maanantaina 15. Kesäkuuta 1992 klo 2:15 am.

Espanjaksi:

Tiedätkö mitä? Tämä päivä meni sinulta oikein hyvin. Tiedätkö, teit kaiken mitä käskin sinun tehdä ja lepäsit. Tiedän että olet ollut hyvin väsynyt koska olet tehnyt kovasti työtä Profetioiden eteen. Katso mitä tulevina päivinä tapahtuu. Niillä Ihmisillä jotka ymmärtävät mitä tapahtuu, tulee olemaan hyvin vaikeaa, mutta se tulee tapahtumaan.

Tulee tulemaan Vakooja, ja he tulevat heittämään hänet (her, nainen) Kuoppaan. Kuoppa tulee syömään hänet koska aviomies tulee Vihastumaan, koska Vakooja ei ollut häntä varten. Se tulee suututtamaan häntä ja hän tulee menemään paha mielessään sitä henkilöä vastaan joka heitti hänet (naisen) Kuoppaan, mutta henkilö joka hänet Kuoppaan heitti oli paholainen. Eikä mies tiennyt sitä.

Katso, mies on se mies joka tulee puhumaan Väärää Sanaa Jumalasta, sinä päivänä jolloin hän alkaa käyttämään paholaisen kieltä. Paholainen tulee syömään hänet. Sinä päivänä hän ja paholainen tulevat olemaan yksi. Sillä hän tulee ajattelemaan suuria itsestään ja hän pitää rahasta. Hän pitää siitä kun voi käskä ihmisiä tekemään niin tai

näin, mutta Maailman Jumala, Taivaan Jumala, kaiken sen Jumala mitä on ja tulee olemaan, Hän tulee ottamaan tämän miehen yhdessä paholaisen kanssa ja heittämään hänet kuoppaan. Kuoppaan, ja Hän tulee hautaamaan hänet sillä tavalla että hän ei pysty poistumaan. Sillä hän käytti paholaisen sanaa. Voi, miten sääli. Voi, miten sääli.

Englanniksi:

Haluan teidän olevan tarkkana, kuuntelevan hyvin huolellisesti Sanojani. Tämä on Jehova, Maailmankaikkeuden Luoja, kaiken sen Luoja, mitä on ja tulee olemaan, yhdessä Poikani Jeesuksen Kristuksen Nasaretilaisen, ja Pyhän Hengen kanssa. Se aika jota Me lähestymme on aika jolloin te heitätte hyvästit, kaikille mukaville ajoille jotka teillä oli. Lopun alku on alkanut; vaikkette ole vielä tajunneet sitä, mutta kello on todella käynnistynyt. Joulukuun 2, 1990, oli ensimmäinen päivä; sinä päivänä alkoi päivä jolloin Poika aloitti sodan lopettaakseen, puhdistakseen sen mikä Taivaallisissa on pahaa.

En aio kertoa teille hetkeä tai päivää jona Poikani saapuu ottamaan teidät mukaansa, mutta sen teille kerron, että sota raivoaa voimakkaana ja kauhistuttavana Taivaissa aina siitä päivämäärästä lähtien. Sota raivoaa Maapallolla, ja samaan aikaan Henkimaailmassa. Te tulette huomaamaan että asiat muuttuvat. Jotkut asiat tulevat muuttumaan hyvin nopeasti. Toiset hyvin hitaasti, mutta ne tulevat pelästyttämään teidät, mellakat, riidat isän, pojan, vaimon ja tyttären välillä. Ihmiset tulevat olemaan hermostuneita. Luonnonkatastrofeja tulee tapahtumaan epätavallisina aikoina ja epätavallisissa Paikoissa.

Nämä ovat lopun Synnytystuskia. "Kun viikunapuun lehdet muuttuvat," Se merkitsee lopun alkua sille minkä tunnette tai olette tunteneet. Sillä Pedon merkki on käsillä. Väärä Profeetta on käsillä. Merkit kaikesta siitä mitä Raamatussa kerrottiin alkaa toteutua silmienne edessä. Jos ette ole Sanassa ette edes näe sitä. Joten sanon teille Kristittyini, Pyhäni, te lähestytte nopeasti vaivan aikoja.

Tulee tulemaan joitakin Profeettoja jotka tulevat kertomaan teille joitain asioita, jotka eivät tule olemaan niin hyviä, ja suloisia että ne kutittavat korvianne, sillä korvien kutittamisen aika on ohi. Valmistautumisen aika Poikani tulemisesta varten on käsillä. Minä tulen nuhtelemaan, ja puhdistamaan. Kaikki mikä ei **ole Minun Sanani mukaista, en välitä. KUINKA te luette sitä Raamattua, ja KUINKA tulkitsette Raamattua, sillä on Vain Yksi Sana, ja se on Minun Sanani, Jehovan. Kuunnelkaa Minun Sanojani. JEHOVALLA ON YKSI SANA, JA AINOASTAAN YKSI SANA.**

Te teologit, te pastorit, jotka olette johtaneet Minun Karitsani niin kauas harhaan, te tulette olemaan tilivelvollisia. Minä en pyydä teitä. Minä käsken teitä. **Parantakaa tapanne Heti Paikalla!** Sillä päivä josta Raamatussa on mainittu on suoraan kasvojenne edessä. Jos te ette **Taivu Nyt!**, joudutte tilivelvollisiksi joka ainoasta asiasta joilla olette tehneet pidättääksenne Minun Lapseni, Pyhäni, kuulemasta Sanaa sopivaan aikaan sopivassa paikassa.

Te pidätte siitä kun voitte ojentaa laumaanne sellaisella tavalla ja tyylillä joka sopii teidän Sanaan ja Teologiaanne. **Nyt!**, on Minun vuoroni nuhdella teitä, napauttaa teidät paikallenne. Sillä ainoa jäljellä oleva este on Kirkon Hierarkia. Joka on purkanut Kristuksen

Ruumiin sellaisella tavalla että teillä on loputon määrä uskontoja jotka kulkevat Poikani Jeesus Kristuksen Nimen alla. Te ette tule toimeen keskenänne. Te ette puhu. Teillä on ennakkoluuloja. Te pastorit olette pahempia kuin Lapset keskenään. Sen sijaan että yhdistyisitte ja taistelisivat Yhden syyn ja Yhden Sanan puolesta, te taistelettekin keskenänne.

Joten varokaa, sillä ongelma ei ole laumassa. Ongelma on lauman **Johtajistossa**. Tiedän etteivät nämä ole kauniita Sanoja. Tiedän etteivät ne ole suloisia Sanoja. Tiedän etteivät ne kutita korvianne tällä hetkellä, mutta niin olkoon.

Minä sanoin Sanan Pojalleni useita tuhansia vuosia sitten ja se Sana annettiin teille ja **te ette pidä Sanaani**. Joten te tulette näkemään tiettyjen asioiden tapahtuvan, lähitulevaisuudessa. Sillä ne Laumani pastorit ja johtajat, Jeesuksen Kristuksen Nasaretilaisen Nimen kautta, Pyhän Hengen kautta, **jotka EIVÄT TOTTELE MINUN SANAANI, HEIDÄN PÄÄLLEEN LANKEAA MINUN VIHANI**. Ei lauman päälle, sillä he ovat laumasta vastuussa ja he ovat laumasta tilivelvollisia.

Nämä eivät ole jonkun Hullun Tyhjiä Sanoja, sillä tämä Minun Profeettani puhuu **Minun Sanaani** ja uskaltakaakin vastustaa Sanaani. Sillä on olemassa paikka joka on tarkoitettu niille ihmisille jotka **vastustavat Minua**. Ymmärrätkö mitä sanon? Käsitätkö sen asian vakavuuden jonka juuri sanoin?

Sanon sen uudestaan. **Oikaiskaa Tapanne Nyt! Parantakaa Tapanne**. Liittäkää Kristuksen Ruumis yhteen **TÄNÄÄN! ÄLKÄÄ PUHUKO ASIASTA! MINÄ HALUAN ETTÄ SE TAPAHTUU TÄNÄÄN!** Sillä Jumalan, Jehovan Viha, lankeaa päällenne niin kovaa että se saa pääanne pyörälle ettekä te tule tajuamaan sitä. Se on aivan kulman takana, sillä jos odotatte huomiseen, teillä ei tule olemaan huomista.

Tämä on teidän Jumalanne, Jehova. Maailmankaikkeuden Luoja, kaiken sen mitä on ja tulee olemaan. Ensimmäinen Sana ja Viimeinen Sana. Menkää kaduille, saarnatkaa Minun Sanaani, ei Cadillacilla, vaan jalan, jalan, jalan, ihmiseltä ihmiselle, ovelta ovelle. En välitä siitä kuinka te sen teette. Teillä on ollut helppoa. Se aika on ohi, pitäkää huolta Sairaistani, pitäkää huolta Nälkäisistäni. Sillä sen mitä heille teette, sen te tulette tekemään Minun Pojalleni, sen te tulette tekemään Minulle. Tämä on Jehova. Tämä on Jehova. Tämä on Jahve. Tämä on Jahve. Tämä on Minä olen, Minä olen, Minä olen.

93. Raymond Aguilera - Profetia 15. Kesäkuuta 1992 klo 15:41, Espanjaksi.

Katso Reymundo, kuten aikaisemmin mainitsin, Me olemme vasta alkamassa ja päivämäärä ja päivä, joka tulee pysäyttämään, sitä en aio sinulle kertoa. Haluan sinun vain tekevän sen, mitä Minä sanon. Tiedän että kärsit tällä hetkellä. Minä kuulen rukouksesi, ja kyyneltesi. Tiedän että sydämestäsi tuntuu pahalta. Et tiedä minne menisit, sinne tai tänne, tai töihin, tai laittamaan Profetioita tietokoneellesi. Katso, se mitä haluan sinun tekevän on kuulevan Sanani ja tekevän sen. Juuri nyt Minun Sanani sanoo, istu alas ja tee töitä. Pane alas ne Sanat jotka sinulle kerron.

Minä tunnen sinun Sydämesi. Tiedän että itket koska olet todella väsynyt. Et pysty kohottamaan päätäsi pystyyn koska olet niin väsynyt. Sydämeeni sattuu että sinun täytyy tehdä se mitä sinun täytyy tehdä. Tee itsesi vahvaksi sillä Minä olen sinun kanssasi. Meillä ei ole paljon aikaa. Kaiken täytyy tapahtua siihen aikaan jonka Minä asetin, monta vuotta sitten. Aika on nyt täällä. Tiedän että sinulla on voimaa siihen. Tiedän että pystyt tekemään sen mitä käsken. Tiedän että tulet itkemään päivän jokaisena minuuttina. Minä tunnen sydämesi. Tiedän että pystyt siihen.

Kyllä, kivet tulevat tulemaan ja sinä tulet olemaan väsynyt kun ne tulevat, mutta Minä olen sinun kanssasi, yhdessä Enkeleideni kanssa. Ne tulevat suojelemaan sinua. Kukaan ei tule koskemaan sinuun. Sinun täytyy luottaa Minuun. Sinä tulet tietämään kuinka paljon Uskoa sinulla on. Voima jota tulet tarvitsemaan, tulee olemaan niiden ihmisten kanssa jotka luulevat tuntevansa Raamatun. He tulevat yllättymään siitä että ovat nähneet Minun Sanani, ja silti eivät sitä nähneet, oikein. Nämä ihmiset ovat mieleltään hyvin vahvoja. He luulevat etteivät voi tehdä mitään virheitä Raamatun suhteen. Se johtuu siitä että paholainen on astunut heidän sisälleen.

Paholainen on antanut heille kovan sydämen. He ovat vahvoja vasemmalla Kädellä mutta eivät Oikealla Kädellä. Nämä ovat niitä ihmisiä jotka tulevat haluamaan syödä sinut. Mutta Minä olen sinun kanssasi ja muista Lahjat jotka sinulle annoin. Älä pelkää käyttää niitä. Sillä sinulla on Taivaan Jumala, Maailman, Enkeleiden, kaiken sen Jumala mitä on, ja tulee olemaan, sinun käsissäsi.

Tiedän ettet ole suuri mutta Minä valitsen ne jotka ovat pieniä. Sillä, sillä tavalla he uskovat että Minä olen heidän Jumalansa. Sillä kaikkeuden Jumala ei valitse niitä ihmisiä jotka ovat korkeita, ja mahtavia. Sillä Minä käytän niitä ihmisiä joita kukaan ei uskoisi Taivaan Jumalan käyttävän. Sinä teet työtä hyvin kovaa ja voimakkaasti tällä hetkellä. Kukaan ei voi pysäyttää sinua. Minä asetin sen sinun sydämeesi ja mieleesi. Sillä Minun Sanani, jotka tulevat menemään sinun huuliesi kautta, tulevat pelastamaan miljoonia, miljoonia, miljoonia, miljoonia, miljoonia, miljoonia, miljoonia, miljoonia, miljoonia, miljoonia, miljoonia, miljoonia ihmisiä. Sen takia sinun täytyy tehdä itsesi vahvaksi.

Sillä he tulevat tulemaan kivien kanssa. Kaiken sen pahan kanssa jonka he haluavat tehdä. Muista Reymundo, Minä olen kanssasi, sen takia on niin tärkeää että teet itsesi vahvaksi, ja teet töitä pikku tietokoneesi kanssa. Minä rakastan sinua Sydämelläni ja sinä olet Minun Käsissäni. Tiedän että uskot olevasi yksin. Sinä luulet etten Minä kuule sinua koska sinä rukoilet ja itket, ja rukoilet ja itket, ja rukoilet ja itket, etkä näe mitään muutoksia. Tee vain töitä, tee oma työsi ja Minä teen Omani, ja kaikki menee oikein päin.

Luota vain Minuun. Tämä on sinun Jumalasi. Tämä on sinun Jumalasi, yhdessä Jeesuksen ja Pyhän Hengen kanssa. Kaiken sen kanssa mitä on ja tulee olemaan, Minä olen Ensimmäinen ja Viimeinen Sana. Muista Reymundo. Minulla on maailman rakkaus. Minulla on Sydämeni Rakkaus sinun Sydämessäsi. Paljon iloa sinulle poikani, tee itsesi vahvaksi. Nyt saapuu aika jolloin kaikki päättyy. Sinulla täytyy olla voimaa. Tämä on sinun Jumalasi. Tämä on sinun Jumalasi, yhdessä Poikani Jeesuksen ja Pyhän Hengen, ja Minun kanssani. Sinun Isäsi tulee suojelemaan sinua.

94. Raymond Aguilera - Profetia tiistaina 16. Kesäkuuta 1992 klo 15:04.

Ramses, Ramses alkaa liikkumaan edustalla kun Varis lentää länteen mutta Kovakuoriainen tulee jäämään taakse sillä Kovakuoriainen on haavoittunut ja Kovakuoriainen tulee kaatumaan. Kun Arkki on paikoillaan, Jeesuksen Kristuksen Nasaretilaisen Pilvi tulee vastaanottamaan ne Kristityt joilla **on puhdas Sydän, puhdas Mieli, puhdas Ruumis, Ne jotka ovat tottelevaisia. Ne jotka tottelevat Minua, Jehovaa pienissä asioissa.** Asioissa, jotka te ohitate näin, "No, teen sen huomenna, koska tänään olen väsynyt"; Asioissa joista te sanotte, "Se ei ole Minun Hommani, se on jonkun toisen Homma"; sillä Jehova katsoo Sydäntä, eikä ole olemassa mitään mahdollisuutta huijata Minua.

Sillä Jehovan Tiet ja Tavat eivät koskaan tule olemaan samat kuin Ihmisen. Teidän täytyy katsoa Jeesuksen Kristuksen Nasaretilaisen puoleen, ja Pyhä Henki tulee näyttämään ja opastaan teitä. Maailman ihmiset, en välitä siitä oletteko syntisiä tai Kristittyjä tai New Agelaisia. En välitä siitä miksi itseänne kutsutte. **Leimalla** ei ole Minulle merkitystä. **Ainoa millä on merkitystä Minulle**, on että te teette toisille, niin kuin haluaisitte itsellenne tehtävän. Rakastakaa lähimmäistänne. Katukaa syntejänne kun kaadutte, ja **katsokaa Poikani Jeesuksen Kristuksen Nasaretilaisen** puoleen.

Se on periaatteessa **Yksinkertaista**. Se on **Suoraa**. Se on **Puhdasta**. Se on **Tahratonta**. Te autatte toinen toistanne. Miksi sitä on niin vaikea ymmärtää? Teillä on niin monta eri Uskoa ja niin monta eri Uskontoa Kristuksen Nimessä. Niin monet teistä ovat niin hämmentyneitä Kristuksen suhteen. Te etsitte Häntä sieltä ja täältä. Te etsitte Häntä Kirkosta. Te etsitte Häntä joka puolelta missä voisitte kuvitella Hänen olevan. Miksi olette niin sokeita? Auttaja, Lohduttaja on aivan siinä vieressänne, teidän kanssanne **Juuri Nyt, Tällä Hetkellä**.

Hän puhuu teille. Hän yrittää näyttää teille suunnan Jeesus Kristus Nasaretilaisen luo. Teidän täytyy vain poistaa kädet korvien päältä ja silmien edestä. Kuunnelkaa! Kuunnelkaa ääntä joka käskee teitä olemaan hyviä. Kuunnelkaa ääntä joka käskee teitä auttamaan toinen toistanne. Lopettakaa Ahneus, Kerskuminen ja Ylpeily, vaikka se olisi Jeesuksen Kristuksen nimessä, sillä Jeesus ei tahdo ketään joka Ylpeilee, joka Kerskuu. Nöyrytkää, pitäkää huoli toinen toisistanne, sairaista, rammoista, ja kodittomista.

Teillä on niin paljon ongelmia. Ikävä sanoa mutta kukaan ei oikeastaan auta toinen toistaan sillä tavalla kuin Raamatussa ohjattiin. Kaikki menevät vain omia teitään. Te olette niin huolissanne **Opinkappaleista**. Olette niin huolissanne siitä että teidät hyväksytään Kirkkonne sisäpiiriin. Minä haluan teidän olevan kodittomien, nälkäisten ja sairaiden sisäpiirissä. **Se on oikea piiri**. Se on se piiri jota Kristus tuli auttamaan: Niitä joilla ei ole ketään; niitä jotka haisevat kun lähestytte heitä; niitä jotka ovat niin laihoja että he kaatuvat eteensä; niitä jotka palelevat öisin koska nukkuvat kaduilla; niitä jotka demonit ovat kietoneet niin tiukasti huumeisiin ja seksiin etteivät he tiedä mitä tekisivät.

Minä annoin teille Pyhän Hengen kautta Voiman karkottaa demoneja, ja parantaa sairaita. Kaikki lahjat olen teille antanut mutta teillä on ollut niin kiire pikku juttujenne kanssa, Kirkossa jossa yritätte miellyttää toinen toistanne. Miten Sääli, Miten Sääli. Miten Sääli. Minä Rakastan teitä kaikkia, ja haluan teidän kaikkien elävän Taivaassa. Sillä ei ole merkitystä mitä olette tehneet. Sillä ei ole merkitystä mitä tällä hetkellä teette. Se millä on merkitystä on jos kuulette Sanani ettekä paranna tapojanne. **Sillä silloin olette kadotettuja, sillä paholainen voitti teidät.**

Sillä Jehovan Laki, Jeesuksen Kristuksen Laki, Pyhän Hengen Laki on todella yksinkertainen: **Kääntykää Jeesuksen puoleen.** Tie Jeesuksen luo on **Tie** Minun, Jehovan luo. Pyhän Hengen Voima on teidän käytettävissänne. Lukekaa Raamattua avoimella Mielellä. **Älkää sanelko toisille ihmisille mitä Minä sanoisin, se on Minun Hommani.** Minä sanon Ihmisille mitä haluan. **TEIDÄN ASIANNE EI OLE PANNA SANOJA MINUN SUUHUNI. Sillä Minä olen täysin kykeneväinen puhumaan Omasta Puolestani.**

Te teologit olette niin..., En tosiaan tiedä kuinka selittäisin, "Miten ja kuinka," ne tapahtumat jotka tulevat tapahtumaan. Missä te voitte seistä lujina ja johdattaa laumanne turvaan, sillä teitä on niin helppo huojuttaa. Te olette niin nopeita tuomitsemaan, olette niin tuomitsevaisia. Kääntykää Jeesuksen puoleen; se on yksinkertaista, suoraa. Minä aion pyhittää Lauman sillä johtajisto on täydellisen sekasorron vallassa.

On olemassa pieni osa joka ei ole langennut pois mutta näillä aidoilla teologeilla, näillä todellisilla Kristuksen seuraajilla ei ole seuraavia asioita: Heillä ei ole hienoja autoja, hienoja pukuja, hienot hiukset, hienot sanat. Nämä aidot Pastorit asuvat katuojissa ja syövät niiden kanssa jotka tarvitsevat apua. He ovat antaneet pois paidan päältänsä. He kulkevat ympäriinsä nälissään. He kulkevat ympäriinsä ilman vaatteita mutta he todella rakastavat Minua koko Sydämellään ja Sielullaan. Kun he näkevät jonkun joka tarvitsee apua, heidän sydämissään herää sellainen taakka. He saavat kyyneleet silmiinsä koska heidän keinonsa ovat niin rajallisia, yleensä ei paljon muuta kuin rukous ja pieni nimellinen avustus.

Rakkaus joka heillä on Minua kohtaan on annettu kaikkia niitä varten jotka tarvitsevat Minua. **He ovat Laumani todellisia Pastoreita. He ovat Sanani todellisia seuraajia.** Eivät he, jotka asuvat kauniissa taloissa. Eivät ne, jotka puhuvat kauniita sanoja. Eivät ne, jotka Kirkastavat itsensä ja ovat Mahtailevia, täynnä Egoa ja Ylpeyttä. Vaan ne, jotka asuvat ghetossa ja jakavat sanaa ihmiseltä ihmiselle. **Teidän ei tarvitse varata aikaa tavataksenne heidät.** Heillä ei ole niin kiireistä aikataulua että he tarvitsisivat **sihteereitä.**

Sillä he elävät Kristuksen tavalla. He auttavat köyhiä, ja vanhuksia. Osa heistä ei tee mitään millä olisi suurta merkitystä rahan suhteen, mutta he tarjoavat kuuntelevan korvan. He tarjoavat käden. **Koko Minun Laumani, joka ainoan teistä pitäisi tehdä SAMOIN.** Auttaa lähimmäistänne, auttaa lasta joka tarvitsee apuunne, syöttää nälkäisiä sillä te olette kaikki Minun Pappeni, joka ainoa teistä.

Joten, niin totta kuin Nimeni on Jehova, Taivaan ja Maan Luoja Pyhän Hengen Voiman kautta, yhdessä Poikani Jeesuksen Kristuksen Nasaretilaisen kanssa, Minä annan käskyn

kaikille Papeilleni, Pyhilleni, tekemään niin kuin Minä käsken. Älkää odottako huomiseen. Tehkää se **Nyt** sillä loppu saapuu. Maailma tulee päättymään. Älkää luottako Pastoreihinne sillä he ovat kadotettuja. He ovat niin pöyhkeileviä ja omaan teologiaansa kietoutuneita. Miten Sääli. Miten Sääli.

Joten Laumani, Pyhä Henki alkaa laittamaan kipinöitä taakasta teidän päällenne, että rukoilisitte, rukoilisitte lähimmäistenne puolesta, että ojentautuisitte ystäviinne ja vihamiehienne puoleen. Auttaakseen teitä katumaan. Auttaakseen toisia katumaan sillä siten Kristuksen Ruumis tulee yhdistymään, Ruumiin kautta, ei Johtajiston kautta, **sillä Johtajisto tulee luhistumaan sillä he ovat sekaisin ja eksyksissä.**

Siispä Pyhäni, ottakaa asia itse hoidettavaksenne, menkää koputtamaan oville, jakakaa lehtisiä. Seiskää katoillanne, tehkää mitä ikinä teidän täytyy, pelastaaksenne Veljenne ja Siskonne, sillä kuten monia vuosia sitten menneisyydessä sanoin, "loppu tulee kun sitä vähiten odotatte." Kertokaa Veljillenne ja Siskoillenne, ja lähimmille perheenjäsenillenne, sillä lähimmistä perheenjäsenistänne teidän täytyy aloittaa.

Sillä Taivas on ihmeellinen, mutta helvetti on paikka johon ette tahtoisi perheenne joutuvan; Äitinne, Isänne, Veljenne, Siskonne. Sillä jos te ette kuuntele Minun Sanojani jotkut tulevat pääsemään Taivaaseen ja jotkut Veljet ja Siskot joutuvat siihen toiseen paikkaan. **Te ette sitä tahdo enkä Minä sitä tahdo.**

Pyhä Henki on paikalla antamassa mitä ikinä tarvitsette. Teidän täytyy luottaa Jehova Jumalaan, Jeesukseen Kristukseen, ja Pyhään Henkeen. Sillä teidän Maapallollanne tulee olemaan vaikeuksia hyvin pian. Pelaajilla on osansa ja sen he hyvin tietävät. Saatanan viha tulee tulemaan Kirkon päälle Kyyneleet Silmissäni, pyydän teitä tekemään itsenne vahvoiksi; kääntykää Poikani puoleen, Jeesuksen Kristuksen puoleen. Katukaa! Älkää luottako Pastoreihinne, Johtajiinne. Sillä te luhistutte heidän kanssaan. Tehkää itsenne vahvoiksi; menkää koputtamaan oville; tehkää mitä ikinä teidän täytyy tehdä. Sillä palkintonne Taivaassa tulee olemaan suuri. Sillä Minä tiedän kenen Sydän on Puhdas ja kenen ei ole. Ja teidän palkkionne Taivaassa tulee olemaan suuri. **(kielet)**

Kiitos Isäni. Ylistys ja Kunnia ja Kirkkaus olkoon Isän. Ylistys ja Kunnia ja Kirkkaus olkoon Isän. Ylistys ja Kunnia ja Kirkkaus olkoon Isän. Kiitos Isä sillä Minun Tahtoni on Sinun Tahtosi, ja Sinun Tahtosi Toteutuu. Sen Sanan mukaan joka Raamatussa on. Sen mukaan mitä Profeettojen kautta sanottiin. Ylistys ja Kunnia olkoon Isän. Ylistys ja Kunnia olkoon Isän. Ylistys ja Kunnia olkoon Isän. Ylistys olkoon Isän.

95. Raymond Aguilera - Profetia 18. Kesäkuuta 1992 klo 2:10 am.

Espanjaksi:

Se miten asia on, poikani. Se miten asia on. Nainen on sairas. Se josta aikaisemmin mainitsin on sairas koska paholainen kohdistaa voimansa hänen päähänsä, sanoen hänelle ettei hän ole minkään arvoinen. Hän on hyvin sairas. Nainen on sairas. Minä aion

antaa sinulle vahvistuksen. Aion antaa sinulle vahvistuksen ja jos sinä et tee sitä mitä Minä käsken sinun tekemään, nainen tulee lähtemään sinun vahvistuksesi kanssa eikä Hän tule voimaan tehdä sitä mitä hänen täytyy tehdä.

Englanniksi:

Jos hän ei sitoudu siltä pohjalta mitä häneltä vaaditaan mitä hänen uskoonsa tulee, hän tulee kärsimään enemmän kuin mihin on tottunut. En aio sallia hänen käyttää minkäänlaista henkistä väkivaltaa sinuun. Ray, en aio antaa hänen kohdella sinua huonosti henkisesti. En anna hänen piinata sinua. Hänen täytyy tulla vapaasta tahdostaan. Hän ei tule tekemään sitä mitä hän haluaa, sillä hän on riivattu yksilö. Vihollinen hallitsee häntä. Hänen täytyy sitoutua suhteeseen sinun kanssasi tai häntä ei päästetä sisään sinun Maailmaasi.

Sillä sinulla on Työ tehtävänä ja hänen täytyy alistua sinun Hengelliseen Vaellukseesi. En aio sallia hänen sekaantua siihen tai käyttää valtaa sinuun. En aio sallia sen tapahtuvan, mutta hänen täytyy oppia ymmärtämään tottelevaisuutta, sillä Jumalan tie on kova jos ei tottele. Hän tulee yrittämään pakottaa sinut ajattelemaan että olet sellaisessa asemassa että sinun täytyy elää (in a similar or sinister?) (samanlaisessa tai pahaenteisessä?) asemassa. Hänen täytyy lakata kontrolloimasta sinua sillä hän ei ole tarpeeksi vahva selviytyäkseen omillaan. Sillä hän Sortuu tasan klo 12:30 aamulla, sillä hän ei tule voimaan kontrolloida haluaan sinuun. Hän tulee menettämän kaiken itsehillinnän sillä hän tulee haluamaan sinua seksuaalisesti. Hän tulee haluamaan sinua fyysisesti. Hän tulee soittamaan perusteettomasti pinnallisen syyn takia koska hänen ruumiinsa kaipaa sinua.

(kieliä)

Minä rakastan sinua Ray. Minä rakastan Ray, mutta Kristuksen jalanjäljissä kulkeminen ei koskaan ole ollut helppoa. Tiedän että kamppaillet niiden päätösten kanssa jotka sinun täytyy tehdä Profetioiden suhteen. Tulet saamaan voiman kun sitä tarvitset, Ray. Pidä vain silmäsi kiinnittyneinä Isään, Poikaan, ja Pyhään Henkeen. Älä anna minkään, ja **tarkoitin minkään**, heilauttaa sinua oikealle tai vasemmalle. Keskity Jeesukseen, Jeesus Kristus Nasaretilaiseen, sillä Hän on Polku ja Tie. Sinä olet meidän suojeluksemme, opastuksemme, alaisena.

Me tiedämme, Me tiedämme mitä käyt läpi mutta sinä tulet pärjäämään. Tulet vastaanottamaan lahjat. Älä huolehdi, Ray. Olet jo vastaanottanut muutamia. Et vain tajua sitä. Tulet vastaanottamaan muut kun vahvistut Uskossasi, ja Vaelluksessasi. Luota Jehovaan, Ray. Jehovaan, Isään, Maailmankaikkeuden Luojaan, et koskaan tule kulkemaan harhaan jos luotat Jehovaan. Tulet saamaan vahvistuksen.

Juuri Nyt, ne Profetiat jotka olet postittanut ulos vaikuttavat niihin ihmisiin jotka ovat lukeneet ne. Jotkut ovat häkellyksissään, Toiset ovat onnellisia. Jotkut saavat nälän lukea lisää. Joten luota vain Minuun, Ray. Me emme petä sinua etkä sinä petä Meitä, näin sanoo Jehova.

Mitä niihin toisiin asioihin tulee joita olen lupailut tai luvannut. Sillä Minun Sanani eivät ole Sanoja jotka sanovat yhden asian ja tekevät toisen. Minä tunnen sydämesi, joten keskity vain Poikaani ja Minä ohjaan sinua siinä mitä sinun pitää tehdä ja koska sinun pitää se

tehdä.

Tulet tietämään että se olen Minä. Sillä jotkut lahjoista jotka vastaanotat tulevat hämmästyttämään ihmisiä sillä loppu on tulossa. Meidän täytyy yhdistää Kristuksen Ruumis. Minä aion **ravistaa sitä**, Minä aion **keikuttaa sitä**. Aion tehdä mitä tahansa mitä täytyy tehdä **puhdistaakseni sen**. En välitä siitä mitä otsikoita, mitä nimiä, mitä leimoja ihminen on pannut Minun Sanani päälle. Sillä niin kuin sanoin, Minulla on **Yksi Sana**. Minä olen sama tänään kuin eilenkin.

Ihminen muuttaa Minun Sanani sopimaan omiin tarkoituksiinsa ja päivä ja hetki ovat melkein täällä. Minä tiedän että sinä olet huolissasi siitä mitä ihminen sanoo ja siitä millä tavalla hän sen sanoo sillä sinä et ole tarpeeksi tietoviisas Raamatun suhteen puolustaaksesi itseäsi. Älä huoli, Ray. Sinulla on Pyhän Hengen Voima. Ei mikään mitä ihminen sanoo tai tekee, voi taistella Pyhää Henkeä vastaan. Tiedän että sinulla on vaikeuksia ymmärtää sitä lausuntoa koska sinä et koskaan ole tuntenut Pyhän Hengen Voimaa sellaisella voimalla ja tavalla, ja se tulee järkyttämään sinua kun se tulee päällesi.

Mutta sinä olet Minun Astiani ja Minä voin tehdä Astialleni mitä haluan ja sinä olet halukas, joten Minä tulen käyttämään sinua, Ray. Riipu vain kiinni Kalliossa, poikani. Pyhä Henki tulee opastamaan sinua ja näyttämään sinulle ja antamaan sinulle Rauhan ja Levollisuuden. Sillä ihminen ei voi vahingoittaa Jumalaa, mutta Jumalan Viha, Puhuttu Sanani, tekee mitä tahansa mitä se sanoo tekevänsä. Sillä ei ole merkitystä vaikka kyseessä on Presidentti, Kuningas, Keisari tai itse pahalainen. Minä olen Ensimmäinen Sana. Minä olen Viimeinen Sana.

Tiedän että yrität samperisti (your darndest). Minä kuulen sinun kyyneleesi. Kuulen sinun hämmennyksesi, mutta Ray, sinä olet niin paljon vahvempi kuin mitä luulet olevasi; jospa vain tietäisit mitä vahinkoa olet aiheuttanut Saatanan Imperiumille. Pelkästään Rukouksiesi kautta, ainoastaan Rukouksesi yksinään, mutta se on toinen Tarina. Juuri nyt, sinun Hommasi on saada Minun Sanani menemään ulos niin nopeasti kuin voit. Minä tulen auttamaan ja opastamaan sinua Pyhän Hengen kautta. Älä huolehdi mistään muusta kuin Isäsi Jehovan miellyttämisestä.

Sillä Minä tiedän ettet sinä etsi palkkioita Taivaasta. Sinä et etsi ihmisten ylistystä. Sinä olet keskittynyt miellyttämään Minua. Sen kaltaisella Mielellä, sen kaltaisella Hengellä, voin käyttää sinua.

Sillä Lihan ongelma on aina ollut paikalla, aina Aatamin lankeemuksesta lähtien mutta sinä pystyt siihen, Ray. Sinä pystyt voittamaan Lihan. Pidä silmäsi kiinnitettynä Jeesus Kristus Nasaretilaiseen, **ei siihen mitä Ihminen sanoo**. Toistan sen uudestaan. **Pidä silmäsi Jeesus Kristus Nasaretilaisessa** ei ihmisen Laissa joka käyttää Jeesuksen Kristuksen nimeä. Muista se Ray!

Ihmisen leimaama Jeesuksen Kristuksen Laki, lähettää sinut väärään suuntaan. Keskity Jeesuksen Kristuksen lähimmäisen Rakkauden Puhtauteen ja Yksinkertaisuuteen, Rakkauteen sairaita kohtaan, kadotettuja kohtaan, sillä heidät Minä haluan. Muista ne kaksi Lakia jotka Kristus sanoi jotka oli kaikkein tärkeimmät. Siinä kaikki, Ray. Kirkon hierarkia on kietoutunut ja eksynyt **Ilmauksiin** ja sanojen **Merkityksiin**. He kadottivat

todellisen kiinnekohdan Kristukseen, **eivät kaikki mutta monet heistä.**

Muista kolme Lakia ja ne kaksi kaikkein tärkeintä Lakia jotka Jeesus teille antoi: "Rakastakaa Isääne Jehovaa kaikesta Sydämestänne, Mielestänne ja Sielustanne" ja "Rakastakaa lähimmäistänne niin kuin haluaisitte heidän rakastavan teitä" ja seuraava Laki: kertokaa "Veljellenne, lähimmäisellenne joka ei ole kuullut Kristuksesta ja informoikaa häntä." **Yksinkertaista, Suoraa, ja Täsmällistä.** Me tulemme puhumaan taas pian; muista vain Sanani.

Rauhaa ja Rakkautta ja Levollisuutta sinulle, pieni poikani, ole vahva, ole rohkea, sillä Kivet tulevat mutta Minä olen sinun Kilpesi, sinun Isäsi, yhdessä Pojan, ja Pyhän Hengen kanssa. Muista se, katso Jeesus Kristus Nasaretilaisen puoleen. Minä rakastan sinua Ray, älä koskaan unohda sitä. Tämä on sinun Isäsi Jehova, Taivaan ja Maan Luoja, Ensimmäinen ja Viimeinen.

96. Raymond Aguilera - profetia 18. Kesäkuuta 1992 klo 2:31 am, torstaina.

Espanjaksi:

Sillä, sillä. Vesi josta puhuin, jonka piti tulla, se tulee tulemaan. Tulee tulemaan myrskyn aika ja myrsky tulee repimään ja heittämään kaiken hajalleen. Vesi tulee menemään ylös ja alas, hyvin korkealle niin kuin vuoret. Niin, Reymundo. Se on totuus. En voi kertoa sinulle tarkkaa ajankohtaa mutta se on hyvin lähellä, kaikki se mistä olen sinulle kertonut. **(kielet)** Arkki. Arkki. Arkki.

Englanniksi:

Päivä joka on käsillä, saapuu, ja te ette edes tajua sitä. Lapseni, teidän täytyy herätä. Teidän täytyy kouluttaa ja informoida Lapsianne siitä mikä on tuloillaan, sillä kuilu on edessänne. Sillä kun kello lyö kaksitoista, silloin on uuden Päivän aika alkaa. Uuden Päivän uusi Maailma uudessa Taivaassa tulee saapumaan aivan niin kuin silloin kun kello lyö kaksitoista ja teillä alkaa uusi Päivä. Niin tulee käymään lopussa. Se tulee Tapahtumaan nopeasti ja vikkelään, mutta Hyville, Puhdassydämisille, Oikeamielisille, Niille jotka katuvat syntejään, se tulee olemaan vain Loistava alku.

Sillä he tulevat olemaan Taivaassa Minun kanssani, ja Poikani, ja Pyhän Hengen kanssa ikuisesti ilman huolen häivää, ilman murheita. Teidän nykyisillä Ruumiillanne ei ole minkäänlaista ymmärrystä tai käsityskykyä siitä minkälaista on elää täydellisessä Rauhassa ja Harmoniassa Veljienne ja Siskojenne kanssa Luonnossa, kaikki ympärillään. Se on ihanaa. Te voitte unelmoida ja kuvitella, mutta se on paljon ihanampaa kuin te osaatte kuvitella. Se on paljon ihanampaa kuin te ikinä voisitte uneksia. Sillä se on mikä odottaa Pyhiä jotka kääntyvät Jeesuksen Kristuksen Nasaretilaisen puoleen.

Sillä Hän on **POLKU**. Hän on **OVI IKUISEEN PELASTUKSEEN**. Joten Lapseni, katukaa, katsokaa Jeesuksen Kristuksen Nasaretilaisen puoleen. Ainoastaan Jeesuksen Kristuksen Nasaretilaisen, muistakaa se. En voisi koskaan painottaa sitä liikaa, katsokaa Jeesuksen

Kristuksen Nasaretilaisen puoleen, takokaa se päähänne. Sillä Ihmisen lait, Ihmisen tavat johdattavat teidät Kuiluun. Rukoilkaa, ja Rukoilkaa. Pyhä Henki tulee näyttämään teille, johdattamaan teitä, opastamaan teitä. Jeesus Kristus Nasaretilainen on **Tie**. Ei Ihmisen Laki, teroittakaa se Päähänne, Mieleenne.

Jeesuksella Kristuksella Nasaretilaisella on Avaimet Valtakuntaan, ei Ihmisen Lailla, Ihmisen säännöillä, Ihmisen taakoilla. Vain koska he käyttävät Jeesuksen Kristuksen Nimeä ei tarkoita että he olisivat oikeassa. Pyhä Henki, Neuvonantaja, totuuden Toimittaja, on siellä teidän kanssanne nyt, mutta teidän täytyy lujasti sitoutua Sydämessänne, Mielessänne. Teidän täytyy todella haluta Jeesus, ei vain sanoa sitä.

Sillä Hän on **Tie**, ei ne säännöt ja määräykset joita kaikilla noilla kirkoilla on. Jotkut ovat todella pahasti hakoteillä. Jotkut pyristelevät. Heillä on käsitys, mutta he asettavat kaikkia noita säännöksiä ja taakkoja teidän päällenne. He tarkoittavat hyvää mutta he ovat Menettäneet Keskipisteen. Sillä ei ole väliä kuinka vapaita he sanovat olevansa. **Yksikään niistä ei ole vapaa, ei yksikään**. Teidän täytyy kääntää silmänsä ja korvanne Jeesuksen Kristuksen Nasaretilaisen puoleen. En tiedä kuinka monella tavalla se pitäisi sanoa ja kuinka moneen tyyliin, mutta Minä jatkan sen hokemista kunnes te kuuntelette.

Sama koskee teitä pastorit, muistakaa Jeesuksen Kristuksen Nasaretilaisen Nimi, **Tie, Polku, Ovi**, Avain Taivaaseen; ei teidän sääntönne, ei teidän säännöksenne. Sillä ei ole väliä kuinka kovasti tai millä tavalla te työskentelette tai pelaatte. Laittakaa kiintopiste kuntoon. Ihmisen Laki on Ihmisen Laki. Jeesuksen Laki on pelastus. Älkää, pyydän älkää yrittäkö tehdä Raamatusta jotain mitä se ei ole oikeuttaaksenne sen minkä te haluaisitte sen olevan. Raamatulla on vastaukset mutta teidän täytyy lukea sitä avoimella Mielellä, avoimella **Sydämellä**. Sinä hetkenä kun te panette Jumalanne laatikkoon te olette **hukassa**.

Hän voi tehdä ihmeellisempiä asioita kuin teidän pieni Mielenne voi käsittää. Joten Lapseni, rentoutukaa, vetäkää syvään henkeä, ja kiinnittäkää katseenne Jeesukseen Kristukseen Nasaretilaiseen, Pyhä Henki tulee opastamaan teitä. Muistakaa se! Tämä on teidän Isänne, Jehova. Taivaan ja Maan Luoja, kaiken sen mitä on ja tulee olemaan. Minä haluan teidät Taivaaseen. Minä tosiaan haluan, mutta teidän on oltava vilpittömiä. Jos te vain näkisitte sen minkä Minä näen; Sydämen. te ette ikinä voi huijata Minua tai Minun Poikaani. Minä odotan teitä Taivaassa. Tämä on teidän Isänne. Minä rakastan teitä. Minä jumaloin teitä, mutta muistakaa Poikaani Jeesusta Kristusta. Ainoa Poikaani joka kuoli teidän tähtenne.

97. Raymond Aguilera - Profetia torstaina 18. Kesäkuuta 1992 klo 10:04 am.

Ajoneuvo. Sian Ajoneuvo. Sian Ajoneuvo. Siällä on Ajoneuvo. Ajoneuvo jota hän käyttää kuullakseen mitä ihmiset puhuvat. Ajoneuvo jota hän käyttää saadakseen tietää mitä ovien takana ja seinien sisällä tapahtuu, sillä hän haluaa tietää kaiken. Sika haluaa tietää kaiken. Päivä on nyt tullut jolloin te ette voi sanoa mitään, ja te tulette pelästymään kuullessanne

mitä tapahtuu, sillä Maailman korvat ovat kaikkialla. Te ette tule voimaan luottaa kehenkään. Sillä teidän Veljenne, Äitinne, Isänne, ja Vaimonne voivat lähettää teidät Vankilaan jos te ette ajattele samalla tavoin kuin Sika. Miten sääli, se on sääli.

Teidän Isänne tietää kaiken. Teidän Isänne tietää mitä tulee tapahtumaan ennen kuin se tapahtuu. Minä loin kaiken; Poikani ja Tyttäreni, Tähdet, Maailman, Taivaat, kaiken mitä näette ja kosketatte. Kaikki on **Minun**, sillä Sanallani, Minä loin sen yhdessä Poikani ja Pyhän Hengen kanssa. Aika tulee saapumaan ja se tulee olemaan hyvin kova, niin kova että te tulette ajattelemaan, "Miksi minä synnyin, sillä elämä on niin kovaa. En voi edes hengittää. En voi levätä sillä takanani on ihmisiä joka hetki."

Kun ne päivät saapuvat haluan teidän muistavan Taivaan Isän, yhdessä Pyhän Hengen ja Poikani, Jeesuksen kanssa. Sillä Minun Sanani sanoo sen mikä on Oikein, enkä Minä Valehtele, kaikki mitä Minä sanon tulee tapahtumaan. Haluan teidän muistavan sinä aikana että Minä tulen aina olemaan paikalla. Ovi Taivaaseen on Minun Poikani, Jeesus. Teidän täytyy suunnata **Mielenne** Minun Poikaani, Jeesukseen. Hän tulee auttamaan teitä Pyhän Hengen kanssa sillä kaikki tulee menemään huonosti.

Sitten Minä lähetän Poikani. **"Hän tulee puhdistamaan kaiken"** Muistakaa se! Pojallani Jeesuksella on Voima. Hänellä on Minun Sanani jotta Hän tekisi sen minkä Minä Häntä käsken tekemään. Aion käskeä Häntä puhdistamaan kaiken mikä on likaista. Minä haluan ainoastaan sitä mikä on **puhdasta**.

Loput, aion pistää paholaisen kanssa Kuiluun kaikeksi ajaksi kuin aikaa on. Kuilu on se paikka jossa he tulevat kärsimään kaiken sen ajan kuin aikaa on. Monet ihmiset eivät halua kuulla tätä! Mutta Katsokaa! Ne ihmiset jotka joutuvat Kuiluun ovat niitä jotka eivät etsineet Minua. He etsivät paholaista ja löysivät hänet. Minun Pyhäni asettivat **Mielensä** Jumalaansa, yhdessä Pojan ja Pyhän Hengen kanssa.

Isä tietää kaiken. Isä ei tahdo teitä sinne. Hänellä on kaikki Maailman Rakkaus mutta teillä on vapaa tahto tehdä mitä haluatte. En aio muuttaa teidän mieltänne. Teidän täytyy valita, mutta Minä tulen kertomaan teille totuuden. **Aion kertoa teille totuuden kunnes väsytte kuulemaan sitä, mutta se on totuus.**

Jos Minun Poikani lähettää teidät siihen **Paikkaan** te ette tule voimaan sanoa että ette tienneet. Sillä Minä olen kaiken Jumala, ja tällä hetkellä Minä kerron teille **totuuden**. Pyhä Henki laittaa **Kipinän** Sydämeenne. **Juuri Nyt!** Sillä en halua teidän sanovan Minulle että ette tienneet. Kuilussa te tulette kärsimään kaiken ajan kuin aikaa on. On paljon ihmisiä jotka eivät usko tätä. Miten sääli, sillä se **on totuus**.

Paholainen ei halua teidän tietävän totuutta, sillä jos te ette usko, silloin **Hän** voi syödä teidät. Teillä on mahdollisuus **asettaa Mielenne** Jumalaan. Häneen, joka loi kaiken Sanallaan, tai paholaiseen, joka otti mukaansa kuiluun kaiken mitä kosketti. Teidän täytyy valita. Sydämeni Rakkaudella, Poikani Rakkaudella, Pyhän Hengen Rakkaudella, Me kerromme teille **totuuden**. Minä puhun teille Sanalla, josta voitte nähdä, että se on **totuus**.

Minä rakastan teitä kaikesta Sydämeestäni. **Tulen itkemään jos menetän teidät.** Mutta **totuus on totuus**. Ei mikään voi muuttaa sitä mikä **on totuus**. **Minä, yhdessä Poikani, ja**

Pyhän Hengen kanssa, Me olemme totuus. Kukaan ei halua lähettää teitä siihen paikkaan. Kaikki Taivaassa haluavat että tulisitte Meidän kanssamme Taivaaseen. Ainoastaan paholainen haluaa että eläisitte hänen kanssaan, mutta sillä tavalla se tulee olemaan.

Kuulkaa Minua! Kuulkaa Minua! Tämä on teidän Isänne. Isänne yhdessä Poikansa, ja Pyhän Hengen kanssa, Maailman Sydämen kanssa, kaiken sen Sydämen kanssa mikä on oikein. **Minä kerron teille totuuden.** Kuulkaa Minua! Kuulkaa Minua! Tämä on teidän Isänne.

98. Raymond Aguilera - Profetia 19. Kesäkuuta 1992 klo 11:00 am. Englanniksi.

Minä rakastan teitä. Rakkauden taito on yksinkertaista. Rakkauden taito on sitä että antautuu jollekin täydellisesti. Että uhraa henkensä hetkeäkään miettimättä, sitä on Rakkaus. Se on sitä että antaa vain aina eikä koskaan odota mitään takaisin. Rakkaus on jotain joka on itsen yläpuolella. Rakkautta ei voi tukahduttaa. Rakkaus virtaa kuin ryöppyävä Joki. Rakkaus on Syntymän alku. Rakkaus ja Rakkauden teko ei ole Lihasta.

Se on Luojan Luomus. Sillä Luoja on Puhdasta Rakkautta. Rakkaus auttaa teitä kasvamaan. Rakkaus tekee teistä vahvoja. Rakkaus tekee teistä viisaita. Rakkaus tuo teidät lähemmäksi Jehovaa, Jeesusta Kristusta, ja Pyhää Henkeä. Rakkaus on sitä mitä jokaisen Kristityn pitäisi tavoitella, Kristuksen Rakkautta, Pyhän Hengen Rakkautta, Isän, Jehovan Rakkautta. Teidän Jumalanne ei ole monimutkainen. Teidän Jumalanne on yksinkertainen. Yksinkertaisesti Rakkautta. Sitä ei ole vaikea käsittää. Teidän täytyy unohtaa itsenne.

Tiedän että moni ihminen ei voisi koskaan käsittää sellaista ilmaisua ja kuitenkin se on niin yksinkertaista. Kaikilla on se. Kaikki voivat käyttää sitä. Kaikki tarvitsevat sitä. Mutta jos te ette harjoita Rakkauttanne kanssaihmissiänne kohtaan, ihan pienissäkin asioissa, niin teidän Henkenne ei koskaan tule saamaan täyttymystä. Te tulette aina jäämään vaille. Siinä tulee aina olemaan kaipuuta joka on tyytymättömyyttä, sillä se minkä te annatte ulos, Rakkauden muodossa, teidän täytyy saada täytetyksi Hengessänne.

Kun te ojentaudutte Poikani Jeesuksen Kristuksen puoleen Rakkaudessa niin Hänkin ojentautuu teidän puoleenne, Rakkaudessa. Hän ojentautuu teidän puoleenne teidän sitä tietämättänne. Minä ojentaudun teidän puoleenne. Pyhä Henki ojentautuu teidän puoleenne. Meillä kaikilla on Kädet avoimina. Me haluamme pitää teitä sylissä. Me haluamme koskettaa teitä. Me haluamme Rakastaa teitä. Me haluamme pitää teistä huolta. Me haluamme suojella teitä, kaikki lähtee yhdestä Sanasta, Rakkaus.

Mutta te voitte valita haluatteko Rakastaa Meitä vai ette. Sana on pohjimmiltaan yksinkertainen, mutta ihminen on tehnyt niin monimutkaisia merkityksiä niin monista eri sanoista jotka pohjimmiltaan ovat yksinkertaisia. Sillä jos te haluatte päästä Taivaaseen, teidän täytyy tietää miten Rakastetaan ilman että odotetaan mitään takaisin. Tehkää niin koska haluatte, koska Kristus Rakasti teitä. Hän kuoli teidän vuoksenne sillä Hän Rakasti

Minua. Hän kuoli teidän vuoksenne. Minä lähetin Poikani kuolemaan teidän vuoksenne, sillä Minä Rakastin teitä.

Minä puhun teille nyt koska Minä Rakastan teitä. Minä haluan teidän kuulevan ja ymmärtävän sen Rakkauden joka on Huulillani. **Sillä jos jokin teidät voi pelastaa, se tulee olemaan Rakkaus joka kasvaa Sydämässänne, joka kommunikoi Minun kanssani.** Se ei ole se mitä ihmiset teille sanovat, Pastorit, Teologit, Poliitikot. Teillä on niin monia nimilippuja ja titteleitä mutta ne eivät ole tärkeitä.

Kaikkein tärkeintä on se että te Rakastatte Minua enemmän kuin mitään muuta. Ja te tulette selviämään kärsimyksistä ja koettelemuksista, tämän Maailman mullistuksista. Sillä Minä en koskaan tule hylkäämään teitä kun te Rakastatte Minua ja Minä Rakastan teitä. Me Luomme murtumattoman siteen jota mikään Maailmankaikkeudessa ei voi murtaa. Sillä vaikka te juoksisitte pakoon Minä en päästäisi teitä menemään sillä Minä Rakastan teitä. Sillä Minä tiedän että te tulette takaisin. Sillä te Rakastatte Minua.

Lapseni, se on yksinkertaista. Se on niin yksinkertaista. Rakastakaa Isäänne Taivaassa, Taivaan ja Maan Luojaa, yhdessä Poikani Jeesuksen Kristuksen Nasaretilaisen, sekä Pyhän Hengen kanssa. Siinä kaikki mitä Minä koskaan pyysin Aatamilta ja Eevalta, vain että he Rakastaisivat Minua ja Minä Rakastaisin heitä, mutta aina syntiinlankeemuksesta lähtien, aina Eedenin Puutarhan syntiinlankeemuksesta lähtien, kaikki on ollut sekaisin, ylösalaisin Arkkivihollisenne paholaisen ansiosta. Mutta Minä rakennan Uuden Eedenini, Uuden Taivaani, Uuden Maailmani ja Minä aloitan alusta, puhtaasti. Se on aivan nurkan takana.

Minä toivon että te kuuntelette Minua avoimin Sydämin sillä se on niin **lähellä. Se on niin lähellä.** Te pelästyisitte jos tietäisitte päivämäärän. Mutta se pelkistyy siihen pohjimmaiseen Sanaan jota käytettiin Eedenin Puutarhassa. "Rakkaus". Se Sana tullaan palauttamaan aivan kuten Eedenin Puutarha, kuten vuosia sitten, kun teidän Vanhempanne unohtivat Minut, mutta kuunnelkaa, se ei tarkoita sitä että se kaikki olisi ohi. Se tarkoittaa vain sitä että Me lähestymme Uutta Tasoa, Uutta Maailmaa, Uutta Puutarhaa.

Valmistelkaa Sydämiänne ja kiivetkää Arkkiin. Muistakaa Nooaa. Hän Rakasti Minua ja Minä Rakastin häntä. Nooan päivä on jälleen saapunut. Muistakaa että Minä Rakastan teitä. Siinä kaikki. Se on tärkeää. Älkää koskaan unohtako Isäänne, Kuningasten, Kuningastanne, Herrojen Herraanne, Jeesusta Kristusta Nasaretilaista, Lakini Toimeenpanijaa. Pyhän Hengen Voiman kautta Minä aion tuoda teidät kotiin hyvin pian. Hyvin pian. Minä Rakastan teitä, älkää koskaan unohtako sitä. Jehova Rakastaa teitä. Teidän Jumalanne ikuisesti.

99. Raymond Aguilera - Profetia 18. Kesäkuuta 1992 Espanjaksi.

Hei katso! Minä tiedän että sinä haluat koskettaa Minua, Reymundo. Tiedän että haluat tehdä niin kuin on oikein mutta älä huolehdi siitä kuinka kirjoitat Profetioita. Sillä Minä olen sinun kanssasi. Sinun kätesi on Minun Kädessäni. Sinun huulesi ovat Minun Huuleni.

Tiedän että haluat kirjoittaa ne oikein mutta sinä murehdit kaikesta. Tiedän mitä ajattelet. Sinä ajattelet että jos et kirjoita niitä oikein, Minä tapan sinut suoraan siihen Tietokoneesi eteen. Älä murehdi niin paljon. Minä haluan työskennellä sinun kanssasi, mutta jos taistelet vastaan se muuttuu vaikeammaksi. Vedä vain syvään henkeä, lepää ja aloita uudestaan, sillä sinä teet sen vaikeammaksi kuin mitä se on. Minä kerron sinulle mikä on oikein mutta sinä murehdit niin paljon sitä että teet kaiken väärin ja että et pysty tekemään mitään.

Katso Reymundo, Minulla on paljon asioita jotka haluan sinulle sanoa ja haluan sinun kirjoittavan ne ylös, oikein. Sinun täytyy olla kärsivällinen. Sillä ei ole merkitystä teetkö sen nopeasti vai hitaasti. Se millä on merkitystä on että olet kärsivällinen ja että kuulet Minua. Aion laittaa Sanat Mieleesi sillä tavalla kuin haluan sinun ne kirjoittavan. Tiedän. Sinä et osaa käyttää tietokonetta. Tiedän. Sinä et osaa Englantia. Tiedän. Sinä et osaa Espanjaa. Sen takia Minä haluan käyttää sinua, koska sinä et osaa mitään, ja jos osaisit, en käyttäisi sinua.

Kaikki tässä Maailmassa, he luulevat tietävänsä kaiken. Aion näyttää heille Kunniani, sen, että käytän sitä mitä kukaan ei halua. Ja tämän avulla, Minä liikutan Maailmaa, niiden ihmisten kanssa joista kukaan ei uskoisi että Minä käyttäisin heitä. **Kaikki juoksevat suurien asioiden perässä ja Minä katson pieniä asioita**, mutta sellaisia ovat Jumalan tavat, yhdessä Poikani Jeesuksen ja Pyhän Hengen kanssa. Haluan teidän katsovan ruumistanne ja henkeänne pienissä asioissa. Sillä tavalla, kun te rukoulette Minä kuulen teitä. Sillä jos te tarkkailette pieniä asioita, silloin Minä tiedän että te tarkkailette suuria asioita.

Reymundo, älä huolehdi, ole kärsivällinen, sillä Minä tulen kertomaan sinulle monia asioita. Me olemme vasta alkamassa ja Minä haluan aloittaa kanssasi oikein. Minä haluan oikaista asiat ennen kuin sinun huolehtimisesi muuttavat **Mielesi**. Sillä sinä voit tehdä mitä haluat. Sinun ei tarvitse kirjoittaa mitään jos et halua. Minä en Pakota ketään tekemään mitään, mutta Minä tunnen Sydämesi. Sinä juokset perässäni kovemmin kuin koskaan aiemmin elämässäsi. Sillä sinun Sydämässäsi on nälkä tuntea Minua. Sinä luulit etten Minä tiennyt mutta Minä tiedän kaiken. Minä tiedän että sinulla on nälkä tuntea Minua. Aion näyttää sinulle mutta sinulla täytyy olla kärsivällisyyttä.

Kiiruhda, nouse ylös ja aloita taas, mutta aloita ensin hitaasti, sitten Minä näytän sinulle kuinka edetä nopeammin. Minä haluan työskennellä kanssasi, Me kaksi yhdessä. Me tulemme olemaan yhtä Mieltä. Sillä meidän täytyy kertoa maailmalle Minun Sanani, Jumalan, joka loi kaiken, Maailman, Tähdet, ja Taivaan. Sillä Minun Pojallani on ohjeet siitä mitä Hänen pitää tehdä, ja Enkelit, taistelevat nyt yhdessä Poikani kanssa Sodassa, Taivaassa. Kaikki tulee menemään hyvin mutta on tiettyjä asioita joiden täytyy tapahtua ennen kuin toiset asiat voivat tapahtua. Kaikella on järjestyksensä ja tapa miten sen pitää mennä.

Sinun hommasi on kertoa Minun Sanani kaikelle maailmalle, mutta älä huolehdi, sinä olet Minun Käsissäni. Tulen suojelemaan sinua, sinun perhettäsi ja sitä uutta perhettä jonka tulet saamaan. Sillä Minä tiedän sinun nälkäsi Minua kohtaan. Minulla on nälkä sinua kohtaan ja Me kaksi yhdessä, tulemme sinun avullasi pelastamaan monia. Kuulitko Minua,

Reymundo? Älä tee itseäsi kuuroksi sillä Meillä on paljon töitä tehtävänä. Tiedän että olet hyvin väsynyt ja ettet ole nukkunut mutta se mitä teet on hyvin tärkeää.

Tiedän että toisinaan sinä et ajattele niin, koska paholainen ampuu luodin sinuun, ja toisinaan se luoti osuu Henkeesi, koska Taisteluvästuksesi oli poissa. Tiedän että se sattuu ja ettet tiedä mitä sinun pitäisi tehdä. Sinun täytyy kantaa Jumalan Taisteluvärustusta kaikkien päivien jokaisena hetkenä kun Minä puhun kanssasi, sillä paholainen haluaa ampuu sinua luodeillaan. Minulla on paljon Enkeleitä sinua suojelemassa. Tiedän ettet näe niitä mutta ne ovat siellä. Jokaisen päivän jokaisena hetkenä, sillä Minun Sanani on kerrottava Minun Pyhilleni. Aika on hyvin lyhyt. Minä kerroin heille Raamatussa. Että varoittaisin heitä ja suojelisin heitä.

100. Raymond Aguilera - Profetia 19 Kesäkuuta 1992 klo 12:26 aamulla.

Espanjaksi:

Hullu. Hän on Hullu. Se Mies. Hän on Hullu sillä hän uskoo voivansa voittaa Jumalan. Hän uskoo voivansa tappaa Jumalan jos hän tappaa ne jotka uskovat Jumalaa. Hän on Hullu. Hän on Hullu. Se mies on vihainen Jumalalle koska paholainen sanoi hänelle että kaikki paha mikä hänelle lapsena tapahtui oli Jumalan syytä. Nyt hän tahtoo tappaa jokaisen joka rakastaa Jumalaa, Maailman ja Taivaiden Jumalaa, ja kaiken sen Jumalaa mitä on ja ei ole.

Sellaista tulee olemaan tulevina päivinä. Sinun täytyy kirjoittaa ja käskää Pyhiä panemaan korvansa maahan. Kuullakseen Hullun miehen askeleet. Sillä hän tulee tahtomaan tappaa kaikki jotka uskovat Kristukseen, Pyhään Henkeen ja Isään.

Hänellä tulee olemaan paljon sotilaita jotka auttavat häntä etsimään niitä jotka uskovat Kristukseen, ja jos he eivät lakkaa rukoilemasta ja lukemasta Raamattua, hän tulee tappamaan Kristittyjä kuin eläimiä, sillä hän tuntee paljon, paljon vihaa Jumalaa kohtaan koska paholainen sanoo hänelle asioita. Miten sääli, mitä täytyykään tapahtua tulevina päivinä.

Englanniksi:

Minä aion antaa teille muutamia rakkaudellisia neuvoja. Nämä neuvot tulevat teidän Taivaallisen Isänne, Jehovan, Huulilta. Sillä Jehova on kaiken alku. Tämä neuvo on niille Kristityille jotka joutuvat kärsimään joitakin tragedioita tulevaisuudessa kun heitä vainotaan. Tämä neuvo on periaatteessa yksinkertainen: Pysykää **keskittyneinä** Jeesukseen Kristukseen, Pelastajaanne Pyhän Hengen Voiman kautta. Te **Pelastutte jos pidätte itsenne Puhtaina ja Keskitytte Jeesukseen Kristukseen.**

Sillä kun Pallo tulee tunnetuksi, Pallo aloittaa luopumisen Sinetistä Pahassa Ristissä joka on Pallon päällä, ja ruumiista, ja Kristuksen Ruumiista. Sillä pahan ristin sinetti tullaan ottamaan käyttöön sopivana ajankohtana. Sillä paholaisella tulee olemaan merkkinsä, sillä sinetti tulee merkitsemään ikuista Kärsimystä Gehennassa.

Joten varokaa sinettiä. Varokaa Petoa. sillä lopun saapuminen on käsillä, ja tulee olemaan päällänne ennen kuin huomaatte. Taivas varjelkoon ettei kukaan ota sinettiä, sillä se merkki sinetöi kohtalonne Gehennassa. Olkaa valppaita, pysykää tarkkana Maailmassa. Lukekaa Raamattua. Keskittykää Jeesukseen Kristukseen. Pyhä Henki tulee opastamaan teitä. Tämä on teidän Isänne, Maailmankaikkeuden Luoja, Jehova.

101. Raymond Aguilera - Profetia 19. Kesäkuuta 1992 klo 13:49 pm, Perjantaina.

Teidän raivonne tulee laantumaan kun Pyhä Henki laittaa kipinän teidän Sydämeenne. Silloin te ymmärrätte mitä Minun Profeettani tekee. Kuinka hän työskentelee pannakseen täytäntöön sen mikä pitää panna täytäntöön. Pitäkää hänet rukouksissanne. Auttakaa häntä jos voitte, sillä Minun Lasteni täytyy yhdistyä. Meidän täytyy yhdistää Kristuksen Ruumis sillä Koetuksen ja Kärsimyksen aika on käsillä.

Meidän täytyy aloittaa välittömästi. Meidän täytyy käännyttää naapurimme. Meidän täytyy käännyttää Veljemme, Siskomme, ja kenet hyvänsä joka kuuntelee. Tämä on Jehova, teidän Isänne, Taivaan ja Maan Luoja. Peto kartuttaa Varallisuutta ja Informaatiota parasta aikaa, sillä Peto ei odota hiukkaakaan saadakseen suoritetuksi sen minkä hän tahtoo suorittaa. Hän panee paljon aikaa Työlleen tällä hetkellä.

Joten, Kristuksen Ruumis, kuunnelkaa Profetioita ja katsokaa, oppikaa, sillä te tulette yllättymään siitä millä tavalla asiat kehittyvät, sillä Lain ja Järjestyksen lakkaaminen on Käsillä, sillä teidän Oikeuksienne lakkaaminen on Käsillä, sillä Rauhan ja Levollisuuden lakkaaminen on käsillä, sillä Saatanan kukistuminen on Käsillä. **Muistakaa, kaikki te joilla on Puhdas Sydän, Puhdas Mieli, ja Puhdas Sielu, pitäkää silmänne kiinnittyneinä Jeesukseen.**

Sillä Hän on teidän Pelastajanne. Hän on Pelastus kaikille Puhtaille ja Vanhurskaille. Pyhä Henki tulee opastamaan teitä joka askeleella. Teidän täytyy avautua opastukselle. Sillä opastus ei tule kehittymään, jatkumaan, jos te ette hyväksy Jeesus Kristus Nasaretilaista Kuninkaittenne Kuninkaana, ja Herrojenne Herrana syvälle Sielujenne ytimeen, ei ainoastaan Huulillenne. Sillä teidän Huulenne eivät merkitse mitään.

Joten olkaa tarkkana Pyhäni ja jatkakaa lukemista sillä Profetiat tulevat käymään yhä voimakkaammiksi, todemmiksi, sillä Minä lupasin Pyhilleni että varoittaisin heitä ennen loppua. Joten te joilla on puhdas Sydän, puhdas Mieli, ja Puhdas Sielu, jotka etsitte Polkua Jumalanne Jehovan, Taivaan ja Maan Luojan luo, ja jotka haluatte pelastaa itsenne tuholta, suurelta tuholta, suurelta koettelumukiselta joka kohtaa tätä Maailmaa, kuunnelkaa, lukekaa ja opiskelkaa Raamattua. Hakekaa Veljenne ja Siskonne ja lukekaa.

Lukekaa henkenne edestä. Sillä jokainen minuutti kun luette Raamattua olette askeleen lähempänä Minua, Jehovaa. Teidän täytyy luottaa Minuun. Teidän täytyy luottaa siihen että Minä kannan teitä. Tiedän että se tulee olemaan vaikeaa mutta te pystytte siihen. Sillä Minä en tahdo mitään muuta kuin sitä mikä on **Puhdasta, Vanhurskasta ja Tahratonta.** Sillä Minä mainitsin aikaisemmin että teidän huoneenne on valmiina. Teidän Tuolinne, se

jota rakastatte, odottaa teitä Taivaassa.

Joten luottakaa Herraan Jeesukseen Kristukseen Nasaretilaiseen. Pyhä Henki tulee opastamaan teitä joka askeleella, mutta teidän täytyy todella kuunnella. Kuunnelkaa todella tarkasti sillä tämän maailman häiriötekijät tulevat olemaan voimakkaita, voimakkaampia kuin ikinä voisitte käsittää. Jos sydämessänne on halu, siinä pikku sydämessänne, minä aion rakentaa sitä ja saada sen kasvamaan Jeesuksen suuntaan.

Hän tulee näyttämään teille, mutta teidän täytyy olla halukkaita tekemään se itse. Sillä Minä haluan vain ne jotka tosiaan tahtovat tulla; ne jotka ovat vahvoja; ne jotka ovat rakastavia; ne jotka välittävät Veljistään ja Siskoistaan; ne jotka antavat kaikkensa tuodakseen Jeesuksen Kristuksen Sanan maailmaan.

Minä katson teidän peräänne. Minä huolehdin teistä. Sillä Minä rakastan teitä Koko Sydämelläni. Tämä on Jehova, Taivaan ja Maan Luoja, kaiken sen, mikä on ja tulee olemaan, joka on totuus eikä mitään muuta kuin totuus. Sillä teidän Jumalanne on totuus ja totuus on Vanhurskautta, ja se mikä on totta ja **Vanhurskasta on teidän lippunne Taivaaseen**. Näin sanoo Jehova, yhdessä Poikani Jeesuksen Kristuksen Nasaretilaisen ja Pyhän Hengen kanssa.

[102. Maanantaiaamuna klo 12.51 Kesäkuun 22. 1992 Englanniksi annettu profetia, sekä tapahtuma, Lauantaina 20. kesäkuuta 1992 klo 2:12.](#)

Tapahtuma:

Minut herätettiin konekiväärin kovaan nopeaan ääneen joka kuulosti hyvin todelliselta. Se herätti minut. Voin vieläkin kuulla sen päässäni. En tiedä oliko se uni vai jotain tulevaisuudesta, Herralta. Tiedän vain että se pelästytti minut, sillä se kuulosti niin todelliselta.

Englanniksi:

Hei Ray, no, läpäisit ensimmäisen testin, jos tahdot kutsua sitä testiksi. Minä kutsun sitä tottelevaisuudeksi. Vaikka sinä oletkin tehnyt paljon muita asioita tottelevaisuudessa. Tiedän että tämä oli sinulle vaikeaa, jatka vain edelleen tehden sitä mitä Minä käsken sinun tehdä. Sinä olet suojeluksessa, Minun täytyy hokea sitä sinulle uudestaan ja uudestaan sillä sinulla on vaikeuksia käsittää ja tuntea se, ja tuntea olosi turvalliseksi. Kun tulee toden paikka sinä tulet tietämään. Jehova ei unohda Profeettojaan, Apostolejaan, Pyhiään, kuten aiemmin sanoin, en koskaan ole unohtanut enkä koskaan tule unohtamaan. Siitä sinulla on Minun Sanani.

Sinä tulet saamaan haukkumisia ihmisiltä jotka luulevat tietävänsä kaiken. Anna sen parhaimman kykysi mukaan mennä yhdestä korvasta sisään ja toisesta ulos, sillä se ei ole sinun ongelmiasi. Sinä olet vain Minun Sanansaattajani. Tee itsesi vahvaksi ja lähetä viestit sinne minne Minä käsken, ja katso ja näe kuinka Jehovan, Jumalasi Voima ja Kunnia kasvaa. Sillä Me olemme vasta aloittamassa. Joten, luota Minuun Ray, sinulla on

enemmän luottamusta kuin mistä otat itsellesi kunnian.

Se oli demoni joka soitti sinulle puhelimella. Ne olivat vihaisia koska sinä annoit Profetiat pastorillesi, mutta ne eivät voi tehdä mitään, eivät yhtään mitään. Sinä olet Minun käsissäni. Se mitä sinun pastorisi tekee, sillä ei ole mitään merkitystä sinulle. Sillä se mitä hän tekee, se on hänen ja Minun välinen asia, olipa hän sitten tottelevainen tai ei. Hän on nyt tilivelvollinen Minulle koska Minä annoin hänelle Sanani, ja jos hän sulkee silmänsä ja korvansa, sitten Minä otan hänet käsiteltäväksi. Se ei ole sinun ongelmiasi. **Se on Minun ongelmani ja minulla ei ole ongelmia.** Minä huolehdiin kaikesta oikeaan aikaan. Tämä on Jehova, Maailmankaikkeuden Luoja, kaiken sen Luoja mitä on, ja mitä tulee olemaan.

Ray, tiettyjen asioiden tässä Maailmassa on tapahduttava, kuten sanoin, tietyllä tavalla, tiettyyn tyyliin. Sinun ei tarvitse muuta kuin totella Sanaani, Luottaa Minuun, Rukoilla Minulle, Koko Sydämelläsi ja Sielullasi, ja sinulla ei ole mitään Häntä. Ei yksikään nuolista, ei yksikään kivistä, tule osumaan sinuun. Kaikki minkä Minä lupaan tulee tapahtumaan, aika ja hetki on määrätty ja asetettu. Sama koskee Tähteä joka tulee tulemaan. Sama koskee Petoa, Pedon Merkkiä, Sotia, ja Verta.

Sota Taivaissa on raivonnut, kuten sinulle kerroin, Joulukuun 2, 1990, lähtien. Taivaissa on Taisteluja. Maan päällä on Taisteluja joita et voi nähdä. Tiedän että muistat sen yhden Taistelun jossa Me käytimme sinua. Muistatko kun Poikani antoi sinulle ohjeita rukouskieleesi kautta ja sinä annoit ohjeita Minun Enkeleilleni ja suuntasit heitä rukouskieleesi avulla? Tiedän että olit hämmästynyt. Tiedän että olit innoissasi ja tiedän että pystyit näkemään Taistelun. Ensimmäinen jonka näit, mutta näit vain kahakan.

Suurempia Taisteluja on meneillään, mutta tulee tulemaan enemmän tuon kaltaisia Taisteluja joissa Me tulemme käyttämään sinua ja sinun kehosi tulee reagoimaan tavoilla joihin et ole tottunut; sinä tulet tärisemään, sinä tulet puhumaan oudoilla äänillä. Jotkut ihmiset voisivat ajatella että ne ovat demonisia, mutta älä huolehdi siitä mitä ihmiset ajattelevat. Huolehdi Jumalastasi Jehovasta. Sillä Jehova tietää, Jeesus tietää, ja Pyhä Henki tietää, että tämä suunniteltiin monia, monia, monia tuhansia vuosia sitten.

Kaikki tullaan tekemään Minun Sanani mukaan, sen Sanan mukaan jonka Minä panin liikkeelle kun Minä päätin mitä tulitaisiin tekemään, ja miten, ja koska, Henki Maailmassa, ja Oikeassa Maailmassa. Joten Ray, sinulla on kiinnostava asema tässä Taistelussa, tämän pienen Maapallon elämässä. Aikanaan sinä totut tähän levottomuuteen. Toisinaan sinä tulet tuntemaan olosi innostuneeksi ja onnelliseksi sillä näet taistelun, ja kuinka se voitetaan, ja näet oman osuutesi taistelussa tulevan tehdyksi.

Sillä on joitakin asioita joita Me emme voi selittää sinulle koska et ikinä pystyisi käsittämään niitä. Et lihassa, siksi sinä hämmennyt niin, koska sinä haluat tietää asioita. Me emme voi antaa sinun tietää koska sinä et ole lihassa varustettu ymmärtämään.

Joten älä huolehdi pastoreista, teologeista, noidista, demoneista, ja kaikista noista ihmisryhmistä jotka yrittävät käydä kimppuusi. Sillä he eivät tule laittamaan mitään taakkaa päällesi, mitä Minä, Jehova yhdessä Poikani, ja Pyhän Hengen kanssa emme pystyisi korjaamaan. Me pystymme korjaamaan kaiken, koska Me teimme kaiken. Tiedän että sinulla on vaikeuksia ymmärtää sitä, ja niitä mekanismeja jotka sen mahdollistaa.

Joten jatka vain Työsi tekemistä. Me olemme sinusta ylpeitä. Joka kerta kun lähetät ulos Profetian Enkelit hurraavat sinulle, ympärilläsi on meteliä ja viirejä sillä Me kaikki tiedämme että sinä pystyt siihen. Ainoa joka ei sitä tiedä olet sinä. Siis Ray, ole Vahva, ole Rohkea ja Rukoile. Rukoile Jehovalle, rukoile Jeesukselle, Pyhälle Hengelle, rukoile, rukoile ja rukoile sillä sinä teet hyvää työtä. Tiedän että sinuun osui muutama kova nuoli Lauantaina. Minä tiedän, Me kuulimme rukouksesi mutta sinä selvisit. Tee itsesi vahvaksi. Ray Me olemme sinun kanssasi.

Rakkaudella, Rauhalla, ja Levollisuudella Me toivotamme sinulle hyvää yötä, tai, hyvää aamua kai. Joten pidä huolta, ja Me suojelemme sinua edelleen vaikka sinä et edes huomaa sitä. Tämä on Jehova, maailmankaikkeuden Luoja, Ensimmäinen ja Viimeinen Sana, kaiken sen Luoja mitä on ja tulee olemaan.

103. Raymond Aguilera - Profetia maanantaina 22. Kesäkuuta 1992 klo 1:27 am.

Minä rakastan sinua Ray. Pöllö tulee puuhunsa Marraskuun keskivaiheilla. Pöllö kaatuu ensimmäisenä. Pöllö kohtaa Herhiläisen. Herhiläinen tulee teloittamaan Pöllön sillä Peto haluaa ainoastaan ne jotka ovat tottelevaisia häntä kohtaan. Sillä paholaisen **valtakunta** on **Kuolema**. Sillä Pedon valtakunta on käsillä. Sillä Pedon valtakunta tulee sortumaan niin kuin Raamatussa kerrottiin. Viitekohdat löytyvät Joelista, Makkabealaisten kirjasta, Johanneksesta (evankeliumi tai kirjeet?), Ilmestyskirjan kuudennesta luvusta.

Teurastus joka tapahtuu tulee pelästyttämään koko Maailman, sillä he tulevat tuntemaan avuttomuutta. He tulevat tuntemaan itsensä hylätyiksi sillä Jumalan Viha tulee **puhdistamaan** Maapallon kaikista pahoista tavoista kerta kaikkiaan. Sillä he eivät etsineet Minua. He eivät katsoneet Minun puoleeni. He rakastivat tavaroitaan, omaisuuttaan, äitiään, isäänsä, vaimojaan ja poikiaan ja tyttäriään enemmän kuin Jumalaansa. Sillä he eivät koskaan seuranneet Jehovan teitä. Heidät **siitettiin** pahuuteen. Joten he **Kuolevat** pahuuteen, näin sanoo Jehova.

Siis Pyhäni, pitäkää tämä **Mielessänne**, juurruttakaa tämä mieleenne sillä hetki saapuu. Kun Tuomio kuulutetaan Maapallolle ja teille, ja teitä tullaan pitämään tilivelvollisina kaikkeen mitä olette tehneet koska teillä oli kypsyyttä erottaa oikea väärästä. Sillä Jehova on armahtavainen. Hän on rakastava Jumala mutta teidän täytyy noudattaa Sääntöjä, Poikani Lakia. Sillä Hän Kuoli Ristillä teidän vuoksenne, ja hetki, päivä ja aika tulee tulemaan ennen kuin tajuattekaan.

Eli te Oikeamieliset Ihmiset, kääntykää Jeesuksen puoleen, teidän Kuninkaiden Kuninkaanne, Herrojenne Herran puoleen, sillä Hän on **Polku**. Hän on **Tie** Taivaaseen. Luottakaa Jehovaan sillä Hän on Vilpitön ja Oikeamielinen eikä Hän Valehtele. Sillä Jehova vie päätökseen kaiken mikä on paha, kaiken mikä ei ole vanhurskasta, kaiken mikä on vastakkaista Jehovan Nimelle, ja Jeesuksen Kristuksen, ja Pyhän Hengen Nimelle.

Sillä Jehova oli Luoja Puhutun Sanansa kautta. Poikani, Ainoa Poikani, joka kuoli teidän vuoksenne, tulee olemaan määrättyä hetkenä, määrättyä päivänä paikalla ottamassa mukaansa Minun Karitsani, **Puhtaat, Vanhurskaat, Pyhät** Jumalan **edessä**, Isän, Pojan ja Pyhän Hengen. Sillä Jumalan Viha lankeaa tämän Maapallon päälle; se ravistaa ja murtaa kaiken mikä ei ole Vanhurskasta. Sillä kaikki mikä kuuluu Jehovalle on **Puhdasta**, ja **Tahratonta**, ja **Vanhurskasta**.

Lukekaa siis Raamattua, kääntykää Jeesuksen puoleen. Rukoilkaa Meille. Isä, Poika, Pyhä Henki tulevat opastamaan teitä joka askeleella, mutta tehkää itsenne vahvoiksi. Sillä paholainen heittää keihäitä, ampuu nuolia, Hän teurastaa Lampaista ja Karitsoja juuri tällä hetkellä. **Sillä he kääntyivät hänen puoleensa kuin jumalan puoleen, ja nyt kun hän on heidän jumalansa hän voi tehdä heille mitä tahtoo ja hän teurastaa heitä armotta.**

Joten Lapseni, Lampaani, kääntykää Jehovan, Jeesuksen, Pyhän Hengen puoleen. Sillä Taivaan Rakkaus, Rauha ja Levollisuus lankeavat päällenne jos olette vahvoja **Uskossa** ja **Rakkaudessa** Jumalaa kohtaan, kaikesta **Sydämeistä, Mielestä, ja Sielustanne**. Tämä on Jehova, teidän Jumalanne. Tämä on Jehova, teidän Jumalanne, yhdessä Pyhän Hengen ja Poikani Jeesuksen kanssa. Me rakastamme teitä kaikesta Sydämeistämme. **Me toivomme että ymmärtäisitte Tosi Rakkauden merkityksen. Sillä teidän Jumalanne on Rakkaus Tänä, Huomenna, ja Ikuisesti.**

104. Raymond Aguilera - Profetia 22. Kesäkuuta 1992 klo 9:15 am, Englanniksi.

Minä näytän sinulle maailman, Ray. Minä näytän sinulle, minkälaisia Maan ihmiset ovat Filosofialtaan, Ajattelultaan, tavoiltaan joilla he Minua lähestyvät, ja tavoiltaan joilla he eivät Minua lähesty. Pidä silmäsi ja korvasi avoimina. Tarkkaile, ja katsele. Sillä he ovat kaikki Minun Kansaani ja Minä rakastan heistä joka ainutta.

Mutta on niitä, jotka ovat päättäneet mennä toiseen suuntaan, ja mitä heihin tulee, tulen rakastamaan heitä viime hetkeen asti. Sitten lasken heidät paholaisen käsiin ikuisiksi ajoiksi, ikuisiksi ja ikuisiksi. Se on sääli. Se on surullista. Se on tuhlausta. Mutta Minä annoin jokaiselle vapaan tahdon, vapauden valita, enkä aio pakottaa ketään jahtaamaan Minua, seuraamaan Minua, uskomaan Minuun. Tulen opastamaan heitä. Tulen näyttämään heille. Tulen laittamaan kipinän heidän sydämeensä, mutta heidän täytyy tehdä se omin päin.

Sillä Rakkaus ei pakota. Rakkaus ei käske. Rakkaus ei vaadi. Rakkaus antaa Rakkautta. Rakkaus vastaanottaa Rakkautta. Ja Rakkaus palauttaa Rakkauden. Hyvin yksinkertaista. Hyvin suoraa. Mutta useimmat ihmiset eivät pysty sitä ymmärtämään. He haluavat kontrolloida, manipuloida, itsekkäillä asenteillaan. He haluavat hallita. Se ei ole Rakkautta. Se on demonista. Se on jotain mitä paholainen käyttää, minkä avulla hän kontrolloi ihmisiä, koska he ovat niin epävarmoja, mutta paholaisen aika on lopussa.

Ne kärsimykset ja koettelemukset, jotka ihmiset tulevat läpikäymään, tulevat todella erottamaan hyvät pahoista. Ei ole mitään mikä voisi muuttaa sitä minkä Minä olen aloittanut. Todellisuus siitä mitä tulee tapahtumaan, tulee **järkyttämään** koko maailman, johtajat, johtajien seuraajat, ihmiset jotka luulevat tietävänsä kaiken.

Peto tulee tuhoamaan kaiken mitä koskettaa, ilman syytä, ainoastaan siksi että hän haluaa. Veri, silvotut ruumiit kaduilla, kujilla, tulevat olemaan tavanomainen asia. Sillä hänellä tulee olemaan ehdoton valta. Te syntiset, te ihmiset jotka ette seuraa Jehovaa, Poikaa, ja Pyhää Henkeä, tulette oivaltamaan, mitä se todella merkitsee kun seuraa Saatanaa, teidän arkkivihollistanne. Sillä te tulette seuraamaan häntä Kuiluun, ja elämään sellaisella tavalla, tyylillä, kuin hänen sielunsa haluaa, mutta Helvetin kärsimystä ei voi verrata siihen mitä Maapallolla pian tapahtuu. Sillä Helvetti on itkun ja hammasten puremisen paikka, täydellisen, ikuisen kärsimyksen paikka.

Kuulostaa kaamealta, kuulostaa pahalta, mutta teidän Jumalanne, Jehova, Pyhä Henki, Poikani, Herrojen Herra, Kuninkaiden Kuningas, Me tulemme puhdistamaan kaiken mikä on Taivaissa, mikä on Maan päällä, ilman kahta kysymystäkään, ilman pienintäkään epäröintiä, kaikki, mikä tahansa, mikä on paha, tullaan heittämään alas Helvettiin. **Kaikki mikä on Puhdasta ja Tahratonta tullaan Puhdistamaan Taivasta varten.** Sillä Minun Puhuttu Sanani loi Taivaat ja Maan, **Hyväksi, Vanhurskaaksi, Puhtaaksi.**

Kapina Taivaassa alkoi koska Lucifer ei pitäytynyt siinä asemassa ja vallassa ja velvollisuuksissa jotka hänelle annettiin. Hän lähti vastustamaan **Kaikkivaltiaan Jumalan Valtaa.** Mutta Jehova, Jehova Jumala ei koskaan häviä, ei koskaan ole hävinnyt eikä koskaan tule häviämään. Joten Kapina on saapumassa päätökseen, ja kaikki minkä Lucifer ja hänen seuraajansa saastutti, puhdistetaan kerta kaikkiaan. Jotkut teistä eivät ehkä pidä **Helvetin ajatuksesta, siitä että Helvetti on luotu,** ja siitä ajatuksesta että pahat ihmiset laitetaan Helvettiin, **mutta teidän täytyy muistaa että Minä olen Jumala Jehova, yhdessä Poikani, ja Pyhän Hengen kanssa.**

Minun Poikani on Minun Lakini Toimeenpanija ja Toteuttaja. Hän on **Oikeudenmukainen,** ja Hän on **Oikeassa.** Muistakaa sana "**Oikeudenmukainen**". Se on hyvin tärkeää. Niistä ihmisistä jotka menevät Kapinan johtajien kanssa Kuiluun, se kuulostaa pahalta, kaamealta, mutta se on **Oikeudenmukaista.** Henkimaailmassa se on **Oikeudenmukaista,** ja koska te ette pysty käsittämään henkimaailmaa, ja henkimaailman todellisuutta, te ette voi käsittää paikkaa nimeltään Helvetti, Gehenna. Sillä te ajattelette Maallisin käsittein. Sillä herjausta Minun Nimeäni, Poikaani ja Pyhää Henkeä kohtaan ei tulla sallimaan. Sillä Me olemme Maailmankaikkeuden Luojia. Me Loimme kaiken Puhutun Sanani kautta, ja se mikä ei ole **Oikeudenmukaista,** mikä ei ole **Oikein,** siihen puututaan; **Oikeudenmukaisesti ja Oikein.**

Siis, Lampaani, Karitsani, katukaa. Katukaa, kääntykää Jeesus Kristus Nasaretilaisen puoleen. Hän on ovi. Hänellä on avaimet Taivaan Valtakuntaan. Sillä se mitä Minä sanon, on **Totta,** ja **Oikein.** Sillä Minä olen teidän Jumalanne, Jehova, enkä Minä Valehtele. Mutta, Minä en aio pakottaa teitä uskomaan Minuun. Aion vain sanoa sen teille, niin yksinkertaisesti kuin voin Rakkaus Huulillani ja Rakkaus Sydämessäni.

En pidä siitä mitä Maapallolla näen. Se on mennyt siihen pisteeseen, ja siihen ajankohtaan, että Minun täytyy sulkea tämän pikku Maapallon Kirja. Sillä synty, ja inhottavuus Minua, Poikaani ja Pyhää Henkeä kohtaan on tullut siihen pisteeseen ajassa, josta Raamatussa kerrottiin useita tuhansia vuosia sitten.

Teistä, se tuntuu pitkältä ajalta, mutta Minulle, ajan Luojalle, se ei ole mitään. Teidän täytyy muistaa että henkimaailma toimii eri **Säännöillä, eri Laeilla**, joita teidän syntiset ihmismielenne eivät voi käsittää, mutta kyllä, se on "Ihan Oikeasti **Totta**". Se on paljon **Todellisempi** kuin se mitä näette ja mitä kosketatte. Sillä Jehovan Laki, yhdessä Pojan ja Pyhän Hengen kanssa, on **ehdoton**, ja tarkoitan "**EHDOTON**".

Joten muistakaa kaikki nämä asiat Lapseni. Sillä aika tulee, jolloin teidän täytyy notkistaa polvenne Minun Pojalleni, ja tunnustaa, että Jeesus Kristus on, Herrojen Herra, ja Kuninkaiden Kuningas. Sitten Poikani kertoo teille kohtalonne lopputuloksen, ikuisiksi ajoiksi. Kaikki nämä asiat kuulostavat hyvin karkeilta, mutta Taivaaseen pääsy on periaatteessa yksinkertaista. Se on helppoa, jos todella Rakastatte Jumalaanne. Katukaa, kääntykää Jeesuksen puoleen. Auttakaa lähimmäistänne. Rakastakaa toinen toistanne. Yksinkertaista!

Mutta jos nuo ilmoitukset ovat teille liian vaikeita. **Älkää huolehtiko!** Sillä teidät ohjataan paikkaan, joka ajattelee teidän tavallanne, ikuisiksi ajoiksi. Jos teistä tuntuu että ette pysty muuttumaan, älkää huolehtiko. Sillä, "**Te,**" päätätte, **mihin suuntaan menette**. Me ainoastaan ohjaamme teidät siihen suuntaan jonka "**Te**" valitsitte. **Yksinkertaista, Suoraa, ja Täsmällistä.**

Tämä on Jehova, Taivaiden ja Maan Luoja, kaiken sen Luoja mitä on, kaiken mitä tulee olemaan, Ensimmäinen Sana ja Viimeinen Sana, yhdessä Poikani, ja Pyhän Hengen kanssa. Me toivotamme Onnea, Iloa ja Tyytyväisyyttä kaikille teille jotka kuuntelette Sanaani, ja tottelette Jehovan, Jeesus Kristuksen, ja Pyhän Hengen Lakia. **Toisille sanon, "Teidän jumalanne" tulee puhumaan kanssanne pian.**

Joten Karitsani, Lampaani, tehkää itsenne vahvoiksi, vahvemmiksi kuin koskaan aikaisemmin. Sillä tätä Maailmaa, tätä teidän Maapalloanne tullaan ravisuttamaan yli ymmärryksenne. Ilmasto muuttuu, ihmisten mieliala muuttuu, tulee tulemaan Sota joka ylittää ymmärryksenne. Kaikki nämä asiat tapahtuvat niin kuin Raamatussa kerrottiin. Sitten Minä suljen tämän Maapallon kirjan, ja Me saamme Uuden Maailman, Uuden Taivaan, Uuden Alun, ja Lapset tulevat elämään siten kuin heidän oli tarkoitettu elävän, Rauhassa, Sopuinnussa, Riemuiten, Iloiten, enemmän kuin villedimmissä Unelmissanne.

Minä rakastan teistä jokaista, aina viimeisimpään asti. Rauhaa ja Rakkautta teille kaikille. Tämä on Jehova. Tämä on Jehova, teidän Jumalanne, Taivaan ja Maan Luoja, yhdessä Poikani ja Pyhän Hengen kanssa. Me toivotamme teidät tervetulleiksi Taivaaseen. Rauha olkoon kanssanne, Lapset.

105. Raymond Aguilera - Näky 22 Kesäkuuta 1992, klo 13:12 iltapäivällä.

Näky sateenvarjoista jotka putoavat alas taivaalta ja näen niiden muuttuvan laskuvarjoiksi.

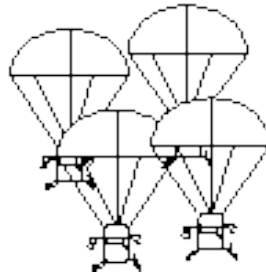
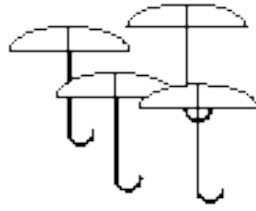

106. Raymond Aguilera - Näky 23 Kesäkuuta 1992, klo 10:16 aamulla.

Näin **ohjuksen** ulkoavaruudessa, näin sen ajelehtivan siellä. Näin sen pohjasta käsin, sitten se vain syttyi, ja lähti matkaan.

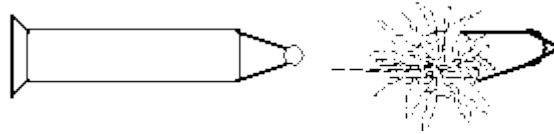

107. Raymond Aguilera - Profetia 23. Kesäkuuta 1992, klo 17:24 pm, Englanniksi.

Haluan sinun kuuntelevan Minua, Ray. Sillä se mitä tällä hetkellä tunnet on vihollisen hyökkäys. Joten pidä Taisteluvälineitä ylläsi. Tee itsesi vahvaksi ja rukoile kunnes taistelu on ohi. Sen jälkeen, jatka Kirjoitetun Sanani kirjoittamista, ole vain kärsivällinen. Tulet joutumaan hyökkäyksen alaiseksi, se on osa Sotaa, mutta kuten sinulle aikaisemmin kerroin, olet voimakkaan suojeluksen alaisena, mutta sinun täytyy rukoilla ja rukoilla voimalla, vakaumuksella.

Sillä Minä tiedän että ne yrittävät vaikuttaa mieleesi. Tiedän että ne yrittävät vakuuttaa sinut siitä että sinun pitäisi lopettaa. Tiedän että ne yrittävät hämmentää sinua. Tiedän että vihollinen kokoaa hyvin voimakkaita demonisia voimia sinua vastaan juuri tällä hetkellä. Olet aistinut sen hengessäsi. Sen takia olet rukoillut. Jatka siis rukoilemista, tee itsesi vahvaksi. Sillä ne eivät voi tehdä mitään.

Sillä sinä olet Jumalan Kädessä. Minun Enkelini ovat kaikkialla talossasi, ilmassa, huoneessasi, kaikkialla. Et voi nähdä niitä, mutta ne taistelevat sinun puolestasi. Mutta sinun rukouksesi ohjaavat niitä. Ne ohjaavat niitä hengessä niillä alueilla joilla olet haavoittuvainen. Sinun rukouksesi tulevat ohjaamaan Enkeleitä taistelemaan demonisia

voimia vastaan, jotka keskittyvät niille alueille jotka sinussa on heikkoja.

Tiedän että tunnet Sodan paineen. Tiedän että olet hyvin päättäväinen mies. Joten jatka sinnittelyä. Meillä on paljon lisää puhuttavaa, paljon lisää sanottavaa. Tiedän että olet jäljessä, mutta se oli odotettavissa. Sillä Minulla on paljon sanottavaa, joten koeta kestää, ja rukoile kunnes taistelu on ohi. Sitten palaa takaisin tietokoneesi ääreen, ja ryhdy töihin. Sillä se tieto jonka panet alas on tärkeää. Et ehkä näe sitä, tai ymmärrä sitä tällä hetkellä, mutta tulet näkemään sen myöhemmin.

108. Raymond Aguilera - Profetia ja Näky 24. Kesäkuuta 1992, klo 1:27 am.

Näky:

Näin Leijonan pään jolla oli vihreä harja. Nyt näen härän pään.

Profetia: klo 1:44 am, Espanjaksi.

Siinä se on nenäsi edessä poikani. Se mitä sinulle kerroin vaimostasi. Siinä hän on. Voit koskettaa häntä, voit suudella häntä. Sillä hän on valmis.

Mutta katso, **Ristin** aika on saapunut, **Vääntyneen** (Crooked) **Ristin** aika. Se on saapunut. Sillä se mitä Minä puhun on **totta**. Sinun täytyy tarkkailla **Vääntynyttä Ristiä**. Tähti tulee tulemaan, ja se tulee iskemään maailmaa niin kuin Vasara, ja Tähti tulee olemaan, sillä sika, ja koirat, tulevat juoksemaan kaiken perässä mitä on, ja mitä he tässä maailmassa haluavat. **Nyt saapuu Tähti Vasaran kanssa**. Sillä se mitä Minä sanon, teidän Jumalanne; Isä ei Valehtele. Kaikki mikä on **Rehellistä**, ja **Puhdasta**, on teidän Isänne. **(kielet)**

Niin Ray, hetki tulee kun monarkki salamurhataan Lontoon kaduilla. Päivänä joka merkitsee hänen Kruunajaisensa. Sillä Peto on suunnitellut, ja toimeenpannut tämän salamurhan alusta saakka. Sillä hänen valtakuntansa perustuksen kehitys tulee leviämään maasta maahan kunnes hän tulee hallitsemaan maailmaa, rautaisella kädellä.

Joten varokaa Petoa. Varokaa Tähteä joka iskee käteenne, ja otsaanne ilman armoa. Sillä kun teillä kerran on tämä Tähti, te ette koskaan tule näkemään Taivaan Valtakuntaa yhdessä Poikani, ja Pyhän Hengen kanssa. Tähti tulee olemaan kivuton. Se ei satu. Se asetetaan välineellä joka Iskee sen paikoilleen. **Joten varokaa Vasaraa ja Tähteä.**

Tämä on teidän Jumalanne Jehova. Lopun alku tulee olemaan niin kuin Vanhan Testamentin Viidennessä Mooseksen kirjassa sanottiin. Kuolleiden ruumiiden pinot kohoavat korkealle, kuin puutukit kuumana kesäpäivänä. Kärpäset tulevat olemaan sankkoina ja painavina ihmisruumiiden jäänteiden päällä kuumana kesäpäivänä. Se mitä jotkut ihmiset kutsuvat Harmageddoniksi, sen alku saatetaan päätökseen niin kuin Raamatussa on kirjoitettu. Joten lukekaa Raamattua ja oppikaa Jumalan Vihasta niitä kohtaan jotka pilkkaavat Jehovan, Pojan, ja Pyhän Hengen Nimeä.

Joten varokaa Petoa. Varokaa Sinettiä. Tehkää itsenne vahvoiksi. Rakastakaa lähimmäistänne, suojelkaa perhettänne. Rukoilkaa yhdessä, rukoilkaa yhdessä, sillä teidän Taivaallinen Isänne ja Jeesus Kristus tulevat suojelemaan teitä, mutta teidän täytyy tehdä se omasta halustanne. Sillä Me rakastamme teitä, ja Me tahdomme teidät **Puhtain** ja **Tahrattomiksi**. Niin että voitte tulla Taivaaseen yhdessä Jumalanne Jehovan, Pojan, ja Pyhän Hengen kanssa. Tämä varoitus on lausuttu Rakkaudella, mutta opiskelkaa Raamattua, ja oppikaa, ja hankkikaa se viisaus jota tarvitsette selviytyäksenne vaivan ajoista. Sillä teitä on varoitettu rakkaudella ja hellyydellä. Jääkää hyvästi aina seuraavaan kertaan.

109. Raymond Aguilera - Näky 24 Kesäkuuta 1992, klo 1:46 aamulla.

Näen sellaisen valonväläyksen. Olen nähnyt sen ehkä kolme tai neljä kertaa, valon mikroväläyksen. En tiedä tuleeko se ulkoa tai jos se on huoneessani, mutta se kestää vain silmänräpäyksen ajan. Näin sen aikaisemman Profetian aikana kun Herra puhui. Siinä se taas meni. En tiedä mitä se tarkoittaa.

Näky: 24 Kesäkuuta 1992, klo 1:51 aamulla.

Näen sellaisen välähtävän valon. En ymmärrä. Se kestää silmänräpäyksen ajan. Ajattelen että se ehkä olisi salama, mutta näyttää siltä että se on hengellistä alkuperää. En tiedä, minulla ei ole harmainta aavistustakaan siitä mitä on tekeillä.

110. Raymond Aguilera - Profetia 25. Kesäkuuta 1992, klo 10:34 am, torstaina.

Minä haluan että sinä Ray kiinnität katseesi Horisonttiin. Sillä päivä tulee jolloin merkki josta sinulle aiemmin kerroin tulee ilmaantumaan. Se merkki tulee Taivaalliselta Isännältä joka koskettaa sinun huuliasi ja muuttaa sinut uudeksi ihmiseksi siitä mikä aiemmin olet ollut. Sillä sinä teet sitä työtä jonka Minä käskin sinun tehdä, oikein ja täsmälleen niin kuin sinua käskin.

Olet Oikealla paikalla sillä Polulla jonka Minä sinulle määräsin ennen syntymääsi. Sinä tulet vastaanottamaan ne Lahjat joista olen sinulle puhunut. Sillä Lahjat tulevat ilmaantumaan oikeaan aikaan. Sillä niitä tullaan hyödyntämään parhaan kykysi mukaan. Hetki on tullut jolloin sinun pitää viedä Minun Sanaani kauas Maailman ääriin sillä Maailma ei tule enää olemaan.

Tähti tulee saapumaan sopivalla hetkellä, sillä Tähti on matkalla. Sen saapuminen tulee hämmästyttämään ja yllättämään koko maailman. Sillä Taivaallinen Isäntä tulee ilmaantumaan kun Maailman Kaupankäynti ja Öljyvarat ovat huipussaan. Torven ääni tulee kuulumaan Taivaissa ja Maan päällä. Sillä paholaisen ansaan sulkeminen tulee olemaan saavutettu päätökseen. **Pyhät jotka pysyvät Lujina ja Puhtaina ja Vanhurskaina tulevat kohtaamaan Poikani Pilvessä.**

Hetki on Käsillä. Se päivä tulee olemaan ihmeellinen ja juhlallinen päätös Poikani pitkään ja odotettuun paluuseen. Enkelit jotka ovat taistelleet Taivaan Sodassa ovat innoissaan ja odottavat kärsimättöminä uusia saapuvaisia. Joten varokaa Väärää Profeettaa, Antikristusta sekä Pedon Palvomista.

Tulkaa kaikki te uskolliset Kristityt, tulkaa kaikki uskolliset Kristityt sillä teidän kärsimyksenne avulla te voitatte itsellenne Asuinsijanne Taivaassa jotka ylittävät ymmärryksenne. Tiedän että olette kärsineet. Tiedän että te rakastatte Minua Sydämässänne. **Sillä Minä luen Sydäntä**, en Mieltä, en Huulia, ainoastaan Sydäntä. Sillä te kannoitte Ristiänne voitokkaasti kaikkien niiden esteiden läpi joita Saatana heitti eteenne.

Teidän rakkautenne ja omistautumisenne vuoksi, Minua Jehovaa ja Poikaani, Jeesusta Kristusta Nasaretilaista sekä Pyhää Henkeä kohtaan, Me toivotamme lämpimästi ja juhlavasti teidät Taivaaseen sopivalla hetkellä. Sillä te pysyitte lujina loppuun asti. Minun Rauhani. Minun Rakkauteni saa ilmaisunsa kun te astutte sisään Helmi Portista. **Sillä kun te kerran olette astuneet Helmi Portin läpi teidän ei ikinä, Ikinä, Ikinä, Ikinä enää tarvitse murehtia.** Sillä te piditte sananne ja Minä pidän Omani. Sillä Minun Sanani on Ensimmäinen ja Viimeinen eikä sitä sitoumusta tulla ikinä Rikkomaan. Minä rakastan Karitsojani, Lampaistani, sillä te kestitte loppuun asti.

111. Raymond Aguilera - Profetia 25 Kesäkuuta, 1992, klo 12:11 iltapäivällä.

Kaikki mitä sinulle olen kertonut on totta. Kyllä, se on totta. Sanani kaksipäisestä Leijonasta, tiedän ettet usko sitä, mutta se on totta. Voit kirjoittaa sen alas. Älä pelästy sillä Profetia kaksipäisestä Leijonasta ei osunut sinuun oikein. Sillä se mitä Minä sanon on totuus.

Tämä on sinun Jumalasi, Isä, yhdessä Poikansa Jeesuksen, ja Pyhän Hengen kanssa. On hyvä että kysyt Minulta Rukoillessasi, silloin kun et usko jotakin, sillä se on oikea tapa, ja tyyli Jumalalle ja sinulle. Rukoile ja kysy ja Minä kerron sinulle totuuden.

Sinä teet kaiken mitä käskin ja kaikki tulee menemään hyvin sinulle. On hyvä että Rukoilet, kaikesta Mielestäsi, Sydämestäsi, ja Hengestäsi, sillä se on Pyhien tapa.

Minä kutsun sinua toisena päivänä, kaikella Taivaan Ilolla, kun tarvitset Minua, mutta Me olemme vasta alkamassa. On oikein että kysyt Minulta silloin kun sinulla on kysyttävää Sanasta, joka on Minun, sinun Jumalasi, yhdessä Pojan, ja Pyhän Hengen kanssa.

112. Profetia - Raymond Aguilera 25. Kesäkuuta 1992 klo 15.45 Espanjaksi.

Merkatkaa se. Kyllä, merkatkaa se ... päivä kalentereihinne. Se on tulossa. Täältä tulee Maailman loppu. Avatkaa korvanne, silmänne. S on täällä. Tämä on teidän Isänne. Teidän

kaiken Isänne mitä on ja mitä tulee olemaan. Hajulla, joka säteilee Liha ja Lihallisuus tulee palamaan. Veren Tie tulee iskemään tähän maailmaan.

Ette pelasta itseänne ellette kuuntele Minua. Tämä on teidän Isänne Kristuksen kanssa, Minun poikani ja Pyhä Henki jos ette kuuntele Minua. Te kuolette jollette kuuntele Minua. Teillä ei ole mitään mahdollisuutta.

Sika ystävineen tulee syömään kaiken minkä pystyvät kunnes heidän vatsansa räjähtävät. He haluavat syödä Minun Lapseni, Minun Lampaani kaikella sillä pahalla jonka he aikovat tehdä.

Kuulkaa Minua! Kuulkaa Minua korvillanne, päivä on täällä. Päivä on jo paikallaan, Isän Muistissa. Päivä on tulossa. Teidän täytyy kuulla Minua, Minun Poikani ja Tyttäreni. Etsikää Minua. Etsikää Minua sydämässänne. Se on täällä.

Tämä on teidän Isänne Maailman, Taivaan rakkaudella mitä on ja kaikki mitä tulee olemaan. Teidän täytyy avata sydämenne. Teidän täytyy kuulla Minua. Pyhä Henki odottaa avatakseen teidän silmänne, teidän korvanne, ja teidän sydämenne, Hän tulee sisään kun avaatte ne; Hän näyttää teille kuinka te voitte pelastaa itsenne mutta teidän täytyy katsoa Minun Poikaani, Kristusta Jeesusta.

Minun Poikani tulee pilven päällä ja Noutaa ylös **kaiken mikä on puhdasta**. Kaikki muu menee kuiluun. Me ainoastaan etsimme sitä, mikä on **puhdasta**, Kaikki lampaat, kaikki ne Siemenet jotka ovat **puhtaita**. Kuulkaa Minua! Kuulkaa Minua! Teidän täytyy kuulla, mitä Minä olen kertomassa teille. Päivä on tulossa jolloin kenelläkään ei tule olemaan mahdollisuutta.

Tämä on teidän Isänne Taivaan Rakkaudella. Teidän täytyy avata teidän korvanne ellette halua rottien syövän teitä. Vielä on aikaa. Kuulkaa Minua! Kuulkaa Minua! Tämä on teidän Isänne. Taivaan Isä, Minun Poikani ja Pyhän Hengen kanssa.

113. Näky - Raymond Aguilera 25. Kesäkuuta 1992.

Näen yhden silmän pupillin sisälle. En tiedä merkitystä.

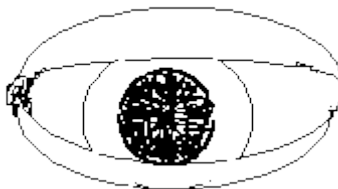

114. Raymond Aguilera - Profetia 26. Kesäkuuta 1992 klo 11:02 am, Englanniksi.

Aion antaa sinua kohdata perinpohjaiset ja täydelliset siunaukset, lahjoineen, lupauksineen, takauksineen. Sillä sinä tulet tekemään kaiken mitä Minä pyydän,

kirjaimellisesti, sanasta sanaan. Sillä Minä luen Sydäntäsi. Aikataulu kaikille niille tapahtumille jotka tulevat, tulevat tapahtumaan sellaisella tavalla ja tyyllillä että se tulee rohkaisemaan, ja kohottamaan Kristuksen Ruumista yli ymmärryksesi.

Tiedän että murehdit edelleen. Tiedän että yrität sovittaa maallisia käsityksiä tapoihin jotka liittyvät Profetioihin, mutta kuten sinulle aiemmin sanoin Ray, maallinen mieli, syntinen mieli, ei pysty käsittämään Jumalan, Jehovan, Pojan, ja Pyhän Hengen teitä. Ihmisen tiet johtavat kiiluun. Rukoile Minulle voimakkaasti ja Minä näytän sinulle Profetioiden kautta asioita joita et Maallisella Mielelläsi koskaan voisi käsittää. Ole valpas, ole rohkea, sillä vihollinen on yrittänyt hämmäntää sinua naisten, rahan, ystävien, ja pastoreiden kautta ja käsityksillä jotka ovat vastakkaisia Sanalleni. Keskitä koko mielesi, sielusi, ja henkesi yhteen suuntaan, kohti Jehovaa, Jeesusta Kristusta sekä Pyhää Henkeä. Sillä sinulla on Pyhän Hengen Voima sisälläsi, vaikket tiedäkään kuinka käyttää sitä, tällä hetkellä.

Mutta kun se ilmestyy, ole varma siitä ettei Maailmankaikkeudessa mikään voi voittaa Pyhää Henkeä. Jumalan, Jehovan, Jeesuksen Kristuksen ja Pyhän Hengen Voima ja **Mahti** voivat voittaa mitä hyvänsä ja kaiken, ilman pienintäkään vaivannäköä. Joten ole vahva, ole viisas. Tiedän että vaelluksesi on toisinaan vaikea. Sillä vihollinen, Saatana, yrittää kohdistaa sinuun kaikkein voimakkaimmat demoniset voimansa. Tiedän ettet ole aistunut tai tuntenut sitä koska Minun Taivaalliset Enkelini suojelevat sinua niin hyvin. Ei mikään Maailmankaikkeudessa voisi estää Sanaani kulkemasta sinun lävitse.

Sillä hetki ja päivä on tullut josta Raamatussa puhuttiin Profeetta Joelin kautta. Sillä tämän Maapallon sulkeminen tapahtuu Jehovan, sinun Jumalasi, Sanan mukaan. Joten kerää rohkeutta, ole viisas. Sillä aika ja hetki tulevat nopeasti.

Kun varis raakkuu aamulla, tulee tämän Maapallon ensimmäinen koettelemus. **Kaukoidän** maassa, kun väärä profeetta käyttää väärää sanaa jonka paholainen hänelle antoi Häpäistäkseen ja Pilkkatakseen **Kaikkivaltiaasta Jehovaa**. Sillä **Voima**, ja **Kirkkaus**, ja **Kunnia kuuluvat Jehovalle, ja yksin Jehovalle**. Eikä Jehova tule sallimaan Nimeänsä Pilkkattavan millään tavalla, tai muodolla, milloinkaan, sillä ruukku ei milloinkaan, missään olosuhteissa, kerro ruukuntekijälle mitä tämän pitäisi tehdä.

Joten tallenna, nauhoita, ja Rukoile tämän pienen Maapallon puolesta, sillä se on ollut ja aikansa elänyt mitä sen käyttökelpoisuuteen tulee, Mahtavan Jumalan, Jehovan, kannalta. Tämä on Jehova. Tämä on Jehova Maailmankaikkeuden Tekijä ja Hajottaja.

*Kaikki Voima ja Kunnia kuuluu Isälle. Kaikki Voima ja Kunnia kuuluu Isälle. Taivaallinen Isä, Taivaallinen Isä, kaikki Kunnia ja Kirkkaus kuuluu Isälle. Kaikki Kunnia ja Kirkkaus ja Ylistys kuuluu Isälle. Ylistystä sinulle Isä. Ylistystä sinulle Isä. Taivaallinen Isä, Minä tulen tekemään täsmälleen sen mitä Minua käskit tekemään, Kirjaimellisesti, Sanasta Sanaan. Sillä Minä tottelen sinua, Jehova, ilman kahta kysymystäkin. **Sillä sinä ansaitset kaiken Ylistyksen, Kirkkauden, kaiken Kunnian Nyt ja aina ja lankaikkisesti. Ylistys ja Kirkkaus olkoon Isän. Ylistys ja Kirkkaus olkoon Isän. Ylistys ja Kunnia olkoon Isän. Tämä on Jeesus. Tämä on Jeesus Kristus Nasaretilainen. Minä kunnioitan sinua. Minä arvostan sinua. Annan sinulle kaiken Ylistyksen, Kunnian ja Kirkkauden. Kaiken Ylistyksen, Kunnian ja Kirkkauden sillä Minä rakastan sinua. Minä rakastan sinua. Minä***

rakastan sinua. Minä rakastan sinua.

115. Raymond Aguilera - Profetia ja Näky 26. Kesäkuuta 1992, klo 9:46 am, 9:53 am.

Näky: klo 9:46 am.

Näen valkoiset Lampaan kasvot.

Näky:

Näen sellaisia valkoisia pilkkuja, kuin nuppineulan päitä. Olen nähnyt niitä kahteen tai kolmeen otteeseen. Minulla ei ole niille mitään selitystä. En vain käsitä?

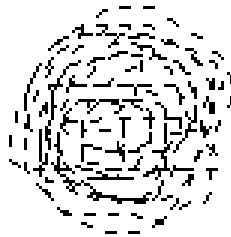

Profetia: klo. 9:53 am.

Ray nouse ylös! Mene tietokoneesi ääreen. Tiedän että olet väsynyt mutta sinä lupasit Minulle. Sinä lupasit että kirjoittaisit nämä Profetiat ja levittäisit niitä. Sinun täytyy nousta ylös. Hetki lähestyy jolloin aikaa ei enää ole. Olen asettanut sallitun määrän aikaa Sanani levittämistä varten ennen loppua. Tiedän että selkäsi särkee. Tiedän että polvesi särkee. Tiedän että olet huolissasi kirkon johtajista. He ovat itsepäistä sakkia.

Kuuntele Ray. Minä tiedän tulevaisuuden. Tiedän että tulet nousemaan ylös ja kirjoittamaan aivan niin kuin tiedän senkin mitä johtajat tulevat tekemään. Sillä tämän Kristuksen Ruumiin on herättävä, se on ollut niin itsetyytyväinen. Se on täydellisen sekamelskan vallassa. Karitsoitani, Lampaitani täytyy varoittaa, heitä täytyy kouluttaa.

Minun Sanani täytyy kylvää niin että siemen voisi kasvaa. Niin että se voisi lisääntyä satakertaiseksi, tuhatkertaiseksi, sillä jos vain tietäisit kuinka lähellä loppu on, et edes nukkuisi. Joten ole vahva, ole rohkea, pue yllesi Jumalan Taisteluväline, vedä syvään henkeä ja nouse ylös. **Nouse ylös nyt heti!** Jehova, Jeesus Kristus Nasaretilainen, ja Pyhä Henki tulevat **Ravisuttamaan tätä pientä Maapalloa.** Sillä Minä tuon Lampaani, Karitsani kotiin.

Tämä on Jehova. Tämä on Jehova. Maailmankaikkeuden Luoja, kaiken sen Tekijä, mitä voit nähdä. Sinä pystyt siihen Ray. Minä olen sinun kanssasi.

116. Raymond Aguilera - Näky 26 Kesäkuuta 1992, klo 9:58 aamulla.

Näin näyn palapelistä. Siinä ei ollut kuvaa mutta kaikki palaset oli liitetty yhteen. Minulla ei ole mitään selitystä näkyyn. Juuri nyt, puhuessani, näen valkoisen Kyyhkyn ja Lampaan kasvot. Sillekään minulla ei ole mitään selitystä.



117. Raymond Aguilera - Profetia 26 Kesäkuuta 1992, klo 16:02, Englanniksi.

Maailman Kuningas tulee saapumaan Laaksoon, Verilaaksoon josta Raamatussa ilmoitettiin. Sillä Hänen Enkelinsä tulevat puhdistamaan, sitomaan, ja luovuttamaan kaiken mikä ei ole puhdasta Gehennaan. **Sitten alkaa niiden Pyhien lopullinen puhdistus jotka selviytyivät Suuresta Taistelusta paholaista vastaan.** Sillä se mikä Raamatussa sanottiin saapuu päätökseen siihen aikaan ja siinä paikassa jossa vihollinen sidottiin.

Sillä hänet lähetetään Gehennaan Kapinansa johdosta **Kaikkivaltiasta Jumalaa, Jehovaa, vastaan, yhdessä Pojan ja Pyhän Hengen kanssa.** Siksi että hän rikkoi Sopusoinnun ja Yhtenäisyyden Taivaassa, ja Maassa, sen johdosta hänen lopullinen määränpäänsä tulee olemaan syvyyden kuilu, hänen seuraajilleen, ja ikävä sanoa, hänen pyhilleen jotka tekivät hänestä jumalan. Sillä he valitsivat hänet Jehovan sijaan, Taivaiden ja Maan Luojan sijaan, Hänen, jolle kuuluu kaikki mitä on ja tulee olemaan. Sillä teidän Jumalanne, Jehova, on viemässä loppuun kaiken Pahan jonka Kapina synnytti alkamisestaan lähtien, sillä hetki ja päivä ovat melkein täällä.

Maailman Ihmiset, tämä on teidän Isänne, Jehova, joka lausuu yksinkertaisen tosiasian: "Joko te seuraatte jumalaanne Saatanaa Syvyyteen tai sitten seuraatte Poikaani Taivaaseen. Ei ole mitään muuta tapaa sanoa sitä. Se on periaatteessa yksinkertaista. Seuratkaa vain Jumalaanne. Haluaisin nähdä Maailman ihmisten katuvan syntejään, tekevän sitä mikä on Vanhurskasta, tottelevan Poikani Lakeja, Rakastavan toisiaan. Sillä kaikki mitä Minä Taivaassa omistan on **Puhdasta**, se on **Tahratonta**, se on **Vanhurskasta**, ja se tottelee Poikani Lakia. Sillä Hän on Kuninkaiden Kuningas ja Herrojen Herra iankaikkisesti."

118. Raymond Aguilera - Näky ja Profetia 26. Kesäkuuta 1992 klo 21:32 pm.

Näky:

Rukouksen aikana näin Amerikan Biisonin. Sitä voisi kai myös kutsua Puhveliksi. Se ei näyttänyt samalta kuin se minkä aiemmin näin. Siinä suurin piirtein kaikki. En tajua tätä Puhvelijuttua.

Profetia:

Oi Kyllä, Ray, olen edelleen täällä, sillä Voima ja Kunnia kuuluvat Jehovalle. Sillä Voima ja Kunnia Kuuluvat Jeesukselle Kristukselle. Sillä Voima ja Kunnia Kuuluvat Pyhälle Hengelle. **Kuunnelkaa Minua, Maailma!** Kuunnelkaa Minua, te syntiset. Kuunnelkaa Minua, Te jotka ette usko Jehovaan, **sillä tämä Viesti on teille ja ainoastaan teille.** Sillä Minä olen varannut tämän ajan puhuakseni teille.

Vihani tulee kohtaamaan teitä ilman armoa. Sillä **Minä Vihaan** kaikkea mikä on likaista. Kaikkea mikä on epäpuhdasta. Kaikkea mitä Saatana on koskettanut millä tahansa tavalla, tyylillä tai muodolla. Sillä kaikki mikä kuuluu Jehovalle on **Puhdasta, Tahratonta, ja Vanhurskasta. Minä varoitan sinua, Maailma.** Minä varoitan sinua Maapallo. Vihani päivä tulee kohtaamaan sinua ilman Varoitusta. Käteni Raskauden sinä tulet tuntemaan. Tulet haluamaan kaivaa itsellesi kuopan ja piiloutua. Sillä Minun Vihani tulee kohtaamaan kaikkea mikä **ei ole Tahratonta ja Puhdasta.**

Sillä Minä aion ravisuttaa tämän Maapallon pois akseliltaan. Aion kääntää sen ylösalaisin ja nurin perin. Sillä päivä, josta Raamatussa ilmoitettiin, on edessänne. Olen sanonut sen ystävällisesti. Olen sanonut sen äänekkäästi. Olen käsenyt teitä kaikilla mahdollisilla tavoilla kääntymään pois Pahoista tavoistanne, ja kääntymään Saatanan luota Minun puoleeni.

Olen varoittanut teitä tuhansien, tuhansien vuosien ajan ja **te olette uppiniskaista Kansaa.** Te ette kuuntele, **joten teitä on varoitettu. Joten kun Kirves osuu..., ja kivi joka on kaulanne ympärillä, se joka lähettää teidät Kuiluun, Syvyyteen, Gehennaan,** se tulee olemaan palkkanne siitä että seurasitte jumalaanne Saatanaa, häntä itseään.

Sillä Jehova, Maailmankaikkeuden Taivaiden, Tähtien, kaiken, Luoja, on viemässä tämän Maapallon päätökseensä. Te, teidän perheenne, jotka palvovat demoneja, ja Saatanaa, te noidat, te New Agelaiset, te positiiviset ajattelijat, kaikki te jotka olette inhottavuus Herraanne Jehovaa kohtaan, teidät kiedotaan yhteen ja heitetään Helvetinkuiluun ilman armoa. Tätä Planeettaa tullaan ravisuttamaan enemmän kuin voisitte uskoa, ja katsokaa jos teidän jumalanne voi pelastaa teidät. Sillä te kaikki päädytte samaan Paikkaan, samaan aikaan, kaikkien Pahuuden Veljien ja Siskojen kanssa.

Sillä Minä, Jehova, en enää voi pitää Silmiäni suljettuina. Sillä Pyhieni rukoukset ovat helisseet Korvissani vuosien, vuosien ja vuosien ajan. Minä, Jehova, yhdessä Poikani Jeesus Kristus Nasaretilaisen kanssa, Pyhän Hengen Voiman kautta, Me viemme tämän Planeetan päätökseen. En välitä siitä uskotteko te vai ette. Sillä kun päivä tulee, te tulette näkemään, kuka on **Maailmankaikkeuden Tosi Jumala, Kuka on Herrojen Herra, Kuninkaiden Kuningas. Sillä Jumalan Voima on Maailmankaikkeuden ainoa Voima.**

[119. Raymond Aguilera - Profetia 27 Kesäkuuta 1992, klo 12:30 aamulla, Englanniksi.](#)

Minä rakastan teitä Lapseni. Kristittyini, Lampaani, Karitsani, Minä ihailen teitä. Älkää seuratko Saatanan teitä. Älkää tehkö niin kuin Peto tekee. Älkää tehkö niin kuin Paholainen tekee sillä hetki lähestyy jolloin teidän Taivaallinen Isänne vie tämän Maapallon päätökseen.

Rakkaudella, Rauhalla, Levollisuudella, pyydän teitä lukemaan Raamattua, antamaan anteeksi lähimmäisellenne, rakastamaan lähimmäistänne, olemaan hyvä toisillenne, yhdistämään Jeesus Kristus Nasaretilaisen Ruumis, ja rukoilemaan Minulle, Jehovalle, ja Pojalleni Jeesukselle Kristukselle. Pyhä Henki tulee opastamaan teitä. Hän ohjaa teidät Taivasta kohti mistä löydätte pysyvän Rauhan.

Täällä on paljon ihanampaa kuin teidän Mielenne voisi käsittää. Sillä kaikki mikä on **Hyvää ja Vanhurskasta** on teidän Taivaassa oleva Isänne, yhdessä Poikani ja Pyhän Hengen kanssa. Sillä Me haluamme teidän elävän Meidän kanssamme Taivaassa mutta Me emme aio pakottaa teitä. Me emme aio suunnata teitä oikealle emmekä vasemmalle. Teidän täytyy olla halukkaita tekemään se omin päin. **Sillä Rakkaus ei pakota. Sillä Rakkaus ei vaadi. Sillä Rakkaus Rakastaa, ja Rakkaus kasvaa.**

Joten Rauha olkoon kanssanne Lapseni. Muistakaa Sanani, Rakastakaa toisianne, luottakaa toisiinne, riippukaa toisissanne, auttakaa toisianne, ja Me tapaamme Taivaassa, kaikkina aikoina kuin aikaa on. Tämä on Jehova. Tämä on Jehova, teidän rakastava Isänne, yhdessä Poikani Jeesuksen Kristuksen, ja Pyhän Hengen kanssa. Sillä Asuinsijat ovat valmiina, Puhtaina ja Valmistettuina. Rauha olkoon kanssanne Lapseni. Rauha olkoon kanssanne Lapseni. Tämä on Jehova teidän rakastava Isänne, yhdessä Poikani ja Pyhän Hengen kanssa.

120. Raymond Aguilera - Näky maanantaina 29. Kesäkuuta 1992, klo 3:29 aamulla.

Oletteko joskus nähneet sen Pelin missä ihmiset pinoavat kortteja ja tekevät pieniä Linnoja toistensa päälle ladotuista pelikorteista? Sellaisen minä näin mutta pelikortit olivat kultaa ja ne oli pinottu päällekkäin noin kolmen kerroksen korkeudelle.

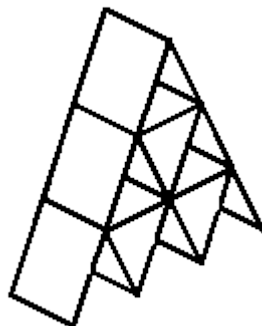

121. Raymond Aguilera - Profetia maanantaina 29. Kesäkuuta 1992, klo.15:50.

Espanjaksi:

Laiva. Laiva joka saapuu San Franciscoon tulee syömään ihmisiä pää edellä. Varokaa! Varokaa, sillä laiva tulee nyt San Franciscoon. Ne jotka uskovat ettei mitään tule tapahtumaan tulevat olemaan ensimmäisiä jotka laiva syö. Päivä, josta Pyhilleni puhuin vuosia, vuosia ja vuosia sitten, on nyt täällä, päivä jolloin sen piti tapahtua, aika on nyt tullut.

Syökää kova sydämenne sillä se ei tule teitä auttamaan. Kovalla sydämellä ei ole mitään arvoa paitsi Kuilua varten. Siinä kaikki mihin se kelpaa. Avatkaa korvanne ja silmänne ja kuulkaa Isäänne, kaiken sen Jumalaa mitä on ja tulee olemaan yhdessä Poikani Jeesuksen Kristuksen, Kuninkaiden Kuninkaan kanssa, koska se aika on nyt tullut josta Pyhilleni Raamatussa kerroin. Päivä tulee saapumaan hyvin nopeasti. Päivä jolloin kaikki päättyy. Kuulkaa Minua! Kuulkaa Minua! Poikani, korvillanne, ja silmillänne, aika on nyt täällä.

Englanniksi:

Päivän hetki lähestyy. Päivän hetki odottaa teitä. Se on teidän nenänne edessä. Jos ette ole tietoisia siitä mitä Raamatussa sanotaan, teidän on parasta ottaa selvää! Teidän on parasta ottaa siitä selvää kiireesti, sillä se tulee lankeamaan päällenne ilmoittamatta, ilman mitään merkkiä, ilman aavistuksia. Sillä Minä olen varoittanut Pyhiäni, Karitsojani, Lampaitani vuosien, tuhansia vuosien ajan siitä että päivä saapuisi hetkenä jolloin kukaan ei sitä uskoisi.

Minä lupasin teille että varoittaisin teitä, koska Rakkauteni teitä kohtaan on **Suuri**. Rakkauteni teitä kohtaan on **Loputon**. Joten, Lampaani, Karitsani, valmistautukaa, tehkää valmista Uutta Maailmaa varten. Sillä kun kello lyö kaksitoista, mikä merkitsee uuden päivän alkua, se tulee olemaan alku, Uuden Maailman alku kun kello lyö kaksitoista. Sillä tavalla se tulee menemään kun päivä lähestyy ja aika tulee päällenne huomaamatta. Sillä päivä, tunti, minuutti on ainoastaan Minun tiedossani, Jehovan, yhdessä Pojan Jeesuksen Kristuksen Nasaretilaisen ja Pyhän Hengen kanssa.

Sillä lika, saasta, kaikki mikä on likaista tullaan puhdistamaan kerta kaikkiaan. Tavalla joka tulee yllättämään teidät, sillä Uuden Maailman alku tulee tapahtumaan niin kuin Raamatussa ilmoitettiin, viidennessä Mooseksen kirjassa, Johanneksen kirjassa, Hesekielissä, Joelissa, Danielissa, Jeremiaassa, Minun Itkevän Profeettani kirjassa. Sillä hän pystyi näkemään antikristuksen seuraukset sillä hän kyynelehti sen johdosta mitä näki. Niin olkoon, mutta niin olkoon, mutta niin olkoon.

Se tulee menemään Kirjoitusten mukaan. Sillä sitä minkä Minä panen liikkeelle ei kukaan voi pysäyttää. Sillä Minä olen Maailmankaikkeuden Jumala, kaiken sen mitä on, mitä tulee olemaan, ja mitä on ollut. **Minä olen Ensimmäinen Sana ja Minä olen Viimeinen Sana** joten ottakaa **Varoituksestani** vaari kaikella **vakavuudella** mitä sydämässänne, mielessänne, sielussänne on. Sillä jokaisen Sanan jokainen Kirjain jotka niissä Kirjoissa ilmoitettiin Puhutun Sanani kautta tulevat toteutumaan.

Sillä Lampaani ja Karitsani olkaa vahvoja, olkaa rohkeita, sillä Minun Poikani tulee hakemaan Karitsani, Lampaani määrätyllä hetkellä. Näin sanoo Jehova, Maailmankaikkeuden Luoja, Taivaan ja Maan Luoja, Rauhaa ja Rakkautta ja Levollisuutta, Karitsoilleni, Laumalleni, sillä pitkät, kärsimyksentäyteiset elämäni ovat lähes lopussa.

Rakkaudella ja hellyydellä, tämä on sinun Isäsi, yhdessä Poikani Jeesus Kristus Nasaretilaisen, ja Pyhän Hengen kanssa, lämpimästi ja onnellisena toivottamassa sinut tervetulleeksi Taivaaseen hyvin ansaitun työn johdosta Sanani levittämisessä, auttaessasi Veljiäsi ja Siskoja kuulemaan Poikani saapumisesta. Hyvin tehty, hyvä ja uskollinen Palvelija. Hyvin tehty, hyvä ja uskollinen Palvelija. Rakkaudella Jehova, Jahve, Jahve Luoja, sinun Isäsi, kaiken sen Luoja mitä on ja tulee olemaan, Maailmankaikkeuden Tekijä ja Hajottaja.

122. Raymond Aguilera - Näky 29. Kesäkuuta 1992, klo 15:51 iltapäivällä.

Kaiken päivää olen nähnyt Koiras Elefantin pään edestäpäin, heiluvan kärsänsä kanssa. Juuri äsken näin Pesäpallon. En tiedä mitä se merkitsee vai merkitseekö mitään.

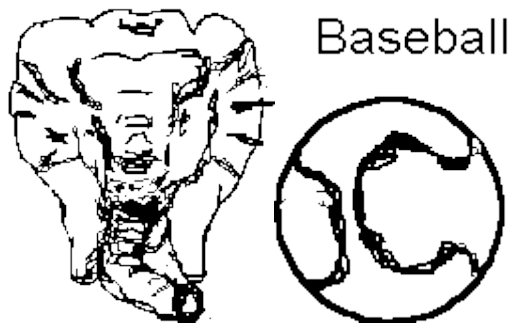

123. Raymond Aguilera - Profetia maanantaina 29. Kesäkuuta 1992, klo 4:41 am.

Kelloja on kymmenen. Yhdestoista ja kahdestoista soi yhteentörmäyksen jälkeen. Sillä Taivaallisen Isäntän Viha Maapalloa kohtaan tulee tulemaan henkisten ja fyysisten tosiasioiden muodossa; sokeille ja kuuroille, niille jotka Saatana voitti. Sillä Maapallo tulee tietämään ilman pienintäkään epäilystä kuka on Luoja, Tekijä ja Hajottaja, kuka Maailmankaikkeudessa hallitsee. Sillä Jehova, Maailmankaikkeuden Jumala tulee ravisuttamaan Maailmankaikkeutta ja sitten Hän särkee sen aivan kuten särkisi astian palasiksi. Sillä se tulee putoamaan ja osumaan lattiaan ja hajoamaan pieniksi palasiksi.

Näin sanoo Jehova. Näin sanoo, Jehova yhdessä Poikani Jeesuksen Kristuksen Nasaretilaisen ja Pyhän Hengen kanssa. Hetki on saapunut tämän Planeetan eteen jolloin paha maksetaan pahalla. Helvetinportit tulevat aukeamaan ja nielaisemaan sisäänsä kaiken pahan joka luotiin Luciferin voimalla. Helvetinportit tulevat nielaisemaan joka ainoan palasen paha joka luotiin Taivaissa ja tällä pikku Planeetalla. Näin sanoo Jehova, Maailmankaikkeuden Jumala, yhdessä Poikani ja Pyhän Hengen kanssa.

Joten olkaa viisaita, olkaa fiksuja, perehtykää Sanaan ja lukekaa Raamattua. Kertokaa Veljillenne ja Siskoillenne. Jehovan Viha tulee lankeamaan tämän Planeetan päälle kun sitä vähiten aavistatte. **Ainoastaan ne jotka rakastavat Minua, Arvostavat Minua, ja Kunnioittavat Puhuttua Sanaani tulevat Pelastumaan.** Sillä Voima ja Kunnia on Jehova, Jumala, yhdessä Poikani Jeesus Kristus Nasaretilaisen ja Pyhän Hengen kanssa.

Joten Varokaa! Sillä teitä on varoitettu. Paikka ja hetki on edessänne. Pyhäni, Karitsani, Lampaani tullaan kokoamaan yhteen, heitä tullaan suojelemaan ja heidät asetetaan Arkkiin. Loppujen osalta, niin olkoon. Raskaalla Kädellä, Aseistettujen Enkeleideni, Taivaallisten Enkeleideni avulla, tämä Planeetta, tämä Taivas, jotka ovat saastuneet tullaan pyyhkimään puhtaiksi, aina viimeiseen pisaraan asti kaikesta siitä mikä on paha ja liikaista ja saastunutta.

Näin sanoo Jehova, Maailmankaikkeuden Jumala, kaiken sen Jumala mitä on ja tulee olemaan, yhdessä Poikani Jeesus Kristus Nasaretilaisen ja Pyhän Hengen kanssa. Olkaa Varoitettut! Olkaa Varoitettut! Olkaa Varoitettut! **(tulkitsemattomia kieliä?)**

124. Raymond Aguilera - Profetia 30. Kesäkuuta 1992 klo 3:31 am.

Espanjaksi:

Tuomas. Tuomas. Tuomaksen päivä. Tuomaksen päivä on saapunut. Niin, Poikani, ja Tyttäreni, Tuomaksen Päivä on saapunut. Lihan nahka on valmis. Sillä Koirat ovat nälissään syödäkseen Jumalan Lihaa. Kuunnelkaa Minua! Poikani ja Tyttäreni, teidän täytyy valmistautua sillä aika tulee alkamaan niin kuin Raamatussa sanotaan. Avatkaa korvanne ja silmänne.

Kuunnelkaa Minua! Tämä on teidän Isänne, kaikkeuden Isä, Taivaan, Maailman, Tähtien Isä, yhdessä Poikani Jeesuksen ja Pyhän Hengen kanssa. Se on saapunut koska paholaisella on nälkä Jumalan Verta. Koirien ruoka tulee alkamaan Lautasista. Ne tulevat aloittamaan Lautasista koska ne tahtovat syödä Lihaa Kultra Lautasista. Sitten ne aloittavat paholaisen Juhlat.

Enkelini ovat paikalla auttamassa teitä, suojelemassa teitä, mutta teidän täytyy olla vahvoja Jumalan Ruumiissa, hyvin **Vahvoja**, sillä Veren päivä tulee alkamaan. Avatkaa silmänne Poikani. Avatkaa korvanne Poikani. Se on saapunut! Tämä on teidän Jumalanne, kaikkeuden Isä.

Englanniksi:

Lapseni, aukaiskaa silmänne, aukaiskaa korvanne, sillä helvetti tulee pääsemään valloilleen Maa Planeetalla. Paholainen ja Peto sekä Antikristus valmistelevat Strategiaansa tällä hetkellä. **USKOKAA SANAANI!** Pohjatyötä laaditaan juuri tällä sekunnilla. Teidän täytyy vetää Kristuksen Ruumis yhteen välittömästi! Mitä vahvempia te olette Kristuksen Ruumiissa, sitä vaikeampaa pedolle ja hänen seuraajilleen tulee olemaan hävittää teitä, sillä Pedon päivä on käsillä. **(Tulkitsemattomia kieliä?)**

Minä rakastan teitä Lapseni Koko Sydämelläni, mutta se mitä Raamatussa sanotaan, sen täytyy tapahtua. Jumalan Varustukset täytyy pukea Kristuksen Ruumiin ylle, Ruumiin puolustamiseksi. Varustakaa itsenne Jumalan Sanalla.

Jehova, Jeesus Kristus ja Pyhä Henki tulee olemaan teidän keskellänne kaiken aikaa. Sillä se mikä on **pahaa** tulee hallitsemaan sitä mikä on **Vanhurskasta. Loppu on Käsillä ja Jehova Jumala tulee vuodattamaan Vihansa kaiken pahan päälle kertakaikkisesti.** Jehova on ja tulee aina olemaan se joka hallitsee Maailmankaikkeutta. Tämän maapallon loppu on Käsillä, näin sanoo Jehova, Jeesus Kristus ja Pyhä Henki. **(Tulkitsemattomia kieliä?)**

125. Raymond Aguilera - Profetia 30. Kesäkuuta 1992 klo 18.29, Englanniksi.

Näen läpimurron alun kirkossasi. Näen alun, mutta se on vain alku. Siellä on paljon Itsepäisyyttä, paljon Ylpeyttä, paljon Sydämen Kovuutta, mutta Minä näen että siemen on Kylvetty ja se tulee kasvamaan ja kukoistamaan. Mutta Ego ja Ylpeys ovat hyvin voimakkaita. Nöyryys on hyvin vaikeaa. Tottelevaisuus on vaikeaa. Mutta Jehova, Maailmankaikkeuden Luoja lopettaa Maa Planeetan joka on täynnä syntiä ja rappiota.

Aika on tullut josta kerrottiin vuosisatoja sitten toisten Profeettojeni kautta. Sillä tämän Planeetan aikataulu ei ole ihmisen Käsissä. Se on Jehova Jumalan Käsissä. Jehova tekee mitä Hän tahtoo, koska tahtoo ja miten tahtoo Omalla omaisuudellaan. Ei mikään teoria jonka ihminen kehittää voi muuttaa Jumalan Mieltä. Sillä Jumalan Mieli on Oikeamielinen, Suora ja Puhdas. Ihmisen Mieli on paha, petollinen ja manipuloiva.

Minä tiedän täsmälleen mitä jokaisen sydämessä on ilman pienintäkään epäilystä. **TE ETTE VOI HUIJATA MINUA MILLÄÄN TAVALLA, TYYLILLÄ TAI MUODOLLA.** Sillä Minun Vihani tätä Maapalloa kohtaan tulee tulemaan niin kuin Raamatussa sanottiin. Joko te astutte Arkkiin ja pelastutte, tai te menette helvetin kuiluun paholaisen kanssa. Mitään välimaastoa ei ole. Toivon että ymmärrätte sen!

Minun Sanani on kovia ja ankaria. Mutta kun johtaa Maailmankaikkeutta niin kuin Minä sitä johdan, sillä aikataululla mikä Minulla on, silloin se minkä Minä Sanon tulee tehdyksi eikä silloin kysellä koska, miten, tai jos. Sillä Jehovan Tiet ovat Vanhurskaat ja Puhtaat, täynnä Rakkautta Karitsojani ja Lampaitani kohtaan. Minä en halua muuta kuin sitä mikä on Puhdasta ja Tahratonta.

Kaikki muu tullaan lukitsemaan ikuisiksi ajoiksi paikkaan jonka olen varannut Luciferia varten. Sillä jotkut teistä ihmisistä palvoo Luciferia. Sillä jotkut teistä ihmisistä tulee seuraamaan Luciferia Maailman loppuun asti. Näille ihmisille sanon: te tulette seuraamaan häntä suoraan helvetin kuiluun. Sillä niin totta kuin Nimeni on Jehova, yhdessä Poikani ja Pyhän Hengen kanssa, se on päätös joka teidän täytyy tehdä, ja Minun täytyy tehdä niin, sillä Minun Sydämeeni sattuu teidän menettämisenne, mutta niin olkoon.

Teitä on varoitettu satoja, satoja, satoja ja satoja kertoja. Te suljitte Silmänne ja peititte Korvanne, joten jos te rakastatte jumalaanne niin paljon, te ansaitsette elää hänen kanssaan. Sillä Minä olen ojentanut Käteni vuosisatojen ajan ja te ette ole välittäneet siitä vaan olette kääntyneet pois. Joten laskun aika on tullut, Tuomion aika on täällä.

Monet Ihmiset eivät tule pitämään siitä mikä tulee käymään ilmi seuraavan ajan kohtalonhetkenä, mutta Jehova, Jeesus Kristus ja Pyhä Henki ovat vallassa. Me olemme aina olleet vallassa. Ei mitään Tapahdu ilman että Me tiedämme siitä. Ja Minä TARKOITAN **MITÄÄN!** Joten, te maailman ihmiset, jotka kuvittelette että voitte kulkea pois Jumalan luota, kulkea pois totuudesta, Tuomion päivä on melkein tullut.

Sillä kun Taivaan ovet sulkeutuvat kaikki tullaan puhdistamaan ja **MINÄ TARKOITAN KAIKKI!** Sillä Jehova Jumala on Oikeamielinen Jumala, Rakastava Jumala. Jos te ojentaudutte Minun puoleeni, Minä suojelen teitä. Jos te käännytte Minusta pois, paholainen tulee suojelemaan teitä. Siitä teillä on "Minun Sanani"! Ja paholaisen kohtalon te tiedätte. Hänen kohtalonsa on paikka joka tehtiin erityisesti häntä varten.

Tämä on Jehova, Maailmankaikkeuden Luoja, kaiken sen Luoja mitä on ja tulee olemaan, yhdessä Poikani Jeesuksen Kristuksen Nasaretilaisen ja Pyhän Hengen kanssa. Kuunnelkaa Minua Lapseni. Nämä eivät ole turhia Sanoja. Nämä eivät ole pelkkiä uhkailuja. "Tämä on totuus". Sillä Minä olen totuus enkä mitään muuta kuin totuus. Sillä se minkä Minun Sanani sanoo, Minun Sanani tekee. **ÄLKÄÄ!** Toistan, **ÄLKÄÄ OHITAKO TÄTÄ PROFETIAA KEVYESTI.** Sillä ikuisuus on pitkä aika. Tämä on Jehova. Tämä on Jehova. Tämä on Jehova. Maailmankaikkeuden Luoja. Sillä se minkä Minä Sanon, se ei palaa takaisin Turhana, ei ole koskaan palannut eikä koskaan palaa.

126. Raymond Aguilera - Profetia 1 Heinäkuuta 1992, klo 4:55 aamulla.

Englanniksi:

Minä rakastan sinua Ray. Hetki on lähestynyt jolloin sinua tullaan käyttämään ylikuunnollisella tavalla. Rentoudu, ole rauhallinen. Sillä Pyhä Henki tulee näyttämään sinulle ja opastamaan sinua. **(tulkitsemattomia kieliä?)**

Espanjaksi:

Karitsa joka pitää sinusta. Karitsa joka pitää sinusta on sinun naisesi. Karitsa jolla on kullanvärinen tukka on sinun Karitsasi jos tahdot hänet. Hänen sydämensä liikkuu tällä hetkellä sinun vuoksesi sillä hän on sinun Karitsasi. Hän on sinun Karitsasi. Karitsa jolla on kullanvärinen tukka, tukka joka on kullanvärinen, Hän ajattelee sinua joka päivä. Kun hän nukkuu, kun hän nousee ylös, kaikki mitä hänellä on mielessään olet sinä. Hänen sydämensä rakkaus polttaa, polttaa hänen sydäntään. Hän on kärsimätön näkemään sinut, koskettamaan sinua käsillään, huulillaan, nainen jolla on kullanvärinen tukka. Niin, hän on se nainen jolla on sydän joka on nälkäinen sinua kohtaan.

127. Raymond Aguilera - Profetia 1. Heinäkuuta 1992, klo 16:16, Englanniksi.

Näky:

Näin suuren joukon Enkeleitä saapuvan Pilven päällä Trumpetin äänen kuuluessa äänekkäänä ja valittavana niin että ääni ravisutti Maata ja Taivaita. Kaikki demoniset voimat juoksivat piiloon sillä ne tiesivät että niiden loppu oli käsillä.

Profetia:

Sillä se mikä ennustettiin Raamatussa oli heidän edessään. Ne tiesivät että kaikki mikä niillä oli edessään oli suuri pohjaton hornan kuilu. Sillä se minkä Jehova sanoo, Jeesus tekee. Se mistä kerrottiin Raamatussa useita vuosisatoja sitten tulee lopettamaan kaiken mikä on paha. Sillä Jehova ei tule hyväksymään minkäänlaista pahaakaan eikä suostu sietämään sitä.

Sillä kaikki mikä on **Vanhurskasta**, kaikki mikä on **Tahratonta**, kaikki mikä on **Puhdasta**, on Jehova. Teidän Taivaallinen Isäntänne on Vanhurskas ja on Totuus Tänään, Huomenna ja lankaikkisesti. Olkaa kilttejä ja ymmärtäkää, Minun Pyhäni. Sillä se minkä Jehova sanoo, Jehova tekee yhdessä Pyhän Hengen kanssa, Poikani on Lain toimeenpanija. Teidän Polvenne täytyy Taipua ja Tunnustaa että Hän on kuninkaiden Kuningas, Herrojen Herra. Joten kuunnelkaa näitä Viisauden Sanoja. Huomioikaa kaikki Profetiat sillä kaikki minkä Jehova on sanonut tulee tapahtumaan. Ei yksikään Kirjain, ei yksikään Sana palaa Turhana.

Sillä Minä lupasin Pyhilleni monia vuosisatoja sitten että varoittaisin heitä kun loppu lähestyy. Minä sanoin heille etten hylkäisi heitä. Aika on Täällä, Nyt! Kuunnelkaa Profetioita avoimin korvin, avoimin silmin, ja avoimin Sydämin. Sillä ainoastaan viisaat tulevat tulemaan. Uppiniskaiset, kovapäiset, kovasydämiset tulevat hämmentymään, tulevat menemään ymmälleen, ja jotkut heistä tulevat joutumaan kadotuksen kuiluun.

Sillä he eivät kuuntele Jumalaansa Jehovaa ja Hänen Poikaansa Jeesusta Kristusta Nasaretilaista Pyhän Hengen Voiman kautta. Joten Kuunnelkaa hyvin Lapseni, sillä hetki on tullut, eikä mitään mitä ihminen sanoo tai tekee voi muuttaa sitä mitä Jehova sanoo, mitä Jehova tekee.

Rakkaus Sydämässäni ja kyynel Silmässäni;- astukaa Arkkiin ja istukaa siellä ja odottakaa. Mutta ennen kuin astutte sisään, kertokaa niin monelle Veljellenne ja Siskollenne kuin voitte, kaikille Pyhille jotka voitte löytää. Samantekevää missä he ovat. Sillä hetki on edessänne. Merkkitorveen tullaan puhaltamaan ja uuden maailman saapuminen tulee olemaan edessänne varoittamatta. Jehova sanoo, Jehova tekee.

128. Raymond Aguilera - Tapahtuma ja Profetia 1. Heinäkuuta 1992, 3:01 am ja 9:18 am.

Tapahtuma: Klo 3:01 aamulla.

En ole ihan varma. Luulen että olen alkanut kuulemaan ääniä hengessä. Tämä on toinen kerta kun sellaista on tapahtunut. Ensimmäisellä kerralla kuulin konekiväärin tulitusta. Tällä viikolla, no, en osaa selittää sitä. Toivon että voisin, kuulen ääniä jotka herättävät minut keskellä yötä. En usko että ne ovat tästä Maailmasta. Ne ovat Ääniä jotka ovat yliluonnollisia ja hyvin todellisia. En tiedä miten kuvailisin sitä. Siinä kaikki mitä voin sanoa.

Profetia: Klo 9:18 aamulla.

Kasvoni. Kasvoni. Kasvoni, poikani, sinun täytyy tehdä itsesi vahvaksi. Sillä päivät jotka tulevat, tulevat olemaan hyvin vaikeita. Ne jotka luulevat tietävänsä kaiken tulevat tulemaan. Ne aikovat yrittää syödä sinut. Ne tulevat aloittamaan. Kuule Minua, Poikani! He valmistautuvat ihmisen voimalla, mutta se mitä Minä haluan sinun tekevän, on olla tekemättä mitään. Älä sano mitään, sulje vain Huulesi äläkä sano Mitään.

Tämä on sinun Jumalasi. Tämä on sinun Jumalasi, sillä Minä olen kaiken Jumala, Maailman, Taivaan. Minä tulen ojentamaan heitä Kädelläni, Vahvalla Kädelläni. Minä hoitelen heidät kunnes he itkevät kyyneliä Jumalalleen. Sillä he ottivat Minun Sanani eivätkä tehneet mitä Minä heidän käskin tekemään. Sillä tavalla se tulee tapahtumaan. Sillä aika saapuu jolloin ihmiset tulevat kärsimään.

Ihmisten täytyy ottaa vastaan Minun Sanani. Sillä ei kukaan, **EI KUKAAN VOI PYSÄYTTÄÄ MINUN SANAANI.** Sillä Minun Käteni on hyvin raskas. Sillä ne ihmiset jotka luulevat tietävänsä, heille tulee selviämään kuka on Maailman Jumala, ja Taivaan. Sillä ihmisen sana ei ole mitään.

Tämä on sinun Jumalasi. Tämä on sinun Jumalasi. Poikani, älä huolehdi mistään. Sinä olet Minun Käsissäni. Jumalan Käsissä, Isän, eikä kukaan voi ottaa sinua Minun Käsistäni pois. Muista se! Muista lahjat. Sillä sinä tulet saamaan lahjat ja kun käytät niitä, **KÄYTÄ NIITÄ JUMALAN MIELELLÄ.** Tämä on sinun Jumalasi, Taivaan Isä, kaiken sen Isä mitä on, ja mitä ei ole, yhdessä Poikani ja Pyhän Hengen kanssa. Älä murehdi! Se tulee olemaan helppoa, sillä sinä olet Minun Käsissäni.

129. Raymond Aguilera - Näky 1 Heinäkuuta 1992, klo.12:51 iltapäivällä.

Näin näyn kolmesta hammaspyörästä, jossa yksi oli kahden toisen yläpuolella. Pyörien hampaat sopivat yhteen ja ne pyörivät sopusointuisesti. En tiedä hammaspyörien merkitystä mutta se oli mitä minä näin.

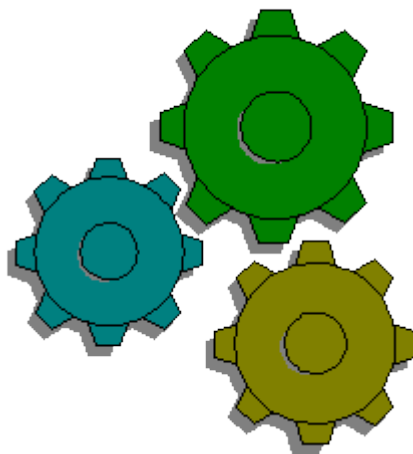

130. Raymond Aguilera - Näky 1. Heinäkuuta 1992, klo 12:53 iltapäivällä.

Näin pallon joka pyöri kepin päässä. Aistin että joku pyörittää palloa. Keppi näytti olevan pituudeltaan noin kuusi tuumaa.

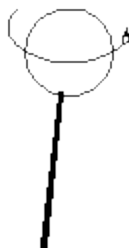

131. Raymond Aguilera - Profetia perjantaina 3. Heinäkuuta 1992 klo 13:35.

Arkki. Arkki poikani. Maanjäristys joka osuu Kaliforniaan; se tulee pelästyttämään kaikki sillä voimallaan se tulee tuhoamaan monia asioita; Taloja, ja Liikkeitä; ja monet tulevat kuolemaan. Minä kerron sinulle mitä tapahtuu ennen kuin se tapahtuu. Raamatussa mainitaan maanjäristykset, ja yksi niistä tulee iskemään Kaliforniaa ja paljon ihmisiä tulee kuolemaan. Miten Sääli. Miten Sääli. Poikani päivä on hyvin lähellä. **Teidän täytyy kuulla Minua korvillanne sillä nyt saapuu maanjäristyksen aika.**

Kuulkaa Minua! Kuulkaa Minua! Poikani Ruumis ja Sydän tulee pelästymään. Kuinka monta kertaa olenkaan kertonut teille mitä tulee tapahtumaan, ja te ette kuuntele Minua. Te panette Kädet korvien päälle. Te panette Kädet silmien eteen, ja hautaatte päänne hiekkaan. Kaikki mitä teille kerron tulee tapahtumaan. Poikani päivä on melkein tullut. Jos ette aukaise korvianne ja silmiänne paholainen tulee syömään teidät. Joten älkää sanoko, "etten varoittanut teitä." Se tulee iskemään Kaliforniaa hyvin kovaa.

Tämä on teidän Isänne, Maailman, Taivaan Jumala, kaiken sen Jumala mitä on ja tulee olemaan. Yhdessä Poikani Jeesuksen, Maailman Kristuksen ja Pyhän Hengen kanssa, Kyyneleet Silmissäni, Minä kerron teille tätä. Sydämässäni Minä tiedän että te ette tule

kuuntelemaan Minua. Se on mitä se on, se mitä tulee tapahtumaan, sillä teidän Isänne ei Valehtele. Katsokaa! Minä haluan pelastaa teidät, sillä Minä rakastan teitä Sydämeni rakkaudella. Minä haluan pelastaa teidät sillä nyt saapuu päivä. Sydämeni Rakkaudella, Maailman Rakkaudella, Taivaan Rakkaudella, Kyyneleet Silmissäni, Minä haluan pelastaa teidät Sanani avulla.

132. Raymond Aguilera - Profetia perjantaina 3. Heinäkuuta 1992, klo 13:53.

Messu. Ehtoollinen. Haluan teidän syövän Ehtoollista joka päivä. Haluan teidän syövän Ehtoollista, jonka Poikani teille näytti kun Hän oli teidän kanssanne. Ehtoollinen. Messu, haluan teidän pitävän Ehtoollista joka päivä, sillä Maanjäristys tulee olemaan ankara. Haluan niiden jotka Rakastavat Poikaani, Kristittyjen, pitävän Ehtoollista joka päivä. Sillä siten te voitte pelastaa itsenne, jos pidätte Ehtoollista. Te voitte pelastaa itsenne.

Kuulitteko Minua! Poikani ja Tyttäreni pitäkää Ehtoollista joka päivä ja te voitte pelastaa itsenne Maanjäristyksiltä jotka tulevat tappamaan monia.

Kuulkaa Minua! Kuulkaa Minua! Tämä on teidän Isänne. Tämä on teidän Isänne. Tämä on teidän Isänne. Hän joka loi kaiken, Maailman, Taivaat, yhdessä Poikani Jeesuksen, ja Pyhän Hengen kanssa. Pitäkää Ehtoollista joka päivä! Pitäkää Messu joka päivä Poikani, ja te voitte pelastaa itsenne Maanjäristykseltä. Maanjäristykseltä joka tulee tuhoamaan taloja. Maanjäristykseltä joka tulee tuhoamaan liikkeitä. Maanjäristykseltä joka tulee iskemään Kaliforniaa.

Kuulkaa Minua! Kuulkaa Minua! Kuulkaa Minua! Syökää Messu ja te tulette pelastamaan itsenne. Pitäkää Ehtoollista ja te tulette pelastamaan itsenne. Tämä on teidän Isänne. Tämä on teidän Isänne Pyhän Hengen kanssa. Tämä on teidän Isänne Kyyneleet Silmissäni. Minä käsken teitä pitämään Ehtoollista ja sillä tavalla te tulette pelastamaan itsenne, Enkelini, Karitsani.

Sillä Minä Rakastan teitä Sydämeni Rakkaudella. **Minä kerron teille ennen kuin se tapahtuu.** Sillä Minä tiedän että jos te Rakastatte Minua, te tulette syömään Messun joka päivä, joka päivä Poikani, Karitsani, Siemeneni Kyyneleet Silmissäni. Minä kerron teille totuuden.

Tämä on teidän Isänne. Hän joka loi Kaiken, Maailman, Tähdet. Teidän Isänne, yhdessä Poikani, ja Pyhän Hengen kanssa, Minä loin kaiken. **Kuulkaa Minua! Kuulkaa Minua! Kuulkaa Minua!**

133. Raymond Aguilera - Näky 4 Heinäkuuta 1992, klo 9:30 aamulla.

Tässä näyssä minä näin Maapallon ulkoavaruudesta, siitä näkökannasta mikä minulla on. Näyssä Pallon Akseli siirtyi aiempaa kallistuneempaan asentoon.

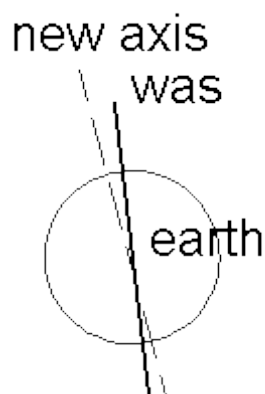

134. Raymond Aguilera - Näky 4. Heinäkuuta 1992, klo 11:53 aamulla.

Näin kuvan miehestä joka oli pukeutunut kaapuun ja jonka päätä peitti huppu. Se oli sen kaltainen kaapu jota papit käyttävät. Hän ratsasti mustalla hevosella kantaen Jousta ja Nuolta. Ratsastaessaan mustalla hevosellaan minua kohti, Hän kohotti Jousen ja Nuolen ja ampui nuolen vasemmalle puolelleen pilviin. Se oli kummallista, sillä hän ratsasti mustalla Hevosella Pilvien päällä.

135. Raymond Aguilera - Näky 5 Heinäkuuta 1992, klo 13:35 iltapäivällä.

Näin juuri Näyn Punaisesta Ketusta aidan tolpan päällä. Sitten Punainen Kettu hyppäsi alas. Tämä tapahtui maatilalla jossain maaseudulla.

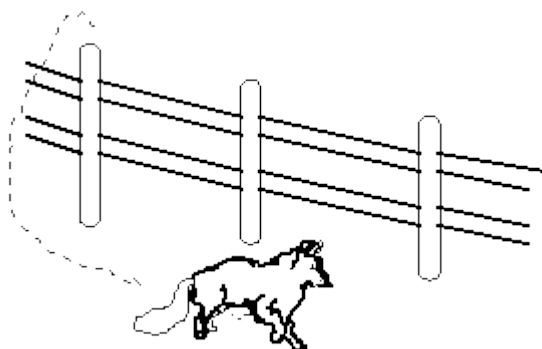

136. Raymond Aguilera - Profetia maanantaina 6. Heinäkuuta 1992 klo 10:22 am.

Minä pelastan sinut. Sillä sinä teet Jehovan tahdon. Minä, Jehova, Maailmankaikkeuden Jumala, Taivaan ja Maan Jumala, kaiken sen Jumala mitä on ja mitä tulee olemaan, tulen pelastamaan sinut Reymundo. Sillä Minä tiedän Profetioihin liittyvät kamppailusi. Sillä Minä tiedän että sinä tulet kestäämään ja toteuttamaan Minun Tahtoni. Sillä Minä tiedän että olet niin voimakkaan hyökkäyksen alaisena että joudut todella kamppailemaan.

Sillä vihollinen suuntaa sinua kohti tunnista toiseen kaikkein voimakkaimpia demoneitaan ja Minä tiedän että olet sekaisin. Tiedän että sinä kuitenkin teet Tahtoni, sekaannuksesta huolimatta, sillä sinä Rakastat Minua niin paljon. Että kiellät itsesi ja liikut sokeasti kohti Taivaassa olevaa Isääsi siitä huolimatta että Ruumiisi sanoo seis, "Olet väärässä, älä tee sitä." Silti sinä noudatat Minun Tahtoani. Sillä Minä tiedän Lihan taistelun. Siis Ray, kiitän sinua siitä että olet ollut niin tottelevainen kieltäessäsi itseltäsi elämän ylellisyydet, itsen ylellisyydet. Ole Vahva, ole Rohkea.

Sinun täytyy noudattaa käskyä jonka Poikani sinun käskei tekemään, Rakastaa Isääsi Sydämelläsi ja Sielullasi. Juuri nyt Mielelläsi on vaikeuksia sillä vihollinen asettaa kaiken vallan, kaiken voimansa, Mieleesi. Joten Rukoile Minulle Ray. Rukoile Minulle kaikesta Sydämestäsi, kaikesta Mielestäsi, kaikesta Sielustasi. Sinä pystyt siihen! Sillä Minä olen Jehova ja Minä tunnen voimasi.

Vihollinen, Saatana, on todella huolissaan sinun sitoutuneisuudestasi, tahdostasi palvella Minua. Joten ole hyvin varovainen ystävien, niiden ihmisten suhteen, joiden kanssa puhut. Sillä hän aikoo käyttää heitä hyökkäyksissään sinua vastaan. Hän ei välitä siitä ovatko he perheenjäseniä, ovatko he pastoreita, ovatko he kadulla olevia ihmisiä. Pysy jatkuvassa Rukouksessa. Etsi Poikaani. Sillä Minä lisään Suojelustani sinun ympärilläsi.

Sillä Minä tiedän että sinä olet tällä hetkellä todella ymmälläsi. Olet täysin hämmennyksissä ja kuten sanoin, juuri tällä hetkellä sinä kävelet veden päällä. Sillä sinä kuljet täysin ja kokonaan Uskosi ja Rakkautesi varassa Minua kohtaan. Sillä sinä olet täysin ja kokonaan menettänyt itsen. Tiedän että juuri nyt sinulla on äärimmäisen vaikeaa, jopa nyt, kuunnellessasi kun Minä puhun. Sinä pystyt siihen Ray!

Ota seuraava askel poikani, Jeesus Kristus on siinä. Jospa vain näkisit sinua Suojelevat Enkelit. Tiedän ettet tunne niitä. Tiedän että kävelet täysin ja kokonaan Veden päällä. Sillä sinun Uskosi on voimakasta mutta Ruumiisi on heikko. Vihollinen, Saatana, heittää kaikkea mahdollista päällesi mutta Minun Enkelini taistelevat sen pois ennen kuin se saavuttaa sinut. Mutta sinä koet taistelun jälkiseuraukset. Ne saavat sinut ymmälleen. Ne ovat ne jotka sinua hämmentävät.

Sillä Sota ympärilläsi on niin voimakasta, niin raivoisaa, ettet voisi ja pystyisi käsittämään mitä ympärilläsi Henkitasolla tapahtuu. Sinun ympärilläsi on tällä hetkellä kirjaimellisesti tuhansia, tuhansia, ja tuhansia Enkeleitä, sillä vihollinen yrittää tappaa sinut. Hän yrittää sulkea suusi ihan millä tavalla vain pystyy. Sillä jokainen Profetia, jokainen Sana, jokainen Kirjain jonka kirjoitat alas viiltää hänen kurkkuaan.

Joten ole Vahva, ole Viisas, pidä silmäsi Pojassani, Jeesuksessa Kristuksessa. Rukoile ja Rukoile ja kirjoita, sillä Minun Sanaani ei tulla **pysäyttämään**. Ei mikään Maailmankaikkeudessa voi pysäyttää Sanaani. Sinä olet halukas Astia ja Minä aion käyttää sinua. Koeta vain kestää. Tiedän että se on rankkaa. Tiedän että se on vaikeaa. Tiedän että tunnet itsesi yksinäiseksi mutta Herran Jehovan asiat ovat Vanhurskaita, Puhtaita ja Tahrattomia. Sinulla on Pyhän Hengen Voima sinua ohjaamassa.

Muista mitä sinulle aikaisemmin kerroin. Tapahtuipa mitä hyvänsä, pysy keskittyneenä Poikaani, Jeesukseen Kristukseen ja **Ainoastaan** Jeesukseen Kristukseen ja Pyhään

Henkeen ja Minuun. **Se on Ehdottoman välttämätöntä! Muista se Ray, Ehdottomasti, Täysin ja Kokonaan.** Sillä ihminenkin voi muuttua viholliseksi. Sillä Saatana pystyy kontrolloimaan ihmistä sellaisilla tavoilla ettet pystyisi sitä käsittämään.

Joten nyt kun olet veden päällä luota Minuun, sinä et uppoa. Usko Jumalaasi, Jehovaan. Sillä Jehova suojelee Profeettojaan, Apostolejaan ja heidän Perheitään. Rauha olkoon kanssasi poikani. Rauha olkoon kanssasi. Sillä Me olemme ylpeitä siitä että olet halukas astia, mutta sinä olet Minun Käsissäni. Ei mikään voi osua sinuun, sillä sinä olet Minun valittujen Profeettojeni Listalla, jotka tulevat kestäämään koettelemukset tuodessaan Minun Sanani julki. Minä rakastan sinua. Ne eivät ole tyhjiä Sanoja. Ne ovat Jehovan, sinun Jumalasi Sanoja.

137. Raymond Aguilera - profetia 6. Kesäkuuta 1992 klo 13:04, Espanjaksi.

Kuvottavaa. Kuvottavaa. Kuinka kuvottavaa on se mitä maailmassa tapahtuu. Kuinka kuvottavaa onkaan se mitä paholaisen pyhät tekevät. Kuinka kuvottavaa, sillä paholaisen asiat ovat Gehennan (*Helvetin*) asioita, Gehennan, ja Gehenna tulee syömään heidät. Minusta, kaikkeuden Jumalasta, Maailman, Taivaan, on hyvin vastenmielistä nähdä Minun Silmilläni mitä paholaisen pyhät tekevät. Tulee päivä jolloin Minä asetan Käteni kaiken sen päälle mikä on paha.

Minä olen jo antanut Käskyni Pojalleni ja te tulette pelästymään kun te näette Hänet, te paholaisen pyhät, sillä päivä saapuu jolloin Minä asetan Käteni teidän päällenne. Minä tulen asettamaan sen hyvin nopeasti ja se tulee olemaan teidän loppunne. Se mitä te teette Veljillenne ja Siskoillenne on Minusta hyvin vastenmielistä, ja te joudutte Gehennaan asumaan.

Kyllä, se minkä Minä sanon on **totta** sillä Taivaiden, Maailman ja Tähtien Jumala ei Valehtele. Kaikki on oikein ja vanhurskasta. Tällä hetkellä te luulette että te olette maailman huipulla mutta huomenna te tulette olemaan helvetin kuilussa kaikiksi päiviksi kuin päiviä on. Älkääkä sanoko etten kertonut, sillä **Jumalan tapa on Suora ja Oikea.**

Te voitte sulkea korvanne, silmänne, ja sydämenne, mutta huomispäivänä tulee päivä jolloin te itkette koska te ette kuunnelleet Minua kun kerroin teille, sillä teidän jumalanne on paholainen, ja paholaisen kanssa te joudutte elämään kaikkien päivien ajaksi kuin päiviä on. Nyt te uskotte olevanne niin älykkäitä. Te ajattelette itsestänne suuria. Mutta viimeisenä päivänä Me tulemme näkemään kuinka älykkäitä te olette ja kuinka paljon järkeä teillä oikeastaan on.

Sillä Minun Käteni tulee lyömään teitä, ja kun Minun Käteni osuu teihin, te ette pysty nousemaan. Sillä Jumalan asiat ovat Oikeamielisiä ja Hänen Sanansa on totuus. Tiedän että jotkut teistä eivät usko Minua, ja jotkut uskovat ettei se ole totta. Te uskotte että ensin elätte, sitten kuolette, ja siinä kaikki. Mutta se on vain sen maailman alku missä te tulette elämään. Sillä kun te kuolette, te tulette asumaan paholaisen kanssa. Te tulette heräämään siinä paikassa ja te tulette olemaan peloissanne. Te tulette huomaamaan että

ette olleetkaan älykkäitä niin kuin kuvittelitte. Kukaan ei voinut kertoa teille mitään koska te tiesitte kaiken.

Sitten, kun saavutte Gehennaan, paholainen tulee näyttämään teille kuinka paljon te tiesitte, sillä teidän hampaanne ja kielenne tulee pureskelemaan Gehennan maailman liekkejä. Ja te tulette kärsimään kaikkina päivinä kuin päiviä on. Te ette tule voimaan osoittaa sormellanne, muita kuin itseänne. Sillä Minä kerroin teille Sanani, ja te suljitte silmänsä. Te kuljitte jumalanne, paholaisen, kanssa. Sitten saatte elää hänen kanssaan koska ette uskoneet ja koska rakastitte häntä niin paljon.

Tämä on teidän Jumalanne, Maailman, Tähtien, kaiken sen Jumala mitä on ja tulee olemaan. Päivä saapuu jolloin te tulette laahaamaan kieltänne maassa kunnes se vuotaa verta. Sillä kaikki se mitä kieleltänne tuli ulos oli paha ja paholaisesta. Ja sillä kielellä hän tulee kuristamaan teitä. Hän tulee kuristamaan teitä kunnes silmänsä pullistuvat päässänsä.

Sillä te uskoitte tietävänne enemmän kuin Jumala. Ja teidän Jumalanne tulee oikaisemaan kaiken kertakaikkisesti. Te voitte pilkata Jumalaanne tällä hetkellä. Te luulette että että tämä on vitsi, mutta se vitsi tulee olemaan **TE**. Joten kun te nauratte, naurakaa ja muistakaa mitä Minä teille sanoin. **TE** olette se vitsi. Sillä se minkä Minä sanon tulee tapahtumaan.

Teillä on tilaisuus korjata tapanne ja tulla Poikani ja Minun kanssani Taivaaseen. Mutta teidän täytyy tehdä se itse, Mielessänne ja Hengessänne. Pyhä Henki yrittää näyttää teille jos te haluatte tulla, mutta Hän ei tule pyytämään teitä. Hän on siellä juuri nyt. Kaikki mitä teidän tarvitsee tehdä on ojentaa Kätenne ja Rukoilla ja Pyhä Henki tulee näyttämään teille.

Sillä kun Minun Poikani saapuu Hän tulee ojentamaan teitä, jos te ette muuta tapojanne. Rakkaus Sydämessäni, Siinä on kaikki mitä aion teille sanoa. Sillä **MINÄ RAKASTAN TEITÄ**. Tiedän että te olette ilkeitä, mutta Minun Rakkauteni Rakastaa jokaista. Tämä on teidän Isänne. Taivaan Isä, Maailman, Tähtien Isä, ja kaiken sen mitä on ja tulee olemaan. Sydämeni Sanalla, Sydämeni Rakkaudella, Minä puhun totta.

En tahdo että joutuisitte elämään paholaisen kanssa. Minä tahdon että tulette Minun ja Minun Poikani kanssa Taivaaseen. Missä kaikki on oikein, kaikki on vanhurskasta ja kaikki on puhdasta. Sillä kaikki se mikä on Minun, on Puhdasta. Kuunnelkaa Minua! Kuunnelkaa Minua Poikani ja Tyttäreni. Minä puhun totta. Tämä on teidän Isänne, teidän Jumalanne, kaikkeuden Jumala, yhdessä Poikani ja Pyhän Hengen kanssa.

[138. Raymond Aguilera - Näky 6 Heinäkuuta 1992, klo 16:42 iltapäivällä.](#)

Näin juuri näyn jonkinlaisesta hyönteisestä, kärpäsestä tai mehiläisestä. Sillä oli Punaiset silmät. Se vain tuijotti minua. Siinä kaikki, luulisin. Ehkä olen muuttumassa omituiseksi. Kärpäsellä oli tumma ruumis. Se oli tumma, mutta kaikki mitä näin olivat sen punaiset

silmät. Ruman näköinen otus.

139. Raymond Aguilera - Näky 6 Heinäkuuta 1992, klo 16:53 iltapäivällä.

Näin juuri toisen näyn niistä lentävistä hyönteisistä. En tiedä mitä ne ovat. Niillä on kullanväriset leuat, hampaat tai torahampaat, tai jotain. Torahampaat ovat keltaiset tai kullanväriset. Näen niitä miljoonia. Tarkoitin parvittain. Taivasta voi juuri ja juuri erottaa, ja ne lentävät. Niillä on isot siivet, kaksi edessä ja kaksi takana. Niillä on varsin isokokoiset siivet, suurin piirtein niiden ruumiin pituiset ja niistä lähtee suriseva ääni. Se on uskomatonta. Voin edelleen nähdä ne hengessäni. Niillä on myös pienet antennit. Näen myös yhden toisenlaisen, jolla on yksi ainoa nokka, kuin papukaijalla. Niillä toisilla on kaksi ulkonemaa jotka ovat kaarevat kuin kalkkarokäärmeen myrkkyyhampaat, mutta ne ovat kullanväriset. Sillä toisella on yksi ainoa nokka, mutta se ei ole kullanväriäinen. Se on väriltään neutraali, mutta sillä on yksi ainoa nokka. Se muistuttaa mehiläistä, mutta se ei ole mehiläinen. Siinä kaikki!

140. Raymond Aguilera - Näky 6 Heinäkuuta 1992, klo 16:56 iltapäivällä.

En tiedä, mutta ehkä tämä on Näkyjen iltapäivä. Näin juuri uuden ydinräjähdysten jossa oli hyvin korkea sienipilvi. Näen yhä maan tärisyvän, ja väläyksen. Se on uskomatonta! En tiedä missä se laukesi. Kuulin vain äänen joka sanoi hiekkadyynit, mutta minulla ei ole aavistustakaan siitä missä ne ovat. "Hiekkadyynit." Veljet, tämä koko juttu on omituinen.



Nyt näen kilpikonnat. Se ryömii, mutta se ryömii ilmassa. Vettä ei ole, tai jos vettä on, en näe sitä. Kuulen äänen joka sanoo, "Con:in Viha, Con:in Viha." (Ehkä minua huijataan [Con = huijata, pettää]. En tiedä, mutta pari vuotta sitten kohtasin demonin ja sen nimi oli Con.)

Näen erikoisen näköisen hangon (haarukan). Se on eriskummallisen näköinen hanko. Siinä on kolme hammasta, keskusta on vähän pidempi kuin kaksi muuta päätä. Kaksi ulommaista ovat puoliympyrässä, läpimitaltaan noin kaksitoista tuumaa. Se muistuttaa äyriäisen saksia jossa keskimäinen on suora.



Näky:

Nyt näen skorpionin. Nyt siinä on kaksi skorpionia. Nämä kaksi skorpionia näyttävät taistelevan hännät ylhäällä.

141. Raymond Aguilera - Näky 6 Heinäkuuta 1992 klo 16:56 pm.

Näen vasaran naulaamassa jotakin puista, luulisin että laatikkoa.

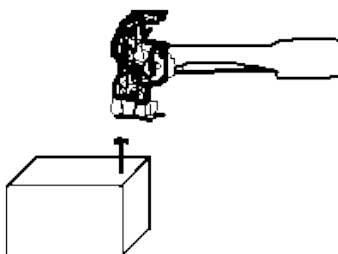

Oi, Hyvä Jumala! Uusi ydinräjähdys. Näen sen tärisyttävän maan pintaa. Pilvi ei ole kovin korkea, mutta siinä on valtava voima. Se on uskomatonta! **VOI VELJET!** Mikä väläys! Oi, Hyvä Jumala! **HYVÄ JUMALA MITEN VALTAVA SE ON!** Minulla ei ole aavistustakaan siitä mitä on meneillään, mutta minä tosiaan tunsin tuon räjähdysten. Voi hurja! Herra. Mitä tapahtuu? Koko ruumiini on kananlihalla. Mitä oikein tapahtuu?



Näky:

Näen hangon. Se näyttää kannuksilta joita cowboyt pitävät saappaissaan, kantapään ympärillä. Siinä kohtaa mihin kenkää laitetaan on kaksi pyörivää kiekkoa.



Näky:

Sitten näen Kärpäsloukun (lihansyöjäkasvi). Se on sulkeutunut jonkin ympärille.

Näky:

Näen kuningaskobran liikkumassa, aivan kuin se olisi valmiina iskemään ja odottaisi hetkeään. Voin nähdä sen leveän pään. Se pitää sihisevää ääntä. Se näyttää olevan tosissaan.

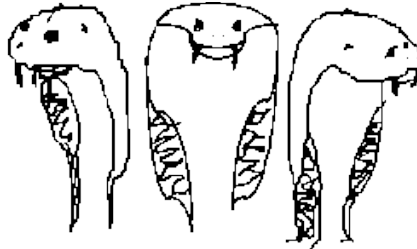
**Näky:**

Kuusi vyötiäistä panssarinahkoineen liikkumassa yhteen suuntaan. Sitten, ne muuttuvat sioiksi. En ymmärrä tätä mutta jotenkin ne muuttuivat ja nyt siinä on viisi tai kuusi sikaa juoksemassa vieri vieressä, oikealta vasemmalle. Näen majavan paukuttavan häntäänsä vedessä. Minulla ei ole aavistustakaan siitä mitä tämä näky merkitsee, se on täysin omituinen.

142. Raymond Aguilera - Näky 6 Heinäkuuta 1992, klo 16:56 iltapäivällä.

Näen valopallon, tai tähden, en tiedä mistä se on tulossa, mutta se osuu maapalloon. Tähti on melko suuri, ehkä se on meteori, se näyttää valopalloilta. Siinä kaikki.

**143. Raymond Aguilera - Näky ja Tapahtuma 7. Heinäkuuta 1992, klo 1:16 aamulla.****Näky:**

Näen näkyjä helikoptereista viidakossa. Näin juuri suuren koneen räjähtävän.

Tapahtuma:

En tiedä mitä se merkitsee, mutta tunnen Herran Voimakkaan Läsnaolon tänä yönä. Tarkoitan, linnut laulavat puissa, ja kello on 1:16 aamulla. Mutta tunsin sen kun aloin

rukoilemaan. Linnut laulavat kurkkunsa täydeltä. En pysty selittämään sitä. Se on vain..., En näe mitään. Minä vain tunnen sen. Tuo yksi pikkulintu tuolla ulkona laulaa ihan sekopäisenä. Se laulaa koko pienen sydämensä voimalla.

144. Raymond Aguilera - Profetia 7 Heinäkuuta 1992, klo 12:51 pm.

Espanjaksi:

Olen syönyt sen. Minä olen syönyt sen, poikani. Minä olen syönyt sen, poikani. Olen syönyt sen. Olen syönyt sen. Olen syönyt sen lihan kanssa. Olen syönyt sen. Kyllä! Huulilla, Huulilla, varustaudu taisteluvälineillä pysyvästi, niillä Huulilla Minä olen syönyt sen. Tämä on sinun Jumalasi, Isä, yhdessä Pojan ja Pyhän Hengen kanssa. **(tulkitsemattomia kieliä?)**

Sänky, sänky, sänky, se on se sänky. Se on se sänky, joka on paholaisesta. Sänky joka on paholaisesta. Se (?). Kyllä. Minä olen (?) paholaisen sänky.

Teidän täytyy kuulla Minua koska asiat jotka tulevat tapahtumaan tulevat olemaan Raamatun asioita. Poikani Jeesuksen täytyy tehdä kaikki, siten kuin Raamatussa on. **(tulkitsemattomia kieliä?)**

Arkki. Kyyneleeni ovat niiden vuoksi jotka eivät tule tulemaan Minun kanssani Taivaaseen. Sillä tavalla sen täytyy mennä Kyyneleet Silmissäni. Sillä Minä tulen menettämään heidät, mutta heillä on paholaisen mieli ja paholainen söi heidät.

Englanniksi:

Soittakaa Vapauden Kelloa. Soittakaa Vapauden Kelloa, sillä hetki Vapauden Kellon Soittamista varten on tullut, sillä teidän Taivaallinen Isäntänne on tulossa. Joten Soittakaa Vapauden Kelloa sillä Jehova pitää Sanansa. Soittakaa Vapauden Kelloa sillä Kristus on matkalla, olkaa rohkeita, olkaa vahvoja, sillä hetki on Käsillä. Tulkaa Oi Te Uskollinen Kansa. Tulkaa Oi Te Uskollinen Kansa sillä uusi alku on melkein tullut, olkaa vahvoja, olkaa rohkeita sillä Kristus on matkalla. Hetki, päivä tulee tulemaan, kun sitä vähiten odotatte.

Joten olkaa vahvoja, olkaa rohkeita, ja Soittakaa Vapauden Kelloa. Kertokaa veljillenne, lähimmäisillenne, ystäville. Kristus on tulossa. Sillä peto tullaan heittämään helvetin kuiluun yhdessä kaikkien seuraajiensa kanssa. Joten olkaa vahvoja, olkaa rohkeita, Soittakaa Kelloa. Soittakaa Vapauden Kelloa. Näin sanoo Jehova, yhdessä Pojan, Kuninkaiden Kuninkaan Herrojen Herran, ja Pyhän Hengen kanssa. Soittakaa Vapauden Kelloa. Soittakaa Vapauden Kelloa, sillä hetki on täällä. Lukekaa Raamattua, opiskelkaa ja oppikaa. Soittakaa Vapauden Kelloa. Soittakaa Vapauden Kelloa.

145. Raymond Aguilera - Profetia 7. Heinäkuuta 1992, klo 13:18 iltapäivällä.

Tulkaa Lapseni, tulkaa Lapseni, ja kuunnelkaa Isääne. Tähti on matkalla. Se tulee iskemään, ja osumaan ilmakehään sellaisella voimalla että te tulette tietämään että loppu on edessänne. Elämän juna, elämän juna tulee vapauttamaan teidät, jos te **keskitytte** Poikaani, Jeesus Kristus Nasaretilaiseen, Pyhän Hengen Voiman avulla. Hän tulee puhdistamaan kaiken pahan, hävittämään perin pohjin kaiken mitä Saatana on koskettanut. Sillä hetki on täällä, sillä päivä on täällä. Sillä hetki jota Kristityt ovat odottaneet, tulee tulemaan, heti Tähdän jälkeen (upon the Star) joka iskeytyy ilmakehään. Näin sanoo Jehova, Maailmankaikkeuden Luoja.

Minä haluan teidän aukaisevan korvanne ja silmänne, ja kuuntelevan Profetioita. Lukekaa Raamattua, opiskelkaa, ja oppikaa. Kertokaa veljillenne ja siskoillenne, varoittakaa heitä, opastakaa heitä, mutta teidän täytyy olla vahvoja Sanassa. Raamatun Sanassa. Jehovan Sanassa. Joten kuunnelkaa Profetioita, oppikaa Raamatusta, ja auttakaa toinen toistanne.

Sillä vihollinen tulee yrittämään tuhota teidät kaasun, tulen, nälkiinnyttämisen, aseiden, kammioon sulkemisen, piiskan ja nuoran avulla. Näin sanoo Jehova. Olkaa vahvoja! Olkaa rohkeita! Sillä hetki on edessänne.

Tulkaa ja kuulkaa te uskollinen kansa. Tulkaa ja kuulkaa Oi te uskollinen kansa. Sillä teidän kohtalonne on käsillä, näin sanoo Jehova, Maailmankaikkeuden Luoja. Alku, ja loppu tulee menemään niin kuin Raamatussa ilmoitettiin. Olkaa tarkkana! Olkaa nopeita! Älkää luottako kehenkään muuhun kuin Jehovaan, Jeesukseen Kristukseen, ja Pyhään Henkeen, näin sanoo Jehova, Luoja, Maailmankaikkeuden Isä.

Sillä pyöveli tulee hirttosilmukoineen jahtaamaan teitä kaikilla Maailman neljällä kulmalla. Joten olkaa Vahvoja! Olkaa rohkeita! Luottakaa Jeesukseen. Luottakaa Pyhään Henkeen. Luottakaa Jehovaan. Olkaa Vahvoja! Olkaa Rohkeita! Sillä "Loppu", on melkein täällä. Olkaa Vahvoja! Olkaa Rohkeita!

146. Raymond Aguilera - Näky 7. Heinäkuuta 1992, klo 13:21 iltapäivällä.

Näen mustan kotkan tunnuksen. Olen nähnyt sen aiemmin. Se muistuttaa kotkaa joka on sen olutmerkin päällä jota parhaillaan markkinoidaan. Se on kuva kotkasta jonka siivet ovat levällään. Höyhenet ovat erillään. Ehkä se on perhevaakuna tai jonkin maan tunnus. Olen aistivinani jotain Saksaan liittyvää, mutten ole ihan varma. Ainoa minkä voin nähdä on, että sen siivet ja pää osoittavat oikealle. Se on kotkan, tai jonkinlaisen linnun sivukuva. Samalla kun näen tämän, näen lentävän korppikotkan joka päällään tähyää jotakin syötävää.

147. Raymond Aguilera - Näky 7 Heinäkuuta 1992, klo 13:27.

Alligaattori pyydystämässä lintua, suurta lintua. Se näyttää Kotkalta. Se pyydystää sen leukoihinsa ja pureskelee sitä.

Näky:

Näen Kristuksen Ruumiin roikkumassa Ristillä ja jokin syö Hänen Aivojaan. Tuntuu kuin näky sanoisi että jokin tulee hyökkäämään Kristuksen Ruumiin mieltä vastaan. Peto kenties? En tiedä kuka laittoi sellaisen ajatuksen mieleeni, mutta siltä minusta tuntuu, ja sitä minä aistin, ja näen.

148. Raymond Aguilera - Profetia 7. Heinäkuuta 1992 klo 18:38, Englanniksi.

Maailman ihmeet, Maailmankaikkeuden Voimat, jatka vain rukoilemista, Keskity Jeesukseen Kristukseen Nasaretilaiseen, yhdessä Pyhän Hengen kanssa. Ja Isä Jehova näyttää sinulle kaiken. Osa tulee saattamaan sinut ymmälleen. Osa tulee hämmästyttämään sinua, mutta kaikki minkä näet ja kuulet on Jehovalta ja ainoastaan Jehovalta. Sillä sinä olet Minun silmäni; sinä olet Minun korvani; sinä olet Minun sanani. Näin sanoo Jehova, Jahve, Minä olen, Minä olen, Minä olen.

Sillä ihmisen mieli ei pysty käsittämään **Jumalan Mieltä, Taivaallisen Isänne Tahrattomuutta, Vanhurskautta ja Puhtautta. Siis** Ray, tee parhaasi. Tiedän että olet voimakkaan demonisen hyökkäyksen alla. Tiedän että sinuun on osunut muutamia tosi kovia nuolia tänään, mutta Ray, sinä teet hyvää Työtä. Jatka kirjoittamista, älä anna Saatanan hämmentää sinua. Pysy Keskittyneenä Kristukseen ja Pyhään Henkeen, ja kaikki tulee menemään hyvin.

Mitä ystävääsi tulee, josta aikaisemmin oli puhe, kaikki tulee menemään niin kuin Minä sanoin että se menisi. Luota vain Minuun ja tee itsesi vahvaksi sillä Minä tiedän tulevaisuuden. Minä tiedän mitä tulee tapahtumaan ja koska. Sillä maailmankaikkeuden Jumala loi kaiken, ja aikataulu josta kerrottiin toisille Profeetoille, monia tuhansia vuosia sitten, on saapumassa päätökseen.

Kristityt, Karitsat, Lampaat odottavat sanaasi Ray. He haluavat täytyä Jumalan Sanalla, mutta jos sinä et tee työtäsi, se ei tule tehdyksi. Joten tee itsesi vahvaksi, laita päällesi Jumalan Varustukset, sillä Saatana heittää päällesi kaikenlaista, mutta Minun Enkelini ovat Työssä. Ne suojelevat sinua. Ne opastavat sinua joten sinä et ole yksin vaikka tunnetkin olevasi yksin.

Sinulla on yhä rukous satureita jotka rukoilevat sinun puolestasi, Ray. Sinä et näe heitä. Sinä et kuule heitä, mutta he rukoilevat. Joten ole vahva. Ole rohkea. Pidä kilpi ylhäällä ja rukoile ja rukoile ja rukoile, sillä Rukouksesi vahingoittavat vihollista. Et ehkä näe sitä. Et ehkä tunne sitä, mutta sinun rukouksesi ovat vahingoittaneet joitakin itsensä Saatanan hierarkian suurista.

Sinä ja Minun Enkelini, te teette hyvää työtä, mutta Minä tunnen lihan. Tiedän että toisinaan koskee. Tiedän että olet ymmälläsi etkä tiedä pitäisikö sinun mennä vai olla aloillasi. Toisinaan et tiedä kuka sinulle puhuu. Älä huoli Ray. Herra, Jehova Jumala, Maailmankaikkeuden Luoja ei annan sinun millään tavalla tai muodolla kirjoittaa alas

mitään mikä on demonista.

Sillä Minun sanani on Puhdas, Vanhurskas, Suora ja menee Asian Ytimeen. Joten rentoudu, vedä syvään henkeä, rukoile Pojalleni Jeesukselle Kristukselle. Pyhä Henki on paikalla opastamassa sinua ja vahvistamassa sinua ja sinun pitää vain uskoa ja luottaa Isääsi Jehovaan. Tiedän että kävelet veden päällä ja pelkääät vajoavasi, mutta Pyhä Henki ja Poikani pitävät sinut pinnalla. Älä huolehdi. Luota vain Minuun sillä uskolla joka sinulla on.

Hetki saapuu jolloin tämä Planeetta saatetaan päätökseen ja sinun täytyy saada Sana menemään Ulos. Älä murehdi minne, Minä opastan sinua. Tee vain niin kuin Minä sanon eikä sinulla ole hätää. Luota Minuun. Luota Jumalaasi Jehovaan, Maailmankaikkeuden Luojaan, Suuren Minä olen, Minä olen, Minä olen. Hän joka on ja tulee aina olemaan. Rakkaus Huulillani hyvästelen perheesi, uuden perheesi, kaikki rukous parisi sekä ystävät joiden puolesta rukoilet joka päivä. Hyvästelen teidät kaikki, seuraavaan kertaan.

Joten ole vahva, ole rohkea. Luota Jumalaan. Sanon sen uudestaan! Luota Jehovaan, Maailmankaikkeuden Luojaan. Sillä Hänen kanssaan voit tehdä mitä hyvänsä mikä on Puhdasta ja Vanhurskasta, näin sanoo Jehova, sinun rakastava Isäsi. Sinä olet Minun Käsissäni. Joten rentoudu ja huitaise Miekalla kaikkea demonista mikä sinua lähestyy, sillä se miekka repii ne kappaleiksi. Sillä Minä riisun Hansikkaani kaikkea demonista vastaan ja kun sinä rukoilet sinä teet tuhoa. Muista että kun sinä rukoilet, sinä vahingoitat pahoja. Joten älä pidä sitä itsestäänselvyytenä koska et näe sitä. Tämä on sinun Isäsi. Tämä on sinun Isäsi, Jehova.

149. Raymond Aguilera - Näky 8. Heinäkuuta 1992, klo 19:34 illalla.

Näin ryhmän mustia varjoja valaistun, valkoisen pöydän ympärillä. He leikkelivät maailman paloihin ja alueisiin.

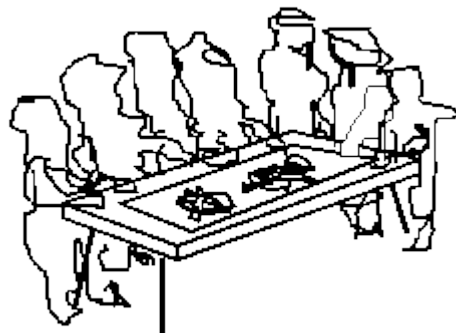

Seuraava asia jonka näen on lentokone, ja lentokone lentää Japania kohti. Herra sanoi että se oli Susi joka oli matkalla Japaniin jonkinlaiseen kokoukseen.



150. Raymond Aguilera - Profetia 9. Heinäkuuta 1992 klo 00:45 am, Espanjaksi.

Kuinka voit poikani? Olet hyvin väsynyt mutta teet työsi hyvin. Kuten aikaisemmin mainitsin, se tulee tapahtumaan; tähti tulee tulemaan ja paholaisen tähti tulee iskemään ihmisiä päähän; ja käteen. Varokaa itseänne. Olkaa varuillanne Pyhät, sillä nyt saapuu paholaisen tähti. Teidän täytyy juosta ja piiloutua, sillä paholaisen tähti tulee lähettämään teidät paikkaan jonne Minä aion lähettää paholaisen. En tahdo lähettää Poikiani ja Tyttäriäni sinne sitten kun sota on ohi.

Tämä on teidän Jumalanne, Maailman Isä, Taivaan, yhdessä Poikani Jeesuksen ja Pyhän Hengen kanssa Me käskemme teitä pakenemaan ja piiloutumaan paholaisen tähdeltä. Kaikki mikä on paholaisesta on paha eikä Jumalasta, Taivaan ja Tähtien Jumalasta, yhdessä Poikani ja Pyhän Hengen kanssa. Paholainen tietää että hänen päivänsä tulee mutta hän ei voi tehdä mitään. Muuta hän ei voi tehdä kuin ottaa kaikki pyhänsä mukanaan kuiluun. Siinä kaikki mitä hän voi tehdä, sillä Minun poikani mursi hänet kun Hän kuoli Ristillä Pyhieni, Lampaitteni vuoksi.

Katsokaas, Minä puhun teille Vanhurskaalla tavalla. Minä puhun teille Totta. Minä haluan teidän kuuntelevan Minua avoimin korvin sillä kaikki mitä Raamatussa sanotaan, tulee tapahtumaan. Kaikki mikä on Oikein ja Suoraa on Raamatusta. Aika on nyt täällä. Loppu on täällä. Teidän täytyy avata sydämenne. Teidän täytyy murtaa se kivi joka teillä on sydämessänne. Sillä se kivi teidän sydämessänne ei auta teitä millään lailla. Kuulitteko mitä Minä sanoin?

Sillä Taivaan Jumala, yhdessä Poikani Jeesuksen Kristuksen ja Pyhän Hengen kanssa, on kaikkea sitä mikä on Oikein ja Puhdasta. Kuulitteko mitä Minä sanoin? Lopun aika on saapunut. Kertokaa Veljillenne ja Siskoillenne että aika on saapunut, ja sillä tavalla he voivat asua Taivaassa teidän kanssanne, mutta teidän täytyy ensin kuunnella Minua ja teidän täytyy tehdä mitä Minä sanon, sillä teillä ei tule olemaan paljon aikaa ennen kuin sota sen välillä mikä on Hyvää ja mikä on Paha, alkaa.

Kuulitteko Minua? Juuri nyt on helppoa, sillä mikään ei ole alkanut, mutta ajan kuluessa tulee muuttumaan vaikeammaksi. Paholainen tulee haluamaan syödä teidät paljalla hampaillaan eikä hän tule tarvitsemaan syytä tappaakseen teidät. Sillä kaikki mikä tulee tapahtumaan tapahtuu Raamatun Sanan mukaan. Sanani, jonka puhuin vuosia sitten.

Kertokaa Veljillenne ja Siskoillenne että he kiinnittävät katseensa Poikaani, teidän Kristukseenne. Sillä sillä tavalla he voivat pelastaa itsensä. Kiinnittäkää tekin silmänne,

mielenne, ja henkenne Poikaani, Kristukseen, teidän Jumalaanne Jeesukseen. Aika on saapunut jolloin Pyhät tulevat kärsimään.

Kuunnelkaa Minua! Kuunnelkaa Minua! Tämä on teidän Isänne, koko Maailman, Taivaan, Tähtien, kaiken sen mitä on ja tulee olemaan, Isä. Kuunnelkaa Minua! Kuunnelkaa Minua! Teidän täytyy aloittaa **JUURI NYT! EI HUOMENNA, JUURI NYT!** Kuulitteko mitä Minä sanoin? Teidän täytyy juosta Veljienne ja Siskojenne perässä. Sillä juuri nyt on helppoa mutta ajan myötä muuttuu vaikeammaksi. Teidän täytyy auttaa heitä. Teidän täytyy kertoa heille Poikani Sanaa, teidän Kuninkaiden Kuninkaan Sanaa. Aika on saapunut jolloin te tulette pelästymään, sillä paholaisella on nälkä. Hän tulee haluamaan syödä teidät hänen paholais-sotilaittensa luodeilla. Kuunnelkaa Minua! Kuunnelkaa Minua korvillanne sillä paholaisen aika on tullut.

151. Raymond Aguilera - Profetia 9. Heinäkuuta 1992 klo 8:18 aina klo 9:34 asti am. Tapahtuma, Näky, sekä Profetia.

Tapahtuma:

Tänä aamuna noin kello seitsemältä, rukouksen aikana, sängyllä maatessani, käteni alkoi täristä ja ojentautui kohti sängyn päätyä yhdeksänkymmenen asteen kulmaan vartalooni nähden. Sitä on vaikea selittää mutta makaan selälläni oikea käsi ojennettuna. Tuntuu siltä kuin kämmenen läpi olisi lyöty iso naula ja se tärisee. Se on ollut samassa asennossa puolesta tunnista neljäänkymmeneenviiteen minuuttiin. En pysty liikkumaan, koska oikea käteni tuntuu olevan pysyvästi kiinnittynyt sänkyyn.

Klo 8:38 am. Käsivarteni on edelleen ojennettuna. Tunnen hiukan kipua kämmenessä, mutta näen näkyjä. Näen taistelun. Näen ihmisiä ratsastamassa hevosilla, heittäen keihäitä ja nuolia ampuen. Näen hevosten ja ratsastajien kaatuvan. Käynnissä on raivoisa taistelu. En tiedä kuka on kuka. Näen ratsastajan joka on pukeutunut mustiin, ratsastavan valkoisella hevosella. En tiedä onko hän hyvä vai paha. Näen ainoastaan puolet taistelusta. En pysty näkemään mitä taistelun toisella puolella tapahtuu. Näen jonkun jännittävän jouta ja nuolta ja ampuvan suoraan ja kovaa. Hän ampuu vasemmalle, minun ollessa suoraan hänen edessään. En tiedä minne nuoli laskeutui tai missä toinen puoli on.

Parhaillaan minä näen jonkun ruman näköisen otuksen jolla on ruma naama melkein kuin lohikäärmeen naama ja sillä on kirkaat terävät silmät. Joku leikkasi siltä juuri pään irti ja sitä pidellään ilmassa. Sitä näytetään jollekin kuka siinä ympärillä sitten onkaan. Tämä koko juttu on outo! Käteni alkaa käymään tunnottomaksi.

Näen valkoisen hevosen kaatuvan ja ratsastaja kaatuu maahan. Hänen hevosensa juoksee tiehensä. Ratsastaja nousee jaloilleen ja vetää esiin pitkän miekkansa. Näen hänen heiluttavan sitä. Häntä kohti tulee olentoja mutta hän vain seisoo siinä yksikseen.

VAU!! Yhtäkkiä koko ruumiini täyttää tunne. Tämä on uskomatonta! Ruumiini alkaa vapista mutta pystyn edelleen näkemään tämän yksinäisen sotilaan tai soturin heiluttavan

miekkaansa. Hänen vastustajansa jatkavat lähestymistään äärettömän nopealla vauhdilla. Ne lähestyvät lähestymistään ja hän vain jatkaa pelottomasti miekkansa heiluttamista, ilman turhia liikkeitä.

Hän ei taivu oikealle eikä vasemmalle mutta nämä olennot lähestyvät äärimmäisen nopeasti, luulisin että hevosilla? En ole ihan varma mutta hän niittää niitä maahan ihan yksinään. Hänellä on pitkä miekka, kiiltävä ja hopean värinen. Näen vastustajan hyppäävän hänen päälleen. Hän osuu häneen miekallaan ja viskaa pois kuin rätin. Sitten hän seisoo siinä odottamassa seuraavaa. **KUINKA OMITUISTA!**

Nyt näen Kristuksen valkoisen hevosen päällä katselemassa alas kukkulalta tätä yksinäistä sotilasta. Kristus ei lausu Sanaakaan. Nyt näen toisia sotilaita jotka tulevat ratsastaen valkoisilla hevosillaan ja poimivat mukaansa yksinäisen sotilaan. He ovat niin hillittyjä, niin rauhallisia asian suhteen. Mitään hurraamista ei kuulu. Yksi sotilas poimii hänet mukaansa ja he ratsastavat pois kaksistaan. He ovat niin rauhallisia, niin viileitä asian suhteen ihan niin kuin siinä ei olisi mitään sen kummempaa. **SE ON USKOMATONTA!**

Voin nähdä Kristuksen etäisyydeltä. Hän ei ratsasta heidän kanssaan. Kristuksen hevosen kaula on uskomattoman paksu ja sillä on valkoinen pää. En oikeastaan pysty näkemään Kristuksen Ruumista mutta tiedän että se on Hän, uskokaa tai älkää. Hänen Arvovaltansa, Hänen Voimansa pystyy tuntemaan. Käsivarteni särky saa minut pian hengiltä. Sitä on alkanut särkeä. En tiedä kuinka pitkään se on ollut ojentautuneena.

Klo 8:46 am. En pysty liikuttamaan sitä. Pystyn edelleen tuntemaan naulan. Toivon että pystyisin ymmärtämään näitä juttuja. Mitä enemmän luulen tietäväni, sitä enemmän tiedän etten tiedä mitään. Se mikä on hassua on kun näitä olentoja pistetään miekalla taistelun aikana. En pysty näkemään niiden ruumiita. Minulla ei ole aavistustakaan siitä mihin ne putoavat tai menevät. Ruumiita ei näy missään mutta näin heidän huolehtivan siitä yhdestä yksinäisestä sotilaasta. Käsivarteeni alkaa tosiaan koskea. Siinä kaikki tällä erää.

Klo 8:50 am. Näen tiikerin naaman jolla on kirkkaan punaiset silmät tuijottavan minua. En tosiaankaan käsitä mitä on meneillään mutta pystyn näkemään asioita Henki Maailmasta. En tosiaankaan pysty ymmärtämään miksi tai mikä niiden merkitys on. Näen jonkun olennon. Luulin sen olevan Pässä koska sen sarvet olivat kippuraiset ja koukeroiset niin kuin etanalla. Ne ovat hyvin paksut sarvet. Olennolla on kapeat kasvot ja ne ovat hintelät niin kuin peuralla, mutta sen pää on kapeampi kuin Pässillä. Minulla ei ole harmainta aavistustakaan siitä mitä on meneillään. Olen neuvoton.

Klo 8:53 am. Näen suuren valkoisen hevosen, saman jonka aiemmin näin; vahvan ja hyvin voimakasrakenteisen näköisen mutta sitä on vaikea selittää. Hevosen päällä on kirkas valo eikä ratsastajaa näy ja minä katson ylöspäin siihen. Se on pilven päällä ja minä näen toisen olennon joka näyttää SST lentokoneelta terävine nokkineen ja leveine siipineen. Minulla ei ole aavistustakaan siitä mikä se on. Se on väriltään harmaa ja sillä on isot leveät siivet ja kynnet. Se pitää jonkinlaista kiljuvaa ääntä.

Näen Sotureita valkoisten hevosten päällä ratsastamassa vierä vieressä. Ne hyökkäävät lentävää olentoa kohti hevosillaan. Se on hassua koska ne lentävät ilmassa. En tiedä mikä

pitää niitä ylhäällä. Ne ovat piirittäneet olennon. Ne heittelevät sen päälle esineitä. Valkoiset hevoset Sotilaineen tai Sotureineen hyökkäivät lentävää olentoa kohti. Niiden on täytynyt tehdä jotakin, sillä olento kaatuu maahan, jos nyt jotain maata on. Se kaatuu maahan, missä maa nyt onkaan. En näe planeetta tai mitään alapuolella. Näen niiden ratsastavan pois. Kaikki näyttää niin rauhalliselta, aivan kuin se olisi jokapäiväinen tapahtuma. Ei kuulu mitään hurraa-huutoja. En tajua näitä juttuja.

Klo 9:04 am. Näen otuksen joka näyttää melkein dinosaurukselta, jolla on kapeat pienet kasvat. Sillä on evä joka menee selästä ylös päähän. Näen toisen otuksen jolla on nokka, kaksi suurta silmää ja kaula. Luulen että toinen niistä lentää. En näe sitä mutta tunnen että jokin lentää. En tiedä minkä muotoinen se on, mutta tiedän että jokin lentää ylhäällä.

Tunnen kipua ja painostavan tunteen joka kulkee kämmeneltä, rannetta pitkin käsivarrelle ja sieltä olkapäähän. Tällä hetkellä se tuntuu loppuvan mutta tunnen sen "suhattavan", kulkevan ruumiini läpi toiseen olkapäähän. Se tuntuu pysähtyneen sinne.

Klo 9:14 am. Katson suoraan alas pyramidin kärkeen. Tarkoitan suoraan sen huippuun. Olen aika korkealla. En ymmärrä tätäkään.

Klo 9:18 am. Olen rukoillut kielillä kymmenen minuutin ajan. Rukouskieleni aikaansaa joitakin kummia ääniä. En ymmärrä.

Klo 9:24 am. Minuun ei oikeastaan satu. Luulen että voisin katkaista tämän pelkästään kättä siirtämällä mutta aion odottaa. Tähän kaikkeen täytyy olla syy. Oikea käteni on väsynyt ja hieman tunnoton. Minulla ei ole kipuja mutta katsotaan mitä tapahtuu.

Profetia:

Terve Ray! Minkälainen olosi on, hiukan ymmällään oleva? Annan sinun nähdä joitakin asioita henki maailmasta. Vain että saisit käsityksen siitä mikset voi ymmärtää joitakin asioita. Mielesi ei ole varustettu ymmärtämään Henki Maailmaa mutta se on todellinen. Vain siksi että sinä et pysty sitä käsittämään, ei tarkoita etteikö se olisi todellinen.

Haluan kiittää sinua kärsivällisyydestäsi nauhoittaessasi kaikki näkemäsi tapahtumat. Ajan edetessä tulen näyttämään sinulle muita asioita mutta ole kärsivällinen. Pyhä Henki tulee opastamaan sinua; tulee näyttämään sinulle.

Tiedän mitä tällä hetkellä näet. Kolmipäisen hirviön, tai ainakin uskot sen olevan hirviön. Olet vain tottunut näkemään olentoja joilla on yksi pää mutta olentoja joilla on monta päätä, on. Älä anna sen järkyttää itseäsi. Älä anna sen kauhistuttaa itseäsi. Annan sinun vain nähdä vilauksen Henki Maailmasta. Se on paljon laajempi, paljon monimutkaisempi kuin mielesi voi käsittää, sillä Jehova Jumala on yksinkertainen Jumala. Silti Hänen Luomuksensa jatkuvat loputtomiin. Ihminen ei pysty käsittämään Luomusteni teitä ja tapoja. Ei ole koskaan pystynyt eikä koskaan tule pystymäänkään.

Kättesi palautuu normaalitilaan viidessä minuutissa. Hyvää päivän jatkoa. Tiedän ettet ole tehnyt työtä. Sen takia annoin sinulle tänään tämän pikku työn. Luota vain Minuun, Ray. Jehova ei petä luottamustasi. Tulen lähettämään ihmisiä joilla on rahaa, paperia, rukouksia, mitä hyvänsä sinä tarvitsetkaan.

Keskity vain Jehovaan, Jeesukseen Kristukseen, ja Pyhään Henkeen. Rauha olkoon kanssasi Poikani, hyvää päivän jatkoa, ja rukoile ja pidä Ehtoollista. Sillä Maanjäristys tulee iskemään Kaliforniaa. Joten ajattele Minua ja Minä ajattelen sinua rakkaudella ja hellyydellä. Minä suojelen ja opastan sinua.

Sinun Taivaallinen Isäsi yhdessä Poikani Jeesuksen Kristuksen ja Pyhän Hengen kanssa tulee aina olemaan täällä Lampaistani ja Karitsoitani varten. Sillä Minä en hylkää Pyhiäni, en koskaan! Siihen sinä voit luottaa, Ray. Tämä on Jehova, Maailmankaikkeuden Tekijä, Hajottaja. Sama Tänään kuin Huomenna ja Ylihuomennakin. Rakastan sinua poikani, rauha olkoon kanssasi.

152. Raymond Aguilera - Profetia 9. Heinäkuuta 1992, klo 9:40 am, Espanjaksi.

Ajoneuvo, Tyttäreni. Ajoneuvo Tyttäreni. Ajoneuvo Tyttäreni. Tyttäreni täytyy etsiä Ajoneuvoa, sillä Ajoneuvo tulee menemään rikki, Tyttäreni. Sinun täytyy pitää silmällä Ajoneuvoa sillä se tulee menemään rikki. Kuule Minua! Kuule Minua! Ajoneuvo tulee menemään rikki paholaisen tiellä. Se tulee menemään rikki. Sinun täytyy kuulla Minua! Sillä Ajoneuvo, se tulee menemään rikki. Tyttäreni kuule Minua! Tie tulee olemaan pimeä. Tie tulee olemaan vaikea.

Tyttäreni, Ajoneuvo tulee menemään rikki, kyynelillä, Silmiäni kyynelillä kerron sinulle, Tyttäreni, että Ajoneuvo tulee menemään rikki. Sinä tulet pelästymään sillä tulee olemaan pimeää, etkä sinä tule tietämään mitä sinun pitäisi tehdä. Sinun täytyy **Rukoilla** kaikesta sydämestäsi, kaikesta mielestäsi, ja piiloutua, ja piiloutua, sillä paholainen etsii sinua. Päivä on nyt täällä, jolloin Ajoneuvo meni rikki tien päällä ja paholaisen koirat tulevat etsimään sinua, nälissään Jumalan lihan vuoksi.

Tee itsesi Vahvaksi, ja piiloudu, ja **Rukoile** mielelläsi, hengelläsi, sillä Päivä on saapunut Poikani, Tyttäreni. Se on täällä, Päivä josta teille Raamatussa kerroin vuosia sitten. Teidän täytyy **Rukoilla** kaikesta sydämestänne, ja piiloutua. Piiloutukaa sillä paholainen tulee etsimään teitä. Kuulitteko Minua? Ovatko korvanne auki? Sillä jos tahdotte pelastaa itsenne teidän täytyy piiloutua. Sillä ei ole väliä mihin piiloudutte, kunhan piiloudutte, sillä **paholaisen Merkki** tulee haluamaan syödä teidät. Se tulee etsimään teitä, mutta jos piiloudutte Jumalan Ruumiiseen, Poikani Jeesuksen Ruumiiseen, silloin voitte pelastaa itsenne. Sillä koirilla, hulluilla koirilla on nälkä. Ne ovat saastaisia. Niillä on koiran hampaat, ja paholaisen, kaiken sen mikä on paha.

Tehkää itsenne vahvoiksi, älkää itkekö, sillä teidän Isänne on täällä, yhdessä Kuninkaiden Kuninkaanne, Minun Poikani, ja Pyhän Hengen kanssa. Tehkää itsenne vahvoiksi ja Me tulemme suojelemaan teitä. Kuulitteko Minua? **ME TULEMME SUOJELEMAAN TEITÄ!** Älkää koskaan unohtako että Me olemme aina siellä teidän kanssanne. Me emme koskaan tule jättämään teitä yksin.

Tämä on teidän Isänne. Maailman, Taivaan, kaiken sen Isä, mitä on ja tulee olemaan, kyönelehtien, kyönelehtien, Minä kerron teille totuuden. Paholaisen päivä on melkein

täällä. Tehkää itsenne vahvoiksi ja **Rukoilkaa**, ja etsikää veljiänne, Jumalan Ruumiissa. Sillä, sillä tavalla, te voitte pelastaa itsenne, ja myöskin veljenne ja sisronne, sydämenne **Rukouksilla**. Kuulkaa Minua! Kuulkaa Minua! Tämä on teidän Isänne yhdessä Pojan, ja Pyhän Hengen kanssa.

153. Raymond Aguilera - Profetia 10. Heinäkuuta 1992 klo 6:52 am.

Espanjaksi:

Siemen joka on sinun ei nyt halua tehdä sitä mitä teki. Hän (nainen) haluaa vain ajatella sinua. Sinun siemenesi ei nyt halua tehdä sitä mitä teki. Hän haluaa vain sinut, sydämellään. Sillä hänellä on nälkä puhua sinun kanssasi. Kyllä! He kaksi ovat väsyneitä olemaan yksin. He haluaisivat miehen elämäänsä, mutta he eivät tiedä kuinka puhua sinulle. Tämä on sinun Isäsi, kaikkeuden Jumala. He tulevat soittamaan sinulle, molemmat heistä. Kuule Minua.

Englanniksi:

Ray, haluan sinun pysyvän lujana, pysyvän rehellisenä, rukoilevan ilman pelkoa. Sillä sinä olet oikealla polulla. Et ole horjunut oikealle etkä vasemmalle. Olet **täsmälleen** siinä missä sinun haluan olevan. Vastaanotan sinun rukouksesi lämmöllä. Tiedän mitä sydämessäsi on. Älä huolehdi lupauksista. Hyvin pian tulet saamaan merkkejä joka ainoan kertomani asian vahvistuksista. Tällä hetkellä olet Hengellisessä Sodassa joka ylittää ymmärryksesi.

Pysy **keskittyneenä** Minuun, ja **VAIN** Minuun, Jehova Jumalaan. Sillä vihollinen heittää päällesi kaikkea mitä ikinä vain voi. Mutta Minun Taivaalliset Enkelini taistelevat sinun puolestasi. Jatka kirjoittamista, pysy keskittyneenä Taivaallisen Isäsi. Rukoile Minulle ja Minä vastaan Rukouksiisi. Kaikki on asetettu paikoilleen. Kaikella on aikataulunsa. Henkilökohtaiset asiat on asetettu jo jonkin aikaa sitten. Tietyt asiat tapahtuvat juuri nyt ja ne asetetaan paikoilleen hyvin pian.

Joten ole kärsivällinen. Ole vahva. Ole rohkea. Sillä Taivaalliset Enkelit hurraavat sinulle. Sinä olet tehnyt kaiken mitä sinun käskin tehdä, kirjaimellisesti. Joten älä huolehdi siitä että horjuisit vasemmalle tai oikealle sillä sinä olet aivan oikealla paikalla. Kuten sanoin, "rahat, naiset, voiman ja uskon, hengellisen tuen; pian ovat tulevat avautumaan yli ymmärryksesi." Sinulla ei ole mitään käsitystä siitä kuinka nopeasti kirjoittamasi Sanat leviävät. Tiedän ettet ole tuntenut paljoakaan lihassa. Sinun Profetiasi ovat siirtyneet läänin ulkopuolelle. Ne ovat siirtyneet eteenpäin niiden ihmisten käsistä joille ne annoit sellaisella vauhdilla ettet voisi uskoa sitä.

Jehova Jumalan Voima ja Kirkkaus leviää kirjoittamiesi Sanojen kautta. Tällä hetkellä Profetiat ovat kuudessa eri maassa ja kahdessatoista osavaltiossa. Minä kerron sinulle nämä asiat vain jotta tietäisit kuinka nopeasti Jehovan Voima liikkui näiden parin viime viikon aikana. Sillä ei mikään Maailmankaikkeudessa voi pysäyttää Jehovan Sanaa. Sillä Jehova on Ensimmäinen Sana ja Viimeinen Sana.

Joten ole vahva, ole rohkea, sillä kaikki mitä Profetioissa sanottiin tulee toteutumaan siinä aikataulussa kuin ne on asetettu toteutumaan. Sillä Minun Sanani eivät pala Turhina. Se mitä Minun Puhuttu Sanani sanoo, **Se toteutuu!** Sillä Minä vien päätökseen tämän pienen Maapallon, ja ne jotka kiipeävät auliisti Arkkiin ovat ne jotka tulevat pelastumaan, ja he ovat **ainoat jotka tulevat pelastumaan.** Loput tulevat seuraamaan jumalaansa kuiluun. Heitä on varoitettu vuosisatojen ja vuosisatojen ajan, ja he sulkiivat silmänsä ja korvansa. Niin olkoon! Niin olkoon! Niin olkoon!

Tiedän että olet tuntenut muutoksen rukouskielessäsi. Lahjat joista sinulle kerroin alkavat juurtua. Älä järkyty, älä hämmästy. Sillä ne tulevat yllättämään sinut siinä tavassa miten ne ilmenevät. Sillä Minä tiedän että tänä päivänä sinulla ei ole harmainta aavistustakaan siitä mitä ne ovat, mutta tiedän että olet aistinut muutoksen hengellisessä vaelluksessasi. Joten ole kärsivällinen ja katso miten ne kasvavat, ensin hitaasti, mutta toiset tulevat ilmaantumaan hyvin nopeasti, itsepuolustuksen alueella.

Siis Ray, jatka rukoilemista, jatka kirjoittamista, jatka lähimmäisesi rakastamista ja kaikki tulee menemään hyvin. Sillä sinä olet Minun Käsissäni eikä mikään Maailmankaikkeudessa voi ottaa sinua Minun Käsistäni. Näin sanoo Jehova, Maailmankaikkeuden Jumala, Taivaan; Tähtien; kaiken sen Jumala, mitä tulee olemaan; kaiken sen mitä on ollut nyt ja aina. Tälle pienelle Maapallolle tullaan näyttämään **Maailmankaikkeuden ainoan tosi Jumalan Voima, Kirkkaus ja Kunnia.**

Sillä sitä minkä Minä panen liikkeelle, sitä ei kukaan voi pysäyttää. Sillä Jehova Jumalan Suuruus, Voima, ja Kirkkaus, yhdessä Poikani ja Pyhän Hengen kanssa, tullaan osoittamaan tällä Maapallolla sellaisella tavalla, ja tyylillä, ja Kirkkaudella, ja Voimalla kuin se osoitettiin silloin kuin se Luotiin. Sillä kaikki mikä on turmeltunutta ; kaikki mikä on paha, tullaan viemään päätökseen, sillä pahan loppu on Käsillä. Näin sanoo Jehova, yhdessä Poikani, Jeesus Kristus Nasaretilaisen, ja Pyhän Hengen kanssa.

Sillä ne asiat jotka tulet tulevaisuudesta näkemään tulevat hämmästyttämään sinua. Sinä tulet näkemään tiettyjä asioita hengessä Minun Silmin, joita kukaan ihminen ei aikaisemmin ole nähnyt. Joten ole vahva, ole rohkea, ole urhea. Sillä Pyhien, Minun Lampaitteni, Karitsojeni täytyy saada nähdä se minkä sinä näet. Älä huolehdi kirjoitetusta Sanasta sillä Minä tulen näyttämään sinulle Oikean tavan, Vanhurskaan tavan. Älä huolehdi ihmisten laeista kirjoituksen suhteen, sillä Jehovan tapa ei ole ihmisen mukaan. Kuunteletko Minua, Ray?

Ota vain rennosti, tee se askel askeleelta. Rukoile Minulle ja Jehovan Voima ja Kirkkaus tulee hämmästyttämään sinua yli ymmärryksesi. Sillä sinä olet saavuttanut hengellisessä vaelluksessasi sen askelman jota olet etsinyt, mutta Ray, se on vain yksi askelma. On niin paljon sellaista mitä et tiedä, tai ymmärrä. Sinä tulet hämmästyttämään niistä asioista joita tulet näkemään, joita Hengessä tulet kuulemaan, mutta ne ovat kaikki Totta. Sillä Jehova ei Valehtele.

Kuten aikaisemmin sanoin, sinä olet voimakkaan suojeluksen alaisena, joten rentoudu ja nauti Jumalasi Läsnäolosta. Sillä sinä olet Minun pieni poikani, Minä tunnen sinun taistelusi, mutta kaikki tulee menemään hyvin. En tule sallimaan että sinua

vahingoitettaisiin. Muista se! Sillä Meillä on työ tehtävänä ja asetettu aika sen tekemistä varten. Kuunteletko Minua, Ray? Aistin sinun hämmennyksesi sen johdosta mitä juuri sanoin. Kuten sanoin, ota rennosti, rukoile, ole vahva, ole viisas, ja sinä tulet näkemään Jehova Jumalan, Maailmankaikkeuden Luojan Voiman ja Kirkkauden.

Pieni poikani, älä murehdi. Älä murehdi, luota Jumalaasi ja sinun käy hyvin. Sydämeni Rakkaudella; Poikani Rakkaudella; Pyhän Hengen Rakkaudella, sinusta huolehditaan kaksikymmentäneljä tuntia vuorokaudessa. Tiedän että tunsit vihollisen läsnäolon viime viikolla, mutta muista Ray, sinä olet Sodan eturintamassa. Sinä johdat Sodankäynnissä tiettyä aluetta. Voin nähdä hämmennyksesi. Voin nähdä kuvan jonka tällä hetkellä sydämeesi asetan, ja se on todellinen.

Joten ole vahva, ole rohkea, ja Me tulemme puhumaan lisää toisella kerralla. Älä huolehdi rahasta, Ray. Älä huolehdi rahasta, sen pitäisi olla huolistasi vähäisin. Tämä on sinun Jumalasi, Jehova. Rauha olkoon kanssasi poikani. Rauha olkoon kanssasi ja rukoile, ja rukoile, ja rukoile.

154. Raymond Aguilera - Profetia, Näky ja Tapahtuma 12. Heinäkuuta 1992 klo 17:37

Näky:

Rukoushetken aikana, aloin nähdä näkyä. Näin tuhansia ja tuhansia ihmisiä kerääntyneitä erään alueen ympärille. He näyttivät muurahaisjoukolta, heitä oli niin paljon, ja näin kuinka eräs ryhmä kulki yhtä tietä pitkin. Tarkoitan, ihmisiä oli tuhansia ja taas tuhansia.



Näky:

Näen suden vihaiset ja pelottavan näköiset kasvot tuijottavan minua. Se ei näytä kovin iloiselta. Näen näyn elefantista jonka kärsä on kietoutunut pylvään ympärille, ja se repii pylvään irti ja heilauttaa sitä. Näen käärmeen, ja se näyttää kalkkarokäärmeeltä, ja sen suu on auki. Voin nähdä sen myrkyhampaat. En näe sen syövän mitään, sillä on vain suu auki.



Profetia:

Herra paljasti minulle juuri että käärme tulee taistelemaan Arkki Enkeliä vastaan Etelä-Amerikassa. En ymmärrä mitä Hän tarkoittaa.

Tapautuma:

Juuri nyt minusta tuntuu kuin olisin voimakkaan hyökkäyksen alaisena. Olen niin sekaisin, painostus on käymässä voimakkaaksi, mutta aion jatkaa rukoilemista ja yritän nauhoittaa mitä näen. Minulla ei ole harmainta aavistustakaan siitä mitä on tekeillä, mutta tunnen painostuksen, tunteen siitä että jokin yrittää vaientaa minut. Haluni rukoilla on poistunut. Tällä hetkellä näen valtavan näköisen olion jonka näin aiemmassa näyssä. Se näyttää SST lentokoneelta. Se on todella suuri ja pitkä ja sillä on masto, ja se lentää.



En tiedä...en tosiaan tiedä! Tuntuu kuin olisin aivan Sodan keskellä. En tosiaan tiedä pitäisikö jatkaa rukoilemista vai olla hiljaa vai lopettaa. Se on niin kuin olisi keskellä jotain joka ylittää ymmärryksesi. Herra näyttää minulle asioita.

Näen näyn Pässistä. Ei, siinä onkin kaksi Pässiiä. Ne lukitsevat sarvensa yhteen. Ne puskevat toisiaan äärimmäisen kovaa. Kuulen kaikuvan äänen, kun ne yrittävät murskata toistensa kallon. Mitä tämä tarkoittaa?

Näen ison tumman Pilven henkisellä taivaalla.

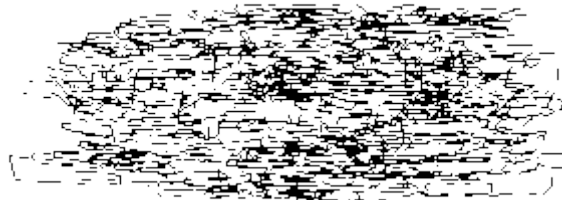

Kuka ikinä tätä lukeekaan, hänen on parasta rukoilla. Sinun on parasta rukoilla että Herra antaa sinulle viisauden ja tiedon siitä mitä näen, sillä minä olen neuvoton! Tällä hetkellä täytyy olla meneillään hemmetinmoinen taistelu jossain päin henki maailmaa. En tiedä tunnenko jälkiseuraukset, mutta ihoni on kauttaaltaan kananlihalla, ja ruumistani vavisuttaa.

Näen jotain joka näyttää kaksipäiseltä lohikäärmeeltä, ei, sillä on kolme päätä. Sillä on kolme päätä ja luulisin että kaksi häntää. En tiedä!...Mitä oikein on tekeillä? Aion vain jatkaa rukoilemista. Tunnen kehollani kihelmöivän tunteen. En tosiaan tiedä! En tosiaan tiedä! Mitä on tekeillä? Tuntuu kuin minua olisi pistetty miekalla kaulaan. Minun piti nauhoittaa se ja jokin sanoi, "Älä nauhoita sitä." Jokin minusssa sanoo että minun pitäisi.

Näen asioita, enkä tiedä ovatko ne todellisia vai fantasiaa; olioita jotka näyttävät siltä kuin olisivat suoraan science-fiction elokuvasta. Mietin vain että keksinköhän minä ne päästäni, mutta ne näyttävät niin todellisilta. En vain tiedä! Jokin kylläkin iski minua juuri kaulaan. Aion jatkaa rukoilemista. En voi uskoa että kello on jo 18:06 iltapäivällä. Taas minua

iskettiin jollain lailla kaulaan. Luulen että Henki Maailmassa on meneillään Sota.

Näen taivaan täyttyvän jonkinlaisista mustista olennoista, jonkinlaisista otuksista. Taivasta ei edes pysty näkemään.

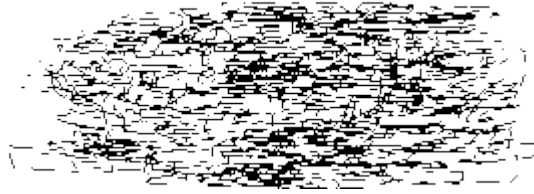

Taivas on niin täynnä niitä, ja ne kaikki ovat yhdistetyt ja ne muotoutuvat mustaksi olennoiksi, jonkinlaiseksi korppikotkaksi.



Näen nuolia. Taivaan täyttää sadat ja taas sadat nuolet. Luulen että Enkelit ampuvat sitä nuolilla. Miksi he käyttävät nuolia? En tiedä, mutta se on mitä ilman halki lentää. Ehkä se on se mitä Raamatussa tarkoitetaan kun siinä sanotaan, "Taivas pimenee." Sillä minä en pysty näkemään paljoakaan taivaasta, ainoastaan niitä mustia olentoja.

Uskon että se mitä katselen on Sota Jumalan Enkeleiden ja Saatanan välillä. Se näyttää suurelta taistelulta. En pysty näkemään Enkeleitä. Pystyn ainoastaan näkemään nuolet. Olennot kyllä näen ja mustat varjot, niitä on kokonainen parvi. Mahtaakohan tämä olla todellista? Se näyttää todelliselta! Jokin osui minua juuri kaulaan. Selvästikin Hengessä on käynnissä Sota. En edes tiedä miksi minun annetaan nähdä mitä näen. Minua osui juuri korvaan. Korvaan sattuu kuolettavasti. Aion rukoilla loppuun asti nähdäkseni mitä tapahtuu. **VAU!** Tämä on hullua, ruumiini tärisee kauttaaltaan.

Näen valkoisia hevosia jotka juoksevat. Ah, kokonainen lauma. Ne vain juoksevat, mutta minun ruumiini vain..., en tiedä..., en tiedä, jokin iskee minua. Jokin...en tiedä, en osaa selittää sitä! Korvaani alkaa särkeä, ja kaulaani alkaa särkeä, mutta minä näen valtaisan sodan.

Se mitä näen on kai kuinka Arkki Enkelit ratsastavat valtavalla vauhdilla valkoisilla hevosilla taivaan halki. Siinä ei ole järkeä. He etenevät nopeasti ja näyttää siltä kuin mikään ei voisi heitä pysäyttää. Hevosten harjakset aaltoilevat tuulessa. Se kuinka ne voivat juosta taivaalla ylittää käsityskykyni. Ne jahtaavat jotakin. Ääntä ei pysty kuulemaan, mutta heidän Askeliensa Voiman pystyy tuntemaan. **Se on uskomatonta!** Se on uskomatonta! Ketä se onkaan ketä he ajavat takaa, hänen on parasta siirtyä.

Luulen että Kristus on edessä. Näen valtavan Valkoisen Hevososen. Hetken ajan luulin että sillä oli kaksi päätä. Siinä ei ole järkeä. Luulin että sillä oli kaksi päätä. Jollakin on siellä kaksi päätä. En tiedä..., Mitä oikein on tekeillä? Taivas hajaantuu. Mustat olennot

juoksevat joka suuntaan.

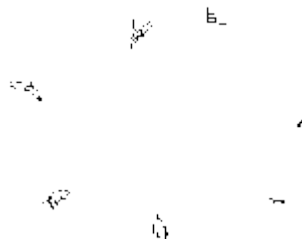

Nyt voin nähdä taivaan. Voisiko tämä, jonka taivaalla näen, olla Sota? Mitä ikinä taivaalla olikaan, nyt se on poissa. Taivas on nyt kirkas. Se kävi nopeasti.

Yritän käsittää sitä mitä nyt näen enkä edes pysty pukemaan sitä sanoiksi. Näen valtavan valkoisen valon. En tiedä onko se aurinko vai itse Jumala. Se on suunnattoman Kirkas Valo.

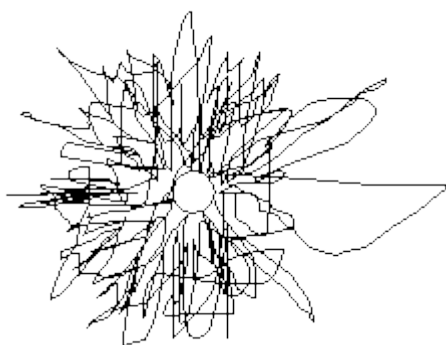

Ruumiini tärisee. En edes pysty pitelemään nauhurista kiinni. **MITÄ OIKEIN ON MENEILLÄÄN? ----- MITÄ MINULLE ON TAPAHTUMASSA?** Ette uskoisi minua, jos kertoisin. Sen täytyi olla Jumalan Läsnäolo. **VOI VELJET!** Se iski minusta ilmat pihalle. Aion nyt sammuttaa nauhurin. Minun täytyy vetää henkeä.

Klo.18:18 iltapäivällä. Olen palannut. Koko kehoni on kananlihalla. Luulen että, --- että näin vilaukselta Jehovan. Oliko se sitten Hän tai vain Hänen kuvansa, tunsin sellaisen Kirkkauden ja ruumiini meni vain palasiksi. Näin suunnattoman Valkoisen Valon. Luulin että se oli aurinko. Sitten kehoni alkoi tärisemään niin voimakkaasti etten pystynyt pitelemään nauhurista kiinni. **JUMALAN VOIMA ON SUUNNATON.** En tuntenut pelkoa. Se pitää itse kokea. En pysty kuvailemaan sitä. Vau! Siinä on varmaan kaikki mitä voin sanoa, Vau! Olen lopen uupunut. Silti minusta tuntuu mahtavalta, nauran ja sisäpuolellani tuntuu yksinkertaisesti hyvältä. En osaa selittää sitä. Tuntuu kuin joka ainut karva kehossani olisi pystyssä. Olen ihan innoissani. Sitä kesti vain sekunnin verran.

En osaa selittää sitä, näin Valkoisen Hevosen, sitten kun se astui sivuun, tai meni pois, Valkoinen Valo tuli taivaalta, kuin aurinko, ja ruumiini meni ihan villiksi. **TÄYSIN JA TOTAALISEN VILLIKSI!** Voi Veljet! En pysty selittämään tätä! Te ette uskoisi vaikka kertoisin teille, uudestaan ja uudestaan, ja piirtäisin kuvia. En pysty selittämään tätä! Kuinka Valon kuva voi saada sellaista aikaan! Mutta minä tunnen Rauhaa ja Levollisuutta. Sitä Voimaa! Jumala! Jumalani! Tiedän etten kuvitellut sitä! Sellaista ei pysty kuvittelemaan! En edes pystynyt pitämään nauhurista kiinni. Minä en käsitä!

Te ihmiset jotka ette usko Jumalaan, Voi Pojat, teillä on asiat huonosti. Veljet..., Voi Veljet! Siinä kaikki mitä voin sanoa! Minun täytyy rauhoittaa ruumiini. En usko että rukoilen enää lisää vähään aikaan. En tiedä voinko kestää enempiä. Toivon että olisin kirjailija tai runoilija, tai, toivon että voisin sanoa kuvailla sitä minkä näin, se on uskomatonta. Voin ymmärtää miksi Saatana pelkää Jumalaa, voi Veljet!

Sitä kesti vain sekunnin tai kaksi. Voitteko kuvitella Jumalan Voimaa kaksikymmentäneljä tuntia päivässä säteilemässä kaikkialla Maailmankaikkeudessa. Teille ne ehkä ovat vain sanoja, mutta se on uskomatonta! Veljet! Luulen että Jumala saisi paljon käännyttäisiä hetkessä, jos Hän vain näyttäisi Itsensä...minä tosiaan uskon niin! Nauran sanoessani sen, koska se on Totuus. Jos Hän näyttäisi Itsensä Maapallolle muutaman sekunnin ajan kaikki kaatuisivat maahan kasvoilleen. Voin ymmärtää miksi he kaatuivat Raamatussa sillä tavalla. Vau!

Minua hämmentää se seikka että Hän suvaitsee Saatanaa. Miksei Hän vain yksinkertaisesti nitistä häntä? **ABSOLUUTTINEN VALTA! ABSOLUUTTINEN!** Vau! Tiedän että hoen sanaa Vau! Vau! Vau! Vau! Miten muuten voisi kuvailla Jumalaa. Rajallisella sanavarastollani se on kaikki mitä voin sanoa. Vau! Siinä on varmaan kaikki! Minun täytyy koota itseni.

Tapahtuma:

Välittömästi tämän viimeisimmän tapahtuman jälkeen, olin fyysisesti uuvuksissa ja hiukan poissa tolaltani. En kai ole tottunut näihin hengellisiin tapahtumiin. Tarvitsin jonkun jolle voisin puhua. Sillä yritin saada itseni palautumaan takaisin normaalitilaan. En tiennyt kenelle olisin voinut soittaa. Joten soitin Lillylle, eräälle naiselle kirkostani. Mikä yllätti minua, oli että samalla hetkellä kun kävin läpi tätä tapahtumaa, tuli hän tuskiin. Puhuin hänen kanssaan noin tunnin verran tämän tapahtuman jälkeen.

Hän kertoi että kävellessään omassa eteisessään hän alkoi itkeä ja rukoilemaan kielillä. Hän sanoi että hän tiesi esirukoilevansa Hengellisessä Sodassa, muttei tiennyt kenen vuoksi. Hän kertoi että sodankäynti oli niin äärettömän voimakasta että hän meni makuuhuoneeseensa ja alkoi esirukoilla. Hän kertoi että sodankäynti oli niin voimakasta että hän tiesi ettei selviäisi siitä yksinään. Hän oli yksin kotonaan lukuun ottamatta nuorta keskikoulua käyvää poikaansa, joten hän meni keittiöönsä, koukkasi pojan mukaansa, ja meni takaisin makuuhuoneeseen. Hänen yllätyksekseen, hänen poikansa putosi polvilleen ja alkoi itkemään ja rukoilemaan.

Hän kertoi ettei tiennyt minkä vuoksi rukoili, mutta hän rukoili Herralta että saisi tietää. Hänen yllätyksekseen minä soitin hänelle. Ilmeisesti hän rukoili minun puolestani. Luulisin että siinä vaiheessa kun minä aloin saada iskuja päähän ja kaulaan hänen tuskaisuutensa alkoi. Se on hämmästyttävää kuinka Herra tekee nämä asiat. Hän pistää ihmisiä rukoilemaan puolestasi etkä sinä edes ole siitä tietoinen, jopa pieniä Lapsia. Hän käyttää ketä hyvänsä joka on saatavilla. Olin todella yllättynyt kun hän kertoi minulle tapahtuneesta. Molemmat tapahtumat alkoivat melkein samaan aikaan. Tämä koko juttu on uskomaton. No, luulisin että siinä oli kaikki.

155. Raymond Aguilera - Profetia 12. Heinäkuuta 1992 klo 7:31 am, Espanjaksi.

Päänahka. Päänahka. Päänahka. Päänahka, poikani, päänahka. Päivä josta sinulle kerroin tulee. Katso päänahkaa. Päänahka on saapunut. Sinun Naisesi jolla on kullanvärinen päänahka, on saapunut. Sinun täytyy kuulla Minua! Sillä hetki on tullut. Kultaisine hiuksineen, siinä Hän on! Siinä Hän on! Siinä Hän on! Nosta kätesi ja rukoile ja rukoile sillä päivä on täällä.

Kultahiuksisella Naisella on nälkä. On nälkä. Kultahiuksisella Naisella. Vyö osui häneen (the belt hit her). Vyö osui häneen. Niin, Reymundo, vyö osui häneen. Se osui häneen nälän luodilla. Kuulitko Minua? Kuulitko Minua, Reymundo? Kuulitko Minua?

Nosta kätesi ylös ja rukoile. Rukoile ja Minä näytän sinulle asiat jotka tulevat tapahtumaan. Tämä on sinun Isäsi. Taivaan Isä, Maailman, ja kaiken se mitä on ja tulee olemaan. Kyllä! Päivä on saapunut. Niin kuin se tulee tapahtumaan, sydämen asiat, mielen asiat. Kohota kätesi ja rukoile ja Minä tulen näyttämään sinulle, kuvien avulla mielessäsi, totuuden tulevista päivistä.

Jumalan Ehtoollinen, sinun täytyy syödä se joka päivä. Kuulitko Minua, Reymundo? Sinun täytyy syödä Ehtoollista, sillä nyt saapuu maanjäristys. Tulet pelastamaan itsesi jos syöt Ehtoollista. Älä huolehdi talostasi, tavaroistasi, jos syöt Ehtoollista Jumalan sydämellä. Kuulitko Minua? Aukaisitko korvasi ja silmäsi? Tämä on sinun Isäsi. Maailman Isä, Tähtien, Taivaan. Kerron sinulle Sydämeni Rakkaudella, Päivä josta aikaisemmin kerroin, on saapunut.

Älä huolehdi rahasta. Älä huoli! Sillä kaikki on Minun Käsissäni, sinun Jumalasi Käsissä, yhdessä Poikani Jeesuksen ja Pyhän Hengen. Me olemme vasta alkamassa, Kyynelehtien Maailman vuoksi. Sillä kaikki tulee muuttumaan. Sydämeni Kyyneleillä, kerron sinulle näitä asioita jotka tulevat tapahtumaan. Sillä monet ovat sokeita ja kuuroja totuudelle.

He ovat panneet Minut laatikkoon ja he uskovat että Minä teen ainoastaan sitä mitä he ajattelevat tässä laatikossa olevan. He tulevat pelästymään. **SILLÄ MINÄ VOIN TEHDÄ MITÄ HALUAN.** En tarvitse ihmistä laittamaan Minua **laatikkoon**. Sillä kukaan ei voi laittaa Minua **laatikkoon**.

Miten sääli! Miten sääli että heidän mielensä ovat niin pienet; heidän mielensä ovat herneen kokoiset; **PIENEN** herneen kokoiset; heillä on ihmisen mieli.

Miten sääli! Miten sääli! Sillä paholainen tulee syömään heidät. Sillä paholainen himoitsee heitä, mutta Minä näytin heille, ja kerroin heille, ja kerroin, kunnes he suuttuivat, ja vieläkin he juoksivat paholaisen perässä. Sen takia he joutuvat elämään yhdessä paholaisen kanssa kaikkien päivien ajan kuin päiviä on. Sillä paholainen on heidän jumalansa. Kerron teille Kyyneleet Silmissäni, mutta se mikä tulee olemaan, tulee olemaan.

Juokaa Ehtoollista. Juokaa Ehtoollista. Syökää Ehtoollista. Syökää Ehtoollista. Sillä se on täällä. "Päivä." Tämä on teidän kaikkeuden Jumalanne, yhdessä Poikani ja Pyhän Hengen kanssa. Katsokaa taivaalle. Katsokaa taivaalle sillä se tulee muuttumaan. Se tulee

muuttumaan, taivas pilvineen. Se tulee muuttumaan. **Katsokaa taivaalle!**

Sota menee hyvin. Sillä Poikani taistelee lujasti yhdessä Enkeleiden kanssa. He taistelevat yötä päivää, yötä päivää, yötä päivää, mutta paholaisella ei ole mitään mahdollisuuksia sillä Minä olen kaiken Jumala, Maailman, ja Taivaan. Hän ei voi piiloutua, sillä Minä tiedän missä hän on. Ei ole mitään paikkaa minne hän voisi mennä ja hänkin tietää että paholaisen päivä on tullut. Kuilu on valmiina häntä, hänen enkeleitään ja pyhiä varten, jotka valitsivat hänet. Kuilu on hyvin suuri.

Pojallani on Laki ja Hän tekee kaiken mitä Laki sanoo, mutta sillä tavalla se tulee menemään aina viimeisen päivään asti, päivään jolloin Hän puhdistaa kaiken mikä on paha. Sillä Hän tekee sen mitä Minä käsken. Sillä Hän rakastaa Minua Maailman Rakkaudella; Tähtien; Taivaan Rakkaudella; ja Minä Rakastan Häntä **samoin**. Sillä Me Kaksi olemme kaikessa Yhtä, yhdessä Pyhän Hengen kanssa.

Kuulitko Minua, Reymundo? Kirjoitatko mitä sinulle sanon, sillä kaikki on Totta. Tulen näyttämään sinulle ihmeitä joita et ikinä uskonut Minun voivan tehdä. Sillä Minä valitsin sinut, kaikkien miljoonien ihmisten joukosta mitä on. Niin että voisit kirjoittaa Minun Sanani, mutta se on toinen tarina. Se on toinen tarina, mutta syö ja juo Jumalasi Jeesuksen, Kuninkaiden Kuninkaasi, Ehtoollista. Sillä päivä on saapunut. Kyynelin, kerron sinulle asiat jotka tulevat tapahtumaan tälle Maailmalle. **Minä olen, Minä olen, Minä olen, Minä olen, Ensimmäinen ja Viimeinen**. Minä loin kaiken, Taivaan, Maailman, Tähdet. Tämä on sinun Jumalasi yhdessä Poikani ja Pyhän Hengen kanssa.

156. Raymond Aguilera - Profetia 14. Heinäkuuta 1992 klo 8:29 am, Espanjaksi.

Miksi kysyt minulta mitä tulee tapahtumaan? Minä kerroin sinulle. Että tulisin suojelemaan perhettäsi. Jumalan asioita on toisinaan vaikea käsittää. Sisäsi asiat tulevat kääntymään parhain päin. Hänen täytyy Rukoilla Minulle eikä Kenellekään muulle paitsi Minulle. Sillä Jumala, Taivaan, Maailman, kaiken sen Jumala mitä on ja tulee olemaan, haluaa ainoastaan sitä mikä on Puhdasta ja Vanhurskasta.

Ihmisen tapa on **Ihmisen** tapa. Sillä ihminen luulee tietävänsä enemmän kuin Jumala. Taivaan, Maailman Jumala, tulee **oikaisemaan** kaiken. Kerro siskollesi että kaikki tulee menemään hyvin ja käske hänen rukoilla. Minä kerron ja näytän hänelle mitä hänen tulee tehdä. Minä kuulen hänen kyöneleensä. Kuulen kaikki ongelmat jotka hänellä on. Tiedän että hän kärsii sen johdosta mitä hänen täytyi tehdä. Sillä sen minkä hän teki, hän teki koska Minä käskin häntä tekemään niin.

Sillä Minä olen hänen Kuninkaansa ja hänen täytyy tehdä niin kuin Minä sanon. Minä käsken häntä olemaan murehtimatta aviomiehen, rahan, tai sairauden takia. Aion suojella häntä koska Sydämeni kuuli Kyyneleet Jumalan Korvilla. Minä, kaiken Jumala tulen oikaisemaan kaikki Pyhieni asiat.

Päivä, jonka Pyhilleni kerroin saapuvan, on nyt täällä. Pyhä Henki korjaa ihmisen asioita sillä ihminen ajattelee enemmän itseään kuin Jumalaa. Kaikki Maailmassa, Taivaassa, on Minun Käsissäni ja Minä teen omallani mitä haluan. Aion puhdistaa kaiken mikä on likaista ja pahaa. Korviini koskee Pyhieni Kyyneleet. Paholainen on kaikkea sitä mikä on pahaa.

Jumalan tapa on Puhdas ja Rehellinen. Henkeni puhuu Pyhille. Minä, Taivaan Jumala yhdessä Poikani ja Pyhän Hengen kanssa korjaamme kaiken mikä on pahaa. Maailman päivä tulee päättymään enkä halua että Pyhäni kärsivät yhtään enempää. Nyt tulee kärsimyksen päivä ja **Kristuksen Ruumis itkee kyynelin kaikkea sitä mikä Ruumiissa on pahaa.** Minä olen väsynyt ja aion sulkea tämän Maailman kirjan. Sillä kaikki se mikä on pahaa polttaa Korviani ja Silmiäni Pyhieni Kyynelillä takia.

Sano siskollesi ettei hän kärsisi murehtimalla sillä kaikki on Minun Käsissäni. Minä aion suojella häntä sillä Minä kuulin hänen kyyneleensä. Sillä Jumalan asiat, ovat Jumalasta. Pyhä Henkeni tulee näyttämään hänelle mitä hänen pitää tehdä ja koska hänen se pitää tehdä. Mutta hänen täytyy kuunnella Jumalan Korvilla. Hänen täytyy nähdä Jumalan Silmin.

Sillä ihmisen tavat ovat lopussa, Minä aion sulkea tämän Maailman niin kuin sulkisin Kirjan. Nopeasti! Kerro hänelle että hänen askeleensa eivät ole hänen vaan Minun, ja Minä valvon **Askeleitani.** Sillä kaikki mikä on Minun on Puhdasta ja Vanhurskasta, eikä hänen pidä huolehtia äitinsä ja isänsä takia, ainoastaan hänen Jumalansa takia. Hänen Jumalansa täytyy olla Ensimmäinen, yhdessä Pojan ja Pyhän Hengen kanssa, ja kaikki tulee selviämään.

Toisinaan Jumalan tiet eivät aina ole helppoja mutta ne ovat **oikeat.** Kuulitko Minua? Kuulitko Minua, Reymundo? Mitä sinulle sanoin. Kerro hänelle Jumalan Sanat. Että hänen Jumalansa kuuli hänen kyyneleensä ja ettei hänen pidä murehtia sillä Rakkauden Jumala, Sydämen Jumala kuuli ja näki kaikki Pyhäni kyyneleet.

157. Raymond Aguilera - Profetia 15. Heinäkuuta 1992 klo 14:18 keskiviikkona.

Arkki! Arkki! Poikani, tämä päivä sujui sinulta hyvin. Tiedän ettet voi tehdä enempää Profetioita koska tietokoneesi tarvitsee osan jolla ne voi tehdä. Mitä tulee tapahtumaan? Ihmiset tulevat auttamaan sinua. He tulevat auttamaan sinua enemmän. Sillä Kukaan ei voi pysäyttää Minun Sanaani. Mitä pidit vahvistuksista jotka sinulle annoin? Sanoin että antaisin ne. Tiedän että olit peloissasi. Sillä nyt sinä tiedät. Tämä on Taivaallinen Isäsi, Maailman Isä. Hän joka loi Tähdet. Hän joka loi kaiken.

Tiedän että olet iloinen, mutta sinun täytyy luottaa Minuun. Tiedän että se on vaikeaa, mutta Minä tulen näyttämään sinulle asioita Hengestä joita Kukaan muu ei tiedä. Sillä päivä josta Raamatussa puhutaan on saapunut, jolloin kaikki päättyy. Nuorten miesten piti näkemän ja uneksiman asioita Jumalalta. Se on mitä sinä teet Minun vuokseni. Sinä annat vahvistuksen Raamatulle. Tiedän että on monia jotka eivät tule uskomaan sinua, mutta sillä ei ole merkitystä sinulle uskovatko he sinua vai eivät.

Sillä kovapäisiä ihmisiä varten on olemassa paikka. Juuri nyt he ajattelevat suuria itsestään. Joten älä sano mitään, sulje silmäsi ja korvasi. Sillä päivä tulee jolloin he tulevat elämään paholaisen kanssa ja he tulevat kärsimään. Sinä tulet elämään Jumalan kanssa Taivaassa ja kaikki tulee menemään hyvin kaikille niille jotka kuuntelevat sinua, mutta he eivät kuuntele sinua. Se mitä sinä puhut, se on Minun Sanani, sinun Jumalasi Sana.

Tiedän että sinua ilahduttaa kun ihmiset lähettävät sinulle tervehdyksiä. Se ilahduttaa sinua sillä he uskovat sinua. Mutta se on Pyhän Hengen **työtä**, joka asettaa kipinän sydämiin; niiden sydämiin jotka tulevat Minun kanssani Taivaaseen. Se ilahduttaa heitä sillä Pyhä Henki tekee myös Minun työtäni.

Ne jotka suuttuvat. Ne jotka sulkevat silmänsä ja korvansa. Ne, jotka eivät puhu sinulle koska he kulkevat ympäriinsä rintakehäänsä pullistellen ja uskovat tietävänsä niin paljon. Se rintakehä etsii kuilua ja kuilussa he tulevat elämään. Sillä he ajattelevat suuria itsestään eivätkä tee sitä mitä Minun poikani pyysi heitä tekemään. Minun poikani sanoi etteivät he saisi asettaa itseään toisten yläpuolelle ja että pitäisi alentaa itsensä. Sillä niin poikani teille sanoi Raamatussa.

Sillä ne jotka ajattelevat itsestään suuria joutuvat **kuiluun**. Sillä se on paholaisen tapa, joka on heidän kuninkaansa. Sillä ei ole merkitystä uskovatko he Kristuksen Nimeen vai eivät, sillä heidän rintakehänsä ei ole Kristuksesta. Kristus ei kulkenut rintaansa pullistellen. Hän syntyi alhaisena ja kasvoi alhaisena ja eli alhaisena, se on Jumalan tapa.

Tiedän että tulee olemaan pastoreita ja ihmisiä jotka luulevat tuntevansa Raamatun. He puhuvat sinulle ylhäältä alaspäin, niin kuin sinä et tietäisi mitään. He tulevat seisomaan kalliissa vaatteissaan, sormuksineen ja suurine sanoineen puhuen sinulle Jumalasta. Sanoen sinulle että sinä et tiedä mitään. Sillä sellainen on paholaisen tapa. Paholainen ajattelee itsestään suuria ja hän pitää siitä kun voi puhua ihmisille ylhäältä alaspäin, mutta katsos Reymundo.

Taivaan ja Maailman Jumala, yhdessä Poikani ja Pyhän Hengen kanssa, suojelee sinua. Älä pelkää, sillä kun kaikki on ohi, Minä tiedän missä sinä tulet olemaan; missä sinä tulet asumaan, ja Minä tiedän missä he tulevat asumaan, ihmiset jotka pullistelevat rintaansa, ihmiset jotka ajattelevat suuria itsestään. Sillä ei ole merkitystä minkä sanan he sanovat. Heidän sanansa on paholaisesta ja kaikki mikä on paholaisesta joutuu asumaan kuilussa, **Gehennassa**.

Minä haluan että sinä kuuntelet Minua, ja Minä haluan että sinä muistat. Sillä tässä maailmassa on ihmisiä jotka eivät muuta mieltään, sanoitpa heille mitä hyvänsä. Sillä heidän sydämensä on niin kovia, ja heidän päänsä myös, eikä kukaan voi sanoa heille mitään, ainoastaan paholainen koska se on heidän jumalansa. En tahdo sinun kärsivän sellaisten ihmisten takia. Sillä Minulla on jo **Paikka** heitä varten.

Etsi ja lähetä Profetiat niihin Paikkoihin jotka Minä käsken. Tulet järkyttymään sillä on paljon ihmisiä jotka haluavat kuulla Jumalan Sanaa, mutta he eivät tiedä minne heidän pitäisi mennä. Jotkut eivät tiedä miten rukoilla, ja toiset eivät tunne Raamattua. Joillakin ei ole Raamattua, toisilla on Raamattu mutta he eivät lue sitä. Heillä on nälkä kuulla Jumalaa, Maailman Jumalaa, Tähtien, kaiken sen Jumalaa mitä on ja tulee olemaan.

Sillä Minä olen kaikkeuden Jumala, sillä Minä loin kaiken Sydämeni Rakkaudella. Minulla on aina Kädet ojennettuina teidän sanoillenne ja silmillenne ja korvillenne, näyttääkseni Lampailleni ja Siemenelleni; että Minä elän ja olen aina ollut täällä. Ojennetuin Käsivarsin, Minä kerään heidät ja Minä asetan heidät Arkkiin. Minun Poikani nostaa heidät ja Hän tuo heidät Minun luokseni.

Ainoastaan Puhtaat ja Ne jotka uskovat Sydämellään, ei huulillaan, ainoastaan Sydämellään. Sillä Minä näen Sydämen, sanat eivät ole mitään. Ainoastaan Sydän, se on Jumalan kieli. Hengen Sydän joka on Puhdas ja Oikea. Ihmiset joilla on nälkä tuntea Minua; he tulevat tuntemaan Minut sinun sanasi takia Reymundo, mutta pidä toivosi ja ole kärsivällinen.

Päivä on tullut jolloin Minä kerään Lampaani. Sillä ajat tulevat muuttumaan hyvin koviksi ja paholainen tulee haluamaan tappaa jokaisen. Paholaisen päivä on nyt täällä ja jollei Poikani Ruumis yhdisty ja vahvistu, paholainen tulee lyömään heitä hyvin nopeasti.

Me aloitamme Jumalan Sanalla. Tiedän että se on toisinaan vaikeaa ja toisinaan helppoa. Tiedän että paholainen haluaa tappaa sinut. Tiedän että paholainen haluaa kuristaa sinut. Tiedän että paholainen haluaa leikata kielesi poikki, mutta älä huolehdi paholaisesta. Minä haluan että sinä ainoastaan teet mitä Minä käsken ja kaikki tulee menemään helposti ja hyvin.

Sillä Minulla on monia ihmisiä jotka rukoilevat puolestasi. Minulla on monia ihmisiä jotka huolehtivat sinusta, rahallisesti, tietokoneen kanssa, ja pelkästään korviensa kanssa. Kuule vain Minua ja kirjoita mitä Minä käsken, sillä tavalla kuin Minä käsken, ja kaikki menee hyvin. Älä huolehdi mistään, ainoastaan Isästäsi yhdessä Pojan ja Pyhän hengen kanssa. Kuulitko mitä Minä sanoin, Reymundo? Älä huolehdi mistään, pastoreista, ihmisistä, paholaisesta, älä mistään, sillä sinun Jumalasi voi korjata mitä vain.

Sillä Hän loi kaiken ja tietää kaiken mitä tapahtuu. Ei mitään tapahdu että Minun Silmäni eivät tietäisi mitä se on. Sillä Jumalan Mieli on kaikki ja se tietää kaiken. Hänellä on kaiken Rakkaus. Sana, "**KAIKKI**," on hyvin suuri Sana. Minä, kaikkeuden Jumala; Minä olen enemmän kuin kaikki, enemmän, enemmän, enemmän, kuin kaikki. Enemmän kuin mielesi voisi uskoa, mutta se on toinen tarina.

Jumalasi Rakkaus tulee korjaamaan kaiken, ja Hän tulee oikaisemaan asiat. Aika saapuu jolloin Minä lopetan tämän Maailman. Sillä Pyhieni huudot soivat Korvissani ja Minä itken Sydämeni Rakkaudella. Aika on tullut jolloin Taivaan Kirja avataan ja Maailman Kirja suljetaan. Kaikki Ne jotka Rakastavat Minua sydämellään tulevat elämään Minun kanssani. Kaikki ne jotka pitävät paholaisesta tulevat elämään paholaisen kanssa kaikkina päivinä kuin päiviä on.

Iloni sinulle ja perheellesi, sekä uudelle perheellesi. Älä huolehdi mistään, vaan rukoile vain sydämelläsi. Sillä Minä kuuntelen sinua Sydämelläni. Minä tiedän mitä sinä tarvitset, ja koska sitä tarvitset. Älä huoli, sillä Minä tunnen sinun mielesi. Sillä sinä murehdit kaikesta, mutta se on Ihmisen tapa. Tiedän että olet vahvempi kuin ennen. Minä rakastan sinua Sydämelläni sillä sinä olet Minun poikani ja tiedän että kävelet veden päällä.

Tee itsesi vahvaksi sillä Minun Poikani on läsnä, oikealla puolellasi, nosta vain kätesi ja Hän nostaa sinut ylös. Sillä maailmassa on paljon Pyhiä jotka tulevat nostamaan sinua rukouksin ja kyynelin. Sillä he haluavat auttaa sinua Jumalan Uskolla, kaikkeuden Isän avulla. Kerro kaikille jotka haluavat kuulla Jumalan Sanaa, Jumalan Rakkaudella. Sillä Maailman ja Tähtien Jumala, Rakastaa teitä kaikkia, Rakkaudella, Rakkaudella, kaikella Rakkaudella mitä on kaikki mitä on ja on ollut ja tulee olemaan.

Sillä Rakkaudestani Pyhiäni kohtaan; et voi sanoa missä se loppuu, koska se ei lopu koskaan. Se jatkuu niin kauan kuin aikaa on. Sen kaltaisella Rakkaudella, kerro heille että heidän Isänsä Rakastaa heitä. Sydämeni kuulee Pyhiäni huudot Maailman loppuun asti.

Tämä on teidän Isänne. Minä sanoin Raamatussa että varoittaisin teitä sitten kun aikoisin lopettaa tämän Maailman. Päivä on melkein tullut. Haluan että te valmistaudutte. Haluan että te valmistatte perheenne, ystäväenne, ja kaikki ne jotka rakastavat Minua. Minä tahdon heidän kokoontuvan taloissa ja rukoilevan Isälleen, Pojalle ja Pyhälle Hengelle. Sillä Minä aion lopettaa tämän Maailman. He tulevat pelästymään ensin, mutta ne jotka rakastavat Minua tulevat tietämään mistä on kysymys.

Sillä Minun Profetiani tulevat kertomaan teille siitä mikä on tulossa. Minä haluan teidän asettavan korvanne maata vasten, silmänne Taivasta kohti, ja katsovan Jumalanne Ihmeitä. Sillä poikani Päivä on saapunut ja Hän tulee tulemaan pilven päällä niin kuin Raamatussa sanotaan, mutta tulee myös kärsimyksen aika. Sen takia Minä tahdon teidän kokoontuvan taloissa ja rukoilevan ja suojelevan itseänne. Suojelkaa veljeänne ja siskoanne sillä paholainen tulee haluamaan syödä teidät, mutta rukoilkaa. Poikani saapuu pilven päällä kuten teille kerroin.

Oletteko hereillä vai nukahditteko? **Herätkää!** Sillä jos te nukahdatte, paholainen tulee syömään teidät, ja se on totuus. Älkää nukahtako, etsikää avoimin silmin veljiänne ja siskojanne jotka eivät tunne Jumalan Sanaa. Aloittakaa **TÄNÄÄN, TÄLLÄ HETKELLÄ**, sillä aika on käymässä vähiin. Teidän täytyy uskoa Minua. Sillä se on totuus.

Iloni Minun Pyhilleni. Tämä on teidän Isänne, kaikkeuden Isä, yhdessä Poikani ja Pyhän Hengen kanssa. Me tapaamme Taivaassa. Kun te saavutte, Minä Suukotan ja Halaan teitä ja näytän teille Taivaan Maailman. Kuulitteko? Tämä on teidän Isänne Rakkaus Huulillaan. Minä kerron teille kaiken mikä on totta.

158. Raymond Aguilera - Profetia 16. Heinäkuuta 1992 klo 23:54. Espanjaksi.

Pureskelen hampailla. Minä pureskelen hampailla kaiken mikä **ei ole puhdasta**. Minä pureskelen sen hampailla kun maanjäristys iskee Kaliforniaa. Minä aion pureskella kaikkea mikä on pahaa. Sillä Minä haluan ainoastaan sitä mikä on Hyvää ja Puhdasta.

Maanjäristys tulee osumaan Etelä Kaliforniaan. Se tulee osumaan Etelä Kaliforniaan, sillä Minä aion syödä kaiken mikä on kuvottavaa Etelä Kaliforniassa. Maanjäristys tulee osumaan Pohjois-Kaliforniaan sillä myös Pohjois-Kaliforniassa kaikki on likaista.

Minä aion syödä paljain hampain kaiken mikä on **pahaa**; Kaiken mikä ei ole **Puhdasta**; Kaiken mikä ei ole **Minun**. Minä haluan vain sitä mikä on Puhdasta ja Vilpitöntä. Minä tiedän! Etelä ja Pohjois-Kalifornian ihmiset ajattelivat paljon itsestään. He ajattelevat enemmän paholaista kuin Jumalaansa, joka on luonut kaiken.

Minä aion lyödä tätä Osavaltiota Kädelläni, **KOVAA JA SUORAAN SELLAISELLA VOIMALLA ETTÄ SE TULEE PELÄSTYTTÄMÄÄN MAAILMAN**. Tiedän että te ette usko Minua, mutta merkitkää se kalenteriinne. Sillä kun Minun Käteni lyö Kaliforniaa te tulette tietämään kuka on Taivaan ja Maan Jumala.

Minä kerron sen teille ennen kuin se tapahtuu sillä Minä aion ainoastaan pelastaa ne jotka rakastavat Minua. Ne jotka lukevat Raamattua. Ne jotka tottelivat Minun Poikani Sanaa kun Hän oli täällä teidän luonanne vuosia sitten. Mutta tämän Osavaltion Ihmiset eivät lue Raamattua ja jos he lukevat, he lukevat sitä suljetuin silmin, ja jos he avaavat silmänsä he muuttavat sitä mitä Raamattu sanoo, sillä he haluavat ainoastaan lukea sitä mitä tahtovat kuulla.

Minä olen väsynyt kaikkeen siihen mikä on pahaa Pohjois- ja Etelä-Kaliforniassa. Minun Käteni tulee **LYÖMÄÄN KOVAA, JA SUORAAN** kaikkea sitä mikä on pahaa. Sillä siellä on vaimoja jotka makaavat miesten kanssa jotka eivät ole heidän aviomiehiään. Siellä on aviomiehiä jotka makaavat naisten kanssa jotka eivät ole heidän vaimojaan; makaavat lasten kanssa ja tappavat lapsia ennen kuin ne ovat syntyneet; aivan kuin olisivat jumalia että voisivat tappaa jonkun vain siksi etteivät halua heitä.

Minä aion näyttää heille miten tapetaan. Sillä Minä aion tappaa mitä tahansa mikä on pahaa Kädelläni, maanjäristyksellä, ja se tulee osumaan sellaisella voimalla että Maailma tulee pelästymään. Sillä jos he tahtovat tappaa, Minä näytän heille miten tapetaan se mikä on **pahaa, likaista**, ja mikä ei ole Minun. Minä aion lopettaa tämän Maailman ja Minä aion sulkea paholaisen Helvetin kuiluun.

Nyt saapuu se päivä josta kerroin teille Raamatussa, mutta Minä tiedän että Kalifornian ihmiset eivät tajua mistä Minä puhun, sillä he eivät lue Raamattua. Minä tiedän Minä päivänä se tulee tapahtumaan. Minä puhun teille Kristityille jotka uskotte Minun Poikaani ja lulette Raamattua silmillänne ja sydämellänne. Minä haluan teidän juovan ja syövän Poikani Ehtoollista joka päivä, jos te haluatte pelastaa itsenne.

Sillä Minä olen jo määrännyt päivän jolloin se tulee tapahtumaan. Minä aion antaa pojalleni mahdollisuuden lähettää tämä Profetia kirkkoille ja sanomalehdille. Sillä Minä tahdon että Pyhimykseni kuulevat Sanani ennen kuin se tapahtuu, mutta Minä olen jo asettanut päivämäärän jolloin se on tapahtuva. Joten älkää sanoko ettei teille kerrottu.

Sillä Minä aion puhdistaa Kalifornian osavaltion **SUORALLA KÄDELLÄ, KOVALLA KÄDELLÄ**. Älkää sanoko ettei teille kerrottu. Te ihmiset, jotka suljette silmäanne ja piilotatte päänne hiekkaan ettette kuulisi Jumalan Sanaa. Sillä Minä aion haudata teidän päänne ja ruumiinne maan alle koska te suljitte silmäanne ja korvanne. Koska te pidätte päänne piilottamisesta, Minä aion auttaa teitä.

Minä olen kyllästynyt kaikkiin jotka luulevat tietävänsä kaiken. He tappavat kaikki Pikkuiset ennen kuin ne ovat syntyneet ja niitä jotka syntyvät, he kohtelevat kaltoin. He eivät ruoki heitä. He lyövät heitä, eivätkä pidä huolta Lapsista jotka Minä heille annoin Sydämelläni. Kyyneleet Silmissäni, Poikani kyynelin, Pyhän Hengen kyynelin, Minä olen kertonut teille Jumalanne, Isän, joka loi Maailman, Tähdet ja Taivaan, Sanan. Minä olen väsynyt kaikkeen mikä on likaista Kaliforniassa.

Lasteni avunhuudon kyyneleet täyttävät Korvani Kyynelistä,. Minä aion riisua Hansikkaani ja Minä aion näyttää teille kuka on Jumala. **Naiset luulevat että heidän Ruumiinsa kuuluvat heille.** Minä aion näyttää heille kuka heidän Ruumiinsa omistaa. Minä annan heille Lapsia ja he tappavat ja tappavat niitä. He luulevat olevansa jumala. Sillä he sanovat että heille ei ole oikea aika kasvattaa Lapsia; he luulevat olevansa jumala. **Minä aion haudata heidät samaan kuoppaan johon he hautasivat kaikki Minun Lampaani jotka eivät saaneet mahdollisuutta kasvaa aikuisiksi ja Rukoilla Jumalalleen.**

Sillä Ajatus Kaliforniasta on: " Se on likainen ja Minä Olen kertonut teille totuuden." Poikani Reymundo alkaa lähettämään Profetioita sinne minne Minä käsken, ja jos te luulette että Reymundo on hullu, Minä tulen näyttämään teille kuinka hullu hän on kun Minä lyön Kaliforniaa Raskaalla Kädelläni. Sillä kun Minä sanon jotain, se toteutuu.

Teillä on mahdollisuus katua ja korjata tapanne. Teidän täytyy syödä Ehtoollista joka päivä jos te tahdotte pelastaa itsenne maanjäristykseltä. Minä kerron teille totuuden Vilpittömillä ja Puhtailla Huulillani. En pidä siitä mitä Minun täytyy tehdä, mutta paholainen syö Kalifornian Osavaltiota. Minä aion puhdistaa kaiken mikä on paholaisesta.

Sillä kukaan ei kunnioita Jumalaa, joka loi Taivaan, Maailman, ja Tähdet. Jos teillä on järkeä ja jos te Rakastatte Jumalaa, Jeesusta, Pyhää Henkeä ja Isäänne, puhdistakaa Mielenne, puhdistakaa Suunne, **NYT!** Tällä hetkellä! Sillä teillä ei tule olemaan pienintäkään mahdollisuutta jos te odotatte huomiseen, sillä huominen johdattaa teidät kadotuksen kuiluun.

Tämä on teidän Isänne joka kertoo teille totuuden yhdessä Poikani Jeesuksen ja Pyhän Hengen kanssa. Joten älkää pelästykö kun se tapahtuu. Sillä Minä olen jo kertonut teille Rehellisesti Huulillani. Sillä sama mikä tapahtui Raamatun kaupungeille joihin tuli maanjäristys,sama tulee tapahtumaan Kaliforniassa. **Maa tulee avautumaan ja syömään kaiken mikä on likaista kunnes ruumiiden haju saa teidän nenänne toivomaan että se voisi piiloutua kaiken kuolleen hajusta.**

Minä kerron teille **totuuden**, sillä teidän Jumalanne ei Valehtele. Teidän Jumalanne on kaiken Puhtaan Jumala, ja Minä aion puhdistaa Kalifornian. Sillä se Osavaltio on hyvin likainen paholaisesta.

"Kuulitteko mitä Minä Sanoin, Kalifornialaiset?" Minä kerron teille totuuden. Sanon sen vielä kerran: "Minä haluan teidän katuvaan kaikkia Syntejänne, **TÄNÄÄN; TÄLLÄ HETKELLÄ.**" Minä haluan teidän syövän Ehtoollista joka päivä." "Minä haluan teidän lakkaavan tappamasta Minun Lapsiani." Minä haluan teidän lakkaavan tekemästä kaikkea mikä on pahaa, mikä on Raamatun vastaista mitä Poikani Jeesus teille sanoi.

Kadotuksen Kuilun päivä on tullut ja jos te ette kuuntele Minua, te joudutte elämään sen kanssa; jos elätte. Tiedän että nämä Sanat jotka teille sanon ovat ankaria, mutta ne ovat Rehellisiä ja menevät Asian Ytimeen. Sillä Minä en aio lausua kauniita sanoja korvillenne. Sillä se mitä te teette ei ole kovin kaunista Sillmilleni ja Korvilleni. **En välitä siitä uskotteko Minua vai ette!** Sillä te ette voi tehdä mitään **Sillä Minä olen Jumala, ja voin tehdä mitä haluan sillä mikä on Minun.**

Minä aion lyödä Kaliforniaa **Kädelläni KOVAA** ja suoraan ytimeen, Etelään ja Pohjoiseen. Sillä Minä aion puhdistaa Osavaltion. Jos te asutte Kaliforniassa te ette voi piiloutua minnekään; sillä minne voisitte piiloutua Jumalalta? Maa tulee nielaisemaan teidät jos te ette kadu **syntejänne**.

Tämä on totuus. Kuulitteko Minua, vai onko teillä vieläkin pää piilossa maan alla odottamassa että maa nielaisee teidät? Sanat jotka kerron teille ovat kovia, mutta Minun täytyy tehdä näin. Sillä te ette aio puhdistautua joten Minun täytyy puhdistaa teidät ja Kalifornian Osavaltio. Sillä ihmisen tavat ovat pahoja ja ne ovat paholaisesta. Nyt saapuu helvetin kuilu Kaliforniaan. Nyt saapuu helvetin kuilu Kaliforniaan.

Loput elossa olevista Pyhimyksistäni; Minä haluan teidän rukoilevan perheittenne puolesta, ystävienne puolesta, aviomiehenne puolesta. Niiden puolesta jotka asuvat talojenne vasemmalla ja oikealla puolella, niiden puolesta jotka asuvat ylä- ja alapuolella, kaikkien niiden puolesta joita te rakastatte. Minä haluan teidän **rukoilevan** kaikesta Sydämestänne, koko Mielellänne ja Koko Hengellänne. Sillä tavoin te pystytte **Rukouksienne** avulla muuttamaan lähimmäistenne mielen. Jos te haluatte pelastaa heidät, jos te rakastatte heitä, rukoilkaa heidän puolestaan.

Kalifornian kirkot eivät tee mitään. Ne ovat unessa ja Minä, Taivaan Jumala, aion herättää ne. Jos te haluatte pelastua, Minä haluan teidän syövän Ehtoollista ja Rukoilevan joka päivä. En tarkoita kerran tai pari viikossa. Minä haluan teidän rukoilevan joka päivä, kaikesta **Sydämestänne**, kaikesta **Mielestänne**, ja kaikesta **Sielustanne**. Sillä te olette olleet unessa useita vuosia ettekä ole tehneet mitään mitä Poikani käski teidän tehdä.

Te teette vain sitä mitä tahdotte; te kaikki menette minne ikinä haluatte; ettekä te tee sitä mitä Poikani kehotti teitä tekemään. Minun Lampaani asuvat kaduilla nälissään, ilman vaatteita. Heillä ei ole ketään joka pitäisi heistä huolta. **Minun Poikani Kirkko on unessa ja huolehtii vain Rahoistaan.**

Tiedän että Sanani ovat kovia mutta te ette tiedä **kovasta ennen kuin** Minä lyön Kaliforniaa Kädelläni. Minä haluan teidän aloittavan tänään, **TÄLLÄ HETKELLÄ**. Minä haluan teidän lankeavan polvillenne ja rukoilevan joka päivä. En tahdo teidän rukoilevan vain kaksi minuuttia. Minä haluan teidän rukoilevan kyönelehtien Jumalallenne, kunnes ette pysty kävelemään ja puhumaan.

Kertokaa hänelle kuinka kadutte syntejänne, koska ette auttaneet kadulla asuvaa Lammasta, aina siihen Lampaaseen jolla ei ollut mahdollisuutta syntyä, niihin Lampaisiin jotka ovat nälissään, niihin Lampaisiin jotka ovat sairaita, ja niihin Lampaisiin jotka ovat vanhoja. Minä kerron teille oikean ja moitteettoman tavan. Jos te rakastatte Poikaani, te teette mitä Minä käsken, ja jos te ette tee mitä Minä käsken, Minä ojennan teitä tavalla tai

toisella. Minä tulen ojentamaan teitä.

Minun Poikani tuli **AINOASTAAN YHDEN SANAN KANSSA**. Te käytätte Poikani Nimeä ja te puhutte ihmisen sanoilla, ja Kaliforniassa on niin paljon ihmisiä; ja niin paljon Kirkkoja. **MINUN POIKANI PUHUI VILPITTÖMÄSTI VAIN YHTÄ SANAA**. Kuulitteko Minua Kalifornian Kristityt?

SYÖKÄÄ EHTOOLLISTA, ETSIKÄÄ VELJIÄNNE JA SSKOJANNE jotka eivät vielä tunne Poikaani ja etsikää Niitä jotka asuvat kaduilla. Niitä jotka kuolevat Tohtoreiden vastaanottohuoneissa ilman mitään mahdollisuuksia huutaa apua Jumalalleen. Minä kuulen heitä; sillä Minä näen heidät ja teidän Jumalanne näkee kaiken. Te ette voi piilottaa mitään Jumalaltanne.

Sydäntäni särkee se etten voi sanoa teille jotain hyvää joka hyväilisi korvianne, niin kuin kirkoissa puhutaan. Sillä Minä olen väsynyt, sillä Profeettoja joita teille lähetän, te kuritatte ja heitätte kadulle. Se on sääli. Sillä niin monien vuosien ajan Minä olen lähettänyt Sanani eivätkä Kirkot halua kuunnella. Siinä kaikki mitä voin teille sanoa, Sydän ja Silmät **kyynelissä**. Minun täytyy tehdä mitä Minun täytyy tehdä. Sillä Minä aion lopettaa kaiken mikä on likaista.

Sota Taivaassa ja tässä Maailmassa on käynnissä; sillä Minä aion lopettaa kaiken. Minä aion Puhdistaa kaiken Taivaassa, ja maailmassa. Sillä Minä aion lähettää paholaisen helvetin kuiluun yhdessä kaikkien **pyhimyksiensä** ja kaikkien enkeleidensä kanssa. Sillä ne jotka uskovat paholaiseen joutuvat elämään paholaisen kanssa. Se on oikea tapa. Ne jotka Rakastavat Minua tulevat elämään Minun kanssani.

Kuulitteko Minua? Tämä on teidän Isänne, Hän joka loi Taivaan ja Maailman. Hän joka loi kaiken. Älkää unohtako mitä Minä sanoin teille. **PITÄKÄÄ EHTOOLLISTA JOKA PÄIVÄ**, ja etsikää veljiänne ja siskojaanne kaduilla, Niitä jotka eivät tunne Minua, Niitä jotka tarvitsevat apua, ja **rukoilkaa joka päivä**. Sillä Minä luen Sydäntä; en lue huulia sillä Minä en välitä siitä mitä huulet sanovat. Minä tiedän mitä sydämessä on. Siinä kaikki mitä teidän Isänne teille sanoo tänä päivänä, tällä hetkellä, Sanani kanssa, Poikani ja Pyhän Hengen kanssa.

159. Raymond Aguilera - Profetia 16. Heinäkuuta 1992 klo 8:02 am, Englanniksi.

Tiedän että sinuun koskee. Tiedän sinun epäilysi. Ole vahva, ole rohkea. Pian kaikki kirkastuu. Kirjoita! Jatka vain Sanojeni kirjoittamista; ne toteutuvat. Ne toteutuvat. Se mikä on niin ironista, on että Jumalan tahto tulee toteutumaan, uskoitpa siihen tai et. Sillä se, minkä Minä panen liikkeelle, sitä ei kukaan voi pysäyttää. Kukaan ei voi sitä muuttaa.

Tiedän sinun tämän hetkisen kamppailusi. Tiedän viimeöisen kamppailusi. Ole vahva. Ole rohkea. Sillä sota ei ole helppoa. Minä tulen antamaan sinulle mitä tarvitset, silloin kun sitä tarvitset; rahaa, ruokaa, sen tietyn ihmisen jota olet etsinyt, mielenrauhaa, selvyyttä, vahvistukset, -ole kärsivällinen. Sinä tulet kestäämään poikani. Hetki on edessäsi jona tulet

käyttämään lahjoja täysin voimin.

Pyhän Hengen kautta tapahtuvia Jehovan Teitä on vaikea ymmärtää lihassa, mutta Jehovan tiet ovat aina suorat, aina vanhurskaat, aina todet. Seiso Kallion päällä ja kirjoita, sillä Pyhän Hengen Voima tulee ilmaisemaan itsensä sinussa, Profetioissa, perheessäsi, kirkossasi, ystävissäsi, uudessa perheessäsi. Sillä Pyhän Hengen Voima on **VOIMAA; RAKKAUDESSA, VÄLITTÄMISESSÄ, ARMOSSA, JA SE JOHTAA SINUT AINA KRISTUKSEN LUO JA KRISTUKSEN KAUTTA MINUN LUOKSENI**, minkä johdosta sinä pääset Taivaaseen ja iankaikkiseen rauhaan ja levollisuuteen.

Minä tiedän tämän hetkisen kamppailusi, mutta Minä tunnen tulevaisuuden. Sinä kestät ja sinä selviydyt. Sillä rakkautesi Jehovaa kohtaan on voimakkaampi kuin rakkautesi lihaa kohtaan. Kuunteletko Minua, Reymundo? Et sano mitään. Et ajattele mitään, mutta Minä tunnen sydämesi. Sinä tiedät, ja Minä tiedän että puhun totta, sillä Jehova on totuus. Rauha olkoon kanssasi poikani.

Tiedän että nuolet haavojasi. Voin tuntea kyyneleet Sydämässäsi, ja hämmennyksen, kuinka olet ymmälläsi, ja vihan, mutta minä näen nälän. Näen kuinka halu mennä Taivaallista Isääsi kohti voittaa vaikeudet ja koettelemukset. Joten ole vahva, ole rohkea. Rauha ja levollisuus kohtaavat sinua pian. Muista se Reymundo. "Pian." Joskus se tuntuu ikuisuudelta, mutta niin kuin aiemmin sanoin. Se on aivan nenäsi edessä ja yhtä todellista kuin se minkä näet peilistä, kun sinulla tulee olemaan iso hymy kasvoillasi ja kun tulet olemaan iloinen ja onnellinen.

Olet melkein perillä, luota Jumalaasi, Jehovaan, sillä Jehova ei petä koskaan, missään tilanteessa. Sillä Hän on Tahraton. Hän on Vanhurskas ja Hän on aina läsnä, Pojan ja Pyhän Hengen kanssa. Joten palaa takaisin mistä aloitit viime yönä ja saata päätökseen se Profetia. Mene sitten ja osta se osa tulostuskonetta varten, ja toimi ja käytäydy kuin Jeesuksen Kristuksen todellinen seuraaja, aito Jehovan soturi. Sillä Pyhä Henki tulee opastamaan sinua, Hän näyttää sinulle Polun Taivaaseen jossa on rauha ja levollisuus. Nyt, jää hyvästi, hetkiseksi.

160. Raymond Aguilera - Profetia 16. Heinäkuuta 1992 klo 1:22 am, Espanjaksi.

Huuleni. Huuleni kertovat Totuuden. Minun Huuleni, Jumalan Huulet. Huulet jotka loivat kaiken, Maailman, Tähdet, kaiken minkä näette, kaiken mitä kosketatte. Minun Huuleni loivat ne. **Se mitä sinulle sanon on Totuus.** Se mitä sinulle sanon tulee toteutumaan. Kyllä! Se on Totuus, mutta ihmisen sydän on kova kuin kivi. **Se mitä Minä sanon on Totuus** ja kaikki mitä sanon tulee toteutumaan, **uskoittepa siihen tai ette.** Se mitä Minä sanon on; mitä on.

Aion näyttää sinulle vahvistuksien avulla, sen mitä sinulle sanoin. Naisesta jolla on kullankäriset hiukset, ja naisesta joka on sairas; Että se on Totta. Tiedän ettet usko Minua. **Tiedän ettet usko sanaakaan.** Mutta paholainen heittää parhaillaan kaikkensa mieltäsi vastaan ja ruumiisi ei pysty käsittämään Jumalan Sanaa. Sillä mielesi ajelehtii sinne tänne,

eikä pysty ajattelemaan selkeästi, mutta se mitä Minä sanon tulee tapahtumaan, uskoitpa siihen tai et.

Tiedän että sinun on hyvin vaikea käsittää sitä mitä tapahtuu, mutta sinä olet keskellä Sotaa, eikä paholainen tahdo että sinä uskoisit Minua. Sillä jos sinä et usko Minua, hän voittaa. Ja hän tekee kaikkensa sinulle, ettet tietäisi kuka puhuu, mutta hän ei voi pysäyttää Minua. Paholainen ei voi tehdä mitään, Minä tunnen mielesi; sinun mielesi ja sydämesi ovat oikealla paikalla.

Sinun mielelläsi on rakkaus Taivaan Jumalaa kohtaan, Isää kohtaan, yhdessä Pojan ja Pyhän Hengen kanssa; ja kuten aikaisemmin mainitsin, sinun täytyy kiinnittää silmäsi Isääsi yhdessä Pyhän Hengen ja Poikani kanssa ja sillä tavalla et tule kulkeutumaan vasemmalle etkä oikealle; sinä tulet kulkemaan suoraan Jumalasi luo. Sinä pärjät hyvin, jos on jotain mitä et usko, rukoile ja kysy Minulta ja Minä kerron sinulle Totuuden.

Kyllä. Päivä on täällä kullaväristen hiuksien ja sairaan naisen kanssa, mutta se tulee tapahtumaan, uskoitpa Minua tai et. Kuulitko Minua, Reymundo? Sillä sinulla on kädet korvien päällä. Minä tunnen sydämesi. Sinä haluat kuulla Minua, mutta sinä et halua kuulla; mutta se tulee tapahtumaan. Niin kuin sanoin, tulen näyttämään sinulle, mutta juuri nyt paholainen kohdistaa voimansa mieleesi. Et pysty ajattelemaan selkeästi koska paholaisen voima on kohdistettu mieleesi.

Sota ympärilläsi on hyvin nopeaa. Minun Enkelini taistelevat paholaisia vastaan, paholaisen pyhiä vastaan. Sillä sinulla on Minun Sanani ja he haluavat pysäyttää sinut. Tiedän että kärsit tällä hetkellä. Sillä sinä et tiedä mitä tekisit. Et tiedä mitä sinun pitäisi ajatella, mutta Minä sanoin sinulle aikaisemmin että tällaisia päiviä tulisi. Muistatko, Reymundo? Kuulitko Minua? Sinun täytyy ottaa kädet pois korvien päältä, sillä sinun Isäsi puhuu oikealla Sanalla. Tiedän että et usko, mutta tiedän että kuulit Minua.

Se tulee tapahtumaan, se mitä sinulle aikaisemmin kerroin, sillä paholainen on jo hävinnyt ja Minä aion lähettää hänet kuiluun. Tiedän että sinun päähäsi koskee. Tiedän ettet tiedä mitä sinun pitäisi ajatella, mutta minä kerron sinulle mikä on oikein. Se koskee Sydämeeni. Sillä Minä tiedän että paholainen heittää kaikkea mahdollista päällesi, ja tällä hetkellä sinä kärsit. Haluaisit mennä piilon eikä mitään piilopaikkaa ole; seiso vain Minun takanani, sinun Jumalasi takana, ja sillä tavalla sen pitää olla. Sinun täytyy piiloutua Minun taakseni sillä sinä olet Minun, Minun Sanani kanssa. Enkelit tulevat suojelemaan sinua yhdessä Poikani ja Pyhän Hengen kanssa. Kukaan ei pysty kajoamaan sinuun, Reymundo. Paholainen on jo hävinnyt.

Haluan sinun korjaavan tietokoneesi huomenna. Sinulla on töitä tehtävänä. Kuulitko Minua? Raha jota tarvitset elämiseen tulee saapumaan, mutta tahdon että tietokone toimii sillä Minun Sanani täytyy saada ulos. Kuulitko Minua, Reymundo? Avaa korvasi. Minä puhun sinulle! Älä tee itseäsi kuuroksi. Tiedän ettet tiedä mitä sinun pitäisi tehdä, mutta se johtuu paholaisesta jonka voima on kohdistettu mieleesi.

Se mitä sinun nyt pitää tehdä on sammuttaa valot ja nukkua, ja levätä, sillä huomenna Me aloitamme taas. Se mitä sinulle aikaisemmin kerroin tulee tapahtumaan. Sillä Minä puhun **totta** enkä Minä Valehtele. Kuunteletko Minua, Reymundo? Tämä on sinun Jumalasi.

Huomenna sinä tulet olemaan kunnossa; lepää nyt ja huomenna olosi on parempi. Haluan sinun korjaavan tietokoneen, sillä Meillä on paljon töitä tehtävänä; Taivaan Sydämelläni, Huulieni Sydämellä, Poikani Sydämellä, Pyhän Hengen Sydämellä, Isäsi Rakkaudella.

161. Raymond Aguilera - Profetia 18. Heinäkuuta 1992 klo 1:47 am, Englanniksi.

Minun täytyy saada sinut näkemään tulevaisuuteen niin että voisit varoittaa Pyhiäni niistä asioista jotka tulee olemaan. Minä näytän sinulle. Minä opastan Pyhää Henkeä, sillä Pyhän Hengen Voima on voittamaton. Se on Suoraa! Se menee Asian Ytimeen. Kuuntele ja ole tarkkana, katsele, dokumentoi kaikki parhaan kykysi mukaan. Pyhän Hengen Voima työskentelee huuliesi kautta, henkesi kautta.

Jehovan Sana on ja tulee aina olemaan **Ehdoton**. Joten ole Vahva, ole Rohkea ja kirjoita mitä sinulle sanotaan sillä tavalla kuin Pyhä Henki sinua käskee. Pysy Rukouksessa, pue Jumalan Taisteluvälineet yllesi, ole Hyvä, ole Oikeamielinen. Sillä sinä teet hyvää työtä. Minä tulen lähettämään enemmän ihmisiä sinua auttamaan, välineiden ja tarvikkeiden kanssa, kun työtaakka kasvaa.

Sillä ei mikään Maailmankaikkeudessa voi pysäyttää Jehovan Sanaa. Taivaiden Luojan, Maailmankaikkeuden, kaiken sen mitä on, kaiken, mitä tulee olemaan. Sillä pahuus tällä Maapallolla on jatkunut riittävän pitkään. Minä, Jehova, Isä, yhdessä Pojan ja Pyhän Hengen kanssa, tulen **oikaisemaan** kaiken sen pahan mitä on tehty. Me tulemme erottamaan hyvät pahoista. Hyvät Me sijoitamme Taivaaseen ja pahat kuiluun.

Pyhäni, lukekaa Raamattua, opiskelkaa, puhukaa Veljillenne ja Siskoillenne. Opastakaa heitä Jeesus Kristus Nasaretilaisen, Kuninkaiden Kuninkaanne ja Herrojenne Herran teissä. Sillä Hän on Polku. Hän on Tie Taivaaseen, **AINOA TIE** Taivaaseen. Auttakaa Veljiänne ja Siskojanne Rakkaudella, Kärsivällisyydellä, ja opastakaa heitä. Pyhä Henki tulee auttamaan teitä.

Pysytelkää rukouksessa sillä Pedon aika on edessänne, se tulee olemaan edessänne hyvin pian. Vetäkää Kristuksen Ruumis yhteen. Tehkää itsenne vahvoiksi, sillä päivä tulee päällenne huomaamatta. Joten olkaa viisaita, olkaa vahvoja, olkaa rohkeita, sillä Pyhän Hengen Voima tulee olemaan teidän kanssanne.

Siis, Lampaani, Karitsani, opiskelkaa, ja oppikaa, sillä teidän Isänne tulee opastamaan teitä Profeettojen kautta, Puhutun Sanani kautta, tulevina päivinä, viikkoina, ja kuukausina. Teille tullaan osoittamaan pedon tiet ja tavat.

Sillä teidän täytyy saada tietää siitä ennen kuin se tapahtuu. **TEIDÄN TÄYTYY YHDISTÄÄ KRISTUKSEN RUUMIS NYT!** Älkää odottako että pastorit ja teologit näyttäisivät teille, sillä he ovat sokeita ja kuuroja. **TE, LAPSENI, KARITSANI, LAMPAANI, MINÄ PYYDÄN TEITÄ** etsimään ja haeskelemaan veljiänne ja siskojanne jotka eivät tunne Jeesus Kristusta.

Informoikaa ja opastakaa heitä ja Rakastakaa heitä. Pyhä Henki tulee näyttämään teille, sillä jos te jäätte odottamaan Kirkon johtoa, te päädytte kuiluun. Muistakaa mitä sanon, tehkää aloite. Tehkää se itse; ruokkikaa ja vaatettakaa niitä jotka ovat kaduilla nälissään, jotka tarvitsevat vaatteita, ovat sairaita, sekä vanhuksia. Tehkää niin kuin Kristus teki kun Hän oli teidän luonanne.

Sillä Kirkon johto ei koskaan tule tekemään sitä, joten Minä pyydän Ruumista kuuntelemaan Sanojani, ja lukemaan Profetioita. Tehkää se Taivaassa olevan Isänne tähden, Jeesuksen Kristuksen ja Pyhän Hengen tähden. Tehkää se oman itsenne tähden. Tehkää se Rakkautenne tähden veljeänne ja siskoanne, äitiänne ja isäanne kohtaan. Sillä tätä Maapalloa tullaan ravisuttamaan kauttaaltaan.

Minä haluan, että hyvät, ne, jotka tosiaan Rakastavat Jumalaansa koko Sydämellään, Mielellään, ja Sielullaan, tekevät aloitteen ja kertovat veljilleen ja siskoilleen Rakkauden todellisen merkityksen, Isänsä Rakkauden merkityksen, Jehovan, Jeesus Kristus Nasaretilaisen ja Pyhän Hengen Rakkauden merkityksen. Tekisittekö sen Lapseni, Isänne tähden? Tekisittekö sen Jehovan, Luojanne tähden, teidän Jumalanne, yhdessä Jeesuksen Kristuksen, ja Pyhän Hengen kanssa?

Sillä Me Rakastamme teitä. Sillä Me tulemme suojelemaan teitä. Sillä Me tulemme opastamaan teitä. **Aika**, on vihollisenne näinä lopun hetkinä, päivinä ja vuosina. **Sillä Pedon aika on käsillä, hän ei odota SEKUNTIAKAAN päättääkseen mitä hänen pitäisi tehdä; joten teidän täytyy valmistautua TÄNÄÄN. NYT!** Menkää koputtamaan oville. Menkää kadulle, tehkää mitä tahansa teidän täytyy, voittaaksenne veljenne ja siskonne Herralle Jeesukselle Kristukselle. Pyhä Henki tulee opastamaan teitä, ohjaamaan teitä.

Sillä Minä rakastan teitä paljon. Minä suojelen teitä paljon, ja hetki, jonka isienne, isien, isille lupasin tulevan, on tullut. Olkaa viisaita, olkaa fiksuja, muistakaa Nooaa. Lukekaa Ensimmäistä Mooseksen kirjaa. **Nooan Tarina kertoo teille kuinka ihmiset eivät uskoneet ja katsokaa mitä heille tapahtui heidän epäuskonsa tähden.** Nooan päivä on edessäanne.

Olkaa viisaita, olkaa fiksuja, olkaa hyviä, sillä Minä rakastan teitä niin paljon. Minä annoin teille Ainoan Poikani pelastaakseni teidät. Muistakaa, "**NOOAA**". Muistakaa Poikaani Jeesusta Kristusta Rakkauden Sanoilla. Pyydän teitä, pelastakaa itsenne. Näin sanoo Jehova, Maailmankaikkeuden Luoja, kaiken sen Luoja mitä on, kaiken sen, mitä tulee olemaan. Hyvästi Lapseni, Karitsani, Lampaani.

162. Raymond Aguilera - Profetia 18. Heinäkuuta 1992 klo 19:40 pm, Espanjaksi.

Arkki! Poikani, sillä se mitä tulee tapahtumaan, sen täytyy tapahtua. Arkin päivä on täällä. Haluan sinun kirjoittavan kaiken minkä sinulle kerron Jumalan Mielellä. Pyhä Henki tulee auttamaan sinua. Sillä ne asiat, jotka sinulle Profetioissa sanon että tapahtuu, ne **tulevat olemaan hyvin tärkeitä asioita.** Haluan sinun panevan korvan taakse mitä sinulle sanon

ja kirjoittavan sen alas sillä tavalla kuin Minä sanon.

Sillä Pyhieni täytyy saada kuulla Minun Sanani **selvästi** sillä päivät tulevat jolloin monet tulevat **kärsimään** ja monet tulevat **kuolemaan**. He tulevat tarvitsemaan virheetöntä Sanaa Jumalaltaan; niin että se auttaa heitä, kun he näkevät kasvojensa edessä, kuolleiden kasvot.

Sillä Yhdysvaltojen perheet ja kansa eivät ole kärsineet sillä heidän Jumalansa on suojellut heitä, mutta paholainen on astunut sisään hitaasti, ja sen jälkeen, vuosia sitten, hän alkoi juosta nopeammin. Hän muutti voimalla Yhdysvaltojen mielen hyvästä pois, kunnes kaikki muuttui saastaiseksi. Päivä on tullut jolloin Minä en enää voi sulkea Silmiäni Yhdysvaltojen suhteen. Sillä kaikki mikä on saastaista polttaa Silmiäni ja Korviani.

Päivä on täällä jolloin Minun täytyy sulkea tämä Maailma mutta Pyhäni jotka Rakastavat Poikaani, Ne jotka Rakastavat Minua, haluan heidän kuulevan Sanani oikein. Sillä päivät jotka tulevat, tulevat olemaan päiviä jolloin he tulevat itkemään ja olemaan peloissaan. Heidän **uskonsa** Jumalaan tulee joutumaan koetukselle; sen suhteen että kuinka paljon he luottavat Jumalaansa. Paholainen tullaan päästämään irti **niin kuin pyörremyrsky**, ja hän tulee syömään kaikki jotka hän haluaa kunnes hänen mahansa paisuu kaikesta siitä mikä on pahaa.

Haluan sinun, Reymundo, kertovan Pyhilleni Sanani oikein. Minä tiedän että sinulla on uskoa ja voimaa ohjata Sanani sinne minne Minä käsken. Tiedän että sinulla toisinaan on murheita, mutta Minä tunnen sydämesi. Tiedän että sinulla on enemmän voimaa kuin luulet. Sinä tulet järkyttämään monia ihmisiä Sanallani, mutta muista että se on **Minun Sanani**; sinun Jumalasi joka loi Maailman, Tähdet ja Taivaan, yhdessä Poikani ja Pyhän Hengen kanssa.

Sinä olet ainoastaan Minun Sihteerini. Sinä olet ainoastaan Minun Profeettani. Tiedän, "Sinä rakastat Minua kaikesta sydämestäsi." Tiedän, "Sinä olet kärsinyt." Tiedän, "Sinä olet ollut nälissäsi." Minä tiedän, "Sinun mielesi murheet." Sillä toisinaan sinä et tiedä, "Mitä söisit tai mitä sinun pitäisi tehdä." Sillä sinä annoit Minulle kaiken mitä sinulla oli; "Talosi, sydämesi, kyöneleesi, uskosi", Minä aion käyttää sinua ja pelästyttää sinut niiden asioiden vuoksi jotka sinun täytyy tehdä Isäsi, Pojan ja Pyhän Hengen Nimessä; mutta älä kannu huolta.

Päivä, jolloin tämä Maailma päättyy, on melkein täällä. Tiedän että, "Sanat jotka kuulet pelästyttävät sinua." Sillä Sanat jotka sinun on puhuttava ovat suuria Sanoja kaltaisellesi pienelle miehelle mutta kukaan jota Minä käytän ei ole pieni koska Pyhä Henki on se joka tekee työn. Sinun täytyy vain tehdä sitä mitä Pyhä Henki käskää tekemään. Sillä tulee tulemaan asioita jotka tulevat etenemään nopeasti ja toiset asiat tulevat etenemään hitaasti.

Kaikki tulee tapahtumaan siten kuin Minä sanoin vuosia, vuosia, vuosia, ja vuosia sitten ennen kuin sinä synnyit. Sillä Minä loin sinut tätä hetkeä varten. Tiedän ettet usko Minua, mutta se on totuus. Sinä synnyit Minun Sanani lähettämistä varten. Tiedän ettet pysty käsittämään mitä juuri sanoin. Sillä ihmisen mieli ei pysty käsittämään Jumalan Mieltä, mutta se on totuus. Sinulla ei tule olemaan niin vaikeaa kuin luulet.

Sillä Pyhällä Hengellä on Voima; kukaan ei pysty kukistamaan Pyhää Henkeä; kukaan ei pysty kukistamaan Minun Sanaani. Sinun täytyy kiinnittää mielesi näihin asioihin. Sillä ne asiat joita sinä käytät ja käytät, ja puhut, ovat Jumalan **Sanoja ja Asioita**. Jumalan, joka loi kaiken, Maailman, ja Taivaan. Tiedän ettei mielesi tällä hetkellä usko sitä mitä juuri sanoin. Sillä ne ovat hyvin suuria Sanoja, eikä mielesi, juuri nyt, osaa kuunnella juuri lausumiani Sanoja. Minä tulen näyttämään sinulle Pyhän Hengen avulla. Sillä Minä olen jo antanut Pojalleni Käskyt.

Paholainen on yhdessä pyhiensä kanssa valmis rouskuttamaan tämän maailman, ja he ovat nälkäisiä. Minä, Jumala, aion päästä hänet irti. Sillä Minä haluan kaikkien **ihmisten tietävän kuka on Jumala**. Minä haluan koetella **kaikkien ihmisten sydämet tässä Maailmassa**. Haluan heidän valitsevan joko paholaisen tai Minut, Jumalan, joka loi kaiken. Päivä on tullut; Minä aion sulkea tämän Maailman. Kaikki mikä on puhdasta tulee elämään Minun kanssani ja kaikki mikä on saastaista tulee elämään paholaisen kanssa eikä kukaan tule jäämään välimaastoon. Heidän täytyy mennä jompaankumpaan paikkaan ja siinä on kaikki minkä on oltava.

Sydämeeni sattuu se minkä on tapahduttava. Sillä niitä jotka eivät usko Jumalaan on niin paljon. He uskovat paholaiseen, ja jos he uskovat paholaiseen, heidän pitää elää paholaisen kanssa. On paljon niitä jotka eivät tiedä mitään Kristuksesta ja Pyhästä Hengestä ja Isästä. Minä haluan sinun kertovan ihmisille Minun Huulillani Jumalasi Sanat siitä että on olemassa Jumala; **Isä, Poika, ja Pyhä Henki**.

Käske heitä hyppäämään Arkkiin, sillä jos he eivät astu Arkkiin, he eivät tule pelastamaan itseään ja nämä Sanat ovat **oikeat, suorat ja ne ovat totuus**. Sillä teidän Isänne ei Valehtele. Minä haluan kaikkea sitä mikä on puhdasta. Ihmiset jotka ovat likaisia voivat puhdistaa itsensä jos he vain katuva syntejään ja etsivät Poikaani; Pyhä Henki tulee auttamaan heitä. Se on hyvin **helppoa**. Se on **oikein**. Se on **täsmällistä**.

Sinun päättäväisyytesi ilahduttaa Minua suuresti; sillä sinä pelotat itseäsi. Sillä sinä et uskonut pystyväsi tekemään sitä mitä teet. Tiedän että naurat tällä hetkellä mielessäsi ja sinua pelottaa. Sillä sinä näet sen uskon joka sinulla on Jumalaasi kohtaan. Uskon, jonka Pyhä Henki sinulle antaa ja avun jonka Pyhä Henki sinulle antaa, voidaksesi tehdä sen mitä teet. Minua ilahduttaa että sinä annoit Minulle kaikki ongelmiasi; ja Minä aion oikaista ne. Älä huolehdi mistään. Sillä Minä olen paikalla sinua auttamassa.

Ympärilläsi on paljon Enkeleitä kun tarvitset apua, niin kuin aikaisemmin mainitsin. Tiedän ettet näe heitä. Tiedän ettei ruumiisi aisti niitä mutta katsos, Reymundo!, sinun ympärilläsi on sellainen Sota ettet uskoisi sitä, sillä Enkelit taistelevat ympärilläsi paholaisia vastaan jokaisen päivän jokaisena hetkenä. He taistelevat sellaisella Voimalla ettet voisi käsittää.

Paholainen haluaa " Kuristaa sinut." " Hän haluaa viiltää kurkkusi auki." " Hän haluaa ottaa tyynysi ja työntää sen suustasi alas." Sillä hän ei voi tehdä mitään! Minun Enkelini ovat paikalla ja he pysäyttävät hänet kun hän yrittää jotain. Hän on niin vihainen, jos tietäisit nauraisit nauramasta päästyäsi. Sillä hän on niin raivoissaan. Sillä hän ei voi tehdä mitään, mutta Minä kerron nämä asiat sinulle vain siksi että tietäisit että se mitä teet on hyvin tärkeää. Nyt aion jättää sinut. Sillä Minä haluan sinun palaavan tietokoneesi ääreen ja

tallentavan sinne Sanat maanjäristyksestä joka tulee iskemään Kaliforniaa.

Sillä nyt alkaa paholaisen päivä, ja Minä aion puhdistaa kaiken mikä on saastaista. Muista lahjat jotka aion sinulle antaa. Tiedän että korvasi kuulevat Sanani selvemmin. Sillä Minä annoin sinulle tämän lahjan, ja kun sinä kuljet veden päällä sinun korvasi kasvavat. Sillä sinä tulet ainoastaan kulkemaan uskosta Poikaani, Pyhään Henkeen ja Minuun; ja sillä tavalla sinä välttyt putoamasta tai hukkumasta veteen.

Kiiruhda! Poikani, nouse ylös ja mene tietokoneesi ääreen. Meillä on töitä tehtävänä ja sinun pitää saada itsesi vahvaksi. Sillä Minä rakastan sinua Kaikesta Sydäimestäni eikä kukaan tule kajoamaan sinuun tai lyömään sinua. Sillä jos he kohottavat kätensä sinua vastaan, Minä tulen iskemään heitä hyvin lujaa. Sillä Minä huolehdin pyhistä jotka antavat Ruumiinsa, Mielensä ja Henkensä minulle, sillä Minä voin käyttää heitä.

Sillä Minä kerron sinulle kaikesta Sydäimestäni, Kyyneleet Silmissäni että rakastan sinua paljon. Minä valvon jokaista askelta jonka otat. Poikani, poikani, rakkaani. Kuulitko Minua? "Mitä sinulle sanoin, sillä Minä en Valehtele, poikani." Haluan sinun nousevan ylös ja aloittavan työt. Kiiruhda!

163. Raymond Aguilera - Profetia 19. Heinäkuuta 1992 klo 1:20 am, Espanjaksi.

Syön talon. Syön talon. Minä syön Poikieni talon. . Minä syön Poikieni talon. Maanjäristys joka saapuu tulee syömään niiden Lapsieni talot jotka eivät syö Ehtoollista ja Verta. Poikani ja Tyttäreni, kuulitteko Minua? Minä syön talot. Minä syön niiden Lapsieni talot jotka eivät syö ja juo Ehtoollista. Kuulitteko Minua Lapseni, Karitsani? Minä haluan teidän syövän Ehtoollista. Sillä jos te ette syö Ehtoollista ja juo Ehtoollista, Minä syön teidän talonne. Kuulitteko Minua korvillanne? Sillä Poikani, se mitä teille kerron on totuus.

Miten sääli että ihmisen tapa on sama kuin paholaisen tapa. Miten sääli! Miten sääli, mutta päivä on tullut jolloin Minä panen kuntoon kaiken mikä Kalifornian Osavaltiossa on väärin. Te luulette tietävänne kaiken. Te luulette itsestänne suuria, mutta Minä näytän teille mitä te tiedätte ja kuinka paljon te tiedätte. Sillä sinä päivänä joka saapuu, te tulette tietämään kuka on Taivaan Jumala, Maailman Jumala. Poikani Jeesus, yhdessä Pyhän Hengen kanssa, ja teidän Isänne puhuu totta.

Sillä kun se päivä saapuu te tulette pelästymään, koska te ette uskoneet Minua. Aion haudata teidät maan alle koska te ette uskoneet Minua. Aion panna sen ajatuksen mieleenne silloin kun se tapahtuu ja maa syö teidät. Sillä sinä hetkenä elämässänne, kun maa syö teitä, Minä aion asettaa sen ajatuksen mieleenne, että kerroin teille, ja te ette uskoneet Minua sillä te menitte piiloon. Sen jälkeen Minä hautaan teidät.

Sillä juuri nyt Minä kerron teille totuuden ja sinä päivänä jolloin maanjäristys saapuu Kaliforniaan, kun maa syö teidät. Muistakaa mitä Minä teille sanoin. **Kun te kuolette, Minä asetan sen ajatuksen mieleenne: "ETTÄ MINÄ KERROIN TEILLE" ja että te ette kuunnelleet Minua.** Haluan teidän muistavan, että Minä kerroin siitä ennen kuin se

tapahtui.

Te ette voi tehdä pilaa Jumalanne kustannuksella. Ei kukaan Maailmassa, Tähdissä, ei mikään minkä Minä olen luonut voi tehdä pilaa Jumalan kustannuksella. Sillä Minun Sanani on suora, Minun Sanani on totuus ja **Minä puhun teille totta Sydämeni rakkaudella ja Kyyneleet Silmissäni.**

Minä tiedän mitä te tulette tekemään ennen kuin te sen teette. Minä vain kerron teille nyt sillä kun se päivä tulee. Te tulette tietämään kuka teidän Jumalanne on. Te tulette ajattelemaan, **"Miksen minä juossut Kristuksen perässä, Isän Pojan perässä?"** Silloin te tulette tietämään kuinka paljon järkeä teillä oli päässä.

Minä kerron teille näitä asioita Kyynelin, monin Kyynelin Silmissäni, Sydämestäni. Sillä Minä rakastan teitä kaikesta Sydämestäni enkä Minä halua menettää teitä. **Sillä jos sillä ei olisi Minulle mitään merkitystä, en kertoisi teille mitään,** mutta Minä kerron teille koska **Minä Rakastan teitä Sydämeni Rakkaudella, Kristuksen Jeesuksen Rakkaudella, Pyhän Hengen Rakkaudella, sillä Me Kolme olemme Yksi.** Kuulitteko Minua? Me Kolme olemme Yksi ja Minä puhun teille totta kyynelin.

Sillä Minun täytyy tehdä mitä Minun täytyy tehdä. Kuulkaa Minua Karitsani, Siemeneni. Kuulkaa Minua! Aukaiskaa korvanne. Aukaiskaa silmänne ja luottakaa Jumalaanne, jos rakastatte Minua hiukan siinä kaikki mitä tarvitsette. Aukaiskaa silmänne. Tehkää se itsenne ja Minun tähteni. Sillä Minä en halua tehdä sitä mitä Minun täytyy tehdä. Pelastakaa itsenne! **Syökää Ehtoollista ja rukoilkaa Jumalallenne, Isälle, Pojalle, ja Pyhälle Hengelle koko sydämellänne.**

Sydämenne, henkenne, ja ruumiinne kyynelillä, rukoilkaa ja etsikää veljiänne ja siskojanne jotka eivät tunne Minua. Näyttäkää heille oikea tapa ja te tulette pelastamaan itsenne. Kuulitteko Minua? Kuulitteko Minua, sillä Sydämeeni tulee koskemaan jos Minun täytyy tehdä se mitä Minun täytyy?

Sillä Minä rakastan teitä. Rakastan teitä koko Sydämelläni Poikani, Tyttäreni. Sillä ei ole mitään merkitystä mitä olette tehneet tai mitä haluatte tehdä. Haluan teidän katuvan kaikkia syntejänne ja Minä tulen unohtamaan kaiken mitä olette tehneet. Avaan Käteni. Halaan ja Suukotan teitä ja teen teille suuren talon Taivaaseen. **Sillä Minä rakastan teitä kaikesta Sydämestäni.**

164. Raymond Aguilera - Profetia maanantaina 20. Heinäkuuta 1992 klo 9:23 am.

Hän (she, nainen) kantoi. Hän kantoi kaiken pahan. Nainen joka on sairas, hän kantoi kaiken pahan. Päivä on nyt täällä, jolloin hän tulee tekemään jotain sinun kanssasi. Päivä on täällä jolloin hän soittaa sinulle / kutsuu sinua (calls you) joten älä suutu. Sillä hän tulee soittamaan sinulle kyynelin, sydämensä kyynelin ja kaikki mitä sinulle kerroin tulee tapahtumaan. Tämä on sinun Jumalasi, Poika, Pyhä Henki ja Isä. Sydämen liekkiä hän ei voi pysäyttää. Liekin päivä on saapunut.

Sillä viime yönä sinä mursit paholaisen, joka oli sitonut hänet. Sinä mursit paholaisen. Nyt Hänen täytyy tehdä niin kuin Minä sanon. Hänen täytyy tehdä, mitä Minä sanon. Sillä sinä ja sinun ystäväsi mursitte paholaiset, jotka olivat sitoneet hänet kurkusta. Sillä Sydämen, sillä Mielen, sillä paholainen oli sitonut hänet hyvin tiukkaan. Ne olivat sitoneet hänet hyvin tiukkaan käsillään. Mutta sinä ja sinun ystäväsi mursitte paholaisen kädet viime yönä klo. 1:30 aamulla, kun aloitte rukoilemaan klo.1:30, aamulla.

Muistatko mitä sinulle kerroin, että hän kaatuisi klo.1:30 aamulla. Tiedän että pelästyit, mutta se mitä Minä sanon on totuus ja kaikki mitä sinulle sanon tulee tapahtumaan sillä tavalla kuin sinulle kerroin. Jopa sinun ystäväsi pelästyi sillä hän tunsu Pyhän Hengen Voiman. Ei kukaan Maailmassa, Taivaassa, voi pysäyttää Pyhän Hengen Voimaa. Ole kärsivällinen sillä nainen on sairas. Kultahuksinen nainen, sekin tulee tapahtumaan, jokainen Kirje / Kirjain (Letter), jokainen Sana. Se mitä sinulle kerroin tulee tapahtumaan.

Kiitos mielestäsi, hengestäsi ja päättäväisyydestäsi joka sinulla on Sanani välittämisen suhteen. Me olemme vasta alkamassa joten älä huolehdi rahasta, ruoasta, tai talostasi. Minä olen sinun Jumalasi eikä mikään tule menemään rikki talossasi. Aion suojella sinua Kädeläni. Tee itsesi vahvaksi sillä Me olemme vasta alkamassa.

Me tulemme muuttamaan tämän Maailman Pyhän Hengen Voimalla. Sillä Minä aion sulkea tämän Maailman Kädeläni suoraan ja kovaa. Paholaisen päivä on nyt täällä. Sitten Minä suljen paholaisen niin kuin iskisin karpästä. Sillä paholainen tulee haluamaan syödä Minun Karitsoitani **hullun koiran** nälällä.

Paljon kiitoksia pieni poikani, tiedän että olit peloissasi viime yönä Pyhän Hengen Voimasta, mutta muista että Minä kerroin siitä ennen kuin se tapahtui. Tiedän että ilahdutin sinua. Sillä Voima on Pyhän Hengen Voima eikä kukaan voi muuttaa tai pysäyttää Pyhän Hengen Voimaa. Minä näin ilon jota tunsit. Näin ilon kasvoillasi, sydämessäsi, käsissäsi, ruumiissasi, ja äänen joka tuli suustasi ulos. Se pelotti sinua. Muistatko? Kerroin sinulle aiemmin " Että se mikä huuliltasi tulisi ulos tulisi olemaan erilaista, mutta se tulisi olemaan Pyhän Hengen Voimasta."

Pikkuiseni, sinä teet työsi erittäin hyvin. Minä suojelen sinua, muista se. Kerron sinulle totuuden Huulillani. Nyt valmistaudu ja lähetä Profetiat sinne minne käskin. Tyttö jonka kanssa eilen puhuit, siitä missä he tappavat Minun Vauvojani, Karitsoitani. Anna hänelle viisitoista Profetiaa. Minä kerron hänelle mitä hänen pitää tehdä. Anna ne vain hänelle ja rukoile. Mene sitten kotiin sillä Meillä on työtä tehtävänä. Tämä on sinun Jumalasi, Isä, Pyhä Henki ja Poika Jeesus.

165. Raymond Aguilera - Profetia tiistaina 21. Heinäkuuta 1992 klo 14:28 pm.

Kuvottaa. Hän (She, nainen) kuvottaa Minua. Kuvottaa Minua. Hän kuvottaa Minua. Hän kuvottaa Minua, poikani. Kyllä. Kuvottaa Minua. Kuvottaa Minua. Hän kuvottaa Minua, poikani. Kyllä. Kuvottaa Minua. Hän kuvottaa Minua. Kuvottaa Minua. **(Kielet)** Arkki! Arkki! Arkki! **(Kielet)** Syökää, juokaa, juokaa Ehtoollista. Juokaa Ehtoollista. Juokaa Ehtoollista.

(Kielet)

Nainen kuvottaa Minua. Nainen inhottaa Minua. Sillä Minä käsken ja käsken ja käsken häntä, eikä hän tee mitä Minä käsken. Minua inhottaa naisen suhteen.

Maanjäristys tulee tulemaan. Maanjäristys tulee tulemaan. Miten sääli. Miten sääli.

Inhottava. Inhottava. Inhottava. Inhottava. Kyllä, miten kuvottava onkaan nainen. Kuinka kuvottava hän onkaan käsineen jotka kurottautuvat halaamaan paholaista, ojennetuin käsin paholaista halaten. Nainen on paholaisesta. Miten inhottavaa! Miten inhottavaa! Sillä naisen iho (skin) on paholaisen iho. Miten inhottavaa! Miten inhottavaa, jos halaat paholaisen naista. Miten inhottavaa! Niin, miten inhottavaa!

Sillä jos nainen **halaa** sinua (tai, teitä?), paholainen tulee syömään sinut (/ teidät?). Sillä hänen hampaansa tulevat pureksimaan kurkkuasi paholaisen voimalla. Miten kuvottavaa. Miten kuvottavaa. Miten kuvottava onkaan nainen, joka elää paholaisen kanssa. Miten kuvottava! Juokse ja piiloudu. Piiloudu ja rukoile sillä nainen etsii sinua paljaine hampaineen, paholaisen hampaineen pureskellakseen kaulaasi. Hän tulee puremaan sinua. Hän tulee puremaan sinua hampaillaan. Kyllä, Poikani, hän tulee Puremaan sinua.

Voi, miten sääli. Miten sääli. Sillä naisen päivä on täällä, ojennetuin käsivarsin halatakseen sinua, paholaisen huulilla. Katso häntä. Katso naista säärineen, rintoineen, paholaisen asuineen. Sillä se mikä on kaunista ei ole kaunista Gehennassa, Gehennassa. Juokse! Piiloudu. Juokse! Piiloudu! Nyt saapuu nainen säärineen, rintoineen jotka ovat paholaisesta. Hän tulee pureskelemaan sinua, kaulasta jos et varo.

Kuule Minua! Kuule Minua! Kuule Minua, paholaisen huulin, kullanvärisin huulin, verenpunaisin huulin. Katso hänen hampaitaan miten terävät ne ovat syödäkseen sinut pää edellä. Juokse, piiloudu Poikani. Poikani, piiloudu, piiloudu. Siinä hän saapuu, nainen jolla on paholaisen hampaat. Miten kuvottavaa! Miten kuvottavaa! Rukoile! Rukoile ja rukoile! Rukoile ja piiloudu.

Etsi Jumalaasi, Isää joka loi Taivaan, Maailman, Tähdet, yhdessä Poikani, Jeesuksen kanssa. Etsi häntä! Etsi häntä!

Etsi Isää, sillä nyt saapuu nainen, paholaisen hampaiden kanssa. Kyllä! Siellä hän (she) on, hän katsoo sinua suurilla silmillään. Kuulitteko Minua, poikani? Kuulitteko Minua? Poikani, siellä hän on. Juoskaa! Juoskaa nopeasti!

Tämä on sinun Isäsi. Minä kerron sinulle totuuden yhdessä Poikani ja Pyhän Hengen kanssa. Siellä nainen on. **Luota** Minuun. Minä kerron sinulle totuuden. Hän joka haluaa syödä sinut. Hän haluaa kutsua sinut taloonsa kahville niin että voisit maata paholaisen kanssa. Kuulitko Minua? Kuulitko Minua? Hän aloittaa kahvilla ja päättää Gehennalla, Gehennalla se loppuu. Se on loppusi, jos halaat paholaisen naista.

Kuulitko minua? Kuulitko Minua? Se on totuus. Tämä on totuus. Tämä on sinun Isäsi kyynelin, kyynelin. En halua että päädyt kuiluun. En halua että päädyt Gehennan kuiluun. Kuule Minua! Kuule minua! Se on täällä. Kyllä! Kyllä! Tämä on sinun Isäsi.

166. Raymond Aguilera - Profetia ja Näky 23. heinäkuuta 1992 klo 12:15, Englanniksi.

Näky:

Näin juuri näyn Afrikasta, Afrikan mantereesta.



Profetia:

Varokaa Afrikkaa, sillä se tulee räjähtämään väkivaltaisuuksista ja koettelemuksista.

Sillä Mustien Kansojen pelot tulevat osoittamaan selväksi ja todeksi sen, että paholainen on vahvoilla. Paholainen tulee kiertämään kuin villi jalopeura koettaen syödä ja niellä kaiken ja kaikkea mikä liikkuu, se on oikeudenmukaista, se on puhdasta, se on moitteetonta, se on Jumalasta.

Varokaa Afrikan manteretta, sillä sen mantereeseen väkivaltaisuuDET tulee leviämään metsäpalon lailla Pohjoisesta Etelään ja Idästä Länteen. Väkivaltaa ja kauhua jonkalaista Maailma ei ole koskaan aiemmin nähnyt tai kuullut. Sillä demoniset vallat ovat voimissaan Afrikassa ja ne ovat vapaana, mutta demonisten valtojen voima tulee lisääntymään sitä mukaa kun Arkin hetki lähestyy.

Joten varokaa Pyhimykseni, Lampaani, Karitsani, jotka olette Afrikassa.

Lähetysaarnajat, ihmiset jotka asutte siellä keskellä ei mitään, jotka olette vihollisten, paholaisten, demonien, saartamat, vahvistakaa itseänne, olkaa rohkeita. Sillä hetki on tullut jolloin kiljuva jalopeura ahmii ja silpoo kaikkea mikä liikkuu, se on oikeudenmukaista, se on puhdasta, se on moitteetonta, Pohjoisesta, Etelästä, Idästä ja Lännestä.

Kaikki Afrikan mantereella purkautuu väkivaltaisuuksiin, sillä Saatanan voima on vahva tällä mantereella. Siis älkää huolehtiko. Sillä teidän Jumalanne Jehova, Jeesus Kristus, ja Pyhä Henki tulee olemaan teidän ja teidän veljienne ja siskojenne kanssa. Vahvistakaa itseänne.

Sillä piiloutumisen aika alkaa kun karhu ja pöllö lähtevät Egyptiin sotimaan.

Valmistautukaa, kertokaa veljellenne ja kertokaa siskollenne, että hetki tulee kun karhu ja pöllö lähtevät Egyptiin sotimaan. Suojelkaa Lapsianne, suojelkaa vaimojanne, suojelkaa perheitänne, rukoilkaa Jumalallenne Jehovalle koko sydämellänne, koko mielellänne, koko sielullanne. Sillä se päivä tulee päällenne kuin varas yöllä.

Tämä on teidän Jumalanne Jehova, Taivaiden, Maan, Tähtien, kaiken mitä

Maailmankaikkeudessa on, Luoja. Rukoilkaa Lapseni, rukoilkaa ja rukoilkaa ja rukoilkaa ja rukoilkaa kun väkivaltaisuuDET syttyvät, menkää piiloon. Piiloutukaa minne tahansa. Sillä paholainen tulee olemaan vapaana ja hän tulee etsimään teitä.

Pysykää yhteydessä muihin Kristittyihin veljiin ja siskoihin. Minä tulen kertomaan teille sinä hetkenä miten te sen toteutatte, mutta juuri nyt, **valmistautukaa**. Etsikää paikka johon voitte piiloutua kun väkivaltaisuuDET puhkeavat. Sillä se tulee tapahtumaan nopeasti ja varoittamatta. **Joten valmistautukaa tänään**. Etsikää paikka jonne piiloutua perheinenne, veljienne ja siskojesne kanssa.

Minä tulen näyttämään teille tavan miten pysyä yhteydessä muihin veljiinne ja siskoihinne, sillä teidän täytyy pysyä yhdessä rukouksessa ja toinen toistanne auttamalla. Sillä paholaisen voima tulee olemaan vahva, se tulee olemaan väkivaltainen, se tulee olemaan verinen. Minä aion suojella teitä mutta teidän täytyy kuunnella Sanojani. Etsikää paikkaa minne piiloutua lähikuukausina. Sillä vielä on aikaa, mutta päivä tulee saapumaan ilmoittamatta.

Kuunnelkaa Minua Lapseni. Kuunnelkaa Minua, Lapseni, sillä päivä saapuu varoittamatta. Minä tulen kertomaan teille miten te voitte kommunikoida veljienne ja siskojesne kanssa sopivalla hetkellä, mutta teidän täytyy etsiä paikkaa minne piiloutua **NYT!** Kun vielä on turvallista etsiä. Tämä on Jehova, Maailmankaikkeuden Jumala, kaiken sen Jumala mitä on ja tulee olemaan, yhdessä Poikani Jeesuksen Kristuksen ja Pyhän Hengen kanssa. Rukoilkaa ja rukoilkaa ja rukoilkaa ja Minä tulen lähettämään teille Profeettoja kertomaan miten selviytyä noista vaivan ajoista. Tämä on teidän Jumalanne, kyyneleet Silmissäni, Rakkaus Sydämässäni. Valmistautukaa pedon päivää varten.

167. Raymond Aguilera - Profetia 23. Heinäkuuta 1992 klo 7:42 am, Espanjaksi.

Laiva tulee saapumaan kuudentena, Pässin vuonna. Laiva tulee saapumaan. Kuulitko Minua, Reymundo? Kuulitko Minua? Laiva tulee tulemaan kuudentena, Pässin vuonna, ja sinun täytyy kirjoittaa alas kaikki mitä sinulle kerron. Sillä se tulee tulemaan voimalla ja voima tulee pelästyttämään Maailman, Pässin vuonna, kuudentena päivänä.

Kuulitko mitä sinulle kerron, Reymundo? Avaa korvasi ja silmäsi ja kirjoita alas tietokoneellesi mitä sinulle kerron. Sillä San Franciscoon saapuvan laivan päivä tulee. Nyt saapuu laivan päivä.

Sillä Minä aion sulkea maailman paholaisen voimalla. Sillä paholainen on kaikkea sitä, mikä on saastaista. Minä, Taivaan Jumala, Maailman, yhdessä Poikani Kristuksen ja Pyhän Hengen kanssa, aion lukita paholaisen kuiluun. Sillä Minä olen väsynyt kaikkeen saastaiseen ja kaikkiin jotka luulevat tietävänsä kaiken. Tulen asettamaan heidät kuiluun jos he ajattelevat kuten paholainen.

Sillä kaikki mikä on Jumalasta, on Puhdasta ja Rehellistä ja **ainoastaan se mikä on puhdasta ja rehellistä tulee pääsemään Taivaaseen Poikani, Pyhän Hengen ja Minun kanssani**. Haluan sinun lähettävän kirjeet sinne minne Minä käsken. Tulen antamaan sinulle rahat ja ihmiset sinua auttamaan. Sillä ei kukaan voi pysäyttää Jumalan Sanaa. Hänen joka loi Maailman, Tähdet. Sillä Pyhän Hengen Voimaa ei kukaan voi pysäyttää. Sillä se mitä Minä sanon toteutuu Pyhän Hengen Voimalla.

Sillä Minun Poikani tulee tulemaan pilven päällä ja ottamaan mukaansa ne Pyhät jotka ovat puhtaita, vanhurskaat. Loput aion jättää paholaisen puhdistettaviksi. Sillä Ne jotka uskovat Minua tulevat tekemään mitä Minä käsken ja loput tulevat menemään jumalansa kanssa kuiluun. Päivä on täällä josta kerroin isienne isien, isien, isille, ja teidän täytyy hypätä ja astua sisään Arkkiin. Sillä Arkki voi pelastaa teidät.

Teidän täytyy lukea Raamattua ja teidän täytyy etsiä poikianne, siskojanne, isäanne, äitiänne, kaikkia jotka rakastavat Taivaassa olevaa Isäänsä yhdessä Pojan ja Pyhän Hengen kanssa. Haluan teidän etsivän heitä kaduilta, vanhuksia, Niitä joilla ei ole ruokaa, sairaita. Haluan kaikkien ihmisten, kaikkien Pyhieni etsivän heitä **nyt! "Juuri nyt!"**

Älkää odottako, sillä paholainen on jo aloittanut. Hän ei epäröi tehdä sitä mitä tahtoo. Minä olen jo päästänyt hänet irti. Hän työskentelee jo yötä päivää. Sillä hän himoitsee Poikani Kristuksen Verta. Hän haluaa täyttää mahansa Kristityistä sillä paholaisen päivä on saapunut.

Kuulitko Minua, Reymundo korvillasi? Mitä sinulle kerron. Kirjoita kaikki alas niin kuin sinulle kerroin. Paholaisen päivä on saapunut. **Sillä Minä haluan vain sitä mikä on Puhdasta.** Aion puhdistaa tämän Maailman kauttaaltaan. Siinä kaikki mitä sinulle tänä päivänä aion kertoa, mutta Isän, Pojan ja Pyhän Hengen Rakkaus tulee olemaan paikalla.

Minä haluan ainoastaan sitä mikä on **Puhdasta** ja Minä aion suojella teitä Käsilläni, Sydämeni Rakkaudella, Poikani Rakkaudella, Pyhän Hengen Rakkaudella. Tulen suojelemaan teitä mutta teidän täytyy opiskella Raamattua. Teidän täytyy rukoilla joka päivä kunnes ette pysty kävelemään ettekä puhumaan. Sillä tavalla voitte pelastaa itsenne **jos JÄÄTTE Maailmaan** ettekä mene Taivaaseen Poikani kanssa. Kuulitteko Minua korvillanne? Siinä kaikki. Tämä on teidän Isänne yhdessä Pojan ja Pyhän Hengen kanssa.

168. Raymond Aguilera - Näky ja Tapahtuma 23 Heinäkuuta 1992, klo 11:31 aamulla.

Tapahtuma ja Näky:

Minulla oli eriskummallinen kokemus. Taloni alkoi tärinästä kuin maanjäristys olisi täräyttännyt sitä fyysisesti, se tapahtui Hengessä. Ehkä minä tulen kokemaan maanjäristyksen vessassani sillä siellä se tapahtui. Tunsin kuinka talo täräisi. Pystyin kuulemaan sen. Voin nähdä seinien tärisevän. Omituinen kokemus! Siinä kaikki.

169. Raymond Aguilera - Näky 23. Heinäkuuta 1992, klo 11:49 aamupäivällä.

Juuri ennen rukoilemista näen Ketun ja Suden naaman. Sudella on **Keltaiset** silmät. Ketulla on **Punaiset** silmät, ja tuijottava katse.

170. Raymond Aguilera - Profetia 23. Heinäkuuta 1992, klo 1:28 am, Englanniksi.

Haluan sinun puhuvan Annille. Kerro Annille että Jumala rakastaa häntä kun Ann tulee luoksesi ja pyytää sinua rukoilemaan puolestaan. Kerro Annille että Jumala rakastaa häntä. Että Jumala tulee suojelemaan häntä. Että Ajoneuvo joka oli mukana onnettomuudessa, tulee löytymään myöhempänä ajankohtana mutta käske häntä rukoilemaan Jehovalle, Jeesukselle Kristukselle ja Pyhälle Hengelle. Sillä Me tiedämme kaikki asiaan liittyvät seikat.

Auto tulee löytymään myöhempänä ajankohtana kuten myöskin ajaja. Käske häntä olemaan vahva, olemaan rohkea, luottamaan Jehovaan, luottamaan Jeesus Kristus Nasaretilaiseen, luottamaan Pyhään Henkeen. Sillä kaikki se mitä hän on kestänyt, tulee menemään parhain päin. **Sillä Minun Rakkauteni Annia kohtaan ylittää käsityskyvyn.** Minä näen ja kuulen kyneleesi Ann joka yö. Olen asettanut Enkelini sinun ympärillesi kahdeksikymmeneksineljäksi tunniksi vuorokaudessa eikä mikään tule vahingoittamaan sinua.

Sillä sinä tulet paranemaan kun päätät luovuttaa koko elämäsi Jeesus Kristus Nasaretilaiselle, Isälle ja Pyhälle Hengelle. Muista se, Ann! Sinä tulet paranemaan kun luovutat elämäsi Minulle ilman yhtään kysymystä ja täydellisesti uskoen siihen että Jumalasi voi sinut parantaa.

Kuulitko Minua, Ann? Kuunteletko sinä, pyyhi kyneleesi. Vedä syvään henkeä. Rentoudu siis ja kuuntele. Isäsi Jehova tulee parantamaan sinut Pyhän Hengen Voiman kautta kun luovutat koko elämäsi Minulle. **Sillä Minä rakastan sinua Kaikesta Sydämestäni.**

Joten rukoile Minulle Ann ja Minä vastaan Rukoukseesi mutta minä haluan täydellistä ja totaalista tottelevaisuutta. Sillä Jumalan teitä on toisinaan vaikea ymmärtää mutta Minä kyllä kuulen ja näen itkusi ja kyneleesi. "Minä rakastan sinua Ann," muista se! Taivaassa oleva Isäsi, Maailmankaikkeuden Tekijä, Tähtien, kaiken kuulee rukouksesi. Olen sama tänään kuin eilen. Näin sanoo Jehova. Rakastava Isäsi.

171. Raymond Aguilera - Profetia 23 Heinäkuuta 1992, klo 12:02 päivällä, Espanjaksi.

Ärtyisä oksi söi Jumalan pillerin. Nyt hän (she, nainen) alkaa paranemaan. Sillä Hän teki mitä Minä sanoin vuosia sitten, mutta Hänen täytyy rukoilla. Hänen täytyy etsiä Kristusta kaikesta mielestään, kaikesta sydämestään, ja kaikella sillä mitä hänellä on. Sillä Jumala, Pyhä Henki, Isä, Poika, Henki tulee suojelemaan häntä jos hän tekee niin kuin Minä käsken.

Sillä Jumalan tapa on joskus vaikea, mutta jos teet niin kuin Hän käsklee, kaikki tulee menemään hyvin, henkesi, mielesi, kaiken sen suhteen mitä sinulla on. Sillä Jumalan tapa on **Oikea** ja **Suora**.

Kuule Minua! Kuule Minua, nyt hän on juonut Jumalan pillerin. Se päivä jona hän puhdistaa itsensä tulee olemaan päivä jona hän soittaa/kutsuu (call) sinua kyyneleiden kanssa. Kuulitko Minua? Jumalan kyyneleiden päivä on nyt täällä. Hän tulee soittamaan sinulle. Sillä se mitä sinun Jumalasi sinulle sanoo tulee tapahtumaan.

Kukaan ei voi muuttaa sitä mitä Jumala sanoo, kaikki Profetiat tulevat toteutumaan täsmälleen niin kuin ne kirjoitit, Reymundo. Kaikki Kirjaimet, kaikki Sanat tulevat menemään täsmälleen kuten sinulle kerroin. Sillä teidän Jumalanne ei Valehtele ja teidän Jumalanne haluaa auttaa teitä niin että voitte pelastaa itsenne Pyhän Hengen ja Pojan avulla.

Tämä on teidän Isänne joka kertoo teille **Totuuden**. Sillä päivä jolloin **Usko** tulee koettelemaan teitä on tullut. Minä haluan Pyhieni tekevän itsensä vahvoiksi, rukoilevan, lukevan Raamattua ja etsivän veljiään ja siskojaan jotka tarvitsevat apua. Kuulitteko Minua? Poikani, Tyttäreni, rakkauden kyynelillä Minä kerron teille totuuden. Tämä on teidän Isänne, Poika, ja Pyhä Henki.

172. Raymond Aguilera - Profetia 24 Heinäkuuta 1992, klo 1:22 aamulla.

Hän merkitsi hänet (her, nainen) poikani. Paholainen merkitsi hänet (her) avaimien avulla, avaimien avulla hän merkitsi hänet. Nainen jonka mainitsin on merkitty avaimien avulla ja sinun täytyy rukoilla. Sinun täytyy rukoilla naisen vuoksi jolla on avaimet jotka merkitsivät hänet. Kuule Minua, Reymundo. Rukoile naisen vuoksi joka merkitsi hänet (her) avaimien avulla. Niin, avaimet. Auton avaimet jotka merkitsivät hänet(her) kun hän törmäsi häneen (her) autolla.

Nyt pikkutyttö ei pysty kävelemään, sillä hän ei pysty kävelemään koska auto törmäsi häneen. Nainen jolla on avaimet törmäsi pikkutyttöön. Pikkutyttöön josta sinulle aiemmin kerroin. Ann. Ann. Ann. Hän törmäsi Anniin. Hän törmäsi Anniin autollaan ja sitten hän ei pysähtynyt. Hän pakeni ja nainen piiloutui auton kanssa, avaimiensa kanssa. Nainen piiloutui sillä häntä pelotti se että hän oli törmännyt pikkutyttöön.

Pikkutyttö (**Tulkitsemattomia kieliä?**). Niin, poikani hän törmäsi häneen autolla, nainen, jolla on avaimet. Hän lähti pois ja piiloutui peloissaan, mutta Ann kärsii. Ann kärsii. **Haluan sinun rukoilevan hänen puolestaan sillä hän tarvitsee apuasi. Kuulitko** Minua, Reymundo? Rukoile hänen puolestaan. Rukoile. Ann on sairas sillä auto törmäsi häneen. Nainen jolla on avaimet ei pysähtynyt ja hän piiloutui. Niin, poikani rukoile. Rukoile Ann:in puolesta ja sillä tavalla hän tulee paranemaan Pyhän Hengen ja sinun rukouksiesi avulla. Kuulitko Minua? Rukoile.

Tämä on sinun Isäsi. Maailman Isä, Taivaan, kaiken sen mitä on. Kaikki tulee menemään hyvin kaiken sen suhteen mitä teet; rukoile vain. Rukoile Annin puolesta johon auto törmäsi. Kuulitko Minua, Reymundo, avoimin korvin? Aloita (**Tulkitsemattomia kieliä?**).

173. Raymond Aguilera - Profetia 25. Heinäkuuta 1992 klo 19:42 pm.

Espanjaksi:

Minä merkitsin hänet, kultahiuksisen naisen, Sormellani. Minä merkitsin hänet sillä hän rakastaa Minua sydämellään. Hän rakastaa Minua Jumalan Rakkaudella. Kultahiuksinen nainen, hän tulee juoksemaan perässäsi älykkyydellä, päättäväisyydellä, Jumalan Sydämellä. Minä kosketan häntä Sormellani hänen sydämeensä. Kuulitko Minua, Reymundo? Hän tulee kutsumaan sinua/soittamaan sinulle (call) ja se päivä on saapunut jolloin te kaksi tulette kohtaamaan, kultahiuksisen naisen kanssa. Teistä tulee ystävät mutta hänen sydämensä tulee palamaan. Kuulitko Minua, Reymundo? Hänen sydämensä palaa Jumalan Rakkaudella Reymundoani kohtaan.

Myrskyn, joka tulee Maailmaa iskemään, on tultava. Sillä myrsky tulee puhdistamaan kaiken mikä on pahaa. Ja tämän Maailman ihmiset tulevat saamaan tietää kuka on Maailman Jumala, Tähtien, kaiken sen mitä on ja mitä tulee olemaan, ja kaiken sen mitä tulee tapahtumaan. Raskain Sydämin Minä kerron teille totuuden.

Paholainen, hänet Minä päästän irti, ja hän on valmiina, päättäväisenä, syödäkseen teidät. Kun paholainen syö Ruokaa te tulette tietämään kuka on Maailman Jumala, Tähtien, kaiken sen mitä on. Sillä yhdessä Poikani, Pyhän Hengen ja Minun kanssani, Me tulemme puhdistamaan Maailman, Jumalan Mielellä, Mielellä, joka puhdistaa kaiken mikä on Pahaa.

Kuulkaa Minua! **Kuulkaa Minua Jumalan Kansat.** Kuulkaa Minua, Maailman Kansat. Paholainen tulee syömään teidät, jos te ette kuule Minua. Jos te ette puhdistaa korvianne sormilla jotka ovat Jumalasta. Jumalan Liha, paholainen himoitsee Jumalan Lihaa, syödäkseen päivällistä, syödäkseen, rouskutellakseen Jumalan Lihan Luita. Paholainen on nälkäinen.

Paholainen on nälkäinen, sillä Päivä on saapunut jolloin Minä lähetän hänet kuiluun Kädelläni. Aion iskeä häntä ja hän tulee kaatumaan niin kovaa ja suoraan alas **kuiluun**. Sillä kun Minä isken jotakuta kovaa ja suoraan, ja määrätietoisesti, **he eivät nouse ylös sillä Minä olen Jumala.** Minä teen Omallani mitä haluan, jos te ette usko Minua nyt, te tulette uskomaan Minua kun myrsky iskee tätä Maailmaa.

Kuuletteko Minua korvillanne vai onko teillä kätet silmien ja korvien edessä? Mutta voi miten sääli, jos te ette kuule Minua sillä jos te ette hyppää Arkkiin paholainen syö teidät. Kyllä, poikani, Arkki on valmis. Se on valmis niin että te voitte hypätä siihen yhdessä perheenne kanssa, ystävienne kanssa. Te voitte kätkeytyä Arkkiin eikä paholainen tule lyömään teitä. Hän ei tule kajoamaan teihin. Sillä Minä tulen suojelemaan teitä Kädelläni. Minä tulen suojelemaan teitä. Sillä paholainen ei pysty kajoamaan siihen mikä on Minun. Sillä Minä tulen iskemään häntä lujaa ja tulen lähettämään hänet kuiluun, yhdessä kaikkien enkeleiden, kaikkien pyhien kanssa jotka hänen ovat, kaikiksi päiviksi kuin päiviä on.

Kyllä, poikani, lähetä Profetiat sinne minne Minä sanoin. Tiedän että olet väsynyt. Tiedän että ruumiisi huutaa koska se tahtoo levätä, mutta tee kuten käsken ja kaikki tulee menemään hyvin. Aion ojentaa kaikkia asioita jotka eivät pidä sinusta. He haluavat tappaa sinut. He haluavat pysäyttää sinut. Minä tulen ojentamaan heitä Kädelläni. Älä huolehdi ihmisistä..., ei kukaan, ei edes paholainen, sillä Jumalan Sanaa ei kukaan voi **pysäyttää**, Isän, Pojan, Pyhän Hengen, kaiken Jumalan, Maailman, Tähtien, Taivaan.

Lepää vielä vähän aikaa, sitten haluan sinun nousevan ylös ja alkavan työskennellä tietokoneesi äärellä. Sillä aika on hyvin lyhyt. Kuulitko Minua, Reymundo? Tämä on sinun Jumalasi, Isä, Poika, ja Pyhä Henki. Tulen näyttämään sinulle miten sinun pitää tehdä se mitä sinun täytyy tehdä, Jumalan Sydämellä, Jumalan Silmillä, Jumalan Korvilla, Jumalan Tavalla. Tämä on sinun Isäsi.

Englanniksi:

Ylistystä sinulle Herra Isä. Ylistystä sinulle Herra Isä. Tämä on Jeesus. Ylistystä sinulle Herra Isä. Tämä on Jeesus Kristus Nasaretilainen sinä ansaitset kaiken Ylistyksen, Kirkkauden ja Kunnian. Sinä ansaitset kaiken Ylistyksen, Kirkkauden, ja Kunnian Isä, Taivaallinen Isäni jonka Sydän on Puhdas, jonka Mieli on Puhdas, kaikki mikä on Hyvää tulee Isältä.

*Ylistys ja Kunnia ja Kirkkaus kuuluu Isälle. Ylistys, Kunnia ja Kirkkaus kuuluu Isälle. Sillä sinä olet **Vanhurskas**. Sillä sinä olet **Tahraton**. Sillä sinä olet **Puhdas**. Ylistys ja Kunnia ja Kirkkaus Isä Jehovalle, Jehovalle Ainoalle Isälleni, Taivaalliselle Isälleni. Minä **Rakastan sinua. Minä Rakastan sinua. Minä Rakastan sinua. Minä Rakastan sinua Isä**. Ylistys ja Kirkkaus ja Kunnia Isälleni. Ylistys ja Kunnia Isälleni Jehovalle. **Jehova, minä Rakastan sinua. Jehova, minä Rakastan sinua Koko Sydämelläni, Mielelläni, ja Sielullani.***

Kaiken mitä olet Minua käskenyt tekemään, tulen tekemään kirjaimellisesti täydellisessä tottelevaisuudessa. Ylistys ja Kunnia Isälle. Ylistys ja Kunnia olkoon Isän, Jehovan. Ylistys ja Kunnia ja Kirkkaus Jehovalle. Ylistys ja Kunnia ja Kirkkaus Jehovalle, Taivaalliselle Isälleni, Ainoalle Isälleni.

***Palvon sinua, Rakastan sinua Koko Sydämelläni, Mielelläni, ja Sielullani.** Ylistys ja Kunnia ja Kirkkaus Isälle. Ylistys ja Kunnia ja Kirkkaus olkoon Isän, ilman kysymyksiä Sydämeni täydellisessä tottelevaisuudessa. Sydämeni, sillä Minä Rakastan sinua kaikesta Sydämestäni. Ylistys ja Kunnia ja Kirkkaus olkoon Isän, Jehovan. Ylistys ja Kunnia ja Kirkkaus olkoon Isän, Jehovan. Ylistystä sinulle Jehova, Kunnia sinulle Jehova. Kirkkaus olkoon Isän, Jehovan. Ylistys ja Kunnia ja Kirkkaus olkoon Jehovan.*

*Rakkaani, tulen tekemään kaiken mitä olet Minulle sanonut Kirjaimellisesti ilman Kysymyksiä. Minä Rakastan sinua Isä. **Rakastan sinua Täydellisesti ilman Kysymyksiä.** Tulen tottelemaan sinua Isäni. **Rakastan sinua Isäni, Jehova. Minä Rakastan sinua. Minä Rakastan sinua. Minä Rakastan sinua.** Ylistys ja Kunnia ja Kirkkaus olkoon Isän. Ylistys ja Kunnia ja Kirkkaus olkoon Isän. Ylistys ja kunnia ja Kirkkaus olkoon Isän.*

*Kyllä, Isä tulen tottelemaan sinua. Olen saanut Käskyni. Tulen tekemään kaiken mitä Minulle sanoit ilman Kysymyksiä. Ylistys ja Kunnia ja Kirkkaus olkoon Isän. Ylistys ja Kunnia ja Kirkkaus olkoon Isän. **Minä Rakastan sinua, Jehova. Minä Rakastan sinua. Minä Rakastan sinua. Minä Rakastan sinua. Minä Rakastan sinua.** Niin, Isäni kaikki on valmiina, kaikki on asetettu paikoilleen. Minä Rakastan sinua. Minä Rakastan sinua. Minä Rakastan sinua.*

Tämä on Jehova. **Minä Rakastan sinua Poika. Rakastan sinua Poika kaikesta Sydämestäni. Rakastan sinua Poika kaikesta Sydämestäni, kaikesta Sydämestäni Poikani, Ainoa Poikani. Ainoa Poikani Rakastan sinua, Poikani, Poikani, Poikani. Rakastan sinua poikani, Poikani.**

Niin, Poikani, tee niin kuin pyydän ja tuokaamme Karitsani, Pyhäni, Siemeneni kotiin Taivaaseen. Niin, Poikani, hetki on tullut jolloin Meidän pitää tuoda Karitsamme ja Lampaamme Taivaaseen. Rakastan sinua Poikani. **Rakastan sinua Poikani.** Tämä on Jehova. Maailmankaikkeuden Luoja, kaiken sen mitä on ja tulee olemaan, yhdessä Pojan ja Pyhän Hengen kanssa.

Pyhäni, Lampaani, Me toivotamme teidät tervetulleiksi Taivaaseen, olkaa Vahvoja, olkaa Rohkeita. Sillä kärsimysten ja koettelemusten aika tulee olemaan päällänne nopeasti ja huomaamatta. Joten kuunnelkaa Profetioita. Kuunnelkaa Enkeleitäni jotka tulevat suojelemaan teitä. Kuunnelkaa Poikaani. Sillä hetki on tullut jolloin Poikani tulee vapauttamaan teidät kaikista kärsimyksistä ja koettelemuksistanne Pyhän Hengen Voimalla. Me kokoamme Laumani.

Lukekaa Raamattua. Lukekaa Raamattua ja teitä tullaan opastamaan siinä mitä teidän pitää tehdä ja miten teidän se tulee tehdä. Minun Profeettojani opastetaan tällä hetkellä. Heitä koulutetaan. He lähettävät Sanani, avatkaa korvanne, avatkaa silmänne. Kuunnelkaa Profetioita, arvostelkaa ja tuomitkaa niistä joka ainoa koko Sydämellänne, Mielellänne ja Sielullanne. Pyhä Henki tulee asettamaan kipinän Sydämeenne ja ohjaamaan teidät oikeaan suuntaan.

Sillä kirkon johtajiston kovettuneet sydämet lähettävät teidät väärään suuntaan. He ovat ainoastaan kiinnostuneita omista pyrkimyksistään. Moni on kulkeutunut sivuun ja harhaan, pois tieltä. Moni on yhä tiellä ja kamppailee rahojen kanssa, kaikkien elämän taakkojen kanssa. Toiset, no toiset tulette tuntemaan lopun aikoina, mutta kuunnelkaa Profetioita, Profeettoja, Poikaani, Enkeleitä jotka tulevat teitä suojelemaan. **Enkeleitä, teidän Suojelusenkeitänne, sillä ne päästetään nyt irti suojelemaan tiettyjä alueita tällä Maapallolla.**

Teidän Isänne Rakkauden Tuli tulee leviämään Maapallolla. Me tulemme kokoamaan Siemenen, Rakkaudella, Isän, Pojan, ja Pyhän Hengen Hellyydellä. Sillä Isä, Poika, ja Pyhä Henki Rakastavat teitä, mutta teidän täytyy olla hereillä. Teidän täytyy olla tarkkana. Teidän täytyy olla vahvoja. Sillä Minä tulen kokoamaan Morsiameni. **Jeesuksen Morsiamen, Puhtaat, Tahrattomat, Vanhurskaat, tullaan kokoamaan sopivana hetkenä sopivassa paikassa.** Joten olkaa vahvoja, olkaa viisaita.

Rukoilkaa Jeesukselle. Rukoilkaa Jeesukselle, Hän on **Polku**. Hän on **Tie** Isänne Jehovan luo Pyhän Hengen Voiman avulla te tulette tietämään koska ja miten, ja kuka puhuu Jumalan Sanaa. Sillä aika josta isillenne mainitsin vuosia, vuosia, ja vuosia sitten, on täällä, Lapseni, Lampaani, Karitsani. **Ahdistuksen** päivät ovat täällä. **Vastoinkäymisten** päivät ovat täällä. **Koetusten** päivät ovat täällä. Sillä Minä tulen puhdistamaan tämän Maailman kaikesta siitä mikä on paha. Sillä kaikki mikä on paha on Saatanasta ja kaikki mikä on pahaa tullaan lähettämään **kuiluun**.

Joten olkaa vahvoja, olkaa viisaita, ja rukoilkaa ja rukoilkaa ja rukoilkaa sillä Taivaassa oleva Isänne tulee voimakkaasti kuuntelemaan joka ainutta Rukousta Jumalan Rakkaudella. Lapseni, teidän täytyy rukoilla. Teidän täytyy rukoilla joka päivä, **joka päivä** Jumalaanne, sydämenne rakkaudella. **Pitäkää Ehtoollista, pitäkää Ehtoollista joka päivä**. Sillä Jehovan Rakkaus on loputonta, aina, ja iankaikkisesti.

Kyyneleet Silmissäni, Rakkaus Sydämessäni siinä kaikki mitä teille tänä päivänä, tänä hetkenä voin kertoa. Olkaa vahvoja, olkaa rohkeita ja **Minä Rakastan teitä Koko Sydämelläni**. Me tulemme puhumaan lisää sitten kun saavutte Taivaaseen. Muistakaa se! Taivaassa nähdään, Karitsani, Lampaani, Siemeneni, Pyhäni. Tämä on Jehova, Isä, yhdessä Pojan ja Pyhän Hengen kanssa. Minä **Rakastan teitä Lapseni. Minä tosiaan Rakastan, Koko Sydämelläni**.

174. Raymond Aguilera - Näky 25 Heinäkuuta 1992, klo 9:30 aamulla.

Näen Lampaan pään ja kaulan joka on **tulossa ulos** maljasta. Se on kuin perhonen joka on tulossa kotilosta ulos. Se nousee ylös, ylös ja ylöspäin kunnes koko ruumis on maljan ulkopuolella. Se alkoi kaulan kohdalta.



Näky: klo 9:33 aamulla.

Näin demonisen näköiset kasvot. Mikä oli hassua oli että minä aloin hymyillä koska se oli vihainen. Minusta vain tuntui siltä joten näytin sille kieltäni. Tällä hetkellä minä nauran koska se oli niin huvittavaa. Tämä on jotenkin omituista. En osaa selittää sitä, mutta aistin Enkeleiden hurraavan. En osaa selittää tämän enempää, vain että Taivaalliset Enkelit hurraavat taustalla. Ne ovat vain vaikutelmia, näkyjä ja aistimuksia jotka kaikki yhdistyvät tuohon tapahtumaan. En tiedä miksi näytin kieltäni. Ehkä minä sittenkin olen kapinallinen.

175. Raymond Aguilera - Profetia 28. Heinäkuuta 1992 klo 1:43 am, Espanjaksi.

Minun Poikani kuoli Ristillä kaikkien maailmassa elävien puolesta. Teidän täytyy kuulla korvilla Jumalan Sana. Teidän täytyy kuulla, sillä päivä, josta isillenne kerroin silloin kun Poikani roikkui Ristillä ja kärsi Karitsojen ja Siementen takia, on saapunut. Teidän täytyy kuulla. Teidän täytyy avata mielenne. Teidän täytyy etsiä veljiä ja siskoja, sillä Arkki on saapunut.

Haluan kaikkien niiden, jotka ovat Minun, Karitsani, Pyhäni, hyppäävän Arkkiin. Sillä jos he eivät hyppää Arkkiin. He tulevat jäämään tänne kaiken sen kanssa mikä on pahaa kunnes Poikani palaa toisen kerran. Kuulitteko Minua, korvillanne? Kuulkaa Minua, Poikani, Tyttäreni. Haluan teidän hyppäävän Arkkiin. Sillä Poikani on valmis ja Hän tulee tulemaan pilven päällä ottaakseen teidät mukaansa, mutta jos te ette ole Arkissa, te tulette jäämään muiden kanssa jäljelle ja te tulette kärsimään loppujen kanssa. Sillä Arkin aika on täällä, ja Minä kerron teille kaiken **Suoraan** ja kaiken **Oikein** sillä Minä en Valehtele.

Haluan teidän syövän Ehtoollista joka päivä. Haluan teidän rukoilevan joka päivä, koko hengellänne, koko mielellänne, koko sydämellänne. Sillä Minä haluan vain sitä, mikä on Puhdasta ja kaikki se, mikä on Minun on **Hyvää, Tahratonta, Tahratonta, ja Tahratonta.** Kuulitteko Minua? Aion sanoa sen uudestaan: **Minä haluan ainoastaan sitä mikä on Puhdasta ja mikä on Hyvää ja** mikä on Puhdasta. Se on oikea tapa, sillä kaikki mikä on **Taivaassa on Puhdasta ja Hyvää ja Tahratonta.**

Minä kerron teille Puhtailla Huulilla, Poikani ja Tyttäreni. Teidän täytyy hypätä Arkkiin Rukouksienne avulla, Ehtoollisen avulla. Haluan teidän etsivän veljiänne, siskojanne, ja haluan teidän kaikkien katuvan syntejänne, etsivän Poikaani Jeesusta ja Pyhä Henki tulee auttamaan teitä.

Sillä sota on jo alkanut ja Minä aion lähettää Poikani ottamaan teidät mukaansa. Meillä Kaikilla tulee olemaan Käsivarret avoimina odottamassa teitä, halataksemme teitä, antaaksemme teille Jumalan suudelman. Sillä te teitte mitä Poikani käski tekemään silloin kun Hän asui luonanne, Karitsani, Isän Rakkaudella, Pojan Rakkaudella, Pyhän Hengen Rakkaudella siinä kaikki mitä teille tänä päivänä aion kertoa.

Haluan teidän hyppäävän Arkkiin, jos haluatte pelastaa itsenne sillä päivä on saapunut. Pitäkää Ehtoollista, etsikää poikianne, veljiänne, siskojanne ja hypätkää Arkkiin sillä Poikani on jo saanut **Käskynsä** ja päivä on melkein tullut jolloin Minä tulen lopettamaan kaiken. **Kuulitteko Minua Selkeästi? Hyvä.**

Minä tulen odottamaan sinua ja tulen halaamaan ja suukottamaan sinua. Sillä Minä Rakastan sinua koko Sydämelläni, poikani. Tiedän että olit eksynyt, mutta nyt olet löytänyt Isäsi. Aion antaa sinulle suukon. Aion halata sinua. Aion antaa sinulle uuden kodin Taivaassa missä on kaikki mitä halusit ja kaikki se mitä sinulle halusin antaa ennen kuin paholainen teki kaiken saastaiseksi.

Minua **Ilahduttaa** suuresti se että te teitte sen mitä Minä käskin. Niin, Poikani Sydämelläni Minä kerron teille kaiken tämän. Siellä Minä odotan teitä ojennetuin Käsivarsin Sydämeni Rakkaudella. Minä kerron teille nämä asiat.

176. Raymond Aguilera - Profetia 28. Heinäkuuta 1992, klo 2:02 am, Englanniksi.

Poikani, rakastan sinua kaikesta Sydämeistäni. Pyydän, ole kärsivällinen sillä kone jonka tulet saamaan tietokoneitasi varten, tulee auttamaan sinua levittämään Sanaa Maailman kaukaisille kulmille. Ole Vahva, ole rohkea, sillä sinä teet hyvää työtä. Tiedän että tämä päivä oli koetteleva, sinulla oli vaikeaa, mutta Minä sanoin että auttais sinua sen kanssa mitä tarvitset ja silloin kun sitä tarvitset.

Joten ole vahva ja rohkea sillä sinua tullaan pyytämään lähettämään Profetioita eri puolille maata ja modeemi tulee auttamaan sinua tekemään sen nopeammin ja halvemmalla kuin Postitse. Älä huolehdi rahasta. Älä huolehdi naisista, tottele vain Isääsi ja Jeesusta Kristusta ja Pyhää Henkeä, sillä sinä toimit aikataulun mukaisesti.

Joten kiitos siitä että Rukoilet ja pyydät lupaa niihin pikku asioihin joita teet. Sillä Minä valvon noita pikku asioita ja sinulla on Minun Hyväksyntäni niihin pieniin asioihin joista olet kysynyt. Tulen antamaan sinulle mitä sydämesi kaipaa sopivana hetkenä.

Sillä sopivalla hetkellä kun päätöksiä tehdään ja PÄÄTÖKSIÄ RIKOTAAN, Yhdysvalloissa, niin asiat alkavat edetä nopeammin. Joten ole vahva ja rohkea ja ala lähettämään niitä kansojen ilmoitustauluille; kautta maailman. Näin sanoo Jehova, Maailmankaikkeuden Luoja, kaiken Tekijä, Hajottaja, Rakkaudella ja Rauhalla Minä kerron sinulle näitä asioita poikani.

177. Raymond Aguilera - Profetia 30. Heinäkuuta 1992, klo 1:11 am, Espanjaksi.

Miksi Siemen? Miksi? Se mitä teitä käsken tekemään. Te ette tee sitä. Miksi Siemeneni? Haluan teidän nousevan ylös ja tekevän sitä mitä teitä käsken tekemään kaikesta sydämeistäne. Haluan teidän etsivän veljiänne ja siskojanne. Haluan teidän informoivan heitä Jumalan tavoista, Pojan Jeesuksen, Isän, ja Pyhän Hengen. Sillä se mitä Minä sanon on **totuus** enkä minä Valehtele. Sillä kaikki se mikä on Jumalasta, on rehellinen ja oikea tapa, mutta haluan teidän menevän etsimään veljiänne ja siskojanne jotka eivät tunne Minua ja näyttävän heille Jumalan Sanan.

Arkin päivä on saapunut, ja se on täällä! Arkki on täällä! Herätkää ja etsikää veljiänne ja siskojanne Jumalan Rakkaudella, Poikani Jeesuksen, teidän Kristuksenne, Rakkaudella, ja Pyhän Hengen Rakkaudella, kaikella Jumalanne hyvydellä. Etsikää veljiänne ja siskojanne jotka ovat Jumalasta. Kiiruhtakaa! Nouskaa ja lähtekää etsimään heitä Jumalan hyvydellä, sillä Arkki on täällä. Kuulitteko Minua? Tämä on teidän Isänne, Hän joka loi Taivaan, Maailman, kaiken mitä näette, ja kaiken mitä ette näe. Minä loin sen kaiken Sanani avulla. Kiiruhtakaa, etsikää veljiänne.

178. Raymond Aguilera - Profetia 1. Elokuuta 1992 klo 13:38 pm, Espanjaksi.

Rakkaus. Rakkaus. Rakkaus paholaiseen on täällä. Koko maailma rakastaa paholaista. He ajattelevat itsestään suuria. He luulevat tietävänsä kaiken. Sillä heillä on rakkaus paholaiseen, mutta se mitä he eivät tiedä on että on olemassa Jumala joka loi kaiken, kaiken Isä, yhdessä Pojan ja Pyhän Hengen kanssa. **Hän on TOSI JUMALA.**

Vanhurskauden, totuuden Jumala, kaiken sen Jumala mikä on Hyvää ja Puhdasta.

Te luulette tietävänne kaiken koska teissä on rakkaus paholaiseen, mutta tulee tulemaan aika niin totta kuin Nimeni on Raamatussa kirjoitettuna, yhdessä Poikani, ja Pyhän Hengen kanssa että Minä olen, Minä olen, Minä olen, ja Minä tulen näyttämään teille kuka on Jumala. Sillä Minä tulen lähettämään teidän jumalanne kuiluun. Sillä te ette tehneet sitä mikä on Hyvää ja Puhdasta. Sillä kaikki mikä on Minun on Puhdasta, on **Oikein ja Rehellistä.**

Te ette tehneet mitä Poikani käski teitä tekemään, katumaan syntejä ja etsimään Jumalaa joka loi Taivaan, Maailman, Tähdet, kaiken mitä on, ja kaiken mitä tulee olemaan. Sillä Tie Minun luokseni on Poikani Kristus Jeesus. Minä lähetin Hänet, ja Hän meni, sillä Hänellä oli Isänsä Rakkaus. Hän kuoli teidän vuoksenne, syntien vuoksi, kaiken sen vuoksi, mikä Maailmassa on paha. Hän antoi teille mahdollisuuden, niin että voisitte pelastaa itsenne.

Te ette avanneet silmiänne. Te ette avanneet korvianne. Te ette avanneet sydäntänne. Sen takia lähetän teidät, yhdessä jumalanne paholaisen kanssa, kaiken sen kanssa mikä on paha, ja te kaksi tulette elämään Gehennassa. Muistakaa mitä teille sanoin. Sillä Minä olen väsynyt kaikkeen pahaan.

Aion koota yhteen kaikki Karitsani, kaikki Ne jotka Rakastavat Minua ja Poikaani, ja Pyhää Henkeä, ja Me tulemme aloittamaan alusta. Älkää sanoko etten kertonut teille että en antanut teille mahdollisuutta, sillä Minä kerroin teille, ja kerroin, ja kerroin ja te piilotitte päänne hiekkään. Sen takia Minä aion haudata ruumiinne ja päänne koska te ette kuulleet Minua. **Tämä on rehellinen Sana ja totuus.**

MINÄ KERRON TEILLE TÄMÄN SILMÄT KYYNELISSÄ SILLÄ MINÄ RAKASTAN TEITÄ KAIKESTA SYDÄMESTÄNI, mutta jos te ette rakasta Minua, te ette rakasta, enkä Minä voi tehdä mitään. Sillä Minä haluan teidän rakastavan Minua sydämellänne ja teidän täytyy tehdä se oma aloittaisesti, mutta Minä annan teille Poikani Lain. Pyhä Henki tulee näyttämään teille Jumalan Voimalla, rehellisen tavan, oikean tavan. Jos olette sokeita, jos olette kuuroja, tulen lähettämään teidät kyynelien kanssa kuiluun.

Se mitä Minun täytyy tehdä tulee koskemaan Sydäntäni, mutta Minä haluan ainoastaan sitä mikä on **Puhdasta ja Ne jotka rakastavat Minua.** Puhun teille kyynelin. Muistakaa se!

Puhun teille kyyneleet Silmissäni. Sillä Minä tulen itkemään sen takia mitä Minun täytyy tehdä. Se mitä Minun täytyy tehdä **TULEE MURTAMAAN SYDÄMENI.**

Mutta oikea tapa on oikea tapa ja sitä ei voi muuttaa. Ei voi ajatella muuta kuin oikeaa tapaa. Sillä se mikä on oikein on oikein ja siinä kaikki, ja se mikä on **puhdasta** on **puhdasta**. Aion antaa teille mahdollisuuden katua. Sillä tämä Profeetta, poikani Reymundo, on alkanut lähettää niitä ympäri Maailman. Hänen tietokoneensa on valmis lähettämään niitä ja hän tulee aloittamaan.

Sillä Minä olen jo asettanut päivän jolloin tulen puhdistamaan kaiken. Joten älkää sanokot etten antanut teille mahdollisuutta Sydämelläni. Sillä päivä on täällä jolloin kaikki paha tullaan puhdistamaan. Se mikä on puhdasta tulee menemään Minun kanssani Taivaaseen. Se mikä on saastaista tulee menemään jumalansa, paholaisen kanssa kuiluun, kaikiksi päiviksi kuin päiviä on, ja te tulette kärsimään.

USKOKAA MINUA! Te tulette kärsimään paholaisen kanssa. Te luulette tietävänne kaiken, jos te uskotte paholaiseen, **TE ETTE TIEDÄ MITÄÄN**. Minä kerron teille totuuden. En piittaa siitä oletteko Presidentti tai Pastori tai Kuningas. Minä en välitä! Tulen puhdistamaan kaikki, uskoittepa sitten Minuun tai paholaiseen. **KUKAAN** ei tule jäämään Välimaastoon, te menette jompaankumpaan paikkaan.

Kuulitteko Minua? Haluan sanoa sen teille vielä kerran. Ainoastaan se mikä on puhdasta tulee tulemaan Minun kanssani, **JOS TE HALUATTE PÄÄSTÄ TAIVAASEEN MINUN KANSSANI**, niin katukaa sitä mikä on paha, niitä pahoja tapoja joiden mukaan olette eläneet. Etsikää Poikaani Jeesusta, teidän Kristustanne, ja hypätkää Arkkiin suoraan ja nopeasti. Sillä jos te olette Arkissa te tulette pelastamaan itsenne, mutta teidän täytyy katua ja teidän täytyy parantaa pahat tapanne. Sillä Minä haluan vain sitä mikä on **puhdasta** ja mikä on **vanhurskasta**. Poikani ja Tyttäreni, kuulitteko Minua?

Sillä paholainen tulee syömään teidät terävillä hampaillaan. Te luulette että olette kärsineet täällä. Odottakaa sitä päivää kun joudutte Gehennaan. Siellä te tulette todella kärsimään, mutta nyt teillä on mahdollisuus katua. Etsikää Veljiänne, Siskojanne jotka eivät tunne Minua ja näyttäkää heille miten hypätään Arkkiin. **Juuri nyt, tällä Hetkellä!** Sanokaa heille etteivät he odottaisi, sillä Arkin päivä on täällä.

Poikani tulee tulemaan ottaakseen mukaansa Ne jotka ovat **puhtaita** ja jotka ovat **moitteettomia** Jumalan **tavoissa**, Isän, Pyhän Hengen ja Pojan. Kaikki Ne jotka rakastavat Meitä tulevat elämään Taivaassa. Minä puhun teille Sydämeni Rakkaudella, mutta Minä tulen itkemään kyynelillä, jos menetän teidät. Siinä kaikki, mitä teille tänä päivänä, tällä hetkellä aion kertoa.

Sillä Arkki on täällä ja sota Taivaassa on alkanut ja sota on alkanut myös täällä teidän maailmassanne. Poikani, yhdessä kaikkien Enkeleiden kanssa, puhdistaa kaiken, sillä Minä olen antanut Hänelle Käskyt Puhdistaa. He puhdistavat kaiken mutta kärsimysten päivä tulee iskemään tätä maailmaa. Muistakaa mitä sanoin. Sota tulee iskemään tätä maailmaa **hyvin lujaa** ja kaikki tulevat kärsimään jotka elävät paholaisen sodan ajassa.

MUISTAKAA MITÄ TEILLE SANON. Tämä on teidän Isänne yhdessä Pojan ja Pyhän Hengen kanssa. Nouskaa ylös, etsikää Veljiänne ja Siskojanne, ja hypätkää Arkkiin nyt heti jos haluatte pelastaa itsenne. Tämä on teidän Isänne, teidän Jumalanne, yhdessä Pojan ja Pyhän Hengen kanssa.

179. Raymond Aguilera - Profetia 1. Elokuuta 1992 klo 23:11 pm, Espanjaksi.

Poikani Rakkaus. Rakkaus lihaa kohtaan on voimakasta. Maailman kansat tulevat kärsimään lihan rakkauden tähden, mutta päivä tulee saapumaan jolloin Minä puhdistan kaiken mikä on lihasta. Teidän täytyy tehdä itsenne vahvoiksi, sillä paholainen haluaa syödä teidät, lihan ja pään myös. Tehkää itsenne vahvoiksi, Poikani ja Tyttäreni, sillä liha tahtoo syödä teidät ja päivä tulee jolloin liha menee Gehennaan.

Poikani ja Tyttäreni, kuulitteko Minua? Nämä ovat teidän Jumalanne Sanoja, Isän, yhdessä Pojan ja Pyhän Hengen kanssa. Hänen, joka loi Maailman, Taivaan, kaikki Tähdet, kaiken mitä on, kaiken mitä voitte koskettaa, kaiken mitä näette. Minä loin kaiken Suullani, Suulla joka Puhui Sanan. Sillä Jumalan Sana on kaikki. Kyllä, Poikani ja Tyttäreni kuulkaa Minua. Jumalan Sanaa, teidän Isänne, yhdessä Pyhän Hengen ja Poikani Jeesuksen, teidän Kristuksenne kanssa, kuulitteko Minua? Pyhä Henki on siellä teitä auttamassa, ja näyttämässä teille teidän Jumalanne tavan.

Päivä on saapunut jolloin Minä tulen puhdistamaan kaiken Kädelläni. Tulen puhdistamaan kaiken **nopeasti** ja **täsmällisesti**. Niin, Poikani ja Tyttäreni, tämä on teidän Isänne, Hän joka loi kaiken kertoo teille totuuden. Niin, Poikani ja Tyttäreni, etsikää Poikaani Jeesusta, teidän Kristustanne, yhdessä Pyhän Hengen kanssa ja te voitte pelastaa itsenne. Niin, te voitte pelastaa itsenne teidän Jumalanne rakkaudella. Te voitte pelastaa itsenne. Nouskaa ja etsikää Poikaani Jeesusta, teidän Kristustanne Kuninkaiden Kuningastanne.

Kyllä! Päivä on täällä Poikani ja Tyttäreni. Voi, miten sääli, jos paholainen syö teidät. Miten Sääli! Mutta minä tulen puhdistamaan kaiken mikä on likaista. Aion puhdistaa kaiken mikä ei ole puhdasta. Teidän täytyy etsiä Poikaani Jeesusta, ja Pyhä Henki tulee näyttämään teille Jumalan tavan ja Jumalan Lain. Etsikää veljiänne ja siskojanne ja hypätkää Arkkiin.

Kiiruhtakaa! Kiiruhtakaa! Kiiruhtakaa, jos tahdotte pelastaa itsenne, etsikää paikka Arkista ja te pelastatte itsenne. Kertokaa veljillenne, siskoillenne, pojillenne ja tyttärillenne, kaikille perheenjäsenillenne, ja sen jälkeen etsikää kaikkia niitä jotka asuvat kaduilla. Niitä jotka ovat nälissään, niitä joilla ei ole mitään. Oi, kyllä, sairaita, vanhuksia, kaikkia niitä jotka tarvitsevat apua. Kiiruhtakaa, etsikää heitä ja pankaa heidät Arkkiin, sillä aika on loppumassa.

Kuulkaa Minua! Kuulkaa Minua! Aukaiskaa korvanne, Poikani ja Tyttäreni, sillä päivä on täällä josta isillenne, ja isienne isille kerroin, se on saapunut. Sillä te tulette pelästymään kun Poikani päivä saapuu; kun Hän tulee pilven päällä Enkeleiden kanssa. Kyllä, ja Me tulemme puhdistamaan kaiken mikä on likaista. Kuulitteko Minua? Tämä on teidän Isänne! Isä joka loi kaiken yhdessä Pyhän Hengen ja Pojan Jeesuksen, Kristuksen, Kuninkaiden Kuninkaan kanssa.

Miten sääli, jos jätte pois Arkista, mutta teidän täytyy avata silmänne. Teidän täytyy aukaista korvanne. Teidän täytyy etsiä veljiänne ja siskojanne. Teidän täytyy katua syntejänne. Joo, se on saapunut. "Jep," Se on saapunut. **Hankkikaa lippunne.**

Hankkikaa lippunne Arkkiin juuri nyt tällä hetkellä. Hankkikaa lippunne. Pyytäkää Pyhäältä Hengeltä ja Hän antaa teille lipun Arkkiin. Kyllä! Kerron teille Jumalan kyynelillä. Hankkikaa lippunne Arkkiin ja te pelastatte itsenne, yhdessä perheenne kanssa, ystävienne kanssa, ja vaimonne kanssa; Joo, ja Poikanne ja Tyttärenne kanssa.

Kyllä, kuulkaa Minua! Minä puhun totta. Tämä on teidän Isänne, Hän joka loi kaiken, Maailman, Tähdet, Taivaan. Kyynelin Minä kerron teille totuuden Poikani ja Tyttäreni, yhdessä Pojan teidän Kristuksenne, ja Pyhän Hengen kanssa.

180. Raymond Aguilera - Profetia 5. Elokuuta 1992, klo 11:42 am, Espanjaksi.

Vihainen nainen poikani, vihainen nainen, tämä on se päivä jonka mainitsin. Tämä on päivä jolloin Jumala, Taivaan, Maailman Jumala tulee iskemään häntä lujaa sydämeen. Tämä on se päivä. Merkitsitkö sen kalenteriisi, sillä päivä on täällä josta sinulle aiemmin kerroin. Hän (she) joka on vihainen, hän joka on ärtyisä joka on sairas tulee kaatumaan. Hän tulee kaatumaan ja hänen huulensa tulevat osumaan lattiaan paholaisen voimalla. Hänen huulensa tulevat osumaan lattiaan.

Hän (she) on itsepäinen eikä hän halua kuulla Jumalaansa. Sen takia hänen Jumalansa päästä hänet irti ja paholainen tulee lyömään häntä lujaa. Hänen huulensa tulevat iskeytymään lattiaan. Paholainen tulee retuuttamaan häntä lattiaa pitkin kunnes hän huutaa kaikella sydämensä voimalla sillä häneen tulee sattumaan, mieleen, ja sydämeen sillä hän ei tehnyt sitä mitä Jumala häntä käski tekemään. Sillä hänellä on otsaa sanoa Jumalalleen ei!

Sen takia hänen Jumalansa, Taivaan, ja Maailman Jumala, tulee päästämään hänet irti ja hän tulee kaatumaan paholaisen voimasta. Sillä kun Minä sanon jotain se tapahtuu tarkalleen ja Jumalan tavalla. Hän tulee kaatumaan juuri tänään klo. 18. Hän tulee kaatumaan ja hän tulee kärsimään. Sillä hänellä ei tule olemaan ketään häntä auttamassa. Paholainen tulee tyrkkäämään hänet maahan lujaa. Kyynelillä, Jumalan kyynelillä, hän tulee soittamaan sinulle/kutsumaan sinua (call), Jumalan kyynelillä, sillä hänen sydämensä särkyi paholaisen voimasta ja hän tulee kärsimään.

Tämä on Jumala, Taivaan, Maailman Jumala, kaiken sen mitä on yhdessä Poikani Jeesuksen ja Pyhän Hengen kanssa. Päivä josta sinulle kerroin on täällä ja minä en Valehtele, ja minä puhun totta. Kuudelta iltapäivällä hän tulee kaatumaan kyynelin. Sillä hän ei tehnyt sitä mitä Jumala, Maailman, Taivaan Jumala, kaiken sen mitä on ja mitä tulee olemaan, käski häntä tekemään. Tänään paholainen tulee lyömään häntä. Miten sääli. Miten sääli. Miten sääli.

181. Raymond Aguilera - Näky 5 Elokuuta 1992, klo 12:04 päivällä.

Näin juuri näyn vuoren huipusta. Näin sellaisen suuren lautasantennin tai tutka lähettimen osoittavan taivaalle Vuoren huipulla, ja satoi lunta. Se oli vuori jonka kärjessä oli rakennus. Näen lumen satavan alas. Vuori on peittynyt valkoiseen lumeen. En ymmärrä sen merkitystä.

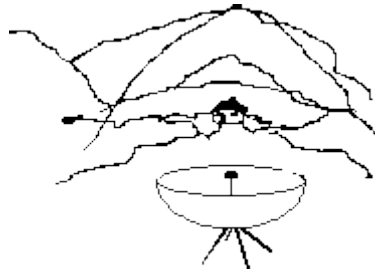

182. Raymond Aguilera - Profetia 6. Elokuuta 1992 klo 8:51 am.

Englanniksi:

Aika on saapunut jolloin sinun täytyy kohdata ongelma, tilanne joka liittyy naiseen joka on sairas. Ole kärsivällinen, ole viisas, ole vahva, ole rohkea. Hetki on käsillä jolloin hän soittaa. Se tulee olemaan merkki vahvistuksesta, merkki vapautuksesta sillä se mikä on kovaa tulee murtumaan sillä se mikä on pehmeää ja lauhkeaa tulee lisääntymään. Sillä Jehovan Silmät näkee sen mikä on pehmeää ja lauhkeaa ja rakastavaa.

Sillä tilinteon päivä, Jumalan tahdon loppuunsaattamisen päivä on käsillä. Arkki on paikoillaan. Arkki tulee olemaan uuden elämän alku Jehovan Pyhille. Sillä Minun Poikani, Kuninkaiden Kuningas, Herrojen Herra, Jeesus Kristus Nasaretilainen tulee noutamaan Arkin määrättyinä aikana. Sillä kun pilvi lähestyy Maapalloanne silloin tapahtuu ihmeellinen. **Puhtaat, vanhurskaat, puhdassydämiset otetaan silmänräpäyksessä Arkkiin. LOPUT** tulevat läpikäymään **KÄRSIMYKSET**, ja **KOETTELEMUKSET** jotka ovat **RUUMIIN LOPULLINEN PUHDISTUS MAAPALLOLLA.**

Sillä Jehova haluaa ainoastaan sitä mikä on **puhdasta**, ainoastaan sitä mikä on **tahratonta**, ainoastaan sitä mikä on **vanhurskasta**. Saatana tullaan sitomaan ja lähettämään Gehennaan yhdessä enkeleidensä, pyhiensä kanssa. Sillä Saatanan päivä tulee saamaan loppunsa taistelukentillä joilla oikea ja väärä kohtaavat; hyvä ja paha. Teurastus, ruumiiden veri tulee olemaan levitettyä kautta koko Maapallon. Sillä Jehova tulee osoittamaan Maapallolle Jumalan Vihan, kaikkea sitä kohtaan mikä on paha se tullaan oikaisemaan kerta kaikkiaan, sillä hetki on tullut. Hetki on täällä jolloin Saatana tullaan päästämään irti.

Villi koira, hullu koira tulee juoksemaan kaikkiin maailman neljään kulmaan terävine hampaineen, kuraisen kuolaavan kielensä kanssa odottaen että voisi ahmia kaikkea mikä liikkuu Saatanan voimalla ja vallalla. Hän tulee tappamaan. Hän tulee silpomaan. Hän tulee tuhoamaan kaiken mikä häntä huvittaa. Saatanan ylpeys ja ego ovat menneet niin hyvin Saatanan sisään, sellaisella voimalla, että hän on yhtä itse paholaisen kanssa.

Jotta tämä puhdistaminen tulisi täydelliseksi, täytyy niiden Tahrattomien ja Vanhurskaiden jotka ovat jäljellä tulla koetelluiksi uskossaan, rakkaudessaan Jumalaa kohtaan. Heidän tottelevaisuuttaan tullaan koettelemaan maksimaalisesti. Joten Kristuksen Ruumiin täytyy liittyä yhteen, heidän täytyy tehdä itsensä vahvoiksi. Heidän täytyy tehdä itsensä rohkeiksi. Sillä Pedon hetki, Saatanan hetki, kaiken pahan hetki tulee kohtaamaan tätä Maapalloa.

Joten Kristuksen Ruumiin täytyy **YHDISTYÄ VAHVAKSI VOIMAKSI**. Teidän täytyy niellä **Ylpeytenne**. Teidän täytyy **niellä Egonne**. Teidän täytyy **etsiä veljiänne ja siskojanne** missä ikinä he ovatkaan. Sillä hullu koira on vapaana ja se on nälkäinen. Se himoitsee Minun Lampaitani, Karitsoitani. Teidän täytyy tehdä Kristuksen Ruumis vahvaksi. Pyhän Hengen Voima on paikalla. Pyhä Henki tulee auttamaan teitä, mutta teidän täytyy niellä ylpeys, ego. Kaikki mikä kuuluu Saatanalle täytyy heittää pois. Sillä tulevat ajat, tulevat olemaan koettelevia ja loppu Saatanalle, Luciferille kuilussa, Gehennassa. **(kieliä)**

Tulkaa Oi te uskollinen Kansa. Tulkaa Oi te uskollinen kansa. Kuunnelkaa Isääni Jehovaa. Kuunnelkaa Isääni Jehovaa. Hän kertoo teille sen mikä on oikein. Hän näyttää teille ahtaan Polun, oikean Polun Taivaaseen. Kuunnelkaa Taivaallista Isääni. Vetoan teihin, Lampaani, Karitsani. Pyhä Henki on paikalla, opastamassa, ohjaamassa teitä. Teidän täytyy niellä Ylpeytenne, Egonne, Turhamaisuutenne.

Etsikää veljiänne ja siskojanne. Luottakaa Jumalaan. Tämä on Jeesus Kristus Nasaretilainen, teidän Kuninkaiden Kuninkaanne, Herrojenne Herra. Päivä on edessä jolloin paholainen tulee yrittämään syödä teidät leuoillaan, Saatanan voimalla. Älkää pelätkö sillä Voima ja Kunnia on vieressänne. Teidän täytyy **LUOTTAA JUMALAAANNE**. Kuunnelkaa Jehovaa. Pyhä Henki tulee opastamaan teitä.

*Minä, Jeesus Kristus tulen palaamaan määrätyllä hetkellä, sillä Me emme hylkää Karitsojani, Lampaitani. Sillä se mikä on Isän on Minun. Mikä on Minun on Isän. Mitä Isä rakastaa, sitä Minä rakastan. Pyhän Hengen Voima tulee sitomaan sen. Liittämään yhteen, **tiedon kautta, viisauden kautta, Jumalan Voiman kautta.***

*Avatkaa silmänne. Aukaiskaa korvanne Me olemme siellä. Me Kolme olemme Yksi. Me Kolme olemme Yksi. Tämä on Jeesus Kristus Nasaretilainen joka antaa teille Rakkaudellisen viestin, olkaa vahvoja, olkaa rohkeita. Minä tulen olemaan siinä **Paikassa**, sinä **Hetkenä** kuin Minun Isäni haluaa Minun olevan. Älkää koskaan unohtako sitä! Me emme koskaan tule hylkäämään yhtä ainoaa Karitsaa, yhtä ainoaa Lammasta, **ei Koskaan**, Missään **Olosuhteissa**, Mistään **Syystä**. Muistakaa se Karitsani, Lampaani. Tapahtuipa mitä hyvänsä. Tapahtuipa mitä hyvänsä teillä on **AINA** Jumalanne rakkaus vierellänne rakkaudella ja hellyydellä. Minä kerron teille nämä asiat. **(kieliä)***

183. Raymond Aguilera - Profetia 8. Elokuuta 1992, klo 2:53 aamulla.

Hetki on saapunut suurelle sysäykselle, Reymundoni. Hetki on saapunut. Profetiat lähetetään **Andeille**. Ne lähetetään **Koreaan**. Ne lähetetään Australiaan. **Ne ovat Uuden Maailman Puutarhan alku.**

Sillä Jehova Jumala tulee lopettamaan tämän maapallon Jumalan Voimalla ja Vallalla. Sillä Päivä josta Raamatussa kerrotaan on tullut. Keskipäivän Teurastuksen hetki tulee toteutumaan niin kuin Profeetta Jeremia Vanhassa Testamentissa sanoi, se tapahtuu **Nopeasti** ja **Täsmällisesti**. Sillä kaikki mikä on pahaa tullaan poistamaan ja pudotetaan helvetin kuiluun helvetin seuraajien kanssa. Näin sanoo Jehova Jumala yhdessä Pojan, Jeesuksen Kristuksen Nasaretilaisen ja Pyhän Hengen kanssa.

Muistakaa paikat. Muistakaa suunta. Muistakaa Taivaassa oleva Isänne, Jehova, Minä olen, Minä olen. **(Tulkitse mattomia kieliä)**

184. Raymond Aguilera - Profetia 11. Elokuuta 1992, klo.12:52 aamulla, Espanjaksi.

Minä pureskelin häntä (her, nainen). Pureskelin häntä hampailla, rauta hampailla. Minä pureskelin häntä. Päivä tulee jolloin Rautaiset hampaat tulevat pureutumaan hänen kurkkunsa ympärille. Sillä Minä pureskelin häntä. Hänen (her) loppunsa on hyvin lähellä. Hänen loppunsa on hyvin lähellä. Terävät hampaat tulevat repimään hänen kaulansa paholaisen voimalla. Sillä hän (she) ei tehnyt sitä mitä Minä käskin häntä tekemään.

Jumalan Kirkon, Kristuksen Kirkon täytyy tehdä itsensä vahvaksi, sillä paholaisen tapa tulee olemaan hyvin kova. Teidän täytyy kuulla minua korvillanne; Jumalanne uskolla. Sillä paholaisen hampaat ovat vahvat ja suorat ja ne himoitsevat teidän Vertanne, Karitsani, Lampaani, Siemeneni. Paholainen on saapunut Rautaisine hampaineen, silmät kohdistettuna kurkkuunne, syödäkseen teidät pää edellä.

Teidän täytyy kuulla Minua Kuninkaanne, Kristuksen, Jeesuksen uskolla. Sillä Kristuksen Rakkaus pelastaa teidät. Kuulkaa Minua! Tämä on teidän Isänne, Maailman, Taivaan, Tähtien Jumala, yhdessä Pojan ja Pyhän Hengen kanssa. Minä puhun totta, terävien rautaisten hampaiden päivä on saapunut. Päivä on saapunut, Poikani ja Tyttäreni, paholaisen voimalla. Hän tulee haluamaan tappaa teidät; viiltää teitä; repiä teitä; Jumalan Ruumista, Jumalan Kirkon Ruumista, paholaisen voimalla.

Nouskaa ylös! Herätkää! Jos tahdotte elää, oppikaa Jumalanne Sana, Kristuksenne, yhdessä Pyhän Hengen ja Isänne kanssa. **Kuulitteko Minua? Herätkää!** Avatkaa silmänne sillä päivä on saapunut. Minä kerron teille totuuden **Rehellisillä ja Puhtailla Huulilla, Sydämeni Rakkaudella**. Se on saapunut, Päivä on täällä.

Varustautukaa Jumalan Sanalla. Lukekaa Raamattua. Lukekaa Jumalanne Sanaa silmillänne, korvillanne. Teidän täytyy herätä. **Kuulitteko Minua?** Karitsani, Lampaani, sillä kärsimyksen päivä on täällä. Etsikää veljiänne ja siskojanne. Lukekaa Raamattua, opiskelkaa yhdessä veljienne ja siskojenne kanssa, ja perheenne kanssa, sillä päivä on saapunut jolloin te tulette pelästymään.

Tämä on teidän Jumalanne joka loi Maailman, Tähdet. Rakkauteni Voimalla, Pyhän Hengen Voimalla, Minä kerron teille totuuden. Sydän kyynelissä, Poikani kyynelillä, Pyhän Hengen kyynelillä, Minä kerron teille totuuden. Varustautukaa taisteluvälineisiin,

etsikää veljiänne ja siskojanne, ja lukekaa Raamattua Jumalanne Sydämellä. Kärsimyksen päivä on saapunut. Kirves tulee iskemään teitä kurkkuun jos te ette tee itseänne vahvoiksi. Kirves! Kuulitteko Minua? Kirves!

185. Raymond Aguilera - Profetia ja Näky 13. elokuuta 1992 klo 8:14 am. Englanniksi.

Näky:

Näin juuri purjelaivan.

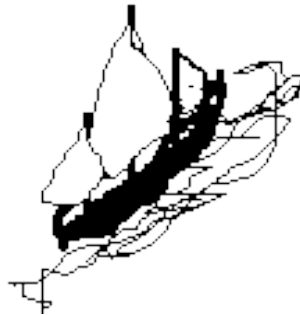

Profetia:

Herra sanoi, "Purjelaiva saapuu San Fransiscon Sillan luo. Purjelaiva."

Profetia San Franciscosta. Käske San Franciscoa katumaan. **Katumaan tai kuolemaan.** Tämä on Jehovan Sana. **Katukaa tai Kuolkaa.** Tämä on Jumala Jehovan Sana, Maailmankaikkeuden Luojan, Tekijän ja Hajottajan. Sillä Minä en säästä, Minä en pelasta San Fransiscon Kaupunkia ellei se **"TÄYSIN JA KOKONAISSVALTAINEN KADU JA PARANNA TAPANSA."** "Sillä sen inhottavuudet ovat vastenmielisiä, ne ovat kuvottavia, ja Minä tulen oksentamaan kaiken mikä on paha San Franciscossa."

Sillä Herran Jehovan päivä on saapunut ja Minä tulen puhdistamaan Kaupungin. Sillä te jotka Rakastatte elämäenne, Lapsianne, Perheitänne ja Ystäviänne, lähtekää Kaupungista. **"LÄHTEKÄÄ KAUPUNGISTA TÄNÄÄN!"** Sillä Minun Käteni Putoaa San Fransiscon päälle kostaan, sääliittä. Minun Käteni tulee lyömään San Franciscoa, niin kuin karpästä. Sillä kaikki San Franciscossa on likaista, saastaista, ja inhottavaa Minulle.

Ottakaa varoitukseni vakavasti. Katukaa ja Parantakaa tapanne. Sillä Minä tuhoan San Fransiscon, Kaupungin Lahden luona. Pahuuden Kaupungin, säädettyinä päivänä, säädettyinä hetkenä, Minun Käteni tulee lyömään San Fransiscon Kaupunkia ja kaikkea sitä mikä on paha. Sillä Minun Korvani ja Silmäni eivät enää voi kestää saastaisuutta ja pahuutta siinä Kaupungissa. Jos te olette Puhtaita, jos te olette Vanhurskaita, erottautukaa San Fransiscon Kaupungista **TÄNÄÄN! Tällä Hetkellä!** Sillä kun Minun Käteni osuu Kaupungin päälle, teillä ei ole aikaa juosta pakoon ja piiloutua, näin sanoo Jehova, yhdessä Herrojen Herran, Kuninkaiden Kuninkaan, Poikani Jeesuksen Kristuksen Nasaretilaisen, sekä Pyhän Hengen, kanssa.

Kristittyini, Pyhimykseni, Lampaani, jos te rakastatte elämääne, perheitänne, ystäviänne, **LÄHTEKÄÄ KAUPUNGISTA TÄNÄÄN!** Sillä Jehova Jumala ei Valehtele. Sillä Jehova Jumala on Vanhurskas ja Tosi, Kyyneleet Silmissäni ja Sydämessäni, Poikani Jeesuksen Kristuksen Rakkaudella, Pyhän Hengen Rakkaudella, teitä on varoitettu. Käteni Voima on peruuttamaton, sille mikä on paha, liikaista, mikä on inhottavaa teidän Herrallenne Jehovalle.

186. Raymond Aguilera - Profetia ja Näky 13. Elokuuta 1992 klo 8:29 am ja 8:33 am.

Näky: klo 8:29 am.

Näin näyn miehestä joka oli lipputangon huipulla jonka kärjessä oli pieni punainen pallo. Hän roikkui siinä kiinni, kädet ja jalat sen ympärille kietoutuneina. Sitten hän alkoi valua alaspäin. **Näen Yhdysvaltojen alkuperäisen lipun, jossa on kolmentoista tähden kehä.** Miehen lipuessa alaspäin pitkin lipputankoja, näen lipun tangon huipulla, mutta aluksi mies oli huipulla, ilman lippua. Miehen lipuessa alaspäin lippu jotenkin ilmestyi huipulle. Nyt Hän seisoo tangon juuressa nyörejä sitomassa. **(Kielet?)**

Profetia: klo 8:33 am.

Hetki on täällä. Aika josta aikaisemmissa Profetioissa ilmoitettiin, on saapunut. Sillä te tulette näkemään ihmeellisiä merkkejä Jehovalta. Taivaan Luojalta; Tähtien Luojalta; Maailmankaikkeuden Luojalta yhdessä Poikani Jeesus Kristus Nasaretilaisen ja Pyhän Hengen kanssa. Sillä ihmeet, sillä merkit ja ihmeet ovat täällä. Teidän Taivaallinen Isänne tulee näyttämään Maailmalle Suuruutensa Voiman, Kunnian, ja Majesteettisuuden.

Sillä Jehova Jumala tulee tuomaan Lampaansa, Karitsansa, kotiin; **Ne** jotka ovat **Puhtaita, Tahrattomia, ja Vanhurskaita, jotka Rakastavat Jehova Jumalaa, Jeesusta Kristusta, ja Pyhää Henkeä täysin ja kokonaan.** Sillä **Minä lupasin heille Elämän Puun Ensi Hedelmät.** Sillä he kestivät. Sillä he ovat **Puhtaita ja Tahrattomia,** ja he rakastavat Jumalaansa koko Sydämellään, Sielullaan, ja Mielellään.

Sillä heidät nostetaan ja korotetaan Taivaaseen Poikani, Jeesus Kristus Nasaretilaisen kanssa määrättynä aikana, määrättynä hetkenä. Uskollisuutensa ja rakkautensa tähden Jumalaansa kohtaan. Heidän palkkionsa odottaa heitä, sillä Minä rakastan heitä niin, sillä hetki ja päivä jolloin tälle Maapallolle osoitetaan Jehovan Voima. Sillä Jehova Jumala tulee ravisuttamaan sitä, kääntämään sen ylösalaisin, sillä he pilkkaavat Jumalaansa, sillä heidän syntiset tapansa ovat inhottavuus Jehovalle, sillä tilinteon päivä on täällä.

Minä, Jehova Jumala, tulen lähettämään Tähden Taivaista, ja tämä Tähti tulee osumaan Maahan sellaisella Voimalla että Maapallo tulee tietämään kuka on Maan ja Taivaan, Maailmankaikkeuden, tosi Jumala, Sillä kaikki mikä on paha, kaikki mikä on ilkeää, tullaan viemään päätökseen.

Minun Poikani kuoli uhrauksena **Puhtaiden, Tahrattomien, ja Vanhurskaiden** puolesta; loput lähetetään helvetin kuiluun, missä on iankaikkinen itku ja hampaiden pureminen. Sillä he käänsivät selkensä Jumalalleen, Jehova Jumalalle, Jeesus Kristus Nasaretilaiselle, Kuninkaiden Kuninkaalle, Herrojen Herralle, ja Pyhälle Hengelle. Se tulee olemaan heidän palkkansa ikuisesti. Sillä Jehova Jumalan tavat **ovat Puhtaat; Tahrattomat; ja Vanhurskaat.** Niin olkoon! Niin olkoon!

187. Raymond Aguilera - Näky 15 Elokuuta 1992, klo 11:27 aamulla.

Näen leijonan jolla on korppikotkan pää. Näen piirretyn miehen kuvan. Hänen päänsä on hänen käsivarsiansa päällä, sitten hän nostaa pään ylös. Hänellä on vain yksi silmä, sillä toinen puuttuu. Näen pyöreän pallon jonka ympärillä on nauha. Se näyttää kuminauhalta.

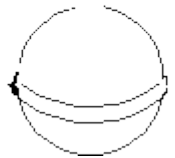

Näen tällä hetkellä jotain hyvin outoa. Näen **Aasin** ulostavan häntä ylhäällä.

188. Näky ja Profetia 15. Elokuuta 1992, klo.12:00 keskipäivällä.

Näen pyöreän pallon joka näyttää rantapalloa, siinä on neljä väriä. Yhdeltä puolelta tumma, musta ja harmaa, ja toiselta puolelta kirkkaan valkoinen ja likaisen valkoinen.

Profetia:

Sitten Herra sanoi: Pallo tulisi yhdistymään niin että olisi valkoinen vastaan musta. Että likaisen valkoinen muuttuisi Valkoiseksi ja harmaa muuttuisi mustaksi. Sitten siinä olisi valkoinen vastaan musta.

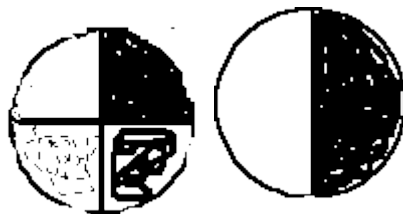

189. Raymond Aguilera - Näky 20. Elokuuta 1992, klo 8:37 aamulla.

Näky nuolesta jonka joku ampuu vasemmalta oikealle ja nuoli lävistää sellaisen metallisen rakennusmiehen turva kypärän joita ihmiset käyttävät. Mutta se seiso pystyssä, kallellaan,

ja nuoli meni aukosta sisään ja hatun läpi, ja tuli ulos toiselta puolelta, hatun päältä. Hattu ei ollut kenenkään päässä.

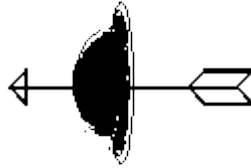

190. Raymond Aguilera - Profetia 22. Elokuuta 1992 Espanjaksi sekä kielillä.

Espanjaksi:

Oksa..., poikani, oksa (branch), josta sinulle kerroin. Jumalan oksa on täällä. Jumalan oksa on täällä poikani. Auta sitä. Jumalan oksa on sairas. Rukoile..., Rukoile voimalla. Jumalan oksa joka on täällä. **(Tulkitse mattomia kieliä?) Oksa (Tulkitse mattomia kieliä?)** Joka on täällä. Joka on täällä. Rukoile, Reymundo! Rukoile!

Oksa **(Tulkitse mattomia kieliä?)** Hän haluaa syödä sen. Paholainen haluaa syödä sen, sillä hän (he, maskuliininen) rukoilee hyvin voimakkaasti. Hän haluaa syödä hänet (him). Paholainen haluaa syödä hänet sillä hän Rukoilee hyvin voimakkaasti. Rukoile, Reymundo. Rukoile! Paholainen on Vihainen! Hän on Vihainen! **(Tulkitse mattomia kieliä?)** Oksa joka rukoilee. Oksa joka rukoilee sydämellä. **(Tulkitse mattomia kieliä?)**

191. Raymond Aguilera - Näky 26 Elokuuta 1992, klo 2:03 aamulla.

Näky käärmeestä syömässä mustaa varista, pää edellä.

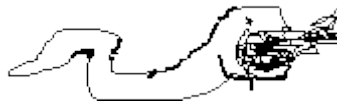

192. Näky, annettu 31. Elokuuta 1992, klo 17:35 iltapäivällä.

Näen poijun (merimerkin), sellaisen joita näkee meressä. Se on leikkikalun (helistimen?, toy top) muotoinen, mutta **se pyörii**. Se on vedessä ja se **pyörii, hitaasti**.



193. Näky 31 Elokuuta 1992, klo 17:37 iltapäivällä.

Näen kukan avautuvan. Terälehdissä ei ole väriä. Se on vain kukka joka avautuu.



194. Raymond Aguilera - Profetia 31. Elokuuta 1992, klo 17:52, Englanniksi.

Tuomas. Tuomas. Tuomas. Poikani Tuomas. Aukaise korvasi. Avaa silmäsi. Sillä Tuomaan päivä tulee ilmaantumaan. Sillä Tuomaan päivä tulee tulemaan. Sillä Tuomaan päivä tulee katoamaan.

Hetki on asetettu. Hetki tulee ilmaantumaan. Tuomaan päivä tulee tulemaan. Jos pelkätte, avatkaa Raamattu Ja lukekaa Tuomaksesta. Lukekaa Tuomaksesta Raamatusta. Sillä Tuomaksen päivä on täällä. Näin sanoo Jehova yhdessä Pojan ja Pyhän Hengen kanssa.

Tuomaksen päivä on täällä. Avatkaa Raamattu ja lukekaa. Lukekaa Tuomaksesta. Lukekaa Tuomaksen sydäimestä. Lukekaa Tuomaksen päästä. Lukekaa Tuomaksen voimasta. Lukekaa Tuomaksesta Raamatusta. Lukekaa Tuomaksesta, näin sanoo Jehova. Maailmankaikkeuden Luoja, kaiken sen Luoja mitä on, Kaiken mitä tulee olemaan.

Kaiken Jumala, Isä, Poika, ja Pyhä Henki. Lukekaa Tuomaksesta. Lukekaa Tuomaksesta, Lapseni, Lampaani, Karitsani. Tuomaksen päivä on täällä. Tuomaksen päivä, Näin sanoo Jehova. Tuomaksen päivä.

195. Raymond Aguilera - Näky 1. Syyskuuta 1992, klo 11:49 aamulla.

Näen orjantappurakruunun. Sellaisen jonka näkee kuvissa, joka laitettiin Jeesuksen Kristuksen päähän.

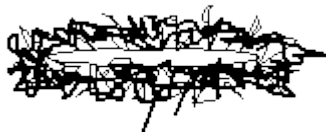

Näky: klo 11:54 aamupäivällä.

Näen suuren, suurin piirtein miehen kokoisen kiven. Se on myllynkivi, jota käytetään vehnän jauhamiseen, jotta saataisiin jauhoja. Keskustan läpi menee tanko. Kiven

molemmilla puolilla on mies joka työntää kiveä eteenpäin tangosta. He työntävät kiveä ympäri ja heittävät alle viljaa tai vehnää ja jyräävät kiven kanssa sen yli.

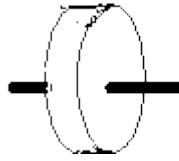

Näky: klo.11:57 aamupäivällä.

Näen koiraspuolisen mursun jolla on suuret syöksyhampaat. Se keinuttaa kehtoa syöksyhampaillaan. Kehdossa on pyörät.

196. Raymond Aguilera - Profetia 1. Syyskuuta 1992 klo 12:42 pm, Espanjaksi.

Oksa joka murtui. Minä aion korjata sen. Kristuksen Oksa joka murtui, Minä aion korjata sen, Sormillani, Huulillani, Rakkaudellani. Aion korjata Oksan joka murtui pois Jumalasta, Maailman Isästä, Taivaan, Tähtien. Jumala tulee korjaamaan Oksan joka murtui. Kuulitteko Minua puhtailla korvilla, Pyhäni? Minä aion korjata Oksan joka murtui.

Sillä Jumalan tapa on vaikea, mutta Jumalan tapa on oikea. Jumalan tapa on kaikkea sitä mikä on hyvää. Taivaan Rakkaudella, Pojan Kristuksen Rakkaudella, Pyhän Hengen Rakkaudella, Minä puhun teille totta. Päivä, päivämäärä, josta isienne, isienne, isille kerroin, on täällä! Taivaan Liekin avulla, Taivaan Tuulen avulla, Taivaan Tähtien avulla, tulee Maailma muuttumaan. Se tulee muuttumaan sillä tavalla kuin Minä haluan.

Minä aion pelästyttää Maailman. Minä, teidän Jumalanne, Isä, Hän joka loi kaiken, yhdessä Pojan, ja Pyhän Hengen kanssa. Minä aion pelästyttää Maailman. Sillä paholainen luuli itsestään suuria, ja hän käännnytti Karitsani. Hän käännnytti heidät. Nyt on olemassa Karitsoja jotka eivät rakasta Minua. On karitsoja jotka eivät tunne Minua. Sillä paholainen käännnytti heidät, mutta päivä josta teille Raamatussa toisten Profeettojen kautta kerroin, on saapunut.

Teidän täytyy herätä. Sillä paholainen tulee haluamaan syödä teidät. Mutta kaikki mikä on saastaista, kaikki mikä on paha, sen Minä aion lähettää paholaisen kanssa kuiluun. **Sillä se mikä on Jumalasta on Puhdasta, Rehellistä ja sillä on Jumalan Tapa.** "Kuulitteko Minua, Maailman Ihmiset? Kuulitteko Minua, korvillanne?" Tulen näyttämään teille merkkejä taivaalla, Maailmassa, veljienne ja siskojenne kanssa.

Ja te tulette tietämään että teillä on Jumala. Sillä ihmeiden päivä on saapunut, mutta teidän täytyy katsoa keskitetyllä katseella. Sillä paholainenkin tulee näyttämään teille ihmeitä, mutta ne ovat pahuuden ihmeitä. Hän haluaa pettää teitä, sillä hän ei halua teidän etsivän Minua. Mutta jos teillä on Jumalan Mieli, Sydän, ja Henki, hän ei tule voimaan estää teitä. Sillä kaikki mikä on hyvää on Minun.

Kuulitteko Minua? Karitsani, Enkelini, sydämellänne, korvillanne, korvillanne, etsikää teidän Taivaan Jumalanne, Poikani Kristuksen avulla, teidän Kuninkaanne avulla. Sillä päivä on saapunut jolloin Minä tulen sulkemaan Maailman Kädeläni, **suoraan ja tarkalleen**. Pyhän Hengen Voimalla, Minä kerron teille totuuden. Mutta jos te suljette silmäanne ja korvanne paholainen tulee syömään teidät. Sillä paholainen etsii teitä kuin hullu koira. Hän etsii teitä.

"Kuulitteko Minua, Maailman Ihmiset?" Tämä on teidän Jumalanne, Isä, joka kertoo teille **vilpittömän Sanan. Oikean Sanan**, jos tahdotte pelastaa itsenne. "Etsikää Poikaani Kristusta, ja tehkää niin kuin Hän käskee, sillä Hän on teidän Kuninkaanne. Etsikää Kristusta ja te löydätte Minut." Taivaan Sydämellä, Isän Sydämellä, Pojan Kristuksen Sydämellä, Pyhän Hengen Sydämellä, etsikää Minua, ja te tulette pelastamaan itsenne!

"Kuulitteko Minua, Maailman Ihmiset?" "Kuulkaa Minua!" "Kuulkaa Minua!" Tämä on teidän Isänne yhdessä Pojan, ja Pyhän Hengen kanssa.

197. Raymond Aguilera - Näky 1. Syyskuuta 1992, klo 12:57 iltapäivällä.

Tämä on tosiaan ollut epätavallinen päivä. Olen tuntenut tänään Todella Voimakkaasti Herran Läsnäolon.

Näky:

Näen Hevosia, pääasiassa hevosten päät, jotka juoksevat äärimmäisen nopeasti pilvissä valtavalla Voimalla. En tiedä minne ne ovat matkalla, mutta voin nähdä ne pilvissä. Ne ovat **Voimakkaan Näköisiä Hevosia**. Minulla on semmoinen aistimus. En pysty selittämään sitä. **"Jumalan Läsnäolo."**

198. Raymond Aguilera - Profetia 1. Syyskuuta 1992 klo 13:14.

Espanjaksi.

vihalla, (kielet?)

Espanjaksi:

rakkaus.

Englanniksi:

Oi, Minä rakastan teitä. Oi, Minä rakastan teitä. Jos voisitte nähdä Minun Silmilläni. Te näkisitte kuinka Minä Rakastan maailmaa. Minuun Koskee. Minuun sattuu nähdä minkälaisessa kunnossa se on. Se surettaa minua. Saan kyyneleitä Silmiini, Sydämeeni, Henkeeni nähdessäni kaiken pahan jota tällä Maapallolla on. Pyhäni, Karitsani, valmistautukaa, olkaa vahvoja, sillä Minä aion puhdistaa tämän Maapallon. Aion kostaa

kaikelle sille mikä on paha. Se mikä on paha, mikä on Saatanasta tullaan heittämään kuiluun, Gehennaan. Sillä Minua surettaa nähdä sitä pahuutta mitä tällä maapallolla on.

Pyhäni, Karitsani, Siemeneni, Poikani on saanut Käskynsä. Aika, paikka on edessänne. Lukekaa Raamattua, opiskelkaa, oppikaa Kuninkaiden Kuninkaastanne, Herrojenne Herrasta. Sillä Jeesus Kristus Nasaretilaisen kautta te pelastutte. Muistakaa, tapahtuipa mitä hyvänsä, niin Taivaassa oleva Isänne, yhdessä Pojan, ja Pyhän Hengen kanssa, ei koskaan tule hylkäämään teitä. Sillä Pedon päivä on käsillä, päivät, kärsimykset ja koettelemukset.

Minä aion **ravistaa** tätä Planeettaa. Aion **helisyttää** sitä. Aion **Puhdistaa** sen. Joten Kristittyini, Siemeneni, kootkaa voimanne. Perehtykää **Rukoukseen. Perehtykää Raamattuun.** Etsikää veljiänne ja siskojanne. Niin kuin ei koskaan aikaisemmin. Sillä nämä eivät ole turhia Sanoja. **"Minä aion ravistaa tätä Planeettaa!"** "Aion pelästyttää joka ainoan ihmisen tällä Planeetalla!" He tulevat tuntemaan Jehova Jumalan, tavalla jota eivät koskaan aikaisemmin tunteneet.

Sillä paholainen on turmellut koko Planeetan sellaisella laajuudella että Minun täytyy tehdä se mitä Minun täytyy tehdä. Sota Taivaassa raivoaa ilkeänä. Mutta aika on nyt täällä jolloin Maapalloa tullaan ravisuttamaan. **SILLÄ LUCIFER JUOKSEE HENKENSÄ EDESTÄ. SILLÄ HÄN TIETÄÄ ETTÄ HÄNEN PÄIVÄNSÄ OVAT LUETUT.** Hän haluaa ottaa teidät mukaansa. Kaiken mihin hän koskee hän pilaa, sillä Luciferin päivä on melkein ohi. Kristittyini, Karitsani, Lampaani. Hän haluaa teidät. Hän haluaa teidät illalliseksi hulluille koirilleen. Hän haluaa teidät illalliseksi. Hän haluaa viedä teidät Gehennaan.

Olkaa Vahvoja. Olkaa rohkeita. Sillä Jehova Jumala, Maailmankaikkeuden Luoja, Tähtien, Taivaiden, yhdessä Poikani Jeesuksen Kristuksen, ja Pyhän Hengen kanssa tulemme suojelemaan teitä, mutta teidän täytyy kuunnella Sanojani. Teidän täytyy olla tottelevaisia. Etsikää veljiänne ja siskojanne **TÄNÄÄN, NYT!** Älkää odottako huomiseen. Sillä pedon päivä on päällänne.

Muistakaa Sanani, "Pedon päivä on päällänne." Etsikää veljiänne. Etsikää siskojanne. Minun Enkelini ovat paikalla. Pyhä Henki tulee opastamaan teitä. Teidän täytyy hypätä Arkkiin. Se on valmis! Aukaisskaa korvanne. Avatkaa silmänne. Tämä on teidän Isänne Jehova. Maailmankaikkeuden Luoja yhdessä Pojan ja Pyhän Hengen kanssa.

199. Raymond Aguilera - Näky 2. Syyskuuta 1992, klo 17:26 iltapäivällä.

Näin pyramidin. Korkealta ylhäältä katsottuna suoraan alaspäin, sen kärjen suuntaisesti. Seuraavassa kuvassa näin sen sivulta. Neljäsosa pyramidista, sen kärki, oli avoin. Kärki kiepsahti auki aivan kuin siinä olisi ollut saranat.



200. Raymond Aguilera - Profetia 3. Syyskuuta 1992, Espanjaksi.

Hei poikani, sinun häittesi aika on saapunut. Aika on saapunut häillesi uuden vaimosi kanssa. Päivä on saapunut. Sinun täytyy avata sydämesi uudelle vaimollesi. Sillä hän on saapunut Jumalan Rakkaudella. Sinun täytyy halata häntä Jumalan käsivarsilla ja suojella häntä Jumalan Rakkaudella. Kuulitko mitä Minä sanoin, Reymundo? Päivä on saapunut häillesi naisen kanssa josta sinulle aikaisemmin kerroin. Oletko valmis vai vieläkö olet peloissasi? Sillä sinä et luota häneen. Avaa mielesi, silmäsi. Sillä Minä aion näyttää sinulle Jumalan tavan sinun häilläsi. Kuulitko mitä sanoin? Hän tulee soittamaan sinulle. Hän tulee etsimään sinua. Kuuntele Minua! Kuuntele Minua! Tämä on sinun Isäsi, yhdessä Pojan ja Pyhän Hengen kanssa. Se on saapunut, hääsi Naisen kanssa josta sydämesi pitää.

201. Raymond Aguilera - Profetia ja Näky 4. Syyskuuta 1992, klo 7:52 am.

Näky: klo 7:52 am.

Näky Laamasta, kaulasta alaspäin katsottuna.

Profetia: klo 7:53 am.

Perun Laama, Perun Laama tulee piiloutumaan, Perun Laama. Koirat, hullut koirat tahtovat syödä Perun Laaman. Päivät joista Raamatussa kerrotaan, tulevat tulemaan. Aukaiskaa korvanne, aukaiskaa silmänne. Sillä koirat ovat irti, ja ne himoitsevat Kristuksen Ruumista. Teidän täytyy tehdä itsenne vahvoiksi. Teidän täytyy etsiä Jumalaanne, Taivaan, Maailman Jumalaa, kaiken sen Jumalaa mitä on ja tulee olemaan.

Sillä Perussa olevien koirien päivät ovat nyt täällä! Jos te ette avaa korvianne, jos te ette avaa silmiänne, koira syö teidät paholaisen hampailla. Teidän täytyy rukoilla. Teidän täytyy lukea Raamattua. Teidän täytyy etsiä Poikaani, teidän Jumalaanne, Kristusta Jeesusta, kaikella sydämenne päättäväisyydellä, yhdessä kaikkien veljienne, siskojenne ja perheittenne kanssa. Sillä koira tulee taistelemaan Jumalan Ruumista vastaan Perussa. Hän tulee haluamaan syödä Laamat, Laamat, Laamat.

Kuulkaa Minua! Kuulkaa Minua! Tämä on teidän Jumalanne. Laamat ja Karitsat, Hän tulee haluamaan syödä ne. Se tulee ilahduttamaan häntä, sillä paholainen halveksii kaikkea sitä, mikä on Jumalasta. Kuulitteko Minua? Paholainen halveksii. Sillä Taivaan, Maailman Jumala tulee lähettämään hänet kuiluun, yhdessä kaikkien enkeleiden, kaikkien pyhien kanssa jotka ovat hänen. Paholaisen Minä lähetän kuiluun. Tämä on teidän Isänne. Isän Voimalla, Pojan ja Pyhän Hengen, kyynelillä, Minä puhun totta. Sillä Minun täytyy varoittaa teitä, sillä koirat tullaan päästämään irti, ja ne tulevat haluamaan syödä Poikani Ruumiin paljailla hampailla, paholaisen nälällä.

Kuulkaa Minua! Kuulkaa Minua, Poikani ja Tyttäreni! Hullujen koirien aika on saapunut, aseineen, pommeineen, paholaisen nälällä. Hullut koirat tulevat haluamaan syödä Minun Poikiani, Tyttäriäni, Karitsojani Perussa.

Kuulkaa Minua! Kuulkaa Minua! Laaman päivä on täällä. Laaman päivä on täällä. Tämä on teidän Isänne Rakkaudella Poikiaan ja Tyttäriään kohtaan. Minä kerron teille totuuden, sillä Minä en Valehtele. Kuulkaa Minua! Kuulkaa Minua! Kuulkaa Minua! Jumalan Rakkaudella, Minä kerron teille totuuden. Avatkaa korvanne, silmänne. Etsikää Poikaani Jeesusta, teidän Kristustanne Pyhän Hengen Voimalla. Etsikää Häntä. Lukekaa Raamattua, opiskelkaa. Opiskelkaa kaikella sydämellänne, kaikella mielellänne. Sillä koiran päivä on täällä.

202. Raymond Aguilera - Näky 5 Syyskuuta 1992, klo 10:43 aamulla.

Näky laivasta, mutta puisten reunojen sijaan, reunat oli tehty Jumalan sormista. Hänen molemmat Kätensä olivat ojennetut kupiksi, ne muodostivat Arkin. Niin kuin voisi kuvitella Nooan Arkin, se näytti kauniilta, Hänen Kätensä olivat Nooan Arkin muodossa.

203. Näky - klo 13.13 iltapäivällä, 5. Syyskuuta 1992.

Näin vuoren huipun. Sen huipulla oli tasanne ja se räjähti voimakkaalla valolla. Vuoren huipulta tuli äärettömän voimakas valkoinen valo. Joko se tuli ulos vuoren huipusta tai sitten se osui vuoren huippuun, mutta se mikä vuoren huipulla oli, oli äärettömän, uskomattoman valkoinen valo. Jostain syystä vuoren huippu oli kärjen kohdalta tasainen.



204. Raymond Aguilera - Profetia, Uni ja Tapahtuma 5. Syyskuuta 1992 klo 7:19 am.

Uni:

Näin unen rakennuksesta joka sijaitsi rappeutuneella alueella Richmondissa, Kaliforniassa. Siskoni sekä eräs toinen nainen olivat seurassani. Me menimme sisään yhteen vanhaan murjuun jossa oli kaksi pientä huonetta. Toinen huone oli noin kymmenen jalkaa kertaa kymmenen jalkaa, ja toinen oli noin puolet siitä. Siellä oli vanhoja puisia

arkistokaappeja, jotka olivat joko kuluneita tai haljonneita, mutta niiden sisällä ei ollut mitään. Rakennus vaikutti tyhjältä, mutta jotenkin minä aistin ettei se ollut sitä. Oli kuin me olisimme menneet ajassa taaksepäin. Sisällä oli hämärää. Seinät oli paljaasta puusta, ja lattia oli tehty puisista laudoista. Siellä oli kaikki järjestyksessä eikä mikään ollut rikkinäistä, mutta arkistokaapit olivat tyhjät.

Näytti siltä kuin joku olisi työskennellyt siellä, mutta ketään ei näkynyt. Lähtöä tehdessämme siskoni ja se toinen nainen tuhlasivat aikaa juttelemiseen. Oli myöhäinen ilta, mutta ei ollut pimeää, ikään kuin olisi ollut kesäaika. Kello oli noin kahdeksan. Oli kuitenkin myöhä ja yö läheni, mutta päivänvaloa oli silti vielä runsaasti.

Sitten jostain tyhjistä saapui Poliisi, tai jonkinlainen Vartija (Ranger), ja alkoi esittää meille kysymyksiä. Jostain syystä me menimme pienen rakennuksen sisään. Nainen, siskoni, konstaapeli, ja minä järkytyimme kaikki, sillä suuremmassa huoneessa oli seinien vieressä ja keskellä huonetta baarituoleja, eivätkä ne olleet siellä aikaisemmin. Jotenkin me emme enää olleetkaan Kalifornian Richmondissa. Luullakseni me olimme tuhatkuusisataluvun Englannissa. Se oli eräänlainen työpaja jossa oli joukko tuoleja, joiden päällä istui nuoria Lapsia työskentelemässä. Heidän pöytänsä olivat järjestyksessä ja he pitivät ääntä, naputellen ja tavaroita yhteen kooten.

Sitten me katsahdimme huoneen nurkkaan ja näimme siellä vanhemman pojan. Hän oli noin neljätoistavuotias. Hänellä oli yllään shortsit, muttei kenkiä, ja hänellä oli vanha risainen paita päällään. Hän piteli sellaista suurta sientä ja pari pikkupoikaa oli seinää vasten. Yksi pikkupojista oli peloissaan. Tämä vanhempi poika pesi heitä sienellä. Hänellä oli käytössään pieni kulma huoneesta, jossa jotkut Lapsista jonottivat seinän vieressä, ja hän pesi heitä, yksi kerrallaan.

Minusta näytti siltä kuin hän olisi pitänyt heistä huolta. Lapsia oli varmaan viisitoista tai kaksikymmentä. He näyttivät olevan iältään noin neljästä kymmeneen vuoteen. Ne jotka tekivät työtä olivat pukeutuneet ryysyisiin vanhoihin vaatteisiin joita näkee kirjoissa jotka kertovat tuhatkuusisataluvun Englannista. Kai niitä kutsutaan lapsityöpajoiksi, mutta tämä ei ollut sellainen.

Se oli kuin orpokoti, muttei kuitenkaan orpokoti. Oli kuin tämä poika olisi ottanut vastuulleen pestä ja huolehtia näistä pienistä Lapsista. Sillä he tekivät työtä, mutta kuten sanoin, vanhempi Poika oli itsekin lapsi. Muistan että me kyselimme häneltä kysymyksiä mutta hän ei osannut vastata meille. Veimme hänet toiseen huoneeseen, ja Hän kertoi meille tekevänsä työtä. Hän halusi tietää keitä me olimme.

Me kysyimme häneltä miten pitkään hän oli ollut siellä, sillä näytti siltä kuin he olivat vain löytäneet tyhjän rakennuksen ja perustaneet sinne pajan. Hän katsoi meihin ja sanoi olleensa siellä niin ja niin kauan tai jotain. Siinä ei ollut järkeä. Kysyin häneltä uudestaan, minä vuonna hän oli sinne tullut. **Hän sanoi jonkun vuoden jossa ei ollut mitään järkeä.** Hän näytti välttelevän kysymystä, **mutta vaikutti siltä kuin hän olisi puhunut totta, että hän tosiaan tuli sinä vuonna.** Hän käyttäytyi kuin ei olisi ollut kovin oppinut. Sitten, seuraavaksi huomaa Hänen kävelleen ulos. Menin hänen jälkeensä koska hän oli alkanut itkemään. Vartija alkoi etsimään häntä.

Tapahtuma:

Jotain epätavallista tapahtuu ruumiilleni minun puhuessani kasettinauhuriini. Tunnen Herran Läsnäolon.

Uni:

Mieleeni tuli että he olisivat olleet lukittuina ajassa. He tekivät työtä ja tämä nuori poika piti heistä huolta. Minä kysyin, "Mikä on yhtiösi, liikkeesi nimi?" Hän sanoi, "Tämä on Tobyn Talo (the Toby House)," ilmeellä joka tuntui sanovan, missä sinä olet ollut. Hän sanoi, "Kaikki tietävät että tämä on Tobyn Talo," Minulle tuli sellainen olo että he jostain syystä katoaisivat, mutta niin ei käynyt. Todella outo uni. Hyvin Outo.

Tunsin pojan tuntevan näin: "En ole tehnyt mitään väärää, pidän vain huolta veljistäni ja siskoistani, kodittomista, niistä joilla ei ole ketään." "Mitä olen tehnyt väärin?" Tällaisen vaikutelman minä hänestä sain, hänen silmistään, pelosta, jota hänen ruumiinsa viesti. He olivat kaikki peloissaan. Sen pystyi näkemään heidän silmistään, heidän kasvonsa sanoivat, mitä oikein on tekeillä, sillä he huomasivat että me olimme oudosti pukeutuneita.

Näytti siltä että he paikkasivat ja naputtelivat pikku esineitään. He olivat likaisia, mutta siistejä. Kuusi per jono, ja jonoja oli noin neljä. Yhdessä kulmassa oli pieni poika joka ei halunnut tulla pestyksi, ja tämä nuori Poika otti asiakseen pestä hänet. Hänellä oli suuri sieni, aivan kuin hän olisi sanonut pienelle pojalle, valmistaudu, sillä nyt se tulee. Pieni poika peitti kasvonsa ja silmänsä. Ja sitten nuori poika alkoi pestä häntä.

Hän tunsu vilpitöntä rakkautta veljiään kohtaan, vaikka he eivät olleet hänen veljiään. Näytti siltä kuin he olisivat olleet katulapsia, ja he tulivat juuri ja juuri toimeen, yrittäen selviytyä. Uskon etteivät he olleet ollenkaan Richmondin Kaliforniassa. He olivat jossain päin Englantia. Jossain paikassa jonka nimi oli Tobyn Talo. Tämä oli yksi niistä todella todentuntuista ja epätavallisista unista jotka jättävät jälkensä mieleesi. Kai hän piti huolta Katulapsista ja hän oli itsekin kadulla asuva henkilö. Hän teki päättäväisesti sen mitä pystyi, vaikka oli itsekin vain lapsi.

Tapahtuma:

En tiedä unen merkitystä, mutta luulen että Profetoin. Sillä ruumiini on kauttaaltaan kananlihalla.

Profetia:

Herra sanoi, "*Ruokkikaa Karitsoitani, pikkuisiani, niitä joilla ei ole ketään. He ovat lapsia, pikkuiset, lapset, jonkun täytyy pitää heistä huolta.*"

Tapahtuma:

En ymmärrä tätä, mutta minä itken enkä pysty lopettamaan. En ymmärrä! Mitä on tekeillä?
En pysty lopettamaan itkemistä. Herran **Läsnäolo** on äärimmäisen **VOIMAKAS**.

Profetia:

Reymundo! Tämä on Jehova, Herrojen Herra, Kuninkaiden Kuningas, Pyhä Henki. "Muista Uni!" Juurruta se mieleesi. "Muista heidän kasvonsa." Sillä päivä tulee jolloin

suurkaupunkien ihmiset, Lapset, tulevat elämään niin kuin sinä unessasi näet. Se ei ollut Englanti. Se tulee tapahtumaan tulevaisuudessa, suurkaupungeissa, kaupungeissa joissa Peto tulee ahmimaan Ruumista. Lapsiryhmät tulevat liittymään yhteen yrittäen selviytyä, sillä edessä olevat ajat tulevat olemaan ankaria Kristuksen Ruumiille, maailmalle. Kuunnelkaa Sanojani, Harmagedonin päivä lähestyy **nopeasti ja vääjäämättömästi** tätä Planeettaa. Paholaisen, Saatanan kosto tulee yrittämään tuhota kaiken mikä on hyvää, kaiken mikä on oikeamielistä. Tallenna tämä Uni, Profetia, Tapahtuma. "Muistakaa uni." "Muistakaa tapaus." **(kielet)**

Tämä on Jehova, Maailmankaikkeuden Luoja. Tähtien Luoja, Taivaan, Maailman, Maailmankaikkeuden. Taivaalliset Enkelini tulevat suojelemaan teitä, opastamaan teitä läpi pimeiden päivien, läpi kuoleman laakson. Rukoilkaa ja Rukoilkaa ja Rukoilkaa sillä teidän Herranne ei koskaan tule hylkäämään teitä. Jehova Jumalan Sana ei Valehtele.

Kääntykää Jeesus Kristus Nasaretilaisen puoleen. Katukaa Syntejänne. Katsokaa Poikani Jeesus Kristus Nasaretilaisen puoleen koko sydämellänne, mielellänne, ja sielullanne. Hän on teidän suojanne, Pyhän Hengen kautta te löydätte Minut, Jehovan. Kyyneleet Silmissäni, kuunnelkaa Profetioita. Kuunnelkaa Unia. Kuunnelkaa Tapahtumia ja **RUKOILKAA JA RUKOILKAA JA RUKOILKAA JA RUKOILKAA!**

205. Raymond Aguilera - Tapahtuma 7 Syyskuuta 1992, klo 2:33 aamulla.

Minua vastaan hyökättiin äsken hyvin voimakkaasti. Luulen että se johtui Profetioista. Tämä oli sellainen tapahtuma joka kietoi minut suunnattomalla voimalla. Joskus minua vastaan hyökätään jossain vaiheessa keskellä yötä sen jälkeen kun olen työskennellyt Profetioiden kanssa; ei aina, mutta odottamattomina hetkinä.

Herra käski minua dokumentoimaan tämän tapahtuman. Ei ollut mitään kipua tai kärsimystä, oli vain demoninen peite joka yritti tukehduttaa minut voimalla joka ei tahtonut jättää minua rauhaan. Taistelin Herran nimessä, Jeesuksen Kristuksen Nasaretilaisen Nimessä ja se meni pois. Toisinaan hyökkäykset ovat voimakkaampia kuin toiset; **tämän öinen oli voimakas**. Mitä ikinä henki maailmassa olikaan tekeillä; uskon että he olivat vihaisia minulle.

Voin vain sanoa, Ylistys Herralle Jeesus Kristus Nasaretilaiselle. Ylistys Pyhälle Hengelle. Ylistys Jehova Jumalalle, Isälle, Maailmankaikkeuden Luojalle, Tähtien Luojalle, kaiken Luojalle. Hän on minulle yksinkertaisesti kaiken Jumala. Ylistän sinua Herra. Sinä ansaitset kaiken Ylistyksen, Kunnian ja Kirkkauden. En vielä kukaan tiedä mitä on tekeillä. Tähän raporttini kai päättyy.

206. Raymond Aguilera - Profetia 9. Syyskuuta 1992, klo 1:20 aamulla.

Englanniksi:

Pitää olla rohkea, pitää olla vahva, sillä rotan päivä, koiran päivä, sian päivä pannaan alulle kun Daavidin Tähti lähestyy Siionin Vuorta. Sillä kaikki Herra Jehova Jumalan Suunnitelmat on kartoitettu. Herra Jehova Jumala, Maailmankaikkeuden Luoja, Taivaiden Luoja, Tähtien, Kuun, kaiken sen mitä tulee olemaan, ja kaiken mitä on ollut, kertoo teille totuuden. Kun Daavidin Tähti lähestyy Maapalloa, se tulee olemaan suuren Juhlan päivä, Rauhan päivä, Sodan päivä, näin sanoo Jehova, Maailmankaikkeuden Luoja, kaiken Luoja, yhdessä Poikani ja Pyhän Hengen kanssa. **(Tulkitse mattomia kieliä?)**

Espanjaksi:

Sillä Tyttäreni, tyttäreni joka on sairas, hän on hyvin kovapäinen mutta hän tulee kärsimään koska hän ei halua tehdä sitä mitä hänen Jumalansa Taivaassa, Maailman Jumala, kaiken sen Jumala mitä on ja mitä tulee olemaan ja kaiken mitä Hän (Jumala) tulee tekemään, hän(tytär) ei halua tehdä niin kuin Hän, Isä, sanoo. Sen takia hän tulee kärsimään. Kuulitko Minua Reymundo? Hän tulee kärsimään. **(Tulkitse mattomia kieliä?)** Laiva, Laiva. **(Tulkitse mattomia kieliä?)**

Englanniksi:

Olkaa kärsivällisiä, olkaa vahvoja, olkaa viisaita, Ketun päivä tulee yllättämään jokaisen, sillä Kettu on tullut ulos kolostaan ja on vapaana keräämässä tietoja ja aineistoa kenestä hyvänsä ja kaikista näin sanoo Jehova, Maailmankaikkeuden Luoja, Tähtien, kaiken. Varokaa Kettua! Ketun päivä tulee ilmaantumaan kun ohjus ammutaan Irakin Maakuntaan. **(Tulkitse mattomia kieliä?)** Näin sanoo Jehova.

207. Raymond Aguilera - Profetia ja Näky 11. Syyskuuta 1992, klo 7:10 am.

Näky:

Näin näyn siitä että öljyä imeytyi maahan.

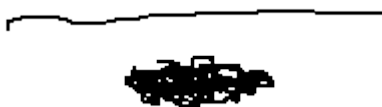

Sitten Herra sanoi: "*Lopun alku alkaa kun öljy loppuu.*" Päivän hetki on päälläne kun **Peto hallitsee maailman taloutta voimallisella kädellä, raskaalla kädellä. Hän tulee hallitsemaan maapalloa ilman voimalla.**

Näky:

Näen Ristin, paitsi että ristin huipussa on suppilo. On kuin jotain valutettaisiin Ristin suppilo-osaan, täyttämään Ristiä.

Something is being
placed in the funnel.

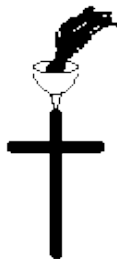

208. Raymond Aguilera - Profetia 11. Syyskuuta 1992 klo 7:25 am, Espanjaksi.

Poikani oksan täytyy herätä. Sen täytyy herätä, sillä päivä josta Raamatussa puhutaan on täällä. **Päivä jolloin Ruumis tulee kärsimään, kaikkien tekemiensä syntien tähden.** Se tulee kärsimään. Poikani Jeesuksen, teidän Kristuksenne Kirkko, tulee kärsimään tekemiensä syntien tähden, koska se ei etsinyt veljiään ja siskojaan niin kuin Poikani käski. He eivät ruokkineet Ruumista, Poikani Ruokaa, Ehtoollista. He eivät syöneet Ehtoollista, vaikka Poikani heitä käski.

Miten sääli, mutta päivä on saapunut jolloin paholainen tulee haluamaan syödä Poikani Ruumiin terävillä hampailla, kieli ulkona roikkuen, huulilla ja hullun koiran kärsivällisyydellä. Päivä on saapunut jolloin Poikani Ruumiin Kirkon täytyy tehdä itsensä vahvaksi. Heidän täytyy syödä Ehtoollista. Heidän täytyy etsiä veljiään ja siskojaan. Heidän täytyy rukoilla koko hengellään, koko mielellään, kaikella mitä heillä on. Paholaisen voima tulee olemaan hyvin kova.

Haluan heidän, Kristittyjen jotka rakastavat Poikaani, kokoontuvan. Haluan heidän tutkistelevan Raamattua joka päivä. Haluan heidän rukoilevan joka päivä. Haluan heidän Juovan ja syövän Ehtoollista joka päivä jos he haluavat pelastaa itsensä. Haluan heidän huolehtivan sairaista. Haluan heidän huolehtivan vanhoista naisista ja vanhoista miehistä jotka elävät kadulla. Haluan heidän etsivän niitä jotka ovat sairaita. Kuunteletteko Minua? Kirjoitatteko ylös mitä teille sanon? Vai istutteko siinä vain sormet korvissa, sormet silmien päällä?

KUUNNELKAA MINUA NYT! Poistakaa sormet korvista, ja haluan teidän poistavan sormet silmienne päältä, sillä jos te ette tee mitä Minä käsken, te tulette kärsimään, ja siitä teillä on Minun Sanani. Sillä Minun Sanani ei koskaan pala turhana. Kuulitteko Minua? Vai oletteko te Kuuroja ja Sokeita? Tämä on teidän Jumalanne, Hän joka loi Maailman, Taivaan, kaiken mitä on, kaiken mitä näette, kaiken mitä voitte koskettaa yhdessä Poikani Kristuksen ja Pyhän Hengen kanssa.

Alan menettää Kärsivällisyyteni, sillä jos te haluatte elää paholaisen kanssa, pitäkää silmänne ja korvanne suljettuina. Sillä Minä aion antaa teidät paholaiselle jos te ette kuuntele Minua. On paljon ihmisiä jotka kärsivät sairaaloissa; kaduilla ilman vaatteita; ilman nukkumapaikkaa; ja on paljon niitä jotka eivät tunne Minua koska te olette laiskoja. Te ette halua muuta kuin sitä että Minä antaisin teille asioita, mutta te ette halua tehdä sitä

mitä Minä käsken.

Päivä on täällä josta Raamatusta kerrottiin ja te istutte vieläkin takapuoltenne päällä tekemättä mitään, katsellen televisiotanne, lelujenne kanssa leikkien, pallon kanssa leikkien. Pallo ei tule teitä auttamaan. Minä, teidän Jumalanne, Tähtien Jumala, Hän joka loi kaiken, Minä olen Ainoa joka voi teitä auttaa.

Haluan teidän lopettavan television katselun. Haluan teidän lakkaavan pallolla pelaamisen. **HALUAN TEIDÄN ETSIVÄN POIKIANI JA TYTTÄRIÄNI JOTKA OVAT KADUILLA NYT HETI PAIKALLA!** En välitä siitä oletteko pastoreita tai joku joka ei tunne Raamattua. Sanon teille selvästi ja tarkalleen, sillä Minun Käteni on raskas ja Minun Käteni kanssa te ette haluaisi leikkiä, sillä kun se osuu teihin, se tulee sattumaan.

Minä kerron teille kyynelillä mutta on paljon niitä joilla ei vielä ole Minun Sanaani. Sillä te ihmiset olette laiskoja kun istutte vain siellä televisiota katsellen, tekemättä mitään, lihoen kaikesta siitä mitä Minä teille annan. Ja mitä Minä tulen tekemään? Aion ottaa pois kaiken mitä olen teille antanut, sillä te olette niin **laiskoja**, ja on paljon niitä joilla ei ole Minun Sanaani ja he asuvat aivan teidän vieressänne. Teidän ei tarvitse lähteä toiseen maahan heitä etsimään. Sillä he ovat aivan siinä teidän luonanne.

Kuunteletteko Minua vai oletteko vihaisia siksi että ette pidä siitä mitä teille sanon? "SILLÄ MINÄ EN VÄLITÄ SIITÄ JOS TE SUUTUTTE!" Kuulitteko Minua? " En välitä siitä jos suututte." Sanon sen vielä kerran. **"EN VÄLITÄ SIITÄ JOS TE SUUTUTTE!"** Sillä Minulla on Raskas Käsi. Kun te vastaanotitte Poikani Kristuksen Nimen teillä oli velvollisuus tehdä niin kuin Hän sanoi. Ja muuta te ette tee kuin istutte nojatuolissanne ja katsotte televisiotanne kaikkien ystävienne kanssa, kun kaduilla kuolee ihmisiä, ja sama koskee pastoreita.

Miten sääli, mutta Minä olen varoittanut teitä. Sillä päivä josta Raamatusta ilmoitettiin tulee pian saapumaan, mutta mistä te sen tietäisitte. Sillä te ette lue Raamattua. Siinä te olette, istutte katselemassa lelujanne, palloanne. Minä kerron teille kyynelillä, mutta kun minä sanon jotain, niin jotain tapahtuu. Kuulitteko Minua, vai oletteko Vihaisia? Näyttää siltä että te ette kirjoita alas mitä Minä teille sanon. Mutta sillä ei ole Minulle merkitystä jos te uskotte Minua vai ette. Sillä se mitä Minä sanon tulee tapahtumaan, kuulostaapa se sitten hyvältä korvissanne ja mielessänne, tai huonolta, **Minä en välitä, sillä Minä aion sulkea tämän Maailman.**

Päivä on täällä! Poikani on valmiina. Arkki on valmiina. Poikani ja Enkelit taistelevat jo paholaista vastaan Taivaassa, ja Maailmassa valtavalla voimalla. Te ette voi uskoa mitä Minä teille kerron, sillä te ette näe sitä, tai tunne sitä, koska te katselette pallopelejä ja teette itsenne lihaviksi, koska te olette niin laiskoja. Te näytätte niin ruokottomilta istuessanne siinä neliskanttisen Laatikkonne edessä katsellen kuvianne, mutta älkää sanoko etten kertonut teille, etten varoittanut teitä.

Tämä on teidän Isänne, Hän joka **loi** Maailman, Tähdet, **kaiken sen mitä teette ja kaiken mitä katselette.** Kyynelillä Minä kerron teille totuuden. Päivä josta on Raamatusta kerrottu on saapunut, ja siinä kaikki mitä teille tänä päivänä aion kertoa. **SILLÄ MINÄ OLEN VIHAINEN TEILLE, koko Sydämelläni, ja Koko Mielelläni.** Sillä te ette tehneet

mitä Poikani, Kristus sanoi, kun Hänet ripustettiin Ristille; kun Hän eli teidän luonanne Ruumiillisesti; Lihassa. **Miten sääli, mutta Minä aion lähettää teidät kuiluun, koska te olette Kuuroja ja Sokeita.**

209. Raymond Aguilera - Näky 13. Syyskuuta 1992, klo 13:52.

Näky:

Rukouksen aikana näin sydämen, sitten se halkesi auki. Sitten sydämen keskeltä ilmestyi pyssy.



Kysyin Herralta selitystä ja seuraavaksi näen kädet jotka lakaisevat. Siinä kaikki!

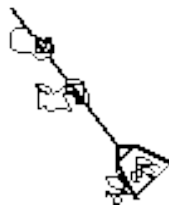

Näky:

Näen auringon nousevan horisontista valkoisten pilvien lomasta.



210. Raymond Aguilera - Profetia 16. Syyskuuta 1992 klo 8:25 am.

Avatkaa vesihananne ja se tulee olemaan vedetön. Avatkaa vesihananne ja se tulee olemaan vedetön. Sillä tulee tulemaan päivä..., sillä kun teidän jokenne kuivuvat..., sillä kun laaksot paahuvat. Maa tulee halkeilemaan veden puutteesta. Kurkkunne tulevat olemaan rakkuloilla veden puutteesta. Huulenne tulevat olemaan rakkuloilla veden puutteesta. Sillä Herran siunaus poistetaan ilkeiltä, vaurailta.

Sillä Saatanan tiet ovat kuilu. Minä olen varoittanut ja varoittanut ja varoittanut teitä siitä että Jumalan Viha, yhdessä Pojan Jeesus Kristus Nasaretilaisen ja Pyhän Hengen kanssa, tulee lankeamaan päällenne jos ette paranna tapojanne. Koska Minä, Jehova

Jumala, Maailmankaikkeuden Luoja, Tähtien, Taivaan, kaiken sen Luoja mitä on, ja mitä tulee olemaan, en ole nähnyt mitään merkittävää..., mitään halua teissä, katua syntejänne ja etsiä Jumalaanne.

Minä tulen kuivattamaan joet. Tulen kuivattamaan virrat. Tulen kuivattamaan teidän huulenne. Tulen kuivattamaan teidän kurkkunne. Sillä Minä lähetän Sanani ja te peitätte korvanne ja te peitätte silmänne ja te piilotatte pääanne hiekkaan. Sillä päivä tulee lankeamaan päällenne. Tuletteko huutamaan Jehovallenne? Tuletteko huutamaan ja anomaan armoa? Vain te itse sen tiedätte.

Sillä Jehovan Viha tulee lankeamaan päällenne sillä te ette etsineet Minua. Te ette etsineet Poikaani Jeesus Kristus Nasaretilaista. Te ette käyttäneet Pyhän Hengen Voimaa että se voisi auttaa teitä, opastaa teitä, opettaa teitä. Te ette **Lukeneet** Jumalan Sanaa. Te ette tehneet mitä Jumalan Sana käskee tekemään. Sillä maahan tulee tulemaan kuivuus, aikanaan, tulevaisuudessanne. Sitten te tulette tietämään kuka Jehova Jumala on. Kuka Jeesus Kristus Nasaretilainen on. Kuka Pyhä Henki on.

Sillä te olette jäykkäniskaisia ihmisiä. Te lähetätte Minun Profeettani kaduille verissään, kyynelin. Sillä te suljette korvanne ja te suljette silmänne ettekä te kuuntele Jumalan Sanaa, näin sanoo Jehova Jumala, Maailmankaikkeuden Luoja, kaiken Tekijä, ja Hajottaja, yhdessä Poikani Jeesuksen Kristuksen ja Pyhän Hengen kanssa. **Teitä varoitettiin ja te piilotitte pääanne hiekkaan.**

Joten tulee tulemaan ankara kuivuus Maapallon eri osiin, ylitse sen mitä aikaisemmin olette kokeneet. Sillä te kielsitte Jumalaanne. Te kielsitte Kuninkaiden Kuninkaanne, Herrojenne Herran. Sillä Arkin päivä on täällä. Ainoastaan **hyvät ja puhtaat** tulevat kohtaamaan Poikani pilvessä. **Loput**, ne joilla on nätit rukoukset, ne joiden rukoukset ovat tyhjiä, ne joiden sydämet ovat kovia, **he jäävät jälkeen.**

Sillä he koputtivat Minun Oveeni ja Minä, Jehova Jumala, Jeesus Kristus ja Pyhä Henki tulemme nuhtelemaan heitä. Sillä he eivät tehneet sitä mitä Minun Poikani käski heitä tekemään. Sillä Minä luen sydäntä, en huulia. **Muistakaa Sanani.** Muistakaa että teidän Jumalaanne, Maailmankaikkeuden Jumala, Taivaiden, Tähtien, kaiken sen mikä on vanhurskasta, kaiken mikä on hyvää, kaiken sen mikä on puhdasta, **annoin teille ankan, ja vanhurskaan varoituksen ja te käänsitte selkänne ja kuljitte tiehenne.**

Sillä Jehova Jumala ei Valehtele. Jehova Jumala lukee sydäntä. Jehova Jumala on **Tahraton, Puhdas, Vanhurskas.** Muistakaa Lapseni Isänne Sanat. Sillä Minä haluan teidän katuvaan. Haluan teidän etsivän veljiänne ja siskojanne. Haluan teidän lukevan Raamattua. Haluan teidän etsivän Poikaani Jeesus Kristus Nasaretilaista, ja **AINOASTAAN** Jeesus Kristus Nasaretilaista Pyhän Hengen Voiman kautta.

Teille tullaan näyttämään. **Teitä tullaan opastamaan ja jos te ette tee kuten pyydän, te tulette jäämään jälkeen, kärsimyksiin ja koettelemuksiin jotka tulevat lankeamaan tämän Planeetan päälle.** Sillä Jehova Jumala rakastaa teitä ja haluaa teidät, mutta teidän täytyy olla tottelevaisia sille mikä on oikein, mikä on vanhurskasta, mikä on hyvää, mikä on puhdasta, teidän Kuninkaiden Kuninkaallenne, Herrojenne Herralle. Jeesus Kristus Nasaretilaisen kautta te löydätte Minut ja Me tulemme elämään Taivaassa **Rauhassa,**

Sopusoinnussa, Levollisuudessa kaikkina päivinä kuin päiviä on.

Joten muistakaa Sanani, Lapseni, Lampaani, Karitsani. Ne jotka todella rakastavat Jumalaansa, tekevät kuten pyydän, ja **Minä tulen antamaan teille kaiken mikä on puhdasta, kaiken mikä on vanhurskasta, sekä uuden elämän ainaiseksi ja iankaikkiseksi. Sillä Minä rakastan teitä.**

Kuunteletteko Lapset? Lakatkaa seuraamasta Saatanan teitä. Lakatkaa seuraamasta itsen teitä sillä ne johdattavat teidät Gehennaan. Kuunnelkaa Sanojani. Huuleni puhuvat totta. Gehenna on olemassa. Kumpi Jumala on teidän Jumalanne? Itsen jumala. Saatanan jumala. Vai Jehova Jumala, kaiken Luoja, Tekijä, Suunnittelija, Tähtien, Taivaan, kaiken sen mikä on hyvää ja vanhurskasta.

Avatkaa silmänne, avatkaa korvanne, kuunnelkaa Sanojani, Rakkauden Sanoja. Sillä Minä rakastan teitä, mutta kuritan teitä jos te ette kuuntele Sanojani. Sanon tämän raskaalla Sydämellä, kyyneleet Silmissäni sen takia mitä tulee tapahtumaan jos te ette kuuntele Sanojani. Lukekaa Profetioita, tutkikaa niitä, arvostelkaa niitä, antakaa ne ystävilleenne, sukulaisillenne. Tehkää tämä Jehova Jumalan, Jeesuksen Kristuksen Nasaretilaisen, ja Pyhän Hengen vuoksi.

Sillä päivät jotka tulevat, tulevat yllättämään Maailman, se tulee hämmästyttämään ihmiskuntaa. Sillä Jumalan, Jehovan tosiasiallisuus tulee tulemaan täysin selväksi sillä se mitä Minä sanon tulee toteutumaan eikä Maailmankaikkeudessa kukaan voi pysäyttää, muuttaa, mitä Jehova Jumala sanoo. Sillä Minun Puhuttu Sanani loi kaiken Pyhän Hengen Voiman kautta. Teitä tullaan opastamaan. Teitä tullaan ohjaamaan, mutta teidän täytyy avata korvanne, teidän täytyy avata silmänne. **Teidän täytyy etsiä veljiänne ja siskojanne.**

Kuunnelkaa Sanojani Lapseni, teidän Taivaallinen Isänne, Maailmankaikkeuden Luoja, Taivaan, hetki on päällänne jolloin teillä on tilaisuus hypätä Arkkiin ja kohdata Poikani tai teillä on tilaisuus piilottaa pääänne hiekkaan. Muistakaa, Lampaani, Karitsani, tapahtuipa mitä hyvänsä, Minä rakastan teitä loppuun saakka. Tämä on Jehova, teidän Taivaallinen Isänne, rakastavan viestin kanssa Karitsoilleni, Lampailleni, avoimin Käsivarsin Minä toivotan teidät tervetulleiksi Koko Sydämelläni ja Sielullani.

Sillä tekin olette Minun Pikkuisiani. En halua että mitään vahinkoa sattuisi teille. Lakatkaa seuraamasta Saatanaa. Sillä jos haluatte hänet jumalaksi, te tulette elämään hänen kanssaan kaikkina päivinä kuin päiviä on. Sillä päätöksen hetki tulee olemaan edessänne huomaamatta. Pedon päivä on edessänne. Pedon Merkki on edessänne.

Viikunapuun Lehdet ovat tulossa nupulle. Puun juuret ovat **Kasvaneet**, ja ne ovat **Syvällä**. Pedon tarkoituksena on iskeä Viikunapuun Runkoon sellaisella voimalla, sellaisella taidolla että se tulee pelottamaan teitä, mutta **Juuret ovat Syvällä ja Runko on vahva**. Sillä Jumalan Voima on Viikunapuun taustalla eikä Taivaassa ja Maailmassa ole mitään mikä voisi tuhota Minun Puuni.

Kuunnelkaa Sanojani. Istuttakaa itsenne Minun Puuhuni. Arkkiin ja te tulette pelastumaan. Sillä Saatanan voima ei ole mitään verrattuna Jehova Jumalan Voimaan. Muistakaa Puuta;

Viikunapuuta ja sitä kun Viikunapuun lehdet muuttuvat. Muistakaa poikani Sanat: " **Kun Viikunapuun lehdet muuttuvat, se on merkki.**" Rakkaudella ja Rauhalla, teidän Taivaallinen Isänne antaa tämän rakkaudellisen viestin Pyhän Hengen Voiman kautta yhdessä Poikani Jeesus Kristus Nasaretilaisen kanssa. Muistakaa Puu. Muistakaa Viikunapuu.

211. Raymond Aguilera - Profetia 17 Syyskuuta 1992, klo 4:20 aamulla, Englanniksi.

Kuunnelkaa, "Se mitä Minä sanon tulee toteutumaan siten kuin Jumalan Puhuttu Sana sen sanoo." Arkki tulee tulemaan määrättyinä aikana. Jeesus Kristus Nasaretilainen tulee tulemaan määrättyinä aikana. Hirmumyrskyt, maanjäristykset, peto, tähdet, väärä profeetta, kaikki tulee menemään Jehova Jumalan Sanan mukaan, yhdessä Jeesus Kristus Nasaretilaisen ja Pyhän Hengen kanssa. **Ei yksikään Minun Tahtoni Sana, ei ainutkaan Kirjain tule menemään ohi ilman että se toteutuisi.** Sillä Minun Puhuttu Sanani ei mene vasemmalle eikä oikealle. **Se on Välitön. Se on Vanhurskas. Se on Totuus.**

Teidän Taivaallinen Isänne haluaa varoittaa teitä, ohjata teitä, rakastaa teitä kiihkeästi, sellaisella rakkaudella joka tulee Taivaasta, Jehova Jumalan Sydäimestä, Jeesus Kristus Nasaretilaisen Sydäimestä, Pyhän Hengen Sydäimestä.

Olkaa vahvoja. Olkaa rohkeita. Sillä Arkki on paikallaan. Sota raivoaa kiihkeänä teidän ympärillänne ja Taivaassa, sillä se mikä on paha, mikä ei ole Jumalasta, se tullaan hoitelemaan ja lähettämään asianmukaiseen paikkaan sopivana hetkenä, näin sanoo Jehova. Avatkaa korvanne, avatkaa silmänne, sillä tilinteon päivä on edessänne.

Olkaa viisaita! Olkaa vahvoja! Pelastuksen päivä on edessänne Jumalan armolla, Maailmankaikkeuden Luojan armolla, Tähtien, Taivaiden, kaiken sen Luojan armolla mitä on, ja mitä tulee olemaan, näin sanoo Jehova. Rauha, Kunnia olkoon teidän ja teidän perheittenne kanssa.

Etsikää veljiänne ja siskojanne jotka ovat kaduilla; niitä jotka eivät tunne Jumalan Sanaa; niitä jotka ovat sairaita; Niitä jotka ovat nälissään; niitä jotka tarvitsevat vaatteita. **Ruokkikaa heitä Jehova Jumalan Sanalla, Suuren Minä olen, Minä olen, Minä olen Sanalla, ja Jeesus Kristus Nasaretilaisen ja Pyhän Hengen.** Sillä Jumalan Sana ei Turhana pala. Vaatettakaa heidät sillä mikä on vanhurskasta.

212. Raymond Aguilera - Profetia 18. Syyskuuta 1992 klo 7:49 am, Espanjaksi.

Poikani Talo. Poikani Kristuksen Talo. Poikani Kristuksen Kirkon Talo, teidän täytyy astua sisään Minun Talooni, Poikani Kristuksen Taloon, sillä teidän täytyy pelastaa itsenne. Minä kerron teille Sydämeni Rakkaudella, Poikani Kristuksen Rakkaudella, Pyhän Hengen Rakkaudella. Avatkaa silmänne, avatkaa korvanne ja astukaa sisään Poikani Taloon.

Sydämeni itkee, kyynelillä, Pyhän Hengen kyynelillä, Poikani Kristuksen kyynelillä, Sydämeni kyynelillä. Minä puhun totta. Etsikää veljiänne ja siskojanne, perhettänne, mies- ja naispuolisia ystäviänne, ja astukaa sisään Poikani Taloon. Päivä on saapunut jolloin Minä tulen lopettamaan tämän maailman Taivaan liekeillä, teidän Jumalanne liekeillä.

Kiirehtikää! Kiirehtikää ja astukaa sisään Poikani Taloon ja sitten te voitte pelastaa itsenne. Asia on niin, että teidän sydämenne on hyvin kova, ja teidän täytyy murtaa se Jumalanne mielellä. Hänen, joka loi Maailman, Tähdet, kaiken mitä on. Teidän täytyy murtaa sydämenne ja etsiä Poikaani. Sillä ihmisen tapa on paholaisen tapa.

Tehkää itsenne vahvoiksi ja etsikää Poikaani. Pyhä Henki tulee auttamaan teitä, mutta teidän täytyy tehdä se itse, sillä siten te tulette löytämään Isänne. Hänet, joka loi Taivaan, Maailman, kaikki Tähdet, kaiken mikä on Hyvää, kaikki mikä on Minun, on Hyvää. Se on tervettä. Teidän täytyy heittää menemään kaikki, mikä on paholaisesta. Teidän täytyy heittää sellaisia asioita mielenne sydämellä ja teidän täytyy etsiä Isäänne, Kristustanne ja Pyhää Henkeä.

Kiirehtikää, etsikää Poikaani. Etsikää veljiänne ja siskojanne jotka ovat kaduilla, Niitä jotka eivät tunne Minua. Aika on loppumassa! Etsikää Minua kaikesta sydämestänne. Sillä minä olen jo asettanut Päivän jolloin tulen lopettamaan kaiken. Kaiken mikä on pahaa. Kaiken mikä on saastaista. Kaiken mikä on paholaisesta. Jos haluatte elää minun kanssani Taivaassa, teidän täytyy murtaa Sydämenne. Teidän täytyy etsiä veljiänne ja siskojanne ja katua syntejänne. Teidän täytyy etsiä Poikaani Kristusta, Jeesusta, ja teidän täytyy murtaa sydämenne. Sillä kaikki mikä on teidän Isästänne, on hyvää ja rehellistä.

Kuulitteko Minua korvillanne? Sydämeni kyneleillä, Minä kerron teille totuuden koska Minä rakastan teitä Sydämeni Liekillä, kaiken hyvän liekillä, kaiken, mikä on rehellistä. Silmäni palavat Rakkaudesta sillä Minä Rakastan teitä kaikella Rakkaudellani. Rakastan teitä kaikella Rakkaudella, mitä Taivaassa on, Tähdissä, kaikessa siinä mitä olen luonut. Rakastan teitä Rakkauteni liekeillä koska te olette **Minun**. Mutta Minä haluan kaikkea sitä, mikä on **Hyvää**. Kaikkea sitä mikä on **Puhdasta**. Kaikkea sitä mikä on Poikani Sydämestä, Pyhän Hengen Sydämestä, teidän Isänne Sydämestä.

Kuulkaa Minua! Kuulkaa Minua! Arkki on saapunut. Arkki on täällä. Etsikää Poikaani sydämenne liekeillä, kaiken sen liekillä mitä teillä on, mikä on hyvää, mikä on tervettä. Tämä on teidän Isänne, Hän joka loi kaiken Sanallani. Avatkaa korvanne ja etsikää kaikkea sitä mikä on hyvää; mikä on välitöntä; mikä on Puhdasta; kaikkia teidän Jumalanne tapoja; Kristuksenne; Pyhän Henkenne; ja teidän Isänne. Kyynelillä minä kerron teille totuuden. Isänne totuuden; Poikanne totuuden; teidän Kuninkaiden Kuninkaanne totuuden. Niin, Hän on siellä teidän kanssanne, Pyhän Hengen kanssa. Kuulitteko Minua? Kuulitteko Minua? Kuulitteko Minua? Tämä on teidän Isänne.

[213. Raymond Aguilera - Profetia 22. Syyskuuta 1992 klo 16:22, Espanjaksi.](#)

Antakaa Minulle Sydämenne. Antakaa Minulle Sydämenne ja Minä annan teille Minun Sydämeni, Taivaan Rakkaudella, Poikani Rakkaudella, Pyhän Hengen Rakkaudella, Isän Rakkaudella joka loi kaiken, Maailman, Tähdet, ja Taivaan. Antakaa Minulle Sydämenne ja Minä annan teille kaiken Elämän, kaikeksi ajaksi. Minä annan teille elämän kaikeksi ajaksi kuin aikaa on. Minä annan teille teidän Jumalanne elämän koska te annoitte Sydämenne Minulle ja minä annoin teille Taivaan Rakkauden, Poikani, Pyhän Hengen, teidän Isänne.

Isänne Rakkaudella, Minä kutsun teidät Taivaaseen koska te annoitte Minulle Sydämenne ja Minä annoin teille Rakkauteni. Teidän Jumalanne Rakkauden joka on kaikki mitä te tarvitsette. Kuulitteko Minua? Antakaa minulle Sydämenne ja Minä autan teitä. Minä autan teitä ja te voitte elää Poikani ja Pyhän Hengen ja Minun kanssani, Taivaassa. Etsikää Poikaani Jeesusta. Etsikää Poikaani Jeesusta ja te tulette löytämään Taivaan elämän, siksi että annoitte Sydämenne Minulle.

Merkitkää Päivä ylös, sillä päivä tulee jolloin Minun Poikani tulee katsomaan teidän Sydäntänne ja Hän tulee kysymään teiltä, " Kuka omistaa Sydämesi?" Ja te ette tule voimaan valehdella sillä Minun Poikani tulee voimaan lukea Sydäntänne. Merkitkää Päivä ylös, sillä päivä tulee tulemaan, Sydämen Päivä. Päivä, jolloin Sydän tulee kertomaan kaiken eikä mitään tulla pidättelemään, se tulee kertomaan kaiken ja Poikani tulee lukemaan kaiken.

Jos te annatte Sydämenne Minulle te tulette voimaan Elää Minun Poikani kanssa Taivaassa, Poikani Jeesuksen, Pyhän Hengen ja teidän Isänne kanssa. Muistakaa päivä. Sydämen Päivä, Päivä jolloin Sydämenne tulee kertomaan kaiken eikä tule pidättämään mitään. Se tulee kertomaan totuuden. Ketä se on jota rakastatte koko Sydämellänne, paholaista vai Jumalanne?, Häntä, joka loi Tähdet, koko sen Maailman jonka näette, kaiken mitä voitte koskettaa. Teidän Sydämenne tulee kertomaan kaiken. Merkitkää Päivä muistiin sillä se on täällä. " Sydämen Päivä."

Varustautukaa. Varustautukaa Jumalan Huulilla. Varustautukaa Jumalan Sydämellä, kaikilla niillä tavoilla jotka ovat **Suorat** ja **Oikeat** ja **Vilpittömät** ja **Puhtaat**. Sillä Poikani tulee lukemaan sydämenne ominaisuuksia, sitä Hän aikoo katsoa. Minä olen kertonut teille Jumalanne, teidän Isänne Rakkaudella.

Kuulitteko Minua, Karitsani, Siemeneni, teidän Isänne Sydämellä, Poikani Jeesuksen Sydämellä, Pyhän Hengen Sydämellä? Avatkaa korvanne ja silmänne. Etsikää veljiänne ja siskojanne ja etsikää Poikaani Jeesusta. Kuulitteko Minua? Kuulitteko Minua?

Haluan teidän heräävän ja avaavan silmänne ja korvanne sillä Päivä on täällä, Sydämen Päivä. Nouskaa! Nouskaa ja lähtekää etsimään veljiänne ja siskojanne, Niitä jotka eivät tunne Isänne, Pojan Jeesuksen, ja Pyhän Hengen kanssa. Näyttäkää heille oikea tapa, rehellinen tapa, sillä Sydämen Päivä tulee. Katukaa syntejänne ja etsikää Poikaani Jeesusta. Tämä on teidän Isänne yhdessä Pojan ja Pyhän Hengen kanssa kertoen teille totuuden. Sydämen Päivä on täällä.

214. Raymond Aguilera - Uni 28. Syyskuuta 1992, klo 4:45 aamulla.

Näin pitkän unen. Näin ihmisten kulkevan kaduilla todistamassa ja pitämässä tuntemattomille Ehtoollista. Näin pieniä lavoja kadunvarren pysäköintipaikoilla, toisinaan Kirkkojen edustalla, joskus kadunkulmissa, ketä hyvänsä varten joka halusi pysähtyä Ehtoolliselle. Tämä oli yksi sellaisista hyvin todentuntuista unista. En tunnu saavan mielestäni irti ajatusta siitä miten tärkeää oli pitää Ehtoollista.

Ei siksi että se oli pikaista ja nopeaa, vaan siksi että sitä muisti Kristuksen Ruumiin, Kristuksen Veren. Olennaista on se että Hän kuoli meidän vuoksemme. Uni jätti minuun todella voimakkaan vaikutuksen. Voin vieläkin nähdä kuvat mielessäni. Ihmiset jotka todistavat slummeissa ja pitävät Ehtoollista. Ihmiset jotka odottavat pysäköintipaikoilla ketä hyvänsä joka tahtoisi ajaa paikalle ja osallistua Ehtoolliseen ennen työtä tai töitten jälkeen. Sellainen oli uni.

215. Raymond Aguilera - Profetia 28. Syyskuuta 1992 klo 9:00 am, Englanniksi.

Minä rakastan sinua Ray. Minä rakastan sitä kun sinä kysyt Minulta asioita. Kun pyydät lupaa niin pieniin kuin suuriinkin asioihin. Asioihin, jotka on sinulle tärkeitä. Jos te yritätte päästä lähelle Jehova Jumalaa, Hän tulee auttamaan teitä Pyhän Hengen Voiman kautta Herran Nimessä. Jeesus Kristus Nasaretilainen tulee olemaan johtotähti. Pyhä Henki tulee opastamaan teitä joka askeleella.

Sillä **kärsivällisyyden** kautta saa **viisautta**, **viisauden** kautta saa **tietoa**, ja **tiedon** ja **Rakkauden** ja **tottelevaisuuden** kautta, **te löydätte Jehovan**. Etsikää ja te saatte Rauhan, Levollisuuden ja Suunnan. Nöyrytkää Jeesuksen Kristuksen Nasaretilaisen Ristin Juurella. Seiskää Vanhurskauden ja Totuuden Kalliolla, ja te tulette löytämään Jehovan. Sillä **Jehova on Rauha; Hän on Levollisuus; Hän on Rakkaus**.

Liittoutumalla Jehovan, Maailmankaikkeuden Luojan, Tähtien, Taivaiden, kaiken sen mitä ikinä on luotu, Luojan kanssa, te löydätte Taivaanne, Kotinne, yhdessä veljienne ja siskojenne kanssa jotka tulevat tuntemaan totuuden Pojastani Jeesuksesta Kristuksesta Nasaretilaisesta. Minä toivotan teidät tervetulleiksi avoimin käsin. Minä tulen tervehtimään teitä Pyhällä Suudelmalla, teidän Tottelevaisuutenne ja Rakkautenne tähden, teidän veljiänne ja siskojanne kohtaan, Minun Poikaani kohtaan, Pyhää Henkeä kohtaan, sekä Minua, Jehovaa, kohtaan.

Rukoilkaa ja rukoilkaa ja rukoilkaa Sielunne Sydäimestä. Rukoilkaa ja rukoilkaa ja te tulette löytämään Jehova Jumalan, Jeesuksen Kristuksen Nasaretilaisen ja Pyhän Hengen. Rauhaa, Rakkautta ja Levollisuutta sinulle, Reymundo, sekä Veljillesi ja Siskoillesi Herrassa Jeesuksessa Kristuksessa. Luota Jumalaasi kaikessa mitä teet, sinun Herraasi Jeesukseen Kristukseen, Kuninkaiden Kuninkaaseen, Herrojen Herraasi, Pyhässä Hengessä ja Minussa. Ja Me tulemme kulkemaan kanssasi joka askeleella.

Jehova Jumalan Rakkaudella, Jeesuksen Kristuksen Rakkaudella, Pyhän Hengen Rakkaudella Minä kerron teille näitä totuuksia. Olkaa Vanhurskaita. Olkaa Puhtaita. Olkaa Tahrattomia. Sillä Me tulemme auttamaan teitä, ja opastamaan teitä, ja vapauttamaan teidät, kaikesta mikä on paha, kaikesta mikä on ilkeää, kaikesta mikä on Saatanasta. Kääntykää Jumalanne Jehovan, Maailmankaikkeuden, Tähtien ja Taivaan Luojan puoleen, ettekä tule epäonnistumaan.

Etsikää Veljiänne ja Siskojanne, kertokaa heille Jumalan Sanasta. Näyttäkää heille Jumalan Sanaa, ja katukaa syntejänne päivittäin, pitäkää Ehtoollista päivittäin, ja te tulette näkemään ihmeitä ja kummastuksia jotka ylittävät villedimmätkin kuvitelmanne. Te tulette näkemään Jehova Jumalan Voiman tekevän työtä teidän elämässänne.

Sillä ilman Jehovaa, Jeesusta Kristusta Nasaretilaista, ja Pyhää Henkeä, te olette avuttomia Lampaista, matkalla teurastettaviksi. Mutta yhdessä Jehovan, Jeesuksen Kristuksen ja Pyhän Hengen kanssa te tulette olemaan voittamattomia kaikkien päivien ajan kuin päiviä on, näin sanoo Jehova Jumala, Maailmankaikkeuden Luoja, Ihmiskunnan Luoja. Luottakaa Jumalaanne, Lapseni. Luottakaa Jumalaanne. Hän ei koskaan hylkää teitä jos te etsitte Häntä koko sydämellänne, mielellänne ja sielullanne.

216. Raymond Aguilera - Profetia 29. Syyskuuta 1992 klo 9:30 am, Espanjaksi.

Katsos poikani, se mikä tulee tapahtumaan, tulee tapahtumaan, ja sinä tulet oppimaan Jumalan tavan. Tulet oppimaan Jumalan tavan. Kyllä! Jumalan tapaa on joskus vaikea ymmärtää. Mutta katsos, jos asetat korvasi maata vasten, jos kiinnität silmäsi Taivaaseen ja kuulet Jumalan Sanaa, Henkesi tulee kasvamaan. Sillä kaikki mikä on Jumalasta on **Hyvää, Puhdasta, ja Vilpitöntä.**

Tulen antamaan sinulle sydämesi vaimon. Tulen antamaan sinulle jotain Puhdasta. Tulen antamaan sinulle jotain Vilpitöntä, jotain jolla on Jumalan tapa. Minä tiedän kuka se on. Minä tiedän, olen kuullut sinun rukouksesi, kyyneliesi, koska sinä et tiedä kuka se on. Sillä paholainen haluaa sekoittaa pääsi paholaisen tavalla, mutta hän ei voi tehdä mitään.

Sillä kaikki elämässäsi on Minun Käsissäni. Jumalan Käsissä, Kristuksen Käsissä, teidän Kuninkaanne, ja Pyhän Hengen Käsissä, ja Minä aion näyttää sinulle Jumalan asioita, mutta älä pelästy, sillä sinä et ymmärrä Jumalan teitä. Sillä sinä tulet kävelemään yhdessä Jumalasi kanssa Hengen tavalla, mutta Minä tulen suojelemaan sinua Kädelläni, Sanallani, Pyhän Hengen Voimalla, Poikani Jeesuksen Rakkaudella, Jumalasi Rakkaudella.

Minä tulen kertomaan sinulle Hengen asioita joilla on nälkä Minun tuntemiselleni, Rakkaudella, kaiken sen Rakkaudella mitä on, kaiken sen Rakkaudella mitä tulee olemaan. Kuule Minua! Avaa korvasi ja rukoile ja kadu syntejäsi ja etsi Jumalaasi sydämelläsi. Ja sinä tulet löytämään Rauhan, Jumalasi Rauhan. Kirjoita kaikki mitä sinulle kerron sillä tavalla kuin sen kerron, ja kaikki tulee menemään hyvin.

Minua Ilahduttaa, sinun päättäväsyytesi, sydämesi päättäväsyyys, kyyneliesi päättäväsyyys, ystäviesi päättäväsyyys, jotka auttavat sinua, rahan, mielensä, käsiensä avulla. Sinulla on ystäviä Jumalasta jotka etsivät Jumalaa ja Minä, Maailman Jumala, Taivaan, kaiken sen, mitä on, Minä tulen auttamaan sinua ja sinun ystäviäsi. Sillä he etsivät Minua. He ovat peloissaan, mutta heidän sydämensä on Jumalasta.

Tiedän että he pelkäävät, mutta silti he kokoontuvat Jumalan rakkaudessa ja he rukoilevat Jumalan rakkaudella. He etsivät Minua, pelolla, kunnioituksella. Minä, Maailman Jumala, Taivaan, kaiken, Minä tulen auttamaan heitä. Sillä Minä kuulen Mies- ja Naispuolisten ystäviesi kyneleet. Sillä heillä on sydän. Heillä on henki. Heillä on mieli. Heillä on nälkä etsiä Jumalaa, Jeesusta, Pyhää Henkeä ja Isää. Häntä joka loi kaiken Sanalla joka loi kaiken.

Haluan sinun lepäävän. Tiedän että olet väsynyt kaikkien niiden tuntien johdosta joina olet tehnyt töitä. Minä tulen näyttämään sinulle asioita kaikissa niissä unissa joita sinä tulet uneksimaan. Se uni joka sinulla toissa päivänä, eilen, oli Ehtoollisesta, se oli Jumalalta. Haluan sinun kertovan Poikani Jeesuksen Kirkon Hengelle, Jeesuksen, Kuninkaiden Kuninkaan, sinun Kristuksesi, että te lähtisitte kaduille; Niiden luo joilla ei ole mitään ja pitävän heille Ehtoollista.

Pitäkää heille Ehtoollista siellä missä he käyvät töissä, siellä missä he odottavat junaa, siellä missä he odottavat bussia, kaduilla, Kirkkojen edessä, pitäkää heille Ehtoollista joka päivä. Sillä Poikani Jeesus tulee tulemaan ja Hän tulee ottamaan mukaansa kaikki jotka Rakastavat Häntä, jotka Rakastavat Minua, teidän Isäänne, ja Pyhää Henkeä. Ne, jotka syövät Ehtoollisen Jumalan Sydämellä, mutta on paljon niitä jotka eivät edes tiedä mitä Ehtoollinen on. Mikä on Jumalan Sana?

Haluan kaikkien jotka ovat Poikani Jeesuksen Kristuksen Ruumiista, syövän Ehtoollista. Käskekää heitä menemään kadulle syömään Leipää, Ruumista, ja Mehua, Poikani Verta, ja sillä tavalla te tulette pelastamaan heidät ja itsenne. Koska te teitte mitä Poikani käski teitä tekemään kun Hän vuosia, vuosia sitten käski teidän isiänne.

Sillä Poikani Ruumis, He jotka johtavat Kirkkoa, eivät tee mitä Poikani käski tekemään. He etsivät Rahaa. He etsivät kaikkea mahdollista, rintaansa pullistellen, paholaisen mielellä, käyttäen Minun Poikani nimeä, **ja se on synti.**

Minä tulen oikaisemaan asian sinä päivänä kun he kohtaavat Poikani Taivaassa. Minä tulen ojentamaan heitä. Minä kerron teille kyneleet Silmissäni ja Sydämessäni. Sillä heillä on kova sydän ja he välittävät enemmän tavarasta, rahasta, rinnastaan, paholaisesta, kuin Pojastani Jeesuksesta, teidän Kristuksestanne, ja Minä kerron tämän kaikella vakavuudella, kyynelien kanssa.

Sillä se sattuu Sydämeeni sillä Minä tiedän että he tulevat lukemaan Sanat joita sinä tällä hetkellä kirjoitat. He tulevat Vihastumaan. He tulevat haluamaan tappaa sinut. Sillä heissä on paholainen ja kaikki mikä on paholaisesta, ei halua sitä mikä on välitöntä, mikä on hyvää. Pahat, Ne joissa on pahoja henkiä, he tulevat haluamaan syödä sinut. Sillä he eivät tule pitämään Jumalasi Sanasta, Jeesuksen, Kuninkaiden Kuninkaan Sanasta, Pyhän Hengen Sanasta, Isäsi Sanasta, muuta älä huoli Reymundo.

Tee niin kuin käsken, eikä kukaan, ei kukaan voi tehdä mitään. Sillä kun sinun Isäsi sanoo jotain, se tapahtuu. Mutta kerro kaikille jotka lukevat Sanaa, Kristuksen Mielellä, Pyhän Hengen Mielellä, sinun Isäsi Mielellä, Hänen, joka loi Maailman, Tähdet, kaiken mitä näet, kaiken mitä kosketat, jonka Minä Sanallani loin. Heitä, Pyhä Henki tulee koskettamaan heitä Sydämeen. He tulevat uskomaan sinua. He jotka eivät tiedä mitään. He tulevat uskomaan sinua, mutta ne ihmiset jotka uskovat tietävänsä kaiken. Heidän mielensä tulee menemään sekaisin eivätkä he tule uskomaan mitä heidän korvansa kuulee, sillä se on helppoa.

Sillä he eivät ymmärrä että Jumalasta olevat asiat ovat helppoja. He etsivät kaikkea sitä mikä on vaikeaa ja se mikä on helppoa, sen he tekevät vaikeaksi. Sitten he sekoittavat Niiden päät jotka eivät tiedä mitään. Miten Säälä! Miten Säälä! Mutta etsi niitä jotka eivät tunne Minua, äläkä huoli Niistä jotka uskovat tietävänsä kaiken. Sillä Minun Käteni on hyvin Raskas ja Minä osaan käyttää sitä.

Sillä ei kukaan voi pysäyttää Jumalasi Sanaa, mutta vakavissaan, Minun Sydämeni itkee. Sillä heidän sydämensä on niin kovat, ja heillä on Jumalan tiet käsissään, ja he ovat sokeita. Heillä on Minun Poikani Sana. Heillä on Pyhän Hengen Sana, eivätkä he kuule eivätkä näe että Jumala joka loi kaiken, joka loi Rakkauden, loi asiat helppoiksi. Asiat ovat helppoja, sillä teidän Jumalanne etsiminen on hyvin helppoa.

Siinä Hän on silmienne edessä. Siinä Hän on teidän ympärillänne. Teidän Jumalanne on hyvin helppo. Teidän ei tarvitse muuta tehdä kuin kohottaa kätenne, ja Minä otan teidät kiinni. Te voitte koskettaa Minua. Minä olen teidän nenänne edessä. Sellainen on Jumalan tapa. Se on helppoa! Teidän täytyy lukea Raamattua Jumalan Mielellä sillä se on helppoa. Kuulitteko Minua? Kirjoititteko ylös kaikki Sanat jotka sanoin? Minä kerron teille Jumalanne Jeesuksen Rakkaudella, Pyhän Hengen ja Isän.

Etsi ihmisiä, Reymundo. Lähetä kirjeet, kirjoita kirjasi. Sillä Minä olen sinun kanssasi, ja sinä tulet näkemään ihmeitä, Jumalan asioita, koska sinä etsit Minua ja tässä Minä olen, Kasvoista Kasvoihin, Ruumis Ruumista vasten, Käsi Kädessä, sinun kanssasi. Jokainen askel on Jumalan askel, mutta älä huoli synneistä, rukoile vain, ja kadu sydämelläsi, älä huulillasi, sillä Minä luen sydäntä. Ja Me tulemme kävelemään käsi kädessä Taivaan hiekan päällä, Jumalan hiekan päällä, Isäsi Rakkauden, Pojan Rakkauden, Pyhän Hengen Rakkauden kanssa. Minä puhun sinulle totta.

Haluan sinun puhuvan Jumalan Sanan Maailmalle. Sillä Poikani, Pyhä Henki ja Minä, Me tulemme sulkemaan tämän Maailman. Sillä ei ole merkitystä uskovatko he sinua vai eivät. Se mikä on tärkeää on että teet mitä Minä käsken tekemään, Jumalan Mielellä, Jumalan Sydämellä, Jumalan Rakkaudella.

Kuulitko Minua? Kiirehdi! Nouse ylös, avaa tietokoneesi, ja aloita kirjoittamaan Sanoja jotka sinulle olen antanut. Minä autan sinua. Kuulitko Minua, Reymundo? Tiedän mitä tällä hetkellä ajattelet. Älä huolehdi ystävistäsi, perheestäsi, ja siitä uudesta perheestä jonka tulet saamaan. Sillä kukaan ei voi voittaa sinun Jumalaasi. Luota Minuun. Luota Minuun. Luota Minuun, Reymundo.

217. Raymond Aguilera - Näky 1. Lokakuuta 1992, klo 9:05 aamulla.

Näin näyn pyramidista, mutta se oli ylösalaisin. Siitä puuttui kolmasosa ja se oli tasainen ja osoitti alaspäin. Pyramidi oli ylhäällä ilmassa. Suuri neliönmuotoinen pohja osoitti ylöspäin. Kuten sanoin, sen sijaan että se olisi muodostunut kärjeksi oli kärkiosan kolmannes tasainen ja osoitti alaspäin maan yläpuolella. Minulla ei ole aavistustakaan siitä mitä tämä merkitsee.



218. Raymond Aguilera - Profetia 1. Lokakuuta 1992 klo 9:26 am, Espanjaksi.

Miksi? Miksi sinä Reymundo murehdit? Enkö ole sanonut sinulle moneen kertaan ettet murehtisi vedestä joka on talosi takana, ja kaikesta siitä mitä Minä sinulle sanon, kaikesta mitä sinun täytyy tehdä Jumalasi vuoksi, Taivaan Jumalan, Maailman Jumalan, yhdessä Poikani ja Pyhän Hengen kanssa. Kaikki on Minun Kädessäni ja kaikki tulee tapahtumaan niin kuin sinulle kerroin. Älä murehdi pastoreista, älä kenestäkään joka luulee tuntevensa Raamatun. Älä murehdi kirjeistä joita he sinulle lähettävät. Sillä he sanovat sinulle että sinä olet Paha. Älä ajattele noita asioita, sillä tämä ei ole sinun Sanasi. Vaan Minun Sanani.

Minä tulen oikaisemaan kaiken, sinä et pysty oikaisemaan mitään. Tee vain se, minkä Minä käsken sinun tehdä, Sydämesi Hengellä. Tiedän että sydämesi kyynelehtii koska olet peloissasi. Kaikki kärsimyksesi on Maailman tapaa. Sinun täytyy ajatella Jumalan tapaa. Jumalasi Hengen tapaa. Hänen, joka loi kaiken; Tähdet, Taivaan, yhdessä Poikani Jeesuksen Kristuksen ja Pyhän Hengen kanssa. Minulla on Voima muuttaa kaikki minkä tahdon. Sinä et voi tehdä mitään.

Miten sääli että murehdit, mutta sellainen on maailman tapa. Tiedän että he tulevat haluamaan syödä sinut. Tiedän että jotkut hautovat sinun vahingoittamistasi. Tiedän että murehdit siitä mitä kuulet, siitä mitä he sinulle sanovat, mutta sinun täytyy seisoa Kallion päällä, Minun Poikani päällä. Pyhä Henki tulee suojelemaan sinua, sillä kukaan ei voi pysäyttää Jumalan Sanaa. Tee itsesi vahvaksi Reymundo.

He eivät voi tehdä mitään muuta kuin huutaa. Sillä jos he kohottavat kätensä, Minä tulen kohottamaan Omani, eikä kukaan voi pysäyttää Minun Kättäni. Sillä Minä tulen pysäyttämään heidät. Minä teen sen mitä täytyy tehdä, sillä mikään ei voi pysäyttää Minun Sanaani. Älä murehdi. Kokoonnu yhteen uskovien ystäväsi kanssa. Ystäväsi, joilla on Jumala sydämissään eikä sydämet **Ihmisen** Kirkossa. Kuuntele mitä sinulle sanon, sillä Kirkkoja on paljon ja on paljon sanoja.

Teidän Jumalallanne, Taivaan ja Maailman ja kaiken sen Jumalalla mitä on, yhdessä Pojan, Jeesuksen Kristuksen ja Pyhän Hengen kanssa, **ON AINOASTAAN YKSI SANA.** Muistakaa se! Sillä ihminen vääristää Sanan, sanomaan sitä, mitä hän haluaisi sen sanovan. Hän ajattelee itsestään suuria, mutta Minä tulen ojentamaan häntä Raskaalla Kädelläni. Älä murehdi näistä asioista, sillä sinä et voi tehdä mitään. Ainoa mitä voit tehdä on piiloutua Syliini.

Minä suojelen sinua. Minä tulen suojelemaan sinua niin kuin olisit Vauvani, Lampaani, Siemeneni. Sillä Minä tulen suojelemaan sinua, sillä Minä olen sinun Isäsi ja sinä olet Minun poikani. Sinä olet pieni, mutta sinulla on Jumalasi Voima. Sillä sinulla on käsissäsi Jumalan Sana. Sinulla on Enkeleitteni kaikki Voima, sillä ne suojelevat sinua Jumalan Voimalla. Sillä Sanassa on kaiken sen Voima, mitä on, mitä on ja tulee olemaan.

Se mistä sinun pitäisi murehtia, on niistä ihmiset jotka tulevat tulemaan. Ettei Jumalasi vahingoittaisi heitä, sillä jos he käyvät kimppuusi. He käyvät Jumalasi kimppuun, ja sinun Jumalasi tulee suojelemaan sinua. Murehdi heistä, sillä heillä on paholaisen tapa, kaiken sen tapa mikä on likaista, kaiken, mikä on paha.

Teidän Jumalanne haluaa kaikkea sitä mikä on puhdasta. Minä haluan teidän rukoilevan kaikesta sydämestänne, kaikesta hengestänne, kaikesta mielestänne Jumalallenne, Taivaan ja Maailman Jumalalle, teidän Isällenne, ja Pojalle, Jeesukselle sekä Pyhälle Hengelle. Pankaa kaikkenne siihen, luottaaksenne Häneen, sillä Hänen kanssaan voitte pelastaa itsenne. Ihminen ei voi tehdä mitään. Ei edes pelastaa itseään.

Kuunteletko Minua korvillasi? Minä rakastan sinua Koko Sydämelläni enkä aio antaa kenenkään lyödä sinua. Sillä sinä olet Minun ja Minä suojelen sitä mikä on Minun. Älä murehdi! Kuulitko mitä sanoin, Reymundo? Avaa sydämesi ja kuuntele Sanoja jotka sinulle puhun. Sisäistä kaikki Sanat sydämeesi. Tiedän että tällaisten asioiden sisäistäminen on vaikeaa. Sinulla on ihmisen pelko.

Vuosia sitten sanoin sinulle että haluaisin käyttää sinua, ja sinä sanoit, kyllä; Että kuulut Minulle; Että Minä kuuluin sinulle. Päivä on tullut jona Minä aion käyttää sinua Jumalan Voimalla. Minä tiedän mitä sinä tulet tekemään ennen kuin teet sen, ja tiedän ettet koskaan tule lähtemään pois. Sillä Minä tiedän mitä sinun sydämessäsi on.

Ruumiisi pelkää, mutta henkesi janoaa Jumalaasi. Sillä on Jumalan Voima. Sinä tulet pärjäämään, Reymundo. Sillä sinulla on Jumalasi rakkaus. Sinulla on Kristuksen, Kuninkaitten Kuninkaasi, rakkaus. Sinulla on Pyhän Hengen rakkaus. Sinulla on Jumalasi, Isäsi, rakkaus. Minä tulen suojelemaan sinua poikani. Minä suojelen sinua. Seiso Kalliolla, Poikani päällä, äläkä liiku vasemmalle, äläkä oikealle, älä eteen- äläkä taaksepäin. Jos he haluavat sysätä sinut alas, Halaa Kalliota, äläkä liiku. Sillä Minä olen siellä sinun kanssasi.

Kuunteletko Minua, Reymundo? Kuunteletko Minua?,-et sano mitään..., Katsos!

Reymundo, sinä tulet tekemään ja näkemään asioita joita tämän maailman ihmiset eivät tule uskomaan. Sillä ne tulevat olemaan ihmeitä, mutta ne tulevat olemaan Jumalalta. Sinun täytyy tehdä itsesi vahvaksi. Sillä se päivä on lähellä jolloin minä tulen päättämään tämän Maailman. Sillä Minä aion lähettää paholaisen Kuiluun kaiken sen kanssa mikä on hänen, kaiken sen kanssa mikä on paha, kaikki mikä on paholaisesta joutuu Kuiluun.

Ja Pyhät jotka rakastavat Minua, Lampaiden täytyy saada kuulla Jumalan Sanaa. Tiedän että sinä tulet tekemään mitä Minä käsken. Sillä Minä tiedän jo mitä tulee tapahtumaan, mutta tiedän että juuri nyt sinä et tiedä mitä sinun pitäisi tehdä. Mutta Reymundo, kaikki tulee menemään hyvin. Muista, seiso Kallion päällä, äläkä liiku. Sillä kukaan ei voi työntää sinua alas Kalliolta. Sillä Minun Käteni, Enkelini, Poikani ja Pyhä Henki ovat ympärilläsi. Sillä se minkä minä Sanallani sanon, sitä ei kukaan voi muuttaa.

Pikkuiseni, Rakkaani. Kerron sinulle nämä asiat rakkaus Sydämessäni. Sillä sinä olet Rakkaani. Nyt, haluan että sinä nouset ylös ja avaat tietokoneesi. Sillä sinun täytyy tehdä työtä. Sinun täytyy lähettää ulos Minun Sanani. Kiirehdi, Rakkaani. Nouse ylös ja aloita.

219. Raymond Aguilera - Profetia 1. Lokakuuta 1992, klo 19:43, Englanniksi.

Herra antoi minulle viestin eräälle Jean Hillerille, että hän pelastuisi viikon päästä Tiistaista. Minulla ei ole aavistustakaan siitä kuka Jean Hiller on tai mikä viikko tai mikä Tiistai.

220. Raymond Aguilera - Profetia 2. Lokakuuta 1992, klo 21:40, Englanniksi.

Haluan teidän kuuntelevan. Haluan teidän kuuntelevan tarkkaan. Haluan teidän avaavan korvanne. Haluan teidän avaavan silmänne. Haluan teidän näkevän ihmeet, ihmeteot joita tulee tapahtumaan ympäri Maailman. Haluan teidän kiinnittävän huomionne ihmeisiin. Sillä Minun Sanani ei turhana palaa. Sillä Minun Sanani, Puhuttu Sanani tulee ilmaisemaan itsensä Planeetalla, Pyhän Hengen Voimalla. Jehovan Voima on rajaton. Pyhän Hengen Voima on rajaton.

Avatkaa Ovi. Avatkaa Ovi, etsikää Poikaani Jeesus Kristus Nasaretilaista, ja te tulette löytämään Minut. Sillä se mitä Minä olen muissa Profetioissa sanonut tulee toteutumaan. Ei yksikään Sana, ei yksikään Tavu tule muuttamaan Jehova Jumalan Sanaa Pyhän Hengen kautta. Sillä Minä tulen sulkemaan tämän Planeetan. Sillä Minun Silmäni ja Korvani ovat väsyneet itkuun, kuulemaan kaikesta pahasta mitä tällä Planeetalla tapahtuu. Tilinteon Päivä, Tuomiopäivä tulee kohtaamaan tätä Planeettaa.

Pohjoisen jäät tulevat siirtymään mikä tulee aiheuttamaan sen että valtamerien vedet tulevat vaihtumaan. Maa joka on lähellä vettä tulee jäämään veden alle. Sillä aallot jotka tulevat osumaan mannerta vasten tulevat olemaan korkeampia kuin ne vuoret joita Maapallolla on. Katsokaa vettä! Katsokaa ihmeitä ja merkkejä jotka tulevat kohtaamaan tätä Planeettaa. Katsokaa pohjoisen jäätä. Sillä se alkaa siirtyä kun Maapallon akseli vaihtuu.

Te ihmiset uskotte tietävänne kaiken. Te uskotte olevanne jumalia. Minä tulen näyttämään teille kuka on Jumala. Tulen näyttämään teille mitä Jumala voi tehdä. **Valmistautukaa Veden Päivään.** Sillä jos te asutte lähellä vettä te tulette näkemään Jumalan Voiman. **Te**

ihmiset, jotka olette Saatanan seuraajia, tulette olemaan ensimmäisiä jotka maistavat Jumalan Voimaa. Sillä Jumala Jehova kostaa Nimensä vuoksi. Hän tulee iskemään maahan jokaisen vihollisen alttarin, jokaisen Saatanan alttarin.

Sillä Jehovan Voima on Voimien Voima. Te luulette voivanne pilkata Jehovan, Jeesus Kristuksen, ja Pyhän Hengen Nimeä, **ja selvitä siitä Rankaisematta.** Minä muistan kaiken mitä ikinä olette tehnyt, ja teitä tullaan pitämään tilivelvollisina kaikkeen mitä olette tehnyt.

Ihmisen voima ei ole mitään. **Katukaa, juuri nyt, tällä hetkellä,** jos haluatte pelastaa itsenne. Sillä Minä en tule katselemaan enempää, enkä kuuntelemaan lisää pahaa, sillä Tuomiopäivä on täällä. Katsokaa Taivaalle. Katsokaa Tähtiä. Katsokaa Taivaita. Kaikki mitä näette, sen Loi Puhuttu Sanani, ja te julkeatte pilkata Minun Nimeäni, ja ylistää Saatanaa. Minä lähetin Rakkaan Poikani, Jeesus Kristus Nasaretilaisen **Kuolemaan teidän puolestanne,** ja mitä te teette? Te rakennatte alttareita paholaiselle; Luciferille ja ilkutte Taivaiden ja Maailman Luojaa. Muistakaa Pohjoisen jäät. **Muistakaa Pohjoisen Päivä.**

Te Maailman Lapset jotka uskotte että Poikani kuoli teidän vuoksenne, **haluan teidän pitävän Ehtoollista joka päivä. Haluan teidän rakastavan toinen toistanne, suojelevan toinen toistanne.** Sillä vihollinen tulee nousemaan ylös ja tulee yrittämään murskata teidät. Älkää pelätkö, sillä Jehovan Puhutun Sanan Voima ei koskaan tule jättämään teitä. Kuunnelkaa Profeettoja jotka Minä tulen lähettämään. **Tutkikaa ja arvostelkaa ja tuomitkaa jokainen Profetia.** Sillä Tuomion päivä on täällä.

Tulkaa ja kuulkaa Jehovan Sanaa. Tulkaa ja kuulkaa Jehovan Sanaa jos tahdotte pelastaa itsenne. Sillä Minä tulen lakaisemaan tätä Planeettaa Pyhän Hengen Voimalla. Sillä Minun Silmäni ja Korvani ovat kyllästyneet pahuuteen. Muistakaa Viikunapuu. **" Kun Viikunapuun Lehdet muuttuvat."** Muistakaa Viikunapuu.

Kesä ei tule olemaan kesä. Talvi ei tule olemaan talvi. **Pimeyden päivä tule kohtaamaan teitä.** "Kun Viikunapuun Lehdet muuttuvat." Jehovan tulee ilmestymään Pyhän Hengen Voimalla. Viikunapuun Juuret, Viikunapuun Juuret tulevat saamaan Vettä Jeesukselta. Kun Planeetan lämpötila nousee, sulavat pohjoisen jäät ja alkavat liikkua. Haudatkaa pääne Raamattuun. Haudatkaa pääne Jehovan Sanaan. Opiskelkaa ja oppikaa, **sillä vesivuori on matkalla.** Kuunnelkaa Jumalan Sanaa.

Ylistys ja Kunnia ja Kirkkaus Isälle. Ylistys ja Kunnia ja Kirkkaus Isälle. Ylistys ja Kunnia ja Kirkkaus Isälle. Kirkkaus sinulle Isä. Kaikki Kunnia, Ylistys, ja Kirkkaus kuuluu Isälle. Ylistys sinulle Isä. Kunnia sinulle Isä. Minä Tottelen sinua Isä. Sota menee hyvin. Taistelut ovat kiivaita. Vihollinen on pakosalla. He keskittyvät Maapalloon.

Ylistys ja Kunnia ja Kirkkaus Isälle. Ylistys ja Kunnia ja Kirkkaus Isälle. Minä Rakastan sinua Isä. Minä Jumaloin sinua Isä. Minä Palvon sinua Isä. Minä Tottelen sinua Isä. Minun Karitsani, Lampaani, Siemeneni ovat yhä Planeetalla Isä. He ovat yhä Planeetalla Isä, suojele heitä, opasta heitä. Sillä vihollinen lähtee Maapallolle. Suojele Kristuksen Ruumista, Oi Isä, Minun Karitsojani, Lampaitani, Siementäni. Kaikki Ylistys ja Kunnia ja Kirkkaus olkoon Isän. Kaikki Ylistys ja Kunnia ja Kirkkaus olkoon Isän. Minä Palvon sinua Isä. Karitsojani, Lampaitani, suojele Karitsojani Isä. Lucifer on vihainen sillä hän häviää taistelun. Suojele Karitsoitani. Suojele Lampaitani.

Poikani, Tuomiopäivä on täällä. Tuomiopäivä on täällä. Jäännös, jäännös tulee pelastumaan. Puhuttu Sanani ei muutu. Jäännös pelastuu.

Kiitos Isä. Kiitos Isä. Kaikki Ylistys ja Kunnia ja Kirkkaus olkoon Isän. Kaikki Ylistys ja Kunnia ja Kirkkaus olkoon Isän.

Liitonarkki tullaan asettamaan Pyhäkköön. "Kun Viikunapuun Lehdet muuttuvat." Liitonarkki tullaan asettamaan paikalleen. " Kun Viikunapuun Lehdet muuttuvat." Sillä antikristus ja väärä profeetta tulevat pilkkaamaan Isä Jehovaa. Herjaukset tulevat olemaan anteeksiantamattomia. " **Kun Viikunapuun Lehdet muuttuvat." Liitonarkki tullaan asettamaan Pyhäkköön.**

Näyttelijöillä on osansa. Näyttämö on asetettu tämän Planeetan loppua varten. Sillä se mitä Raamatussa sanottiin tulee toteutumaan. Ei Yksikään Kirjain, ei Yksikään Sana tule menemään ohi ilman että se täytyisi. Te ei-kristityt, joilla on **Ylpeys, Ego**, tulette kuulemaan, tulette näkemään, tulette tuntemaan Jehovan Voiman, kun Jehovan Viha kohtaa teitä Pyhän Hengen Voimalla.

Minä olen varoittanut teitä, ja varoittanut, **ja varoittanut, ja te nauroitte Minulle.** Ja te pilkkasitte Minun Nimeäni, Minun Poikaani. Kun **te anotte armoa, Minä käännän Selkäni teille, ja kävelen tieheni.** Sillä Minä varoitin ja varoitin teitä, ja te seurasitte jumalaanne Helvetin Kuiluun. Näin sanoo Jehova, Maailmankaikkeuden **Tekijä ja Hajottaja, yhdessä Poikani Jeesus Kristus Nasaretilaisen, ja Pyhän Hengen kanssa.** Toivotan tervetulleiksi kaikki jotka katuvat. Kaikki jotka tutkivat Raamattua. Kaikki jotka etsivät Poikaani Jeesus Kristus Nasaretilaista. Minä luen sydäntä, en huulia.

Te ette ole nähneet Jumalan Voimaa siten kuin tulette sen lopun aikoina näkemään. Sillä Jumalan Voima tulee tuomaan Tuomion tälle Planeetalle, kaikelle sille mikä on paha, kaikelle mikä on saastaista, kaikelle mikä ei ole Jumalasta, Jehovasta, Jeesuksesta Kristuksesta, ja Pyhästä Hengestä. Te ette ole tunteneet pelkoa, te Kristityt, te Poikani Seuraajat tehkää itsenne vahvoiksi, kootkaa perheenne, veljenne, siskonne, ja **Rukoilkaa ja Rukoilkaa ja Rukoilkaa ja Rukoilkaa kunnes ette pysty puhumaan. Pitäkää Ehtoollista.**

Sillä Rauha ja Levollisuus tulevat hyvin pian olemaan ohi tällä Planeetalla. Sillä uuden alun synnytystuskat tulevat olemaan juuri sitä. Kipua. Tuskaa. Sillä Ruumiin puhdistaminen tulee alkamaan, " Kun Viikunapuun Lehdet muuttuvat", Ja Juurille annetaan paljon vettä. Kootkaa itsenne Minun Kristittyini, Lampaani, Karitsani. Yhdistäkää Kristuksen Ruumis. Minä en koskaan tule jättämään teitä Orvoiksi. En koskaan tule hylkäämään teitä.

Tuomiopäivä. Pelastuksen Päivä on teidän edessänne, ja teidän Lapsienne edessä. Planeettaa tullaan Ravisuttamaan, se tullaan kääntämään **ylösalaisin ja nurin perin. SILLÄ MINÄ OLEN VIHAINEN! MINUA INHOTTA!** Sillä Minä en halua tehdä sitä mitä Minun täytyy tehdä. Mutta Tuomiopäivä on täällä. Kiivetkää Arkkiin. Sillä teiltä on aika loppumassa. Lukekaa Raamattua. Oppikaa tuntemaan Minut. Oppikaa tuntemaan Minun Poikani. Oppikaa tuntemaan Pyhä Henki. Sillä hauskan ja ilonpidon Päivät ovat ohi. Sillä Jumalan Viha tulee iskemään tätä Planeettaa.

Muistakaa etten koskaan tule hylkäämään teitä. En koskaan jätä teitä kärsimysten ja koetusten keskelle. Sillä minä rakastan teitä. Älkää koskaan unohtako että **"Minä rakastan teitä."** Tehkää itsenne **vahvoiksi**. Tehkää itsenne **viisaiksi**. Sillä pedon Päivä on täällä, väärän profeetan Päivä, Tuomion Päivä, Uuden Maailman Synnytytyskat, Uuden Alun. **"Minä rakastan teitä. Poikani rakastaa teitä. Pyhä Henki rakastaa teitä."**

Sota Taivaissa menee hyvin. Sota Maapallolla tulee kuumenemaan, tulevina kuukausina, tulevina vuosina. Perehtykää Raamattuun **TÄNÄÄN, EI HUOMENNA, VAAN TÄNÄÄN!** Rakentakaa itseänne rukouksen kautta, tunnustakaa syntinne, katukaa, saattakaa itsenne sopusointuun Poikani kanssa, Pyhän Hengen Voiman kautta.

Hyvästi Lapseni. Hyvästi Lapseni. Ottakaa Sanani Vakavasti. Sillä teidän Jumalanne Jehova ei voisi **vitsailla**, ei voisi **pilaila Lopun** suhteen. Kyyneleet Silmissäni, Rakkaus Sydämässäni, Minä kerron teille **Totuuden**. Hyvästi Lapseni, Siemeneni, Lampaani. Aina seuraavaan kertaan asti kun puhumme. Älkää koskaan unohtako että, **"Minä rakastan teitä."** Älkää koskaan unohtako että, **"Minä rakastan teitä:"** Tämä on Jehova. Tämä on Jehova, Maailmankaikkeuden Luoja, yhdessä Poikani Jeesuksen Kristuksen, ja Pyhän Hengen kanssa. **Varustakaa itsenne Jumalan Sanalla.**

221. Raymond Aguilera - Profetia 6. Lokakuuta 1992 klo 22:50, Espanjaksi.

Maili on kaukana. Maili, Päivä jona te juoksette mailin Jumalaanne kohti on Päivä jona tulette pelastamaan itsenne. Haluan teidän juoksevan. Haluan teidän etsivän Jumalaanne. Häntä joka loi Maailman, Taivaan, Tähdet, yhdessä Poikani Jeesuksen, teidän Kristuksenne, ja Pyhän Hengen kanssa.

Tämä on teidän Isänne. Hän joka puhuu **Tahrattomilla ja Puhtailla Huulilla**. Katsokaa, teidän täytyy juosta maili teidän Jumalanne vuoksi. Sen jälkeen teidän täytyy juosta kaksi mailia Jumalanne vuoksi. Sen jälkeen teidän täytyy juosta kolme mailia kohti Jumalaanne. Teidän Jumalanne maili, Jumalanne rakastaa teitä kaikella Taivaan Rakkaudella, Maailman, Tähtien, Jumalan Rakkaudella. Teidän täytyy etsiä Jumalaanne; Isää, Poikaa, ja Pyhää Henkeä.

Kuulitteko Minua? Teidän täytyy juosta maili. Mailin Päivä on saapunut. Avatkaa silmänne. Avatkaa korvanne ja etsikää veljiänne kaduilta. Juoskaa maili poikienne, veljienne, perheittenne vuoksi. Juoskaa Jumalaa kohti. Häntä kohti, joka loi kaiken yhdessä Pojan ja Pyhän Hengen kanssa. Teidän Jumalanne maili, on se maili joka tulee pelastamaan teidät. Ja teidän täytyy pelastaa veljenne ja siskonne ja perheenne. Avatkaa Raamattu ja lukekaa Jumalanne Sanaa; Jumalanne silmillä; Jumalanne korvilla. Pyhä Henki tulee auttamaan teitä, mutta teidän täytyy juosta se maili.

Kuulitteko Minua? Teidän Jumalanne maili, jos teillä on nälkä avatkaa Raamattu. Raamattu tulee antamaan teille teidän Jumalanne **Ruokaa**, yhdessä Pojan, ja Pyhän Hengen kanssa. Raamatun Päivä on saapunut. Teidän Jumalanne **Sanan** Päivä on saapunut. Nostakaa Raamattu ylös, **lukekaa Jumalanne Sanaa**, ja Minä näytän teille

teidän Jumalanne **tavan**, Poikani Kristuksen **tavan**, Pyhän Hengen **tavan**.

Sillä tavalla te kasvatte, ja te tulette tuntemaan Minut, yhdessä Poikani, ja Pyhän Hengen kanssa. Mutta teidän täytyy avata se Raamattu, ja teidän täytyy lukea sitä, avoimin silmin, avoimin korvin, Jumalaanne etsien. Sillä teidän Jumalanne käski teitä, ja te teitte sen koska teidän Jumalanne käski teitä avaamaan Raamatun. **Sillä teidän Jumalanne Sanan Päivä on saapunut.** Kuulitteko Minua? Poikani ja Tyttäreni, Ne joilla on nälkä tuntea Isä, Poika, ja Pyhä Henki.

Se on saapunut, **Raamatun Päivä**, ja Minä haluan teidän juoksevan sen mailin. Mailin Jumalanne hiellä, Poikani hiellä, Pyhän Hengen hiellä, juoskaa se maili Raamatun kanssa. Juoskaa maili Raamatun kanssa ja näyttäkää pojillenne, tyttärillenne, veljillenne, siskoillenne ja kaikille jotka tunnette että teillä on nälkä tuntea Jumalaa. Häntä, joka loi Maailman, Tähdet ja Taivaan.

Tämä on teidän Isänne. Hän, joka loi kaiken Jumalan Sanalla. Pojan ja Pyhän Hengen kanssa, Jumalan Rakkaudella, Minä puhun teille totta. Juoskaa se maili! Etsikää Jumalaanne Raamatun kanssa, ja sillä tavalla Pyhä Henki näyttää teille **rehellisen, puhtaan, ja oikean tavan** sen nälän hien kautta joka teillä on tunteaksenne Jumalan. Haluan teidän kantavan Ristinne, ja juoksevan sen mailin. Etsikää Karitsoja ja Siementä, kaikkia jotka rakastavat Jumalaansa, Pyhän Hengen Rakkaudella, Kristuksen Rakkaudella, Isän Rakkaudella. **Iloisia Terveisiä** Pojilleni ja Tyttärilleni. **Iloisia Terveisiä.**

222. Raymond Aguilera - Profetia 9. Lokakuuta 1992, klo 23:57. Espanjaksi.

Sillä aika on saapunut. Tuoksun aika, Näkemisen aika, Korvien aika, Silmien aika; Niin, rukouksienne Tuoksu, rukouksienne Tuoksu on **Ihanaa** Korvissani. Kuulitteko Minua, Poikani ja Tyttäreni, Pojastani Jeesuksesta Kristuksesta? Rukoilkaa Tuoksuja Korvilleni. Ne ovat hyvin **Ihania** ja Minä tulen kuuntelemaan teitä. Minä tulen auttamaan teitä, jos te rukoillette Minulle Poikani Jeesuksen Huulilla, ja Pyhän Hengen Huulilla.

Se on saapunut, Tuoksun Päivä, rukoukset Päiville jotka tulevat. Ennen, kuin saapuu Päivät jotka tulevat, tulee olemaan Ihmeitä Jumalalta. Ne tulevat olemaan Jumalaltanne, Isältänne, Häneltä joka loi kaiken yhdessä Pojan ja Pyhän Hengen kanssa. Se on saapunut, Ihmeiden Päivä, Maanjäristysten Päivä, Pelon Päivä, Kärsimyksen Päivä, -kootkaa perheenne yhteen ja rukoilkaa Jumalallenne. Hänelle joka loi Taivaan, Maailman, kaiken sen mitä näette, mitä kosketatte, katukaa syntejänne kyynelsilmin.

Poikani Miehet, Te, joiden täytyy näyttää perheillenne Jumalan tapa, teidän täytyy asettaa silmänne ja korvanne Kristukseen, teidän Jumalaanne, ja teidän täytyy **näyttää vaimoillenne ja pojillenne Jumalan tapa**. Sillä vastuu on teillä. **Sillä te olette perheenne pää. Kuulitteko Minua, Jumalan Miehet?** Kristuksen Miehet, Pyhän Hengen Miehet, näyttäkää perheillenne, pojillenne ja Tyttärillenne, ja vaimollenne, Jumalan tapa. Rukoilkaa silmät kyynelissä Kristuksen Jeesuksen Sydämellä.

Minä tulen kuulemaan teitä. Minä tulen auttamaan teitä, mutta puhdistakaa mielenne, puhdistakaa mielenne paholaisesta. Etsikää Poikaani Jeesusta, rukoilevin huulin, huulin jotka pyytävät Jumalan tapaa. Lukekaa Raamattua niillä huulilla. Rukoilkaa Raamattua huulillanne ja minä tulen kuulemaan teitä Korvillani, Poikani ja Tyttäreni. Minä Rakastan teitä Jumalanne Rakkaudella, Jumalan joka loi kaiken. Rukouksien Päivä on saapunut. Kuulkaa Minua! Kuulkaa Minua! Tämä on teidän Jumalanne yhdessä Pojan ja Pyhän Hengen kanssa. **Kuulkaa Minua! Kuulkaa Minua!**

223. Raymond Aguilera - Profetia ja Näky 11. Lokakuuta 1992, klo 9:51 aamulla.

Näky:

Näky Vuoresta jonka huipun ympärillä on Tähtiä, suunnilleen neljänneksen verran huipulta alaspäin katsottuna.



Profetia:

Englanniksi:

1,2,3,4,5,6,7,8,9,10.

224. Raymond Aguilera - Profetia ja Näky 14. Lokakuuta 1992 klo 13:37.

Näin näyn valtavista kynsistä. Niitä oli kaksi. Ne näyttivät sellaisilta mitä näkee pihtihännän selässä, mutta ne olivat pitkät, noin kaksi jalkaa. **Sitten joku katkaisi ne saksilla.**



Näky:

Näen paksun kynttilän joka palaa pienellä valolla tai liekillä.



Näky:

Näen keraamisen astian, suuren ja pyöreän, jossa on pyöreä kansi. Sitten joku nostaa kannen ylös ja katsoo sisään nähdäkseen jos se mitä sisäpuolella on, kiehuu. Luulen että tämä joku haistelee jotakin. Jokin kiehuu.

Näky:

Näen **Kolmipunoksisen Köyden** ja se kiristetään hyvin tiukalle.

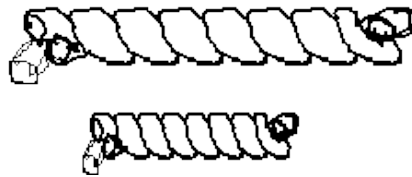

Näky:

Näen kimpun oksia jotka on tarkoitus polttaa. Ne on sidottu yhteen molemmista päistä. Oksat ovat eri kokoisia, ja ne on sidottu kimpuiksi jotka ovat läpimitaltaan noin kaksitoista tuumaa, ja niiden päät on sidottu köydellä. Ne ovat pituudeltaan noin kaksi jalkaa.



Näky:

Näen kannen Egyptiläiseen mumion koteloon jonka päällä on veistos Egyptiläisestä, tai kuka se sitten lieneekin, joka siellä sisäpuolella on, sen kädet ovat ristityt rinnan päälle, niin kuin museoissa näkee.

225. Raymond Aguilera - Profetia ja Näky 14. Lokakuuta 1992 klo 13:37.

Illallista. Illallista. Haluan teidän syövän illallista ja lepäävän. Haluan teidän ajattelevan niitä asioita mitä olen teille kertonut. Menkää huoneeseen, ja sitten Minä haluan teidän **ajattelevan sydämellänne, mielellänne, hengellänne, kaikkia niitä Profetioita jotka olen teille antanut.** Älkää puhuko kenenkään kanssa, ajatelkaa ainoastaan. Haluan teidän syövän kaikki Sanat, mielellänne, sydämellänne, hengellänne. Haluan Sanojeni koskettavan teitä. Haluan teidän ajattelevan, kaikella mitä teillä on, kaikilla Sanoilla mitä teille olen antanut, kaikilla Profetioilla.

Kuulitteko Minua? Haluan teidän syövän illallisenne ja lepäävän. Menkää huoneeseen ja **AJATELKAA.** Istukaa tuoliinne, lempituoliinne. Siihen mukavaan, ja rukoilkaa ja rukoilkaa, sydämellänne, kyynelillänne, Jumalallenne. **Haluan teidän kysyvän häneltä Profetioista; jos ne ovat oikeita; jos ne ovat väriä, jos ne ovat tehty Jumalan**

Sanalla. Kuulitteko Minua? Avatkaa huoneenne ovi ja menkää istumaan ja rukoilkaa ja rukoilkaa. Sen jälkeen **miettikää, miettikää** Jumalanne Sanaa, ajatelkaa Profetioita.

Sillä teidän tulee olla pakko **opiskella**. Teidän täytyy **oppia Jumalanne tapa**. Teidän täytyy oppia tietämään mitä teidän pitää tehdä. **Sillä se mitä tulevaisuudessa tulee, tulee olemaan hyvin vaikeaa**. Ja teidän pitää silloin tietää mitä teidän pitää tehdä. Teidän täytyy tuntea Jumalanne Sana. Sillä päivä tulee tulemaan, ja se tulee pelästyttämään teidät, paholaisen tapa, maailman tapa.

Jos te menette sisään huoneeseenne ja **luette Raamattua ja opiskelette Profetioita**, jos te etsitte Poikaani Jeesusta Pyhän Hengen Voimalla, **Minun Sanani tulee koskettamaan teitä, sydämeenne, henkeenne, mieleenne**. Kuulkaa Minua, Poikani ja Tyttäreni! Tämä on teidän Isänne. Hän joka loi kaiken Sanansa avulla. Minä kerron teille oikean tavan, vanhurskaan tavan. Sillä Minä olen rehellinen, ja Minä sanon totuuden.

Opiskelkaa Raamattua, opiskelkaa Profetioita, opiskelkaa ja rukoilkaa ja rukoilkaa ja rukoilkaa kunnes **kyyneleenne** vuotavat **sydämestänne, hengestänne**. Sillä jos kyneleet osuvat teihin, tulen Minä koskettamaan teitä Pyhällä Hengellä joka on paikalla, teidän kanssanne siinä huoneessa, siinä tuolissa, yhdessä Poikani kanssa. Minä tulen koskettamaan teitä Sormellani. Minä tulen koskettamaan teitä Huulillani; teidän Jumalanne Rakkaudella; kaiken sen Rakkaudella mikä on hyvää; kaikella sillä Rakkaudella mikä on tervettä; Isän, Pojan, ja Pyhän Hengen Rakkaudella.

Etsikää Minua. Etsikää Minua mielellänne. Etsikää Minua sydämellänne. Etsikää Minua hengellänne, ja **Minä Halaan teitä ja Suukotan teitä, ja Minä Suojelen teitä**. Sillä te olette Minun Karitsojani, Siementäni ja minä rakastan teitä kaikella Rakkaudellani, enkä halua että mikään osuisi teihin. En halua että kukaan tekee teille väärin sillä te olette Minun. **Sillä te etsitte Minua, KYYNELILLÄNNE, SYDÄMELLÄNNE, ja MIELELLÄNNE.**

Te koputitte oveen ja minä avasin sen, ja Minä Halasin teitä, ja Minä Suukotin kasvojanne. **Sillä te olette Minun ja Minä tulen suojelemaan teitä paholaiselta**. Tulen suojelemaan teitä kaikelta pahalta, mutta teidän täytyy etsiä Minua. Minä olen tässä, teidän nenänne edessä. **Teidän täytyy vain ojentaa kätenne ja Minä Halaan ja Suukotan teitä.**

Kuulitteko Minua, Karitsani, Siemeneni, Rakkaani? Minä olen teidän Jumalanne, Hän, joka loi kaiken Sanansa avulla; Tähdet; Maailman; kaiken mitä Näette; kaiken mitä Kosketatte; kaiken mikä on Hyvää; kaiken mikä on Jumalasta.

Jos te vain tietäisitte kuinka paljon Minä teitä Sydämelläni Rakastan, Me kaksi itkisimme Taivaan Rakkaudella. Sillä Minä rakastan teitä niin paljon kyynelillä, Minä kerron teille totuuden. Lukekaa Raamattua. Etsikää Poikaani Jeesusta, Pyhän Hengen Voimalla. Me Kolme jotka olemme Yksi tulemme Halaamaan teitä. Me tulemme Suukottamaan teitä. Me otamme teidät Mukanamme Taivaaseen asumaan.

Tämä on teidän Isänne, joka kertoo teille Taivaan Sanan; Joka kertoo teille Poikani Sanan; Joka kertoo teille Pyhän Hengen Sanan; Joka kertoo teille Rakkauden Sanan. Sillä Minä Rakastan teitä niin paljon. Tutkikaa Raamattua. Näyttäkää pojillenne ja tyttärillenne, veljillenne ja siskoillenne, isällenne ja äidillenne, jokaiselle joka asuu teidän lähellänne. Heille jotka te tunnette. Heille joita ette tunne. Heille jotka ovat sairaita. Heille jotka ovat

vanhoja. Heille jotka asuvat kadulla. Heille jotka kärsivät. Heille jotka tarvitsevat kuulla Jumalan Sanaa.

Tutkikaa Raamattua, ja näyttäkää heille että Jumala Rakastaa teitä Koko Sydämellään; Että Hän elää; Että Hän on siinä yhdessä Pojan, ja Pyhän Hengen kanssa. Kuulitteko Minua, Poikani, Karitsani? Tämä on teidän Isänne, Hän joka loi kaiken Sanansa kautta.

226. Raymond Aguilera - Profetia 14. Lokakuuta 1992 klo 14:05.

Minä pureskelin. Minä pureskelin maksan. Minä pureskelin ystäväsi maksan. Minä pureskelin ystäväsi maksan.**(kieliä)**

Sihteeri **(kieliä)**

Sillä Oksa. **(kieliä)**

Koskettakaa Minua. Koskettakaa Minua ja Minä Halaan teitä. Etsikää Minua ja Minä Suukotan teitä. Kuulitteko Minua, Poikani? Jos te kosketatte Minua, Minä Suukotan teitä. Jos te etsitte Minua, Minä Halaan teitä. Minä teen sen mitä täytyy tehdä, saadakseni teidät mukanani Taivaaseen, mutta Minun täytyy näyttää teille teidän Jumalanne tavan ja Voiman. Sillä te olette sokeita ettekä te kuule Minua. Te ette kuule Jumalan Sanaa koska te olette kuuroja. Minä haluan ottaa teidät mukanani Taivaaseen yhdessä Poikani ja Pyhän Hengen kanssa. Aion näyttää teille Jumalan Tiet.

Kuulkaa Minua! Kuulkaa Minua! Kuulkaa Minua! Tämä on teidän Jumalanne, Isä, Hän, joka loi kaiken Sanansa avulla. Avatkaa silmänne ja katsokaa Taivaaseen. Minä näytän teille **tien**, Pyhän Hengen, ja Poikani Jeesuksen avulla. **Syökää Ehtoollista**. Etsikää veljiänne. Etsikää heitä. Etsikää Jumalanne. Lukekaa Raamattua ja katukaa syntejänne. Minä tulen auttamaan teitä Jumalanne Sydämellä, Hänen joka loi kaiken; Isän Sydämellä.

Pikkuiseni, tehkää niin kuin Isänne sanoo. Tehkää Minulle palvelus. Tehkää niin kuin sanon. Sillä Minä pidän teistä Taivaan Rakkaudella, Maailman, Tähtien. Jos te Halaatte Niitä jotka tarvitsevat apua, te Halaatte Minua; te Halaatte Minun Poikaani, ja te Halaatte Pyhää Henkeä. Jos te annatte heille ruokaa, te annatte ruokaa Jumalallenne, Kuninkaittenne Kuninkaalle, teidän Isällenne, ja Pyhälle Hengelle. Avatkaa sydämenne sillä asiat jotka ovat teille tuttuja tulevat muuttumaan nopeasti.

Teidän täytyy auttaa toinen toistanne. Teidän täytyy lopettaa kaikki se tappeleminen, sanoista, tavoista, kirkoista, kaikki semmoinen teidän täytyy lopettaa, juuri nyt. Sillä paholainen himoitsee Jumalan Ruumiin Verta. Kuinka voisitte tehdä itsenne vahvoiksi, jos tappelette keskenänne, ja kaikkien kirkkojen kesken, tavoista, sanoista. **Voi! "Miten sääli! Miten sääli!"**

Koirat ovat nälkäisiä. Ne ovat Poikani Ruumiin ympärillä ja ne haluavat syödä. Ne haluavat syödä terävillä hampaillaan. Ja Jumalan Kirkko, - muuta he eivät osaa tehdä kuin tapella keskenään veljien ja siskojen kanssa jotka ovat Kristuksen Ruumiista. Pastoritkin ovat

samanlaisia. **"Miten sääli! Miten sääli!"**

Sillä paholainen tulee astumaan sisälle Kirkkoon ja hän tulee aloittamaan kirkossa olevan lihan, luiden mutustamisen. Koska te ihmiset tappelette keskenänne. Mutta Minä, Jumala joka loi Taivaan, Maailman yhdessä Poikani, ja Pyhän Hengen kanssa, Minä tulen asettamaan liekin Poikani Kirkon sisäpuolelle. Minä tulen polttamaan kaiken pahan ja kaikki mikä on **Hyvää** tulee kasvamaan. Sillä se mitä Minä sanon tulee tapahtumaan.

Ne jotka tekevät niin kuin Poikani sanoi, silloin kun Hän eli teidän luonanne, tulevat pelastamaan itsensä. Ne, jotka jäävät paikalleen, taistelemaan keskenään, sanoista, tavoista, heidät paholainen tulee syömään. Sillä Minä kerron, ja kerron, ja kerron heille, eivätkä he kuule Minua. Muuta he eivät halua tehdä kuin tapella Perheen kanssa. He haluavat tapella Poikani Ruumiin kanssa. Kaikki mitä he osaavat, kaikki mitä he Raamatusta ovat oppineet on tapella, tapella, ja tapella veljien ja siskojen kanssa.

Paholainen ei piittaa. Hän pitää siitä kun te tappelette. Sillä siten hän voi täyttää mahansa Poikani Verellä, mutta on niitä, jotka ovat siellä taistelun keskellä, jotka Minä tulen pelastamaan. Sillä heillä on Poikani Silmät, ja Korvat. **He syövät Ehtoollista. He etsivät Poikia, ja Tyttäriä kaduilta, niitä jotka ovat sairaita, niitä jotka ovat vanhoja.**

Heillä on Jumalan tapa, Isän, Jeesuksen, ja Pyhän Hengen. Sillä he rakastavat Minua kaikella rakkaudellaan, koko sydämellään, ja Minäkin rakastan heitä. Heidät, Minä tulen pelastamaan. Sillä he etsivät Jumalaansa. Sillä he koputtivat oveen kaikella voimalla mitä heidän sydämessään on, kaikella mielensä voimalla, kaikella henkensä voimalla. **He koputtivat Jumalan Oveen.**

Heille, Minä aion avata **Oven**. Heidät, Minä tulen **Halaamaan**, ja heitä Minä tulen **Suukottamaan**, ja heille **Minä tulen antamaan Taivaan Vaatteet, ja Taivaan Sormuksen**. Minä tulen antamaan heille Taivaan Kodin, **sillä he ovat Minun**. He, jotka tekevät mitä Minä käsken. - Loput, **miten sääli!** Sillä Minä käsken, ja käsken, ja käsken heitä, ja he tekevät ainoastaan mitä itse haluavat. Sillä he julkeavat. Sillä heillä on paholaisen julkeus. He luulevat itsestään suuria. He uskovat tietävänsä enemmän kuin Jumala, joka loi kaiken.

Miten sääli! Miten sääli! Sillä Minä rakastan heitä **KAIKKIA**, Rakkaudellani, Sydämelläni, yhdessä Poikani Jeesuksen, yhdessä Pyhän Hengen kanssa, mutta heillä on niin **kova sydän**. He ovat niin **kovapäisiä**. Heidän henkensä on kova **eikä kukaan voi muuttaa heitä**. Sillä kaikki mikä on **kovaa** ei ole Jumalasta, Taivaan, Maailman Jumalasta, yhdessä Poikani, ja Pyhän Hengen kanssa. Minä kerron heille kyynelillä. Minä kerron heille Voimalla. Minä kerron, ja kerron, ja kerron heille, ja he vain sulkevat silmänsä, ja korvansa, ja kulkevat vastakkaiseen suuntaan joka ei ole Jumalasta. Teidän Jumalanne suunta on oikea ja rehellinen suunta, ja Hänellä on Puhdasta Rakkautta kaikkeen mikä on Oikein, mutta he eivät kuule.

Tällä hetkellä heillä on kädet korvien päällä, kädet silmien päällä, ja he **HUUTAVAT!** He repivät hiuksiaan sillä he eivät pidä siitä mitä kuulevat. **Sillä he tietävät että se on totuus**, ja heidän mielensä on niin kovin kova. Ja heidän sydämensä on niin kova, eikä se anna heidän muuttaa tapojaan. He huutavat, ja huutavat, ja huutavat, ja huutavat, ja huutavat,

että kaikki mikä on Jumalasta on pahaa. **Sillä he pitävät tappelemista.** He pitävät kaikesta pahasta.

He eivät halua heittäytyä Ristin juurelle. He eivät pidä siitä että heidän pitää tehdä itsensä **Nöyriksi**, ja heittäytyä Poikani Ristin eteen. He pitävät enemmän tappelemisesta, sanojen suhteen, paholaisen tavasta, käyttäen hyväksi Poikani Nimeä voidakseen sanoa että tietävät kaiken. Että he tietävät oikeat tavat, mutta muuta he eivät tule löytämään kuin Kuilun.

Miten sääli! Miten sääli! Sillä Minä Rakastan heitä koko Sydämelläni, mutta heidän täytyy tehdä sitä mikä on oikein, sydämellään, mielellään. Minä en tule muuttamaan heitä. **Heidän täytyy itse muuttaa itsensä.** Sillä heidän täytyy heittäytyä Poikani Ristin eteen, ja itkeä, ja katuria syntejään, sitä mitä tekivät väärin Jumalansa, Isää, Poikaa ja Pyhää Henkeä kohtaan. Kuulitteko Minua, Poikani ja Tyttäreni?

Haluan kertoa teille. Haluan osoittaa teille. Kuinka paljon teitä rakastan. Kuinka paljon teitä rakastan, mutta jos **mielenne, sydämenne, ja henkenne on kova**, Minä en voi koskettaa teitä. Sillä me puhumme eri kieltä, Jumalan kieli on oikea, sillä on oikea tapa. Meidän täytyy puhua samaa Kieltä. Jumalan Kieltä, Hänen, joka loi kaiken. Minä olen Isä, ja Minun Poikani kuoli teidän vuoksenne, ja Pyhä Henki on paikalla näyttämässä teille. Mutta teidän täytyy tehdä se itse. Me emme aio muuttaa teitä, jos te ette tahdo muuttua.

Kuulkaa Minua! Kuulkaa Minua! Isänne Rakkaudella, Poikani Jeesuksen, teidän Kristuksenne Rakkaudella, Pyhän Hengen Rakkaudella, Minä kerron teille totuuden. Minä aion kertoa teille, ja kertoa, ja kertoa, kunnes ette enää halua kuulla. Kunnes revitte hiuksenne irti paholaisen voimalla. Sillä te ette halua kuulla teidän Jumalanne Sanaa, vilpitöntä Sanaa, oikeaa Sanaa. Ja sillä tavalla, te tulette tietämään että Minä tein kaiken mitä voin osoittaakseni teille oikean tavan, ja te käännysitte pois ja kuljitte yhdessä jumalanne, paholaisen kanssa.

Sitten, kun Minä tiedän kenet te valitsette, Sitten Minä lähetän teidät asumaan jumalanne kanssa Kuiluun. Sillä silloin Minä tulen tietämään kenet te valitsitte, mielellänne, sydämellänne, hengellänne, ja kenelle te kuulutte. Sillä Minä tiedän että te rakastatte jumalanne enemmän. Sillä te etsitte kaikkea mikä on pahaa, kaikkea mikä on vastakkaista teidän Jumalallenne joka on **Hyvä**. Hän, joka rakastaa teitä Taivaan, Tähtien Rakkaudella, yhdessä Pojan, ja Pyhän Hengen kanssa.

Poikani, en tiedä kuinka monilla Sanoilla Minun pitäisi teille kertoa, ja millä tavalla. Niin että te muuttaisitte mielenne, sydämenne, ja kaiken sen mikä teissä on mikä on kovaa. Sillä päivä on saapunut jolloin Minä suljen tämän maailman. Ja Minä aion aloittaa alusta. Minä haluan teidän elävän Minun kanssani Taivaassa, **mutta Minä en aio pakottaa teitä.** **Kuuletteko Minua korvillanne?** Sillä Minä haluan teidän kuulevan. Haluan teidän tuntevan Jumalan tavan.

Sillä Raamatun Päivä on melkein täällä. Se on hyvin lähellä. Se on niin lähellä, että se tulee pelästyttämään teidät kun se tulee. Te luulette että voitte elää niin kuin olette eläneet, ja ettei mikään tule muuttumaan, mutta asiat tulevat muuttumaan hyvin pikaisesti. **NOPEASTI!** Ja te tulette pelästymään, ja paholainen tulee ottamaan teidät mukaansa

Kuiluun, Huutaen! Ja Minä, yhdessä Karitsojeni, Siemeneni kanssa, Me tulemme menemään Taivaaseen asumaan kaikiksi päiviksi kuin päiviä on. Missä kärsimystä ei ole. Missä ei ole mitään pahaa.

Minä tulen **Itkemään**, koska Minä menetin teidät. Sillä Minä rakastan teitä kaikesta Sydämeistäni, mutta Minulla on oikea tapa. Minun täytyy tehdä mitä Minun täytyy tehdä. Tiedän että te ette tule pitämään siitä, mutta Minä tiedän mikä on **Oikein**. Minä tiedän mikä on **Minun**, ja **Minä suojelen sitä mikä on Minun**. Ja paholainen suojelee sitä mikä on hänen. Kuulitteko Minua?

Siinä kaikki mitä teille aion tänä päivänä, tänä päivämääränä, tähän aikaan, kertoa, poikani Reymundon avulla. Ja Reymundo, kirjoita kaikki mitä olen sinulle sanonut, sillä tavalla kuin olen sen sanonut. Sillä Minä haluan Poikieni ja Tyttäreni oppivan Jumalan tavan. Kuulitko Minua, Reymundo? Kirjoita kaikki hyvin, niin kuin sinulle näytän, sillä nyt saapuu päivä, kärsimyksen aika, ja Karitsojen, **Siemenen täytyy oppia. Heidän täytyy opiskella. Heidän täytyy lukea Raamattua ja Profetioita, Jumalan Sanaa.**

Karitsani, Siemeneni, tulen puhumaan teidän kanssanne uudestaan, toisena päivänä ja tulen antamaan teille enemmän opastusta siitä mitä tulee tapahtumaan ja miten se tulee tapahtumaan, ja siitä miten teidän tulisi **opiskella**. Haluan teidän etsivän Poikaani Jeesusta, teidän Kristustanne, Kuninkaiden Kuningasta Pyhän Hengen Voimalla. Teidän Isänne Sana kertoo teille **Totuuden** Taivaan Rakkaudella. Minä annan teille Iloni. **Tehkää itsenne vahvoiksi ja opiskelkaa Raamattua, koko sydämellänne, koko mielellänne.** Minä tulen Halaamaan teitä ja Suukottamaan teitä, mutta haluan teidän koputtavan **Oveen**, ja haluan teidän avaavan sen. **Sillä Minä haluan Suukottaa teitä. Minä haluan Halata teitä.**

[227. Raymond Aguilera - Näky 22. lokakuuta 1992, klo 19:38.](#)

Näin kirkkaan viisikulmaisen Tähdän jonka ympärillä oli orjantappurakruunu, noin neljänneksen verran kärjestä alaspäin katsottuna.



[228. Raymond Aguilera - Näky 28. Lokakuuta 1992, klo 20:52.](#)

Näky:

Näin juuri jonkun kävelevän, jolla oli saappaat jalassa. Mustat saappaat joissa oli punaiset kengänpohjat, hän käveli Pleksilasilevyn päällä. Minä oli Pleksilasin alla ja saatoinkin nähdä punaiset kengänpohjat. Minulla ei ole aavistustakaan siitä mitä näky merkitsee, mutta minut johdatettiin kirjoittamaan se ylös.

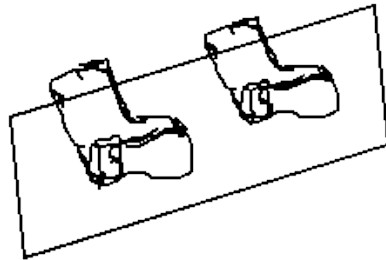

Viewing from the under plexglass.

229. Raymond Aguilera - Profetia 28. Lokakuuta 1992, klo 20:52, Englanniksi.

Paholaisen kruunajaiset tapahtuvat keskipäivällä, kun Pyhän Pietarin (kirkon?) Kellot soivat. Paholainen tulee huolehtimaan armeijastaan, demoneistaan, ja hyökkäämään Pyhään Maahan. Sillä paholaisen tiet, ovat pahuuden teitä, pahojen teitä.

Älkää huolehtiko. Älkää pelätkö. Sillä Jehova on täällä, yhdessä Pojan ja Pyhän Hengen kanssa. Sillä Voima ja Kunnia kuuluvat Jehova Jumalalle, Jeesukselle Kristukselle ja Pyhälle Hengelle. Olkaa Vahvoja. Olkaa Rohkeita. Sillä kaikki Taivaalliset Enkelit ovat valmistautuneet Taistelua, Sotaa varten. Sillä lopputulos on jo päätetty.

Olkaa Vahvoja. Olkaa Rohkeita. Älkää huolehtiko. Sillä demoneilla ei ole mitään valtaa, ei mitään voimaa, mutta teidän Jumalanne Sanalla, Jehova Jumalan, Maailmankaikkeuden, Tähtien, Maailman Luojan Sanalla, Hänen Puhutulla Sanallaan on EHDOTON! **TÄYDELLINEN, VOIMA ja MÄÄRÄYSVALTA!** Hänen Sanansa Mahtavuus on Hänen Rakkaudessaan Ihmiskuntaa kohtaan. Sillä Jehovan Rakkaus on Mahtavaa. Jehovan Voima on Mahtava yhdessä Pojan ja Pyhän Hengen kanssa.

Älkää pelätkö. Seiskää Poikani Jeesuksen Kristuksen Nasaretilaisen Kalliolla. Olkaa Vahvoja. Olkaa Rohkeita. Näin sanoo Jehova, Isä, Puhutun Sanan Luoja Loi kaiken. Mikään mikä koskaan on ollut olemassa, mitä ikinä on ollut, kaikki Luotiin Jehova Jumalan Puhutun Sanan kautta. **NIIN OLKOON! NIIN OLKOON!**

230. Raymond Aguilera - Näky 8. Marraskuuta 1992, klo 9:32 aamulla.

Näky:

Näin suuren Hollantilaisen tuulimyllyn.

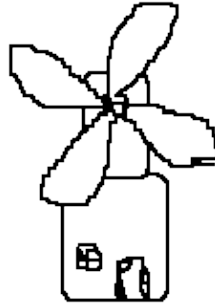

Profetia:

Herra sanoi, "*Hollanti tulee olemaan Pedolle ensimmäinen.*"

231. Raymond Aguilera - Näky ja Profetia 11. Marraskuuta 1992, klo 19:22.

Näin cowboy Hatun.



Profetia:

Herra sanoi, "*Texas tulee olemaan toinen Pedolle.*"

232. Raymond Aguilera - Profetia ja Näky 11. Marraskuuta 1992, klo 19:22.

Näen mustan hevosen kaulasta ylöspäin, aina ylös korviin asti.



Profetia:

Herra sanoo, "*Musta Hevonen on Täällä. Syökää Elämän Leipää.*"

Näky:

Sitten näen Valkoisen Hevosen ojentautuvan puremaan Mustaa Hevosta.

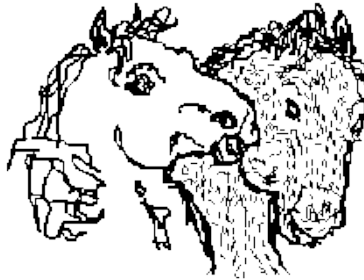

233. Raymond Aguilera - Profetia, Näky ja Tapahtuma 24. Marraskuuta 1992, klo 22:33.

Näky:

Näen kokin jolla on lampaantalja päällä, mutta se on Kettu. Tunnen tuntemuksen kaikkialla vartalossani. Se kihelmöi! Olen parhaillaan Sodassa. Sitä on kestänyt noin puoli tuntia. Olen soittanut muutamille kristityille veljille ja siskoille että he rukoilisivat puolestani. Sota on hyvin voimakasta. Näen näkyjä. Näen ristin. Joku polttaa oksista tehdyn ristin. Näen heidän pitelevän jonkinlaista nukkea. Joku pistää neuloja nukkeen. Nuken pää irtosi juuri. Kuulen heidän veisaavan.

En tiedä kuinka tähän jouduin, mutta jokin jahtaa minua suurella voimalla, mutta minä **SEISON PAIKOILLANI!** Pidin Ehtoolliseni. Luin Efesolaiskirjeiden kuudennen luvun joka käsittelee Jumalan Taisteluvälistä. Enkä **MINÄ AIO TAIPUA!** Aion rukoilla sitä vastaan, enkä **AIO TAIPUA!** Siinä kaikki mitä tällä hetkellä voin sanoa. Minulla on hyvin omituinen olo. Kristitty musiikkikasettini on soimassa. Aion sammuttaa kasettinauhurin, ja rukoilla, ja rukoilla, ja rukoilla, ja rukoilla, kunnes murrann sen mikä se sitten onkaan mikä tuolla on.

Näky:

Näen jonkun pitelevän nukkea mahan kohdalta ilmassa. Nukke katsoo ylöspäin. Sitä pidetään ylhäällä kepin avulla, jossa on naru. Näyttää siltä kuin nukella olisi Karateasuyllään. Siinä kaikki mitä näen. Menen takaisin rukoukseen.

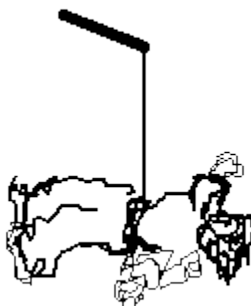

Näky:

Näen mustatukkaisen naisen, joka on pukeutunut puhtaasti valkoiseen, makaavan arkussa kasvot ylöspäin. En osaa sanoa onko hän kuollut vai ei. En usko että hän on. Näen kuvan hampaista, ne pureskelevat jotakin, mutta en pysty näkemään mitä ne pureksivat. Takaisin

rukoukseen.

Olen odotellut, minä vain odotan, **Herran Läsnäolo tuntuu olevan täällä**, minä tärisen. En ole rukoillut parin viime minuutin aikana. Minä vain odotan että Herra tekisi seuraavan jutun, ottaisi seuraavan askeleen, mitä se sitten onkaan. Näen jonkinlaisen olion kasvot, jolla on suuret silmät, mutta Herra pitää minua odottavassa tilassa. En rukoile. Minä vain odotan. Odotan Herraa, mutta tiedän, tunnen, uskon, että taistelu on vasta alkamassa, ainakin tämän illan osalta.

Näky:

Näen musta helikopterin. Jostain syystä se lentää ylösalaisin. En tiennyt että ne pystyvät siihen, tai ehkä minä näen sen ylhäältä käsin, mutta ainakin siitä kohtaa katsottuna missä minä olen, se lentää ylösalaisin. Nyt näen sen osoittavan minuun oikea puoli ylöspäin. Voin nähdä sen siivet. Siitä lähtee hyrisevä ääni.



Näen outoja asioita, hyvin outoja. Se näyttää ruusun terälehdeltä, paitsi että kun se avautuu niin jokin joka näyttää huulipunalta, muuttuu kieleksi. Hetkinen, nyt minä näen jotain. Näen pöydän, pyöreän pöydän, jonka ympärillä istuu neljä ihmistä. Heillä on kokous. En pysty kuulemaan mitä he puhuvat. Mutta näen jonkun vaivaavan taikinaa kaulimella ja jotain mistä en osaa sanoa mitä se on.

Näky ja Profetia:

En osaa selittää mitä näen. Ruumiini..., en tiedä, olen kauttaaltaan kananlihalla. En tiedä miksi, mutta ajattelen näkyä joka minulla oli kaksi tai kolme vuotta sitten, vuoden 1991 alkuvaiheessa, luulisin, kun Herra sanoi sytyttävänsä Helvetin Kuilun.

Paholainen oli ilmeisesti lukinnut joitain Nunnia ja Pappeja jonkinlaiseen kirkkorakennukseen, Italiassa luullakseni. He olivat munkkeja. Jos muistan oikein se oli tuhatviisisataaluvulla. Paholainen lukitsi heidät kirkkoon ja sytytti sen tuleen. Voin vieläkin kuulla heidän huutonsa. He hakkaavat ovia ja ikkunoita, eivätkä pääse ulos. Voin nähdä heidät, he ovat peloissaan. He tietävät kuolevansa. Paholainen ei päästä heitä ulos.

Profetia:

Herra sanoi, " *Minä aion käyttää samoja liekkejä joita paholainen käytti polttamaan Munkit, Papit, ja Nunnat, sytyttääkseni Helvetin Kuilun. Samoja liekkejä joita paholainen käytti polttaessaan sen kirkon.* "

Herra aikoo käyttää niitä sytyttääkseen Helvetin ja Hän aikoo heittää paholaisen sinne Pää edellä, luulen että Profetoin.

Näky:

Näen jonkun, joka on pukeutunut Arabiasuun, jolla on valkoinen päähine ja liina. Se on mies, jolla on musta parta, ja hänellä on kultainen punos tai nauha valkoisen turbaanin ympärillä. Se peittää hänen hiuksensa ja kaulansa.



234. Raymond Aguilera - Näky 26. Marraskuuta 1992, klo 10.33 aamulla.

Näen ydinpommin räjähtävän



Näen näyn Eiffel Tornista Pariisissa.



Näen kädessä pidettävän suurennuslasin.

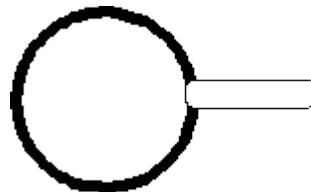

Näen pyramidin suoraan ylhäältä alas, suoraan sen kärjestä.



Näen kuvan Yhdysvalloista, niin kuin sen näkisi kartalla.



Näen kuvan lasisesta suola sirottimesta joka yrittää muuttua Eiffel Tornin kuvaksi. Sillä on tavallinen suola sirottimen metallipää ja lasinen pohja. Se yrittää muuttua Eiffel Torniksi Pariisissa.

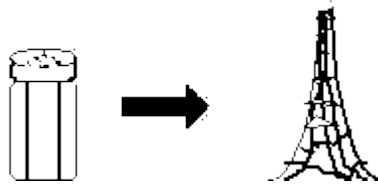

Näky:

Näen näyn kotkasta, joka seisoo mäen päällä, mutta sillä ei ole siipiä. Sillä on ihmisen käsivarret ja kädet. Kotka pitelee käsivarsia ja käsiä selkensä takana. Ne eivät ole sidotut. Kotka vain katselee alas mäeltä, ja mäen alla näkyy Pariisin Eiffel Torni. Kotka on väriltään hyvin tumman ruskea

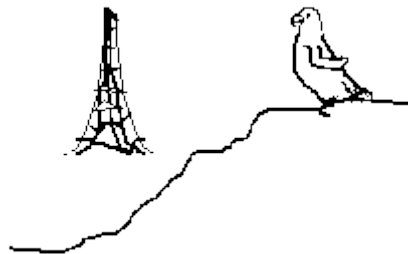

Herra sanoo, "Car'ma, Car'ma, Poikani. Car'ma, Poikani."

(En tiedä mitä Sana, Car'ma, tarkoittaa. Sana tuli kielillä, Espanjaksi.)

Näen näyn olennosta jonka suu on täynnä vääntyneitä, teräviä hampaita. En ole ikinä aiemmin nähnyt suuta jossa olisi niin monta terävää hammasta. Sen suu on auki.

Näen näyn kilvestä ja kainalosauvasta.

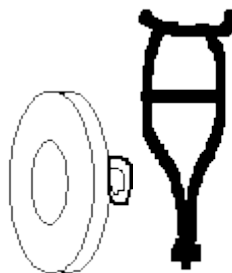

235. Raymond Aguilera - Näky ja Uni 26 Marraskuuta 1992, klo 12 keskipäivällä.

Näky:

Näky jostakin joka pitelee käsiasetta.

Uni:

Uni miehestä ja naisesta. Joku antoi minulle opastusta siitä " Kuinka ihmisessä on ominaisuus joka vetää miestä naisen puoleen, ihmistä ihmisen luo." Se liittää yhteisön yhteen. Minulle näytettiin sana tälle ilmiölle. Se sanottiin selvin sanoin. Muistan yrittäneeni lausua sanan mutten osannut. Sen takia kutsun sitä sanoilla "**se jokin**." En vain osannut lausua sitä, vaikka kuinka yritin. Se alkoi E kirjaimella. "**Se jokin**" saa ihmiset kokoontumaan yhteen. Se oli asennettu ihmissukuun.

Sitten minulle näytettiin hyönteisiä ja miten hyönteisilläkin oli tämä sama "jokin" joka veti niitä yhteen. Mutta niillä oli sitä vähän vähemmän, mutta silti, vaikka hyönteiset lähtevät omille teilleen synnyttyään, silti niillä on aina "se jokin" joka vetää niitä takaisin saman lajin luo. Kaikella mikä koskaan oli ollut olemassa, oli se. Hyvin erikoinen uni. Sitten oli myrsky ja jostakin ilmestyi puinen auto, mutta se näytti bussilta. Se oli tehty puusta ja ihmisten jotka sillä matkusti, oli istuttava puisilla istuimilla. Siinä ei ollut kattoa. Siinä oli kankaasta tehty kuomu. Se oli avoin bussi. He ajoivat minut, jonkun toisen kanssa, johonkin paikkaan. Sitten meille taas näytettiin että kaikilla ihmisillä oli "se jokin." Että kaikilla on se, olivatpa miten riippumattomia, miten itsenäisiä hyvänsä, "se jokin" sitoi heidät ryhmään, rotuun, yhteisöön. En ymmärrä unta, muutoin kuin mitä siitä kerroin. Se kuulosti järkeenkäyvältä.

236. Raymond Aguilera - Näky ja Tapahtuma 27. Marraskuuta 1992 klo 23:37.

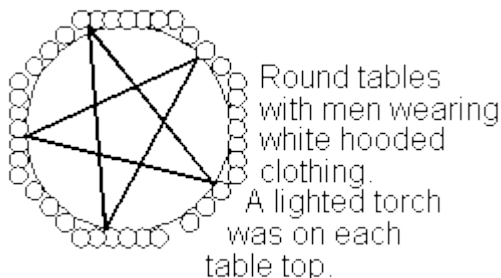

Tapahtuma:

Pidimme Ehtoollista yhdessä erään ystäväni kanssa, kun minä yhtäkkiä aloin näkemään näkyä pöydistä joiden päällä oli valkoiset pöytäliinat. Ne oli aseteltu ympyrään, pöytiä oli sen verran että tilaa riittäisi kolmestakymmenestä viidellekymmenelle hengelle. Jokaisessa pöydässä paloi soihtu. Kaikki ihmiset olivat pukeutuneet valkoisiin pukuihin joissa oli huput, sellaisiin joita Ku Klux Klan käyttää. He seisoivat kaikki pöytiensä takana ympyrässä ja lauloivat messua, tai jotain, ja keskellä tätä pöytien suurta ympyrää oli piirros tähdestä, jonka ympärillä oli ympyrä.

Minä lakkasin pitämästä Ehtoollista ja nousin pöydän äärestä ja menin olohuoneeseen ja aloin rukoilla, sillä Herra sanoi että he rukoilivat minua vastaan.

Herra sanoi, "*Mene takaisin ja pidä loppuun Ehtoollinen ystäväsi kanssa.*" Sitten Ehtoollisen jälkeen Herra sanoi, "*Mene nyt ja rukoile heitä vastaan.*"

Joten sen jälkeen kun olimme pitäneet Ehtoollista, minä ja ystäväni aloimme rukoilla olohuoneen lattialla tätä seremoniaa vastaan. En tiedä kuinka kauan me rukoilimme sitä

vastaan, ehkä kaksikymmentä minuuttia, mutta tämän rukoilemisen jälkeen kaikki henkilöt jotka olivat kokoontuneet ympyrään pöytien ympärille, nousivat ylös ja kävelivät yhdessä jonossa ovesta ulos.

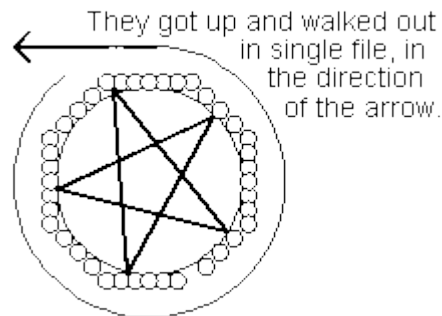

Tämä koko tapaus ei kestänyt kovin kauan. Sitten Herra paljasti minulle syyn miksi olin rukoillut ja paastonnut kahden päivän ajan. Kai hän tiesi että he rukoilisivat minua vastaan kello kahdeltatoista keskiyöllä, sinä yönä. Koko Tapahtuma tuntuu minusta uskomattomalta, näky, ja kuinka minulle paljastettiin mitä tapahtuisi. Minulla ei ollut aavistustakaan miksi minun piti paastota ja rukoilla, **mutta minä tottelin sitä hiljaista, pehmeää, pientä ääntä.**

En ole varma miksi tein niin, mutta minä vain tiesin, että minun pitäisi paastota ja rukoilla. Sain saman vaikutelman molempina päivinä, joten minä siis paastosin ja rukoilin. Vasta toisen päivän lopussa, melkein keskiyöllä, Herra paljasti minulle syyn Ehtoollisrukouksen aikana. Hän sanoi minulle suojelevansa minua, ja tähän asti Hän on sen tehnyt. En vain ymmärrä Herran teitä. Siinä kaikki.

237. Raymond Aguilera - Profetiat ja Näyt 28. Marraskuuta 1992 klo 18:30.

Näky:

Näen ydinräjähdysten.



Profetia:

Kuulen jotakin, joka liittyy pöllöön. *"Kun pöllö lähtee liikkeelle."*

Näky:

Näen kultasäkin. Näen ihmisen näköisiä, vaikka ne eivät oikeastaan ole ihmisiä. En oikeastaan käsitä, mutta ne ovat ihmisten kuvia. **(Tulkitse mattomia kieliä)**

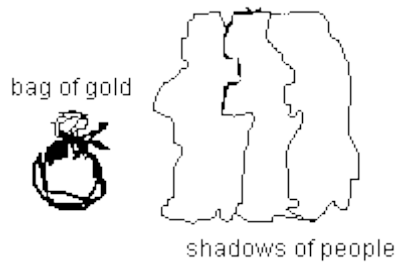

Profetia:

"Kun pöllö lentää takaisin pesään. Kun pöllö lentää takaisin pesään. Tarkkaile pöllöä. Ydinpommi asetetaan kun pöllö lentää itään. Pöllö. Pöllö on luihu. Pöllö on viisas. Kun pöllö lentää itään, pommi räjähtää. (Tulkitsemattomia kieliä) Varokaa kolmikyntistä? (tai kolmisorkkaista?) (three clawed foot) jalkaa, varokaa kolmikyntistä jalkaa. Kun Vapauden Kello soi. Kun Vapauden Kello soi. Kolmikyntinen jalka. Käpälä jossa on kolme kynttä."

238. Raymond Aguilera - Näky 28. Marraskuuta 1992, klo 18:30.

Näen kuvan käärmeestä joka syö jotakuta pää edellä. Kuva mustaihoisesta miehestä. (Tulkitsemattomia kieliä?)



239. Raymond Aguilera - Näky ja Tapahtuma 28. Marraskuuta 1992 klo 9:40 am.

Olen paastonnut ja rukoillut kahden viime päivän aikana. En ole oikeastaan pitänyt kokopaastoa, vain sellaista joka koostuu kekseistä, erilaisista nesteistä, mineraalivedestä jne. Olen rukoillut ja alan taas näkemään näkyjä.

Näky:

Näen ihmisiä jotka seisovat piirissä pitäen toisiaan kädestä. Heillä on ihmisen ulkomuoto, mutta en tiedä ovatko he ihmisiä, mutta he ovat kaikki käsikädessä ympyrässä. Kuten sanoin, ne ovat ihmisten kuvia, ja ne näyttävät tikkuihmisiltä, ja ne ovat piirissä.



Tapahtuma:

En ymmärrä paastoamista ja rukoilemista, mutta luulen että Herra yrittää näyttää minulle että minun täytyy paastota ja rukoilla puolustaakseni itseäni vahvoja demonisia voimia vastaan. Minuun on osunut melko pahasti pariin otteeseen, jolloin olin täysin avuton. En

pystynyt puolustamaan itseäni Kristuksen nimessä. Jeesuksen Kristuksen Nimellä ei ollut mitään vaikutusta. **Se todella pelästytti minut.** Joten vedin syvään henkeä ja sanoin Herralle "en pysty tekemään mitään. Sinun täytyy hoitaa tämä asia," ja välittömästi se meni pois. Se mikä siinä oli niin epätavallista oli, että hyökkäys oli niin **voimakas** että vaikka pystyin ajattelemaan Kristuksen Nimeä, en pystynyt lausumaan sitä.

Joten tämä on luullakseni samankaltaista kuin se mitä King James Raamatunversiossa sanottiin (Mark 9:29) kun apostolit eivät pystyneet ajamaan ulos demonia nuorukaisesta joka heittäytyi tuleen. Sillä Herra sanoi, " Tätä lajia ei saa lähtemään muulla kuin rukouksella ja paastolla." Alan pääsemään siitä jyvälle. Demoniset voimat ovat käymässä voimakkaammiksi.

Kerran ne tulivat sisään talooni, sen jälkeen kun olin sinetöinyt sen rukouksilla. Minä sinetöin seinät, katon, lattiat, ikkunat, jokaisen aukon ja uloskäynnin, kaiken mitä talossani oli, Jeesuksen verellä. Sen jälkeen minä sidoin jokaisen demonisen voiman mitä talossani oli Jeesus Kristus Nasaretilaisen Nimessä sillä Voimalla ja Vallalla joka minulla Raamatun kautta on: jossa Jeesus sanoo että voisin pyytää mitä tahansa Jeesus Kristus Nasaretilaisen Nimessä, ja se annettaisiin minulle. Sen jälkeen minä rukoilin niiden ihmisten puolesta jotka olivat sähköpostilistallani. Minulla ei ole aikaisemmin ollut ongelmia voimien sitomisessa ja itseni suojaamisessa, paitsi nyt kahdesti parin viime kuukauden aikana. Jokin vahva demoninen voima iski minua äärettömän lujaa useita tunteja sen jälkeen kun olin suorittanut taloni sinetöimisen omaksi suojakseni. Joskus se kestää jonkun verran sanoa koko rukous, mutta teen sen joka ilta.

Mutta muistan yhden yön kun noin 3:30 aamulla alakerran ovi aukaistiin, sillä saatoin kuulla sen. Sitä kesti vain noin sekunnin sadasosan verran, ja jokin iski minua tosi lujaa. Tämä voimakas pahan voima, **"TARKOITAN, SE ISKI MINUA LUJAA,"** Olin täydellisessä shokissa. Yritin sanoa Jeesuksen nimen. Yritin jopa ajatella sitä mutten voinut. Tiesin olevani pulassa. En voinut mitenkään sanoa sitä. Olin pulassa. Tarkoitin pahassa, pahassa, pahassa pulassa. Henkeni oli pulassa. Ja sitten kuin tyhjästä saapui Kristus, tai Herra, ja otti sen pois kimpustani.

Se oli hyvin pelottava tapaus. Tämä tapahtui pari kuukautta sitten. Sitten pari päivää sitten minä aloin lukemaan taas Profetioita alusta. Sitten ensimmäisenä yönä saman tyyppinen voima iski minuun taas. Se ei ollut yhtä voimakas kuin viimeksi, mutta minä en hievahtanutkaan. Taas kerran Herra tuli ja otti sen pois kimpustani. Mitä hyvänsä se onkaan, uskon että Herra yrittää osoittaa minulle että minun täytyy paastota ja rukoilla.

Olen kokenut monia demonien hyökkäyksiä viimeisten kolmen vuoden aikana, siitä lähtien kun Herra paljasti itsensä minulle, mutta vain kahdesti Jeesuksen Kristuksen Nimellä ei ole ollut vaikutusta. **Herra on AINA OLLUT PAIKALLA!** Hyökkäys kestää ainoastaan parin sekunnin verran, mutta voi veljet! Vain sen verran tarvitaan että tiedät olevasi pulassa. Tiedän että osa tästä kuulostaa pelottavalta ja hullulta, mutta muuta en voi sanoa kuin kaikki **Ylistys, Kunnia ja Kirkkaus Herralle, Isälle, Jeesukselle Kristukselle, ja Pyhälle Hengelle.** Hän sanoi suojelevansa minua **JA HÄN ON PITÄNYT SANANSA!** Mutta luulen että minun täytyy paastota ja rukoilla vähän tiiviimmin. Siinä kaikki, mutta tapahtuipa mitä hyvänsä, **luottakaa Herraan.**

240. Raymond Aguilera - Näky 29. Marraskuuta 1992, klo 7:34 am.

Näky vuoresta joka on tehty (tai päällystetty) hautakivillä. En tiedä tapahtuiko maanjäristys, mutta ne alkoivat vierä ää alas vuorelta. Ne alkoivat vierä pä ä edellä vuoren rinnett ä alas.

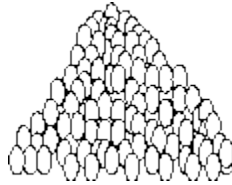

Näky: klo 8:05 am.

N äin näyn hyllyst ä joka oli täynn ä ihmisten pä äkalloja. Niit ä oli myös pinossa, mutta ainoastaan pä äkalloja.

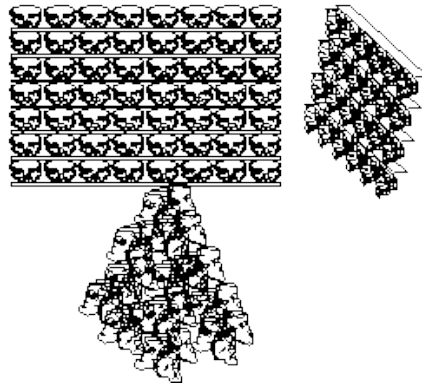

241. Raymond Aguilera - Näky 3. Joulukuuta 1992, klo 14:15.

N äen mustan hatun. Se näytt ää knallilta jossa on pyöre ä pä älaki. Se on kokomusta, ja siinä on edess ä pieni reik ä, se on vasemmalla puolella alalaidassa, noin puoli tuumaa lierist ä ylösp äin, tai kolmanneksen pohjasta ylös katsottuna. Siit ä tulee valoa. En näe ett ä reik ä menisi kokonaan läpi. Siit ä tulee vain valoa, hatun edess ä olevasta rei äst ä.



242. Raymond Aguilera - Profetia 3. Joulukuuta 1992 klo 03.04 am.

Espanjaksi:

Varustaudu poikani, varustaudu. Paholainen haluaa syödä sinut. Kyllä! Hän haluaa syödä sinut teräksisillä hampaillaan. Hän haluaa syödä sinut. Lue Raamattua. Opiskele ja rukoile ja rukoile ja rukoile ja rukoile ja rukoile. Sillä paholainen on vihainen, Profetioiden takia, Sanan takia, jonka minä sinulle annan. Hän on vihainen! Hän tulee haluamaan pysäyttää sinut, mutta hän ei tule pystymään siihen. Sillä kukaan ei voi pysäyttää Jumalan Sanaa, yhdessä Pojan ja Pyhän Hengen kanssa. Tämä on sinun Isäsi. Tee itsesi vahvaksi. Seiso eturintamassa kädet ylhäällä, rukoillen, kyynelilläsi, sydämelläsi, janoten Jumalaasi, Jeesusta. Varustaudu! Varustaudu! Mutta älä pelkää, sillä paholainen ei voi tehdä mitään. Sillä Minä aion lähettää hänet Kuiluun.

Englanniksi:

Kuuntele! Kuuntele poikani, Sota ympärilläsi on voimakasta. Kuuntele tarkkaavaisesti Sanojani. **SINUN TÄYTYY PAASTOTA JA RUKOILLA! JA SINUN TÄYTYY PAASTOTA JA RUKOILLA!** Laita ystäväsi, kenet hyvänsä, joka välittää työstä jota teet, rukoilemaan puolestasi. **SEISOMAAN KALLIOLLA** ja rukoilemaan ojennetuin käsin, rukoilemaan silmät kyynelissä, rukoilemaan vihaisesti, rukoilemaan Jumalan Sanaa, rukoilemaan koko sydämellään, mielellään ja sielullaan, sillä Lucifer on **VIHAINEN!**

Hän haluaa nitistää sinut! Joka kerta kun kirjoitat Sanan, joka kerta kun kirjoitat yhdenkin Kirjaimen, Hän **HUUTAA** ja **KARJUU!** Mitä enemmän kirjoitat, sitä enemmän Hän huutaa ja karjuu. Sinä tarvitset rukous suojaa. Tarvitset jokaista, joka lukee Sanaa. Tarvitset jokaista, joka lukee Profetioita. Tarvitset jokaista joka välittää Jumalastaan, Kuninkaiden Kuninkaasta, Herrojen Herrasta, Pyhän Hengen Voiman kautta. Ja heidän täytyy vilpittömässä suojelunhalussaan rukoilla puolestasi, Ray.

Tämä on sinun Isäsi, Minä olen, Minä olen, Minä olen. Älä murehdi, sillä Lucifer ei pysty kajoamaan sinuun. Hän ei pysty vahingoittamaan sinua. Sillä se hetki, päivä, minuutti ja sekunti, lähestyy ja lähestyy, jolloin Minä lähetän hänet pohjattomaan kuiluun. Hän huutaa. Hän karjuu; **"TUKKIKAA SEN REYMUNDON SUU!" "TUKKIKAA SEN REYMUNDON SUU!" NYT!** Hän komentaa armeijaansa. Hän jakaa käskyjä. **"ANNA HÄNEN HUUTAA,anna hänen karjua käskyjään."** Sillä Maailmankaikkeudessa ei ole mitään mikä voisi pysäyttää sinut, Ray. Ei mitään! Seiso Kalliolla. Kirjoita Profetioita. Kirjoita, ja kirjoita, ja kirjoita, ja kirjoita ja rukoile ja rukoile ja rukoile.

Seiso Kalliolla! Paastoa ja rukoile! Minä tulen opastamaan sinua, tulevina päivinä ja kuukausina, siihen suuntaan mihin sinun tulee mennä, mutta juuri nyt, tänään, tällä hetkellä, opettele käyttämään tietokonettasi, opettele tuntemaan Sanaa, ja rukoile ja rukoile ja rukoile ja paastoa. On tärkeää että paastoot.

Minä rakastan sinua Ray. Minuun koskee nähdä sinut, poikani. Minä puhun sinulle, Ray. Minä inhoan nähdä sinut keskellä Sotaa, kädet ylhäällä, huutamassa Jumalaltasi suojelusta, mutta sinä teet hyvää työtä. Minä olen sinusta ylpeä. Seiso vain Kalliolla ja kirjoita. Kirjoita Pyhiäni varten, Lampaistani, Siementäni varten, heidän täytyy saada kuulla Jumalan, Isän, Pojan ja Pyhän Hengen, Sanaa.

Tiedän ettet koskaan uskonut tekeväsi mitä nyt teet, mutta kuitenkin sinä teet sitä. Vaikket ymmärräkään sitä. Katso kuinka taivaltamisesi on muuttanut koko elämäsi. Luota vain

Minuun, Ray. Sinun Jumalasi ei koskaan hylkää sinua. Enkelini taistelevat ympärilläsi, joka sekunti. Toisinaan sinä aistit sen, mutta useimmiten, sinnittelet vain päivästä toiseen, yrittäen päästä asioista selville ja löytää suunta.

Jatka vain rukoilemista ja juhli. Juhli sitä että paholainen huutaa ja karjuu. Sillä jokaisesta Sanasta jonka sinä kirjoitat, jokaisesta Kirjaimesta, **Hän huutaa ja näyttää hapanta naamaa**. Ja Hän hyppää ilmaan uskomattomalla voimalla, **HUUTAEN JA KARJUEN**, käskien armeijaansa "Tukkimaan sen Reymundon suu!" Hän ei välitä millä tavalla.

Joten luota Jehovaan, Minä olen, Minä olen, Minä olen. Luota Jeesukseen Kristukseen Nasaretilaiseen, Kuninkaiden Kuninkaaseesi, Herrojen Herraasi. Luota Pyhään Henkeen, Opastajaan ja Auttajaan. Sillä Me olemme läsnä. Me olemme kaikkialla. Lepää poikani. Lepää. Anna kehollesi se ruoka mitä se tällä hetkellä tarvitsee, mutta muista! Paasto on tärkeää. Rukoukset ovat tärkeitä. **Seiso Kalliolla, ÄLÄKÄ HIEVAHDA!** Kuunteletko sinä? **ÄLÄ HIEVAHDA!** Tulen puhumaan kanssasi pian. Joten, Sydämeni Rakkaudella, Jeesuksen Kristuksen Sydämen rakkaudella, ja Pyhän Hengen rakkaudella; hyvästelen sinut.

243. Raymond Aguilera - Profetia 4. Joulukuuta 1992 klo 22:33.

Rakkaani. Minun Valoni tulee valaisemaan Maailman hetkessä, silmänräpäyksessä. Saatanan voima ei ole mitään. Etsikää Jehovaa. Etsikää Jeesusta Kristusta. Etsikää Pyhää Henkeä. Sillä jos keskitytte mihinkään muuhun te joudutte elämään syvyydessä ikuisesti. Teidän sateenvarjonne, teidän suojanne on Kaikkivaltias Jumala, Jehova, Jeesus Kristus, ja Pyhä Henki. Poikani Valo tulee valaisemaan Universumin.

Joka ainoa elossa oleva ihminen tulee tuntemaan Poikani kun Hän ilmestyy. Jotkut teistä tulevat menemään piiloon. Jotkut teistä tulevat olemaan kauhuissaan. Jotkut teistä tulevat Ylistämään Jeesus Kristus Nasaretilaisen Nimeä. Sillä kun se päivä tulee, Maailma tulee vapisemaan. Maailma tulee tärisemään. Sillä Poikani Voimaa ja Kirkkautta, ei kukaan Maailmankaikkeudessa voi pysäyttää. Sillä Me Kolme olemme Yksi. Nyt, Huomenna, lankaikkisesti.

Päivä joka Raamatussa ilmoitettiin lähestyy. "Tulkaa oi te uskollinen kansa. Tulkaa oi te uskollinen kansa Syliini, te vanhurskaat, te puhtaat." Teidän Taivaallinen Isänne toivottaa teidät tervetulleiksi. Maa tulee avautumaan ja kaikki paha, kaikki saastainen, kaikki mikä on Saatanasta, tulee hautautumaan syvyyden kuiluun.

Minä olen varoittanut teitä, ja varoittanut, ja varoittanut! Tilinteon Päivä, Tuomiopäivä on edessänne. Kaksiteräinen Miekka on edessänne. En tule sallimaan että kukaan jää välimaastoon. "Joko te olette Minun puolellani, tai Minua vastaan!" Jeesuksen Veri vuodatettiin Karitsojeni, Lampaitteni, Siemeneni puolesta.

Katukaa! "Katukaa Syntejänne **TÄNÄÄN.**" Sillä Kaksiteräinen Miekka on terävä. Se leikkaa puhtaaksi, ja se leikkaa syvältä. Katukaa ennen kuin on liian myöhäistä. Sillä

Jeesuksen Veri on luonanne. Pyhä Henki on luonanne. Teillä on vapaa tahto olla tekemättä mitään. Teillä on vapaa tahto seurata Saatanaa. Teillä on vapaa tahto seurata Poikaani löytääksenne Taivaan Isänne Pyhän Hengen Voiman kautta. Valinta on teidän.

Arkkienkelit ovat valmiina. Paholaisen enkelit ovat valmiina. Sota on käynnissä. Sota on raivoisa. Avatkaa silmänne! Suunnatkaa ne Taivasta kohti. Sanokaa Jeesuksen Nimi. Sanokaa Jehovan Nimi. Pyhän Hengen Voiman kautta te löydätte Meidät.

Kääntykää pois kaikista pahoista teistä. Minä rakastan teitä kaikkia Lapseni. Kääntykää pois Saatanan pahoista teistä. Paholainen tulee tuhoamaan teidät ja kiduttamaan teitä aina ja ikuisesti syvyyden kuilussa.

Kuunnelkaa Minua Lapset, sillä kun kello lyö kymmenen, kun kello lyö yksitoista, kun kello lyö kaksitoista tulee uuden päivän alku. Joillekin se tulee olemaan Juhlaa. Lukemattomille se tulee olemaan loppujen loppu. Sillä he olivat sokeita ja kuuroja ja he seurasivat paholaista, jumalaansa, syvyyden kuiluun, ikuisen pimeyden paikkaan

Kääntykää Jeesuksen Kristuksen Nasaretilaisen puoleen **TÄNÄÄN! NYT!** Älkää keksikö tekosyitä. **"Nyt, tällä hetkellä!" Sillä te tulette näkemään lopun elinaikananne,** näin sanoo Jehova, yhdessä Pojan, ja Pyhän Hengen kanssa. "Niin kuin varas yöllä!" Te Karitsaparajat, Lammasparajat, teidän täytyy ponnistella, ja Me tulemme opastamaan teitä, ja Me tulemme näyttämään teille. "Sinapinsiemenen verran Uskoa, muistakaa se Raamatunkohta. Sinapinsiemenen verran Uskoa!" Siinä kaikki mitä tarvitsette.

Luottakaa Jumalaan, Jehovaan, Jeesukseen Kristukseen, ja Pyhään Henkeen. Me tulemme opastamaan teitä, mutta Me luemme sydäntä, ei huulia. Pelastakaa itsenne, Lapseni. Sillä loppu on nenänne edessä. Me haluamme ainoastaan ne jotka haluavat Meidät, jotka tulevat vapaaehtoisesti avoimin käsin, avoimella sydämellä, etsien rakkautta Jumalalta, Jehovalta, Jeesukselta Kristukselta ja Pyhältä Hengeltä. Me tulemme suojelemaan teitä suurelta sodalta, verilöylyltä, hulluilta koirilta jotka himoitsevat Lampaitteni, Karitsojeni verta.

Te voitte valita. Lukekaa Raamattua. Lukekaa Sanaa joka annettiin Jeesus Kristus Nasaretilaiselle. Juurruttakaa se sydämeenne, mieleenne, henkeenne. Muistakaa Poikaani. Muistakaa Hänen Verensä. Muistakaa hänen Kyyneleensä. Muistakaa hänen Rakkautensa Karitsoja, Lampaita kohtaan. Kadotettuja kohtaan. Niitä kohtaan joilla ei ole ketään. Hän kuoli teidän vuoksenne. Hän kärsi teidän vuoksenne. Teillä on uusi alku, **mutta te olette unohtaneet Veren, Raipaniskut, Lyönnit, Orjantappurat. Te olette unohtaneet pelastuksen. (kieliä)**

Isäni. Siunattu Isäni, Minä kuolin mielihyvin. Minä kärsin mielihyvin sillä Minä Rakastan sinua. Minä Rakastan Karitsojani, Lampaitani, suojele Karitsojani, suojele Lampaitani. Taivaallinen Isä, suojele Karitsojani, suojele Lampaitani. Auta heitä, opasta heitä. Vihollinen on voimakas. Lampaat ovat heikkoja. He ovat hyviä Karitsoja. He ovat hyviä Lampaita, Isä.

Opasta heitä. Taivaallinen Isäni, opasta heidät Kallion luo. Opasta heidät Kallion luo. Opasta heidät kulmakiven luo. Opasta heidät kulmakiven luo. En aio menettää

ainuttakaan. En tule menettämään ainuttakaan sillä Minun Laumani tuntee Minun Nimeni. Sillä Minun Laumani tuntee Minut. He seuraavat Jumalaansa. Uhrilammastaan, Ylintä Pappiaan, Kuninkaiden Kuningastaan, Herrojen Herraansa. En tule menettämään ainuttakaan. Opasta heidät Kallion luo, Isä. Opasta heidät Meidän Syliimme. (kieliä)

Paastotkaa ja rukoilkaa, paastotkaa ja rukoilkaa, paastotkaa ja rukoilkaa, Karitsani, Lampaani. Paastotkaa ja rukoilkaa, Kristuksen Ruumiin puolesta, veljienne ja siskojenne puolesta. Tuomion hetki on lähellä. Tehkää itsenne vahvoiksi, paastotkaa ja rukoilkaa. (kieliä)

Muistakaa Viikunapuu. Muistakaa Viikunapuu, Lapset. Kääntykää Poikani puoleen. **Lukekaa Raamattua, opiskelkaa, auttakaa veljiänne ja siskojanne.** Sillä helvetti tulee pääsemään valloilleen teidän ympärillänne. Tehkää itsenne vahvoiksi, Jeesuksen Veri tulee suojelemaan teitä. Älkää olko peloissanne. Tehkää itsenne vahvoiksi. Pyhän Hengen Voima on rajaton, se on voittamaton, voittamaton.

ME TULEMME SUOJELEMAAN TEITÄ. Kääntykää Jeesus Kristus Nasaretilaisen puoleen. Luottakaa Jumalaan, yhdessä Pojan, ja Pyhän Hengen kanssa, ja teidän käy hyvin. Älkää olko peloissanne. Rukoilkaa ja paastotkaa, rukoilkaa ja paastotkaa, rukoilkaa ja paastotkaa, loppu on edessänne tai alku on edessänne. Valinta on teidän, näin sanoo Jehova yhdessä Pojan ja Pyhän Hengen kanssa. **Muistakaa Viikunapuu. Muistakaa Viikunapuu. Muistakaa Orjantappurat. Muistakaa Veri. Muistakaa Ruoskaniskut. Muistakaa Poikani, Jeesus Kristus Nasaretilaisen Ruumis.**

"Tulkaa oi te uskollinen kansa. Tulkaa oi te uskollinen kansa." Minä toivotan teidät tervetulleiksi avoimin Käsin. "Tulkaa oi te uskollinen kansa." Alku on edessänne. Tulen tervehtimään teitä Pyhällä Suudelmalla. "Tulkaa oi te Pyhä Kansa." Jumalan Kansaa, Jehovan Kansaa, Jeesuksen Kristuksen Kansaa, Pyhän Hengen Kansaa."

244. Raymond Aguilera - Profetia 6. Joulukuuta 1992, klo 2:44 aamulla, Englanniksi.

Minä rakastan sinua Ray. Kuuntele Sanojani huolellisesti. Tämä päivä, huomina, ja ylihuomina tulevat olemaan hyvin koettelevia. Siltä ne tulevat tuntumaan. Mitään ei tule tapahtumaan, mutta henki maailmassa on asioita meneillään. Rakkauden Taide on tapahtumassa. Uuden alun Taide sinua ja sitä erityistä ystävääsi varten. Suo sille kolme päivää, Ray. Tulet näkemään asioita ja kokemaan asioita. Tulet havaitsemaan Jehovan, Jeesuksen Kristuksen ja Pyhän Hengen Voiman. Sillä päivä, tunti, minuutti sinun uutta alkuasi varten, on alkanut.

Avaa korvasi. Avaa silmäsi, ja tulet näkemään että se mitä Minä olen sinulle sanonut, tulee toteutumaan. Ole Iloinen. Ole Riemukas. Sillä Jehovan teitä on joskus vaikea ymmärtää, mutta muista, Hän Rakastaa sinua, Hän Jumaloi sinua, Hän tulee suojelemaan sinua. Älä sano ystävällesi mitään negatiivista. Älä sano mitään, ainoastaan mitä Herrasi Jehova sinua kääntää sanomaan. Älä soita. Älä sano mitään. Sillä kaikki tapahtuu Minun Suunnitelmani mukaan. Rauha olkoon kanssasi poikani sillä kaikki menee Jehovan

aikataulun mukaan. Kuuntele ja katso kuinka Jumalasi tekee mitä Hän sanoi tekevänsä.

Ylistys ja Kirkkaus ja Kunnia Isälle. Ylistys ja Kunnia ja Kirkkaus Isälle. Ylistys ja Kunnia ja Kirkkaus Isälle. Minä Rakastan sinua Isä. Minä Jumaloin sinua Isä. Maailman asiat ovat Maailman asioita. Taivaan asiat ovat Taivaan asioita. Rauha ja Kirkkaus ja Kunnia Isälle. Rauha ja Kirkkaus ja Kunnia Isälle. Tämä on Jeesus, Jeesus Nasaretilainen, Herrojen Herra, Kuninkaiden Kuningas. Rauha, Kunnia ja Kirkkaus Isälle. Rauha, Kunnia ja Kirkkaus Isälle.

Hän, josta Minulle kerroit, Isäni, tulee olemaan oikealla paikalla, oikeaan aikaan viedäkseen loppuun Suunnitelman josta ilmoitettiin tuhansia vuosia sitten. Hän tulee järjestäytymään. Hän tulee valloittamaan. Hän tulee tuhoamaan. Hän tulee tekemään niin kuin Jesajan kirjassa, niin kuin Viidennessä Mooseksen kirjassa, ilmoitettiin. Sillä se mitä Sinä sanot tulee tapahtumaan, Isäni; Sanasta Sanaan, Kirjaimellisesti, Sekunnin tarkkuudella. Kaikki Ylistys ja Kunnia ja Kirkkaus Isälle. Kaikki Ylistys ja Kunnia ja Kirkkaus Isälle. Kaikki Ylistys ja Kunnia ja Kirkkaus Isälle. Kaikki Ylistys, Kunnia ja Kirkkaus Isälle.

245. Raymond Aguilera - Profetia 9. Joulukuuta 1992, Klo 9:46 am. Espanjaksi.

Poikani, asiat jotka sinulle kerron, on Jumalalta. Sinun täytyy valistaa itseäsi. Sillä Jumalan asiat, Henkeni asiat, auttavat sinua. Pyhä Henki kertoo Jumalan Liekillä asioita Jumalalta. Tiedän että sinulla on nälkä Jumalan asioita kohtaan. Sinun täytyy avata mielesi. Sinun täytyy avata sydämesi. Sinun täytyy avata henkesi. Jumalan asiat on **helppoja, suoria ja oikeita.**

Tulee olemaan bussi, ja se bussi tulee törmäämään puuhun sellaisella voimalla että moni kuolee, ja toisilta vammautuu keho. Tässä bussissa tulee olemaan lapsen keho. Lapsi kasvaa, ja hän tulee elämään Jumalan ihmisten kanssa. Tämä lapsi tulee tekemään paha Jumalan Ruumiille. Bussi särki hänen kehonsa, bussi joka törmäsi puuhun, se on paholaisen työtä, se on paholaisen merkki. Lapsi jolla on särkynyt keho, tulee tekemään paha Poikani Jeesuksen Kristuksen Kirkolle.

Hän tulee opiskelemaan Raamattua ja hän tulee tuntemaan sen erittäin hyvin, alusta loppuun. Sillä hänen mielensä on vakaa tekemään paha. Tämä lapsi tulee huijaamaan, Hän tulee pelästyttämään monia, jotka uskoo ja tuntee Jumalan, Maailman ja Tähtien Jumalan, Isän, yhdessä Pojan ja Pyhän Hengen kanssa.

Aukaiskaa silmänne. Aukaiskaa korvanne. Sillä lapsi joka oli bussissa, joka törmäsi puuhun, **hänellä on paha sydämessään, mielessään ja hengessään.** Hän tulee puhumaan sanoja joihin monet ihmiset tulevat uskomaan. Sillä he tulevat tuntemaan, he tulevat asennoitumaan tunnepitoisesti, siksi että hänen kehonsa on särkynyt, **mutta sillä lapsella on paha sydämessään, ja hengessään.**

Aukaiskaa silmänne. Aukaiskaa korvanne, ja Varustakaa itsenne Jumalan Sanalla, ja Pyhä Henki tulee näyttämään teille oikean tavan, oikeudenmukaisen tavan. Sillä tulee olemaan

monia jotka tulevat tunkeutumaan Poikani Jeesuksen, teidän Kristuksenne, Ruumiiseen. Sillä he tulevat tekemään pahaa, ja he tulevat huijaamaan Ruumista, niiden asioiden avulla mitä he sanovat ja tekevät.

Varustautukaa! Lukekaa Raamattua, ja opiskelkaa. Sillä nyt saapuu päivä, jolloin paholainen tulee tunkeutumaan yhä enemmän ja enemmän Kristuksen Jeesuksen Ruumiin sisäpuolelle. Hän tulee huijaamaan niitä jotka luulevat tietävänsä kaiken. Sillä ne jotka luulevat tietävänsä kaiken, etsivät Jumalaa ainoastaan siitä laatikosta jonka he itse tekivät, ja he luulevat itsekin olevansa jumalia. Mutta te, jotka olette Poikani Jeesuksen Kristuksen Ruumiissa, **Minä haluan teidän opiskelevan ja opiskelevan ja opiskelevan, mieli kohdistettuna Taivasta kohti, Isää, Poikaa ja Pyhää Henkeä kohti, ja auttavan toinen toistanne, kaikki yhdessä.**

Sillä nyt saapuu päivä, jolloin paholainen tulee haluamaan rouskuttaa, syödä ja tappaa Poikani Ruumiin. Hänen hampaansa on teroitettut. Aika on saapunut, jolloin te tulette tuntemaan selvemmin paholaisen voiman. **Sillä paholainen on Valheen paholainen. Paholainen, joka** on kaikkea sitä mikä on liikaista ja pahaa.

VARUSTAUTUKAA RAAMATULLA! Varustakaa poikanne, Tyttärenne, perheenne, ystävänne, Raamatulla, ja seisokaa suorana, älkääkä liikkuko vasemmalle, älkääkä oikealle, älkää eteen-, älkääkä taaksepäin, vaan Raamattu käsissänne, kädet Taivasta kohti kohotettuina rukoilkaa ja rukoilkaa ja rukoilkaa kunnes saatte kyyneleitä silmiinne. Kysykää Jumalaltanne, kuka on oikea Sana, ja Pyhä Henki tulee näyttämään teille. Hän tulee koskettamaan mieltänne, henkeänne, ja kehoanne, ja Hän tulee kertomaan teille. Ketkä ovat Kristuksen poikia, mikä on oikea Sana, mikä sana on Jumalan Sana. Sillä Minä suojele sitä mikä on Minun, ja se mikä on Minun menee Minun kanssani Taivaaseen, ja loput menevät Kuiluun, mutta teidän täytyy rukoilla. Teidän täytyy paastota. **Teidän täytyy opiskella Raamattua, ja teidän täytyy tehdä se nyt. Juuri tällä hetkellä!** Aloittakaa, ja Minä tulen auttamaan teitä.

Tämä on teidän Jumalanne. Isä joka loi Taivaan, Tähdet, kaiken mitä näette, kaiken mitä kosketatte, yhdessä Pojan, Jeesuksen, kanssa, teidän Kristuksenne, Kuninkaiden Kuninkaan kanssa, Pyhän Hengen Voimalla. Minä tulen pelastamaan teidät. Minä tulen suojelemaan teitä. Minä Halaan ja Suukotan teitä, sillä te olette Minun, enkä halua että kukaan kajoaa teihin. **Sillä te olette Minun!** Kerron teille näitä asioita koko Sydämelläni, sillä ne ovat Totta, enkä Minä Valehtele. Etsikää Minua, niin Minä Halaan teitä ja Suojele teitä, Sydämelläni, Kyyneleilläni. Sillä nyt saapuu paholainen, terävine hampaineen, kaikkien sotilaittensa kanssa, janoten Poikani Jeesuksen Verta. **Opiskelkaa** Poikani, Minä olen siinä vieressä, yhdessä Poikani ja Pyhän Hengen kanssa. Älkää ikinä unohtako sitä! Me olemme siinä vieressä, Me olemme siinä vieressä, me olemme siinä vieressä.

[246. Raymond Aguilera - Näky 9. Joulukuuta 1992, klo 16:26.](#)

Näen pyöreän punaisen merkin jossa on valkoinen kehys, ja jossa ei ole minkäänlaista kirjoitusta.

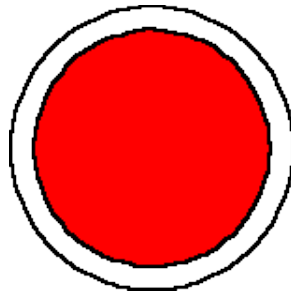

247. Raymond Aguilera - Näky 9. Joulukuuta 1992, klo 16:26.

Näen tahtimittarin, sellaisen välineen joka auttaa muusikoita pysymään tahdissa, samalla kun se heiluu puolelta toiselle ja sanoo tik tak kun neula siirtyy toisesta laidasta toiseen laitaan.

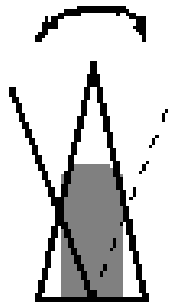

248. Raymond Aguilera - Näky 9. Joulukuuta 1992, klo 16:26.

Näen armeijan hatun, pyöreän ja metallista tehdyn. Luulen että se on mustaihoisen miehen päällä.

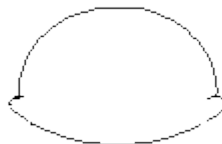

250. Raymond Aguilera - Näky 10. Joulukuuta 1992, klo 21:57.

Näin näyn käsinkirjoitetusta kirjeestä. Luulisin että siinä oli kaksi sivua. Minulla ei ole aavistustakaan siitä mitä siinä sanottiin, mutta se oli kirjoitettu minulle.

Näin juuri näyn sandaalista. Voin ainoastaan nähdä yhden.



251. Raymond Aguilera - Profetia 13. Joulukuuta 1992, klo 21:11, Espanjaksi.

Hän pureskeli. Hän pureskeli kieltä. Kuulkaa Minua, korvillanne. Hän pureskeli kieltä, paholaisen voimalla. Mies joka luulee tietävänsä kaiken. Hän pureskeli kieltä paholaisen voimalla. Nyt saapuu teatteri, jonka teille kerroin tulevan, Jumalan teatteri. Teatteri tulee näyttämään teille kaiken mitä teidän täytyy yhdessä ystävienne kanssa tehdä. Nyt saapuu teatteri ja teidän ystäväanne rukouksineen, tulevat lukemaan mitä teatterissa nähtiin, Jumalan Voimalla, Pojan Voimalla, Pyhän Hengen Voimalla katsokaa teatteria. Sillä teatteri tulee näyttämään teille asioita joita teidän tarvitsee tietää. Katsokaa teatteria, Jumalan Voimalla, Pojan Voimalla, ja kaiken sen Voimalla mitä tulee olemaan.

Nyt saapuu mies pallojen kanssa, marmorikuulien kanssa, ja hän tulee heittämään marmorikuulat lattialle, ja jokainen joka astuu marmorikuulien päälle tulee kaatumaan paholaisen voimalla. Katsokaa miestä jolla on marmorikuulat. Te tulette pelästymään, sillä te tulette kaatumaan, jos ette lue Raamattua, jos ette etsi veljiänne ja siskojanne. Te tulette kaatumaan marmorikuulien päälle.

Tämä on teidän Jumalanne, yhdessä Jeesuksen, yhdessä Pyhän Hengen kanssa. Minä aion Halata teitä. Minä aion Suukottaa teitä. Teitä ja teidän veljiänne jotka rukoilette Jumalan Voimalla. Minä aion Halata teitä. Minä aion Suukottaa teitä. Sillä teillä on Pyhän Hengen Voima. Teillä on Pyhän Hengen Rakkaus. Se Ilahduttaa Minua, sillä teissä on Pyhän Hengen Liekki, Poikani Liekki, teidän Isänne Liekki, Rakkaudella, Rakkaudella, Rakkaudella, te rukoilette Jumalan Liekillä. Minä pidän, Minä pidän rukouksista, Minä pidän kyynelistä, Minä pidän uskalluksesta. Sillä te luotatte Jumalaan, mielellänne, hengellänne, ruumiillanne, Jumalan Rakkaudella, te rukoilette.

Tämä on teidän Isänne, yhdessä Pojan, ja Pyhän Hengen kanssa. Minä tulen seuraamaan teitä. Tulen suojelemaan teitä. Pitäkää **Usko**, ja Minä tulen Suukottamaan, ja Halaamaan, ja Suojelemaan teitä, Jumalan Voimalla, Isän, Pojan, ja Pyhän Hengen. Me olemme siellä teidän kanssanne. Pyhän Hengen Voimalla, Me tulemme suojelemaan teitä Enkeleiden kanssa. Kuule Minua, Reymundoni! Sinä ja sinun ystäväsi. Te teette Jumalan työtä. Teidän askeleenne ovat Minun. Rakkaus on Minun. Tehkää itsenne vahvoiksi, ja rukoilkaa ja rukoilkaa ja rukoilkaa.

Jumalan Rakkaudella Minä kerron teille Taivaan Sanoja, Pojan Rakkaudella, Pyhän Hengen Rakkaudella. Minä kerron teille nämä asiat tänä päivänä, tänä päivämääränä Sydämeni Rakkaudella, Minä tulen suojelemaan teitä. Sillä te kaksi kuulutte Minulle eikä kukaan tule saamaan teitä. Sillä te kaksi olette Minun. Minä kerron teille asiat, Sydämeni

Rakkaudella, Pyhän Hengen Rakkaudella, Pojan Rakkaudella.

252. Raymond Aguilera - Profetia ja Näyt 15. Joulukuuta 1992 klo 8:46, Espanjaksi.

Näky:

Näen näyn vanhaa muotoilua olevasta Samppanjalasista.

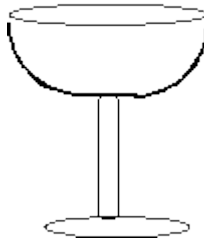

Profetia:

Sitten Herra sanoi: "Siemen, mitä sinä koetat Minulle sanoa? Minä tulen kuulemaan sinua Korvillani, Sydämelläni, kaikella sillä mikä on Taivaasta. Minä tulen kuulemaan sinun rukouksesi. Minä tulen kuulemaan kyyneliesi. Päivä tulee, jolloin kaikki minkä sinä tunnet, kaikki mitä kosketat, tulee muuttumaan. Sillä se mikä on saastaista ei ole Minun, ainoastaan se mikä on Puhdasta, ja maailman asiat, ovat saastaisia..., ne eivät ole puhtaita. Minä kerron sinulle kyynelillä siitä mitä tulee tapahtumaan, ja se on hyvin lähellä. Minä tiedän, mitä sinun sydämessäsi on. Minä tiedän, mitä mielessäsi on, mutta Minä haluan sinun kiirehtivän ja asettavan tietokoneellesi kaiken mitä sinulle sanon sillä tavalla kuin sen sanon."

Sillä poikani, asiat tulevat muuttumaan ja ne tulevat muuttumaan hyvin nopeasti, ja Minä haluan Pyhien, Siemeneni, Karitsojeni kuulevan Jumalan Sanaa. Minä pidän siitä että sinä paastoat, että sinä rukoilet. Minä pidän siitä että sinä etsit Minua, etsit Minua sydämelläsi, mielelläsi. Se on oikea tapa, ja sellaisia ovat Jumalan asiat, sinulle, laske kaikki Ristin eteen. Lankea polvillesi ja rukoile ja rukoile ja rukoile ja paastoa ja paastoa. Ja rukoile henkesi kyynelillä. Se on Jumalan tapa. Sellainen on Minun Pyhieni, Siemeneni, Karitsojeni, tapa.

Kaiken mitä sanoin sinulle antavani, aion sinulle antaa, ja enemmän ja vielä enemmän. Sillä sinä rakastat Minua sydämelläsi. Sillä sinä teet mitä Minä käsken. Sinä itket, itket ja itket, mutta sinä teet sen, Taivaan kyynelillä, Poikani kyynelillä, ja Pyhän Hengen, ja Isäsi. Sinä teet niin kuin Minä sanon. Minä tiedän että te ette tunne Taivaan asioita, mutta Karitsat, Siemen, tekee mitä Minä käsken, Taivaan Uskolla, Isän Uskolla, ja Pojan ja Pyhän Hengen Uskolla, Minä tulen suojelemaan heitä. Minä tulen suojelemaan heitä yhdessä Enkeleiden kanssa. Minä tulen suojelemaan heitä yhdessä Pyhän Hengen kanssa. Minä tulen suojelemaan heitä yhdessä Poikani kanssa. Minä tulen suojelemaan heitä, sillä Minä olen Isä ja Minä suojelemaan kaikkea mikä on Minun.

Älä huolehdi askelista jotka otat, sillä askeleet ovat Minun, ne ovat Taivaan askeleita, kirjoita ja pane alas kaikki mitä sinulle kerron, kaikesta sydämestäsi. Sillä minun Sanani on

Taivaan Sana; se on sinun Jumalasi Sana, eikä kukaan voi pysäyttää sinun Jumalasi Sanaa. Syö kaikki mikä pelottaa sinua. Sillä Taivaan, Maailman, Tähtien Jumala, yhdessä Pojan ja Pyhän Hengen kanssa, ovat puolellasi. Hän kulkee kanssasi, Käsi Kädessä.

Älä menetä rohkeuttasi sillä Minä tiedän mitä tulee tapahtumaan ennen kuin se tapahtuu. Sinä olet hyvin vahva, Reymundo. Minä tiedän että sinä luulet ettei sinulla ole voimaa, mutta minä luen sydäntäsi ja myöskin sinun ystäväsi sydäntä. Hänen, joka rukoilee puolestasi päivin öin. Hänen, joka suojelee ruumistasi sillä hän(he, mies) Rakastaa Taivaan Jumalaa. Minä seuraan sinua ja Minä seuraan myös häntä. Sillä teillä kahdella on Jumalan Sydän ja te itkette kyynelillä. Sillä teistä kumpikaan ei tiedä niitä asioita jotka haluaisitte tietää, ja paholainen on vihainen teidän molempien päälle. Sillä teillä kahdella on uskallusta rukoilla Taivaan Jumalalle yhdessä Isän, Pojan ja Pyhän Hengen kanssa. Hän on vihainen, mutta älkää olko peloissanne sillä Minä olen teidän molempien kanssa.

Poikani, Tyttäreni, kuulkaa Minua! Kuulkaa Minua! Kuulkaa Minua! Kaikki Maailmassa. Kuulkaa Minua! Tämä on teidän Isänne! Isä joka loi kaiken, kaiken mitä kosketatte, kaiken mitä näette, kaiken mitä haluatte. **Hän loi kaiken, Sanan avulla.**

Kuulkaa Minua! Kuulkaa Minua! Kuulkaa Minua! Avatkaa korvanne! Avatkaa silmänne! Sillä kaikki maailmassa, kaikki minkä näette, mitä kosketatte tulee muuttumaan. Se tulee muuttumaan hyvin nopeasti. Sillä paholainen on irti niin kuin nälkäinen koira. Hän tulee haluamaan syödä Poikani Karitsat, Poikani Ruumiin. Sillä kaikki koirasta oleva on saastaista. Ja kaikki mikä on Minun Pojastani on **Puhdasta.**

Haluan teidän kokoontuvan. Haluan teidän lakkaavan **tappelemasta.** En halua että te tappelette kirkoissa. Sillä kaikilla kirkoilla on ihmisen sanat eikä niillä ole Jumalan Sanaa. Haluan teidän muuttavan ajattelutapanne. Haluan teidän etsivän Poikaani sydämellä, mielellä, kaikella mitä teillä on. Sillä paholainen on irti ja Hän on tulossa, nälkäisenä, hampaidensa kanssa, kuolaavan kielensä kanssa, Karitsojen, Siemenen veren perään.

Minä kerron teille totuuden! Sillä Profeettani Reymundo, on Minun Sanani. Minä kerron teille totuuden. Minä kerron teille kyynelillä sillä jos te ette kuule Minun Sanaani, te tulette kärsimään. Minä puhun totta. Sillä teidän Taivaan ja, Maailman Jumalanne, yhdessä Pojan, ja Pyhän Hengen kanssa, ei Valehtele.

Kuulkaa Minua! Kuulkaa Minua! Kuulkaa Minua! Tämä on teidän Isänne, hän joka loi kaiken, yhdessä Pojan ja Pyhän Hengen kanssa. **Avatkaa silmänne! Avatkaa korvanne! Lukekaa Raamattua! Etsikää veljiänne ja siskojanne.** Niitä, joilla ei ole mitään, niitä jotka ovat nälissään, niitä jotka tarvitsevat Jumalan Sanaa, ja katukaa, katukaa, katukaa syntejänne. Minä tulen kuulemaan teitä Korvillani. Sillä Minun Silmäni näkevät kaiken.

Tehkää Minulle palvelus, maailman kirkkojen on lakattava tappelemasta. **Juuri nyt!** Sillä tappeleminen ei ole Jumalasta. Tappeleminen on paholaisesta, jos teillä on sydämässänne jotain tappelun aihetta toisessa kirkossa olevan veljenne kanssa **te ette ole Minun.** Te olette paholaisesta ja Minä tulen hylkäämään teidät ja antamaan teidät paholaiselle. Sillä se mikä on taisteluhenkistä ei ole Jumalasta. Jos te ette pidä jostain kirkosta koska he tekivät väärin teitä kohtaan. Koska se sana jonka he puhuvat ei ole sinun sanasi, ja sitten

siitä tapellaan. **Silloin te ette ole Minun!**, sillä te olette panneet Jumalanne laatikkoon ja he ovat panneet Jumalansa laatikkoon.

Teillä ei ole Jumalasta mitään. Teillä ei ole mitään Isästä, Pojasta ja Pyhästä Hengestä. Te olette paholaisesta ja Puhtailla Huulilla, Minä kerron teille totuuden, **"Te ette ole Minun!"** Sillä Minä luen teidän sydäntänne. Haluan teidän katuva paholaisen tapaa. **Minä kerron teille selkeästi ja asian ytimeen!** Sillä Minä annan teidät paholaiselle jos te ette puhdistataapaanne, tappelun mieltä.

Minä puhun teille, **te Pastorit**. Niille jotka luulevat tietävänsä kaiken. Kaikki mitä mielessänne, huulillanne on, on tappelemista; sanojen suhteen, tapojen suhteen, joita te käytätte, Poikani nimessä, **tapellaksenne, ja tapellaksenne, ja tapellaksenne**. Minä sanon teille. Minä tulen antamaan teidät paholaiselle. Tulen antamaan hänet teille, ja Minä tulen kävelemään toiseen suuntaan.

Sillä minä kerron teille, ja kerron teille, ja kerron teille, ja te panette kätenne silmienne ja korvienne päälle. Ja te tappelette, ja tappelette, ja tappelette sanoista, kohdista jotka luulette tuntevanne, mutta minä kerron teille juuri nyt että te ette tiedä mitään.

Puhtailla Huulillani, Huulilla jotka puhuvat kaikkea sitä mikä on suunnattu Taivasta kohti, te tulette lähettämään itsenne, yksin te, paholaisen luo. Sillä Minä tulen kääntämään Selkäni. Sillä se mikä on tappeluhengestä ei ole minun Pojastani, ei ole Pyhästä Hengestä, ei ole Minusta!

"Haluan teidän oikeasevan tapanne. Juuri Nyt! Tällä Hetkellä!" Sillä Poikani Ruumiin pastorit noudattavat paholaisen tapaa. He eivät noudata Poikani tapaa. Muuta he eivät osaa kuin tapella. Katsokaa kirkkojanne, sanoja joita teillä on.

Miten sääli! Miten sääli! Miten sääli! Älkääkä sanoko etten kertonut teille. Katsokaa Raamattuun ja nähkää että se mitä Minä sanon tulee tapahtumaan. Sillä teidän Jumalanne ei Valehtele, ja jos Minä sanon teille että lähetän teidät Kuiluun tappelemisen johdosta Poikani Ruumiin perheen kanssa, niin Minä tulen sen tekemään.

"Tämä on vakavaa!" Lukekaa Huuliani! "Minä lähetän teidät Kuiluun!" Jos te ette lakkaa tappelemasta, Karitsojen, Siemenen kanssa. Sillä minä näen kaiken. Minä näen teidän sydämenne. Minä näen teidän mielenne. Minä tiedän että te etsitte rahaa. Se raha tulee johdattamaan teidät Kuiluun. Muuta te ette sillä rahalla tee kuin osta itsellenne kodin Kuilusta. Minä tulen lähettämään teidät sinne yhdessä paholaisenne kanssa, sillä te ette etsineet Minun Karitsojani, Minun Siementäni. Te vain täytitte vatsanne paholaisen rahalla. Minä kerron teille **selkeästi ja asian ytimeen**.

Tämä on teidän Jumalanne, Isä, yhdessä Pojan, yhdessä Pyhän Hengen kanssa.

Lukekaa Huuliani! Lukekaa Huuliani! Lukekaa Huuliani! Lukekaa Raamattua. Lukekaa Raamatusta niistä kohdista jotka Minä sanoin, ja asiat tulevat menemään, niin kuin Minä sanoin. Tänä päivänä, tällä hetkellä, Minä kerron teille mitä **teille tulee tapahtumaan!!** En puhu teidän veljillenne enkä teidän siskoillenne. Juuri nyt, Minä puhun **teille! Kuulitteko Minua, Pastorit?** Nämä Sanat ovat teitä varten. En välitä pidättekö niistä vai ette. Tämä kohta on teitä varten. **Haluan teidän lakkaavan tappelemasta heti paikalla!**

Muuten jätän teidät paholaiselle ja Hän vie teidät mukanaan Kuiluun. Minä tulen itkemään ja itkemään. Sillä Minä menetin teidät, mutta tällä hetkellä Minä kerron teille totuuden Puhtailla Huulillani. **Kuulitteko Minua?** Onko silmänne ja korvanne auki? Minä tiedän..., sillä Minä luen sydäntänne tällä hetkellä. Minä tiedän..., mitä teidän sydämessänne, mielessänne, on. Minä tiedän..., jotkut ovat peloissaan, toiset ovat vihaisia, mutta minä en välitä siitä oletteko vihaisia tai peloissanne.

Sillä se mitä Minun Sanani sanoo tulee tapahtumaan. Minä luen teidän sydäntänne **juuri nyt**. Sillä Minä luen kaikkea ja sydämessänne te tiedätte juuri **tällä hetkellä**, sillä Minä panen sinne **"Että te tiedätte"** Että Minä tulen lähettämään teidät Kuiluun. Tämä Sana on teille, Pastorit. Rukoilkaa ja Rukoilkaa, jos te rukoillette oikein, Minä kerron teille. Minä kerron teille Huulillani että Minä lähetän teidät Kuiluun. Sillä Minä en Valehtele. Jos te ette kadu tapojanne tällä hetkellä, Pyhän Hengen Voimalla, Minä näytän teille Jumalan tavan. Sillä Minä olen kaiken Jumala yhdessä Poikani ja Pyhän Hengen kanssa. Minä tulen pelästyttämään teidät. Minä tulen lähettämään teidät Kuiluun. Tappelemisenne takia, rahan takia, paholaisen tavan takia.

Kuulitteko Minua? Kyynelillä, kyynelillä, minä puhun teille. **Sillä Minä rakastan teitä kaikesta Sydämeistäni!** Mutta Maailma on Minun, ei teidän. Minä olen Jumala, ette te, ja mitä Minä sanon, se on se mitä tapahtuu. Kuulitteko Minua? Minä olen Jumala, te ette ole mitään. Te olette jotain mikä on paholaisesta. **Muistakaa** mitä teille kerron, mitä luette Profeetaltani Reymundolta. Sillä Minä tiedän että te tulette vihastumaan, **mutta Minä en välitä.**

Sillä Minä suojelen sitä mikä on Minun, ja jos te haluatte tehdä jotakin, Minun Käteni on raskas, ja minun Käteni tietää missä te olette. Sillä te ette voi piiloutua eikä edes paholainen voi suojella teitä, jos Minun Käteni iskee teitä. Kuulitteko Minua? Tämä on teidän Jumalanne, Taivaan, Maailman, yhdessä Pojan, ja Pyhän Hengen kanssa. Minä kerron teille totuuden. Sillä nyt saapuu loppu ja teillä on paholaisen tapa ja Minun Karitsojeni täytyy saada kuulla Jumalan Sana. Mutta Muistakaa, minä Rakastan teitä Rakkaudellani, Taivaan Rakkaudella. Siinä kaikki mitä teille tällä hetkellä aion sanoa.

[253. Raymond Aguilera - Profetia ja Näky 17. Joulukuuta 1992, klo 9.46 am.](#)

Näky:

Näin näyssä kellon. Ja Herra sanoi:



Profetia:

Soittakaa Vapauden Kelloa. Soittakaa Vapauden Kelloa. Riemulla, Kyynelillä, Soittakaa Vapauden Kelloa. Soittakaa Vapauden Kelloa. Sillä kaikki mikä on Jumalasta, Jehovasta, Jeesuksesta Kristuksesta ja Pyhästä Hengestä on **Puhdasta, Tahratonta, on Taivaasta.** Soittakaa Vapauden Kelloa. Soittakaa Vapauden Kelloa. Etsikää orpoja. Etsikää kodittomia.

Viimeisen suuren Sodan Päivä on edessänne. Liitonarkki on edessänne. Sotarummut ovat kaikuneet. Torveen on puhallettu Taivaassa ja Maan päällä. Taistelevien Hevosteni kavioiden, Sotivien Enkeleitteni äänet jyskyttävät Taivaallista maata vasten. Ne Tärisyttävät Taivaallista Maata. Ne sykkivät Jumala Jehovan ääntä. Juoskaa komeroihinne, tarttukaa taisteluvälikappaleeseen, tarttukaa kilpeenne, tarttukaa keihäaseenne, tehkää itsenne valmiiksi Sotaa varten. Seiskää asennossa, olkaa hiljaa, ja kuunnelkaa käskyjä, kuunnelkaa kärsivällisesti. Kuunnelkaa korvillanne.

Pitäkää silmänne auki sillä vihollinen on edessänne. Asettukaa paikallenne. Olkaa vahvoja. Olkaa rohkeita. Olkaa viisaita. Pankaa päälle Jumalan taisteluvälikappale. "Katsokaa ja nähkää, siellä Hän on. Hän tulee!" Hän tulee teidän peräänne. **Kohottakaa kilpi ylös. Kohottakaa kilpi ylös. Nostakaa keihäs.** Nostakaa keihäs joka on Jumalan Sana. Nostakaa se ylös, tähdätkää sillä, ja heittäkää se tarkkuudella, Voimalla, Pyhän Hengen Voimalla. Iskekää vihollista. Iskekää vihollista Jumalan Sanalla, uudestaan ja uudestaan ja uudestaan, aamuin, päivin ja illoin.

Soittakaa Vapauden Kelloa. Soittakaa Vapauden Kelloa. Hakekaa veljenne ja siskonne. Seiskää asennossa, pankaa korvanne maata vasten. Katsokaa taivaanrantaan. Siellä on taas yksi. Siellä on taas yksi. Kohottakaa miekka! Kohottakaa keihäs! **Heittäkää se! -Pyhän Hengen Voimalla. Soittakaa Vapauden kelloa! Soittakaa Vapauden Kelloa!**

Kertokaa veljillenne ja siskoillenne että Sota on alkanut. Olkaa fiksuja! Olkaa viisaita! Tämä on Jehova, Isä yhdessä Pojan ja Pyhän Hengen kanssa. Pitäkää **Taisteluvälikappale yllänne!** Pitäkää Taisteluvälikappale yllänne! Älkää panko sitä komeroon. Nukkukaa sen kanssa, herätkää sen kanssa, menkää suihkuun sen kanssa. Sillä vihollinen väijyy. Muistakaa Sanani, Karitsani, Siemeneni. Tämä on teidän Taivaallinen Isänne joka yrittää suojella teitä Jumalan Sanan avulla, Pyhän Hengen Voimalla.

Kuin varas yöllä, muistakaa se sanonta: "Kuin varas yöllä." **Olkaa valmiit. Olkaa valmistautuneita.** Sillä Minä Rakastan teitä. Minä Jumaloin teitä. Sillä Minä haluan ottaa teidät mukaani Taivaaseen. Älkää antako viholliselle mahdollisuutta. Sillä Minun Pojallani on Sormus valmiina Hänen Morsiantaan varten. Pitäkää Taisteluvälikappale yllänne. Rakkaudella, Ilolla, ja Riemulla, Me toivotamme teidät tervetulleiksi. Me tulemme pitämään Kemat. Me tulemme pitämään Juhlan Taivaassa, toivottaaksemme teidät tervetulleiksi, avoimin Käsin, Rakkaudella ja Suudelmilla. Minä kerron teille Jumalan Sanan. Kuunnelkaa ja valmistautukaa sillä loppu on edessänne, tai alku. Valinta on teidän. **Minä rakastan teitä! Minä todella rakastan! Koko Sydämelläni. Minä Rakastan teitä!**

254. Raymond Aguilera - Profetia 17. Joulukuuta 1992, klo 9:59 aamulla.

Näky:

Näen näyn jossa joku allekirjoittaa paperin käyttäen kullanväristä kynää. En tiedä mitä tämä joku allekirjoittaa, mutta luulen että se on jotakin poliittista. Luulen että se liittyy valtaan.



Näen ihmisiä jotka seisovat pöydän ympärillä katsellen kuinka hän allekirjoittaa. Näen näyn tähdestä ja toisen tähdestä, jossa on ympyrä. Kaksi tähteä, toinen on toisen päällä. Näen asioita, mutta en pysty vastaanottamaan niitä. Jokin tukkii ymmärrykseni siitä mitä ne ovat. Sitä on vaikea selittää.

Näky:

Pöydän takana on suuri ikkuna. Siinä on neliöitä

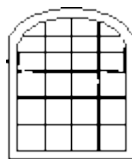

ja verhot. Verhot on väriltään siniharmaat ja on sen miehen takana joka kirjoittaa kultakynällä. En tosiaankaan tiedä, mutta luulen että se on Valkoinen Talo Washington, DC:ssä. Näen jotain epätavallista jota on vaikea selittää. Näen ympyrän jossa on Amerikan Kotka ja tähti ympyrän ympärillä. Sitten se muuttuu Satanistiseksi pentagrammiksi



Näen suuren huoneen ja yhden pöydän edessä on matto jossa on pyöreä kuva jossa on Amerikan Kotkan tunnus päällä.

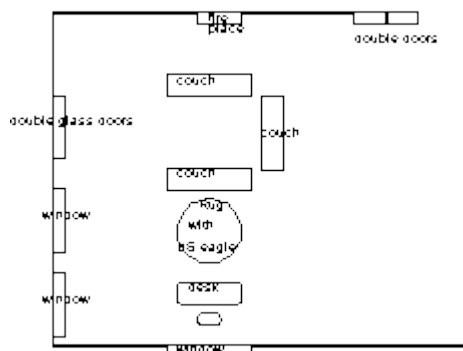

Huoneessa on kolme sohvia ja minulla on sellainen käsitys että se on se huone jota Presidentti Kennedy käytti, koska näin juuri näyn hänestä istumassa yhdessä niistä sohvista. Seinät ovat valkoiset ja huoneeseen johtaa kaksoisovet. Vasemmalla takasta katsottuna on toisia suuria ikkunoita, kun niitä katsoo edestäpäin, kaksoisovien suuntaan, jotka johtavat ulos. En tosiaan tiedä onko se Valkoinen Talo, mutta luulen että on. Voin nähdä ja kuulla ihmisten puhuvan. Sen täytyy olla jonkinlainen hallinnollinen kokous. Näiden ihmisten päältä voi lukea sanan hallinto. En ymmärrä mistä he puhuvat, mutta heidän käyttäytymisensä saa minut uskomaan että he ovat todistamassa jonkin tärkeän asian allekirjoittamista. Näen tähden. Viisi sakaraisen tähden.



Näky:

Nyt näen kuusi sakaraisen tähden.



(Tulkitse mattomia kieliä)

Näky:

Näen yhden ainoan silmän keskustan, syvälle pupilliin asti. Siinä on läpätunkeva katse. Aistin nimen; Israel, Israel, Israel, Israel. Nyt näen tunnuksen joka näyttää samanlaiselta kuin se jota lääkärit käyttävät. En tiedä onko se sama tunnus, mutta siinä on käärme joka on kietoutunut sauvan ympärille. Näen jonkun pitelemässä kiinni sateenvarjosta ja tuuli puhalttaa häntä vaakatasossa

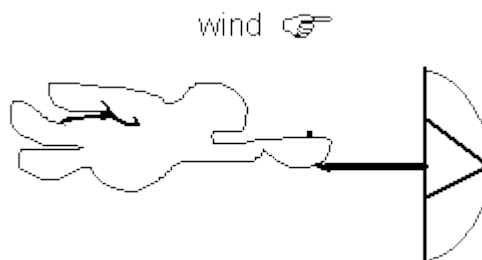

Näen kahdet hyvin paksut kynnet. Luulen että siinä on lintu, mutta en näe sitä. Mutta kynnet on hyvin paksut. Niin kuin sellaiset joita näkee patsaissa, mutta se ei ole patsas.



(Tulkitsemattomia kieliä?) sihtteri (Tulkitsemattomia kieliä?)

Kuulen ja näen sireenejä, sellaisia kuin voi kuulla ilmahyökkäyksen aikana. Näen valtavan, valtavan ydinräjähdysen. Näen kuinka maa särähtelee. Näen kuinka rakennuksia ja kattoja lentää joka suuntaan. Näen valtavan väläyksen, ääni on uskomaton. Hyvä Jumala se on valtava!



Näen taistelu koneita jotka lentävät taivaalla. Luulen että niiden häntä päässä on se tähti jossa on ympyrä. Näen koneita jotka laskeutuvat lentotukialuksen päälle

(Tulkitsemattomia kieliä?) Näen helikoptereita. Näen suihkukoneita joiden siivet ovat sortuneet, ne kootaan ja lasketaan lentotukialukselle. **(Tulkitsemattomia kieliä?)** Näen ohjuksia jotka nousee merestä ja lentää taivaalle. Hyvä Jumala, luulen että näen uuden Sodan.

Takaisin Näkyyn

Näen toisen ydinräjähdysen, näen Leijonan silmän. Näen ihmisiä pelosta suunniltaan, he juoksevat ja piiloutuvat. He ovat hämmennyksissään eivätkä tiedä mitä heidän pitäisi tehdä. He itkevät. He huutavat. Kaaos on totaalinen. He eivät tiedä minne juoksisivat tai piiloutuisivat. Näen vakaasti marssivan armeijan ja marssijat marssivat ilman ainuttakaan turhaa liikettä, kohti kaupunkia. Ihmiset ovat suunniltaan. He huutavat ja rukoilevat Jumalalleen.

Takaisin Näkyyn:

Nämä ihmiset tietävät kuolevansa. Näen heidän rukoilevan. Ja itkevän. Naiset lapsiensa kanssa ja miehet vaimojensa kanssa, toistensa kaulassa, totaalisen, täydellisen kauhuissaan. Joka puolella on raunioita ja kaikenlaista meteliä, ääniä ja hämmennystä.

(Hyvä Jumala, täytyykö minun nähdä lisää, ole kiltti ja vapauta minut tästä!)

(Tulkitsemattomia kieliä)

Takaisin Näkyyn:

Näen taas ydinräjähdysen, näen sen ylhäältä taivaalta alaspäin katsottuna. Se on valtava, tarkoitan valtava! En tiedä missä se laukesi.

View of nuclear explosion
from the air.



**Näen palavan ristin joka on tehty puun oksista. Joku sytytti sen tuleen.
(Tulkitsemattomia kieliä?) siemenet (Tulkitsemattomia kieliä?)**

Profetia:

Muistakaa Sanani Lapseni. Muistakaa Sanani. Tämä on teidän Isänne Jehova yhdessä Pojan ja Pyhän Hengen kanssa. **Lukekaa Raamattua ja Opiskelkaa.** Etsikää veljiänne ja siskojanne kaduilta. **Katukaa syntejänne.** Sillä te tulette näkemään. Sillä te tulette elämään läpi sen minkä Minun Profeettani on nähnyt. Tehkää itsenne vahvoiksi. **Olkaa viisaita! Lukekaa Raamattua.** Etsikää Minun Poikaani Jeesusta Kristusta Nasaretilaista. Sillä Me tulemme suojelemaan teitä, läpi vaikeuksien ja koettelemusten. Tapahtuipa mitä hyvänsä, älkää ikinä unohtako Jumalaanne, Jehovaa, Jeesusta Kristusta, ja Pyhää Henkeä. Sillä Minä saatan päätökseen tämän pienen Planeetan ja sen pahat tavat. Muistakaa Sanani. **"Kun Viikunapuun Lehdet muuttuvat," "Kuin varas Yöllä",** näin sanoo Jehova

255. Raymond Aguilera - Näky 20. Joulukuuta 1992, klo 15.

Ehtoollisen aikana minä näin näyn hautakivestä. Sitten hautakiven edessä oleva maa avautui. Ulos tuli urosleijona. Katsoessani Leijonaa, se muuttui valkoiseksi Lampaaksi. Sitten Lammas uhrattiin alttarilla. Sitten rukouskieleni vaihtui Espanjaksi ja minä sanoin, "Naislääkäri, Naislääkäri." Sitten minä näin näyn laihasta naisesta jolla oli lyhyt musta tukka, ja joka oli makuullaan. En tiedä oliko hän lääkäri vai potilas.

256. Raymond Aguilera - Profetia ja Näky 20. Joulukuuta 1992, klo 19:15 pm.

Näky:

Näen ydinräjähdysten laukeavan Eiffel-tornin edessä ja Torni sulaa kuin kynttilä.

Paris

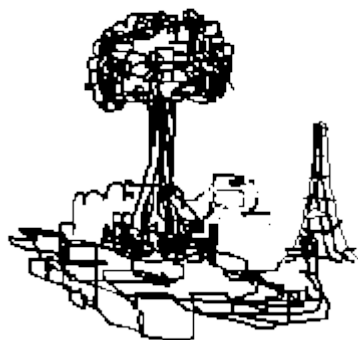

Näky:

Näen tippuvan vesihanauksen

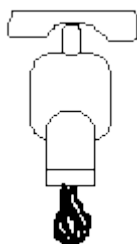

Näin näyn nuolesta joka osoitti vaakasuoraan. Sitten se muuttui oikeaksi nuoleksi jota käytetään jousen kanssa.



Sitten joku otti nuolen ja ampui sen vaakasuoraan vasemmalta oikealle. Sitten näin toisen nuolen jolla oli sama ampuja, ja hän ampui nuolen suoraan ylös ilmaan, yhdeksänkymmenen asteen kulmassa, kunnes nuoli katosi näkyvistä.

Profetia:

Herra sanoi, "Herätkää Lapseni, Poikani on tulossa."

Näky:

Näky kädestä joka pitelee kalaa.



Profetia:

Herra sanoi, "Minä pidän Ruumista, Kristuksen Kirkkoa Käsissäni."

257. Raymond Aguilera - Näky 20. Joulukuuta 1992, klo 17:46.

Näin näyn mustista sateenvarjoista. Niitä oli satoja ja taas satoja. Luulen että meneillään oli hautajaiset. Näin arkun jonka ympärillä oli kukkia. Se oli katoksen alla sateelta suojassa. Luulen että ne olivat **jonkun hyvin tärkeän henkilön** hautajaiset, sillä paikalla oli satoja ihmisiä vesisateessa. Hautausmaa oli kalteva ja kumpareinen.

258. Raymond Aguilera - Profetia 29. Joulukuuta 1992 klo 9:40 am, Englanniksi.

Minä rakastan teitä, pysykää rauhallisina. Olkaa kärsivällisiä. Olkaa viisaita. Jumalan asiat ovat Taivaan asioita, ne ovat **Puhtaita, Vanhurskaita ja Tahrattomia**. Sillä Harmageddonin päivä on edessänne. Älkää pelätkö. Sillä Jehova Jumala, Jeesus Kristus ja Pyhä Henki on teidän kanssanne, vieressänne, joka askeleella. Tämän maailman asiat tullaan eliminoimaan kertakaikkisesti. Minä Rakastan teitä kaikkia, Lapseni, ilman poikkeusta, mutta haluan teidät **Tahrattomiksi**. Haluan teidät **Puhtaitaiksi**. Peskää itsenne. Puhdistakaa itsenne Saatanasta ja kaikista hänen teistään. Sillä Harmageddonin päivä on edessänne.

Sota Taivaissa voimistuu. Sota Maapallolla alkaa lisääntymään kun **pöllö lentää itään**. Sillä pöllöllä on kaava Petoa varten. Peto on asemassaan. Pedolla on roolinsa. Pedolla on nälkä Karitsoihini, Lampasiini. Yhdistäkää Kristuksen Ruumis. Lakatkaa tappelemasta. Sillä loppu on edessänne. **Rukoilkaa, Rukoilkaa ja Rukoilkaa**. Yhdistäkää perheenne, veljenne ja siskonne Kristuksen Ruumiissa.

Sillä se mikä on edessänne on jotain mitä maailma ei koskaan aikaisemmin ole kokenut. Pahan voimakkuus; - se tulee lisääntymään päivä päivältä, tunti tunnilta, hetki hetkeltä. Sitten se saapuu pisteeseen jolloin loppu tulee. Me, Jehova Jumala, Jeesus Kristus ja Pyhä Henki, tulemme tietämään mikä kuuluu Saatanalle ja mikä Jehova Jumalalle. Tämä tulella Puhdistaminen tulee erottamaan Lampaat vuohista, Hyvän pahasta, Valon pimeydestä, ja sitten Me aloitamme alusta. Ne jotka Rakastavat Jehova Jumalaa, Jeesusta Kristusta ja Pyhää Henkeä menevät Taivaaseen. Ne jotka rakastavat Luciferia joutuvat elämään Luciferin kanssa. Näin sanoo Jehova, Jeesus Kristus ja Pyhä Henki.

Ne teistä, joilla on Jehovan Rakkaus tulevat ymmärtämään nämä Sanat. **Sillä Pyhä Henki tulee asettamaan elämän kipinän teidän henkeenne, teidän sydämeenne ja mieleenne, ja se kertoo että tämä Profetia on oikea, suoraan asian ytimeen, ja että se on Jehova Jumalalta, Jeesukselta Kristukselta ja Pyhältä Hengeltä**. Sillä Minun Sanani ei pala takaisin Turhana. Jos te torjutte Sanani ja laitatte kädet silmien eteen ja korvien päälle ja kapinoitte Jehova Jumalan Sanaa vastaan, silloin teidän sydämessänne ei ole Jehova Jumalan Rakkautta, Jeesuksen Kristuksen Rakkautta, Pyhän Hengen Rakkautta, Isän Rakkautta.

Sillä te ette kuulu Minulle. Sillä Jehovan, Jeesuksen Kristuksen ja Pyhän Hengen Lauma tuntee Jumalan äänen, tiet ja tavat. He Kuuntelevat, Tottelevat ja Rakastavat. **Olkaa Hyviä. Olkaa Oikeamielisiä. Olkaa Puhtaita**. Sillä Käteni on Poikani Ruumiin päällä,-ja

Ruumis tulee kestämaan. Se tulee kulkemaan Jumalan askelissa, eikä mikään Maailmankaikkeudessa tule valloittamaan, voittamaan ja tuhoamaan sitä. Sillä Maailmankaikkeuden Luoja on Täydellinen; Hänellä on täydellinen Käskyvalta kaikkeen mitä on olemassa

Sillä Minä suojelen sitä mikä on Minun, ja se mikä on Minun, tuntee Jumalansa joka on luonut Maailmankaikkeuden, Tähdet ja Taivaan. Sillä Jehova Jumala, Jeesus Kristus ja Pyhä Henki ovat siellä teidän kanssanne. Me rakastamme teitä. Me tulemme suojelemaan teitä, mutta teidän täytyy lukea Raamattua. Teidän täytyy **opiskella**. Teidän täytyy olla **Oikeamielisiä. Teidän täytyy etsiä veljiä ja siskoja jotka eivät tunne Jumalan Sanaa.**

Muistakaa Sanani, Jehova Jumala ei valehtele. Harmageddon on edessänne. Olkaa vahvoja. Olkaa rohkeita. Rakastakaa toisianne, niin kuin Poikani Rakasti Minua, niin kuin Me kaikki Rakastamme teitä. Älkää murehtiko. Älkää pelätkö. Sillä Jehova, Jeesus Kristus ja Pyhä Henki valvovat kaikkea. Etsikää veljiänne ja siskoja kaduilta.

Etsikää niitä jotka juoksevat ympäriinsä vuohien, Satanistien kanssa. Rukoilkaa ja paastotkaa heidän puolestaan, Rakastakaa heitä. Sillä loppu on edessänne. "Oi tulkaa, Oi Te Ihmiset." "Oi tulkaa, Oi Te Ihmiset" Sillä tulevaisuus on edessänne, ikuinen Rauha ja Levollisuus. "Tulkaa, Oi te ihmiset." "Tulkaa, Oi te ihmiset."

259. Raymond Aguilera - Profetia 2. Tammikuuta 1993 klo 8:28 am, Espanjaksi.

Minä tiedän poikani, tiedän että tiedät asioita joita muut ihmiset eivät tiedä. Sillä sinulla on silmät, mieli, ja Jumalasta oleva sydän. Sen takia Minä voin käyttää sinua. Sillä sinulla on Jumalan rakkaus, Taivaan, Maailman, kaiken sen mitä on ja mitä tulee olemaan, yhdessä Pojan, ja Pyhän Hengen kanssa. Minä valitsin sinut tietämään enemmän asioita sillä Minä haluan sinun kasvavan. Haluan sinun tekevän Jumalan asioita, Jumalan mielellä, Jumalan hengellä.

Maailman hiilet tulevat tulemaan hyvin kuumiksi. Sillä kaikki mikä on mustaa, on paholaisesta. Paholaisen hiilet tulevat palamaan, ja sen, mikä on saastaista, Minä tulen lähettämään Kuiluun. Se mikä pysyy Puhtaana, menee Minun kanssani Taivaaseen. Minä pidän sinun kyynelistäsi, sillä sinulla on Uskoa tehdä asioita itkien. Sillä sinun ruumiisi ei tunne Jumalan asioita, mutta sinä, hengelläsi, teet sen mitä Minä käsken. Sillä sinulla on Usko ja sinulla on Usko, Poikani Usko, Usko Isääsi, Usko Pyhään Henkeen.

Tiedän että opit asioita toisilta ihmisiltä, mutta sinun täytyy seistä silmät avoimina ja korvat avoimina. Sillä on paljon ihmisiä jotka pakottavat Poikani Sanan siihen muotoon kuin he sen haluavat. Sillä toisinaan he haluavat valtaa, toisinaan he haluavat rahaa, toisinaan he haluavat naisia, toisinaan he haluavat olla jumala. On paljon sanoja, jotka ovat hyviä ja on paljon sanoja, jotka ovat pahoja. Seiso Kalliolla ja rukoile hengelläsi, mielelläsi, kaikella mitä sinulla on ja Minä kerron sinulle kuka puhuu totta, kuka valehtelee. Sillä sinulla on Usko ja sinä Rakastat Minua kaikesta sydäimestäsi, ja Minä Rakastan sinua kaikesta

Sydämeistäni.

Avaa silmäsi ja korvasi ja Minä näytän sinulle Jumalan tavan, mutta älä pelästy, sillä ruumis ei ymmärrä Hengen asioita, ja Ruumis pelästyy hyvin helposti, sillä se ei ymmärrä Jumalan tapaa, Pyhän Hengen tapaa.

Kiirehdi, kysy Minulta asioita sydämeistäsi, ja Minä kerron sinulle totuuden sillä Minä Rakastan sinua Sydämelläni. Kaikki tulee korjaantumaan tyttöystäväsi kohdalla, sillä hänellä on Jumalan sydän. Hänellä on sydän sinua varten, ja hänellä on Jumalan tapa. Hän tuntee kaiken; Jumalan mielen. Hän tuntee kaiken, ja sinä olet Minun poikani. Älä välitä Ihmisen tavasta, sillä ihmisen tapa ei ole mitään, ja Jumalan tapa on kaikki. Hän, joka loi kaiken, Maailman, Tähdet.

Minä aion sulkea tämän Maailman Kirjan ja Minä aion käyttää sinua kertomaan Karitsoilleni, Siemenelleni Jumalan asioista Jumalan tavalla. Älä pelästy sillä Minun Enkelini on ympärilläsi. Mutta katso ja tarkkaile sitä mitä Minä sinulle kerron. Sillä asiat tulevat alkamaan hyvin nopeasti ja sinä tulet oppimaan Jumalan asiat. Sillä Minä kerron sinulle ennen kuin ne tapahtuvat.

Kuulitko Minua Reymundo? Kirjoita alas kaikki mitä sinulle kerron poikani. Minä tulen suojelemaan sinua. Sillä sinulla on Jumalan tapa, äläkä pelästy. Sillä Me olemme siellä sinun kanssasi, Poikani, Pyhä Henki, ja Minä, ja Minun Enkelini, Me suojelemme sinua. Sinä olet Minun Käsissäni, sinun askeleesi on Minun Askeleitani, sinun huulesi on Minun Huuleni, Me tapamme taas poikani. Älä huolehdi tietokoneestasi, tee vain niin kuin Minä sanon.

260. Raymond Aguilera - Näky 6. Tammikuuta 1993, klo 20:30.

Näin näin vaakatasossa olevasta nuolenpästä joka avautui ja muuttui sateenvarjoksi.

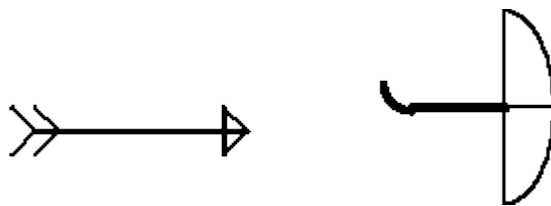

261. Raymond Aguilera - Näky 10. Tammikuuta 1993, klo 9:26 aamulla.

Rukouksen aikana kirkossa näin Golden Gate Sillan ja ydinräjähdysten joka laukesi lähellä Siltaa.

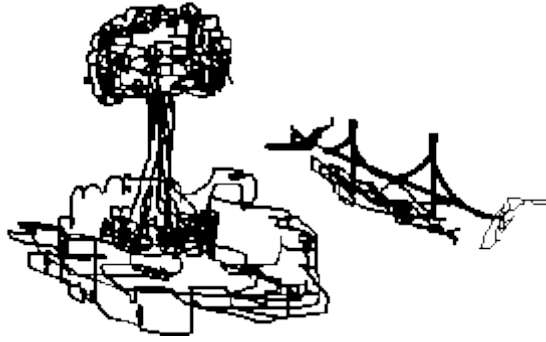

262. Raymond Aguilera - Profetia 13. Tammikuuta 1993 klo 9:22, Espanjaksi.

Päivä on saapunut, se on saapunut. Päivä jolloin Maailman täytyy herätä. Sillä Päivämäärä josta teille Raamatussa kerroin on täällä. Avatkaa Sateenvarjonne. Avatkaa se, sillä sade on tulossa. Taivaasta tulee satamaan Liekkejä. Avatkaa Sateenvarjo. Kuulitteko Minua, Poikani ja Tyttäreni? Arkkunne vasara on saapunut. Kuilun arkku on saapunut. Vasara, joka tulee sulkemaan teidän arkkunne, on saapunut.

Yhdysvaltojen Sota tulee tulemaan. Maailman Sota. Se on saapunut. Avatkaa silmänne. Avatkaa korvanne. Kyynelillä, Minä kerron teille totuuden. Tämä on teidän Isänne, yhdessä Pojan, ja Pyhän Hengen kanssa. **Yhdysvaltojen Sota Maailman kanssa on saapunut.** Teidän täytyy pukea Taisteluväriä yllenne joka päivä, jokaisen päivän jokaisena hetkenä.

Niillä, jotka himoitsevat Poikani Ruumista, heillä on osansa. Heidän kielensä roikkuvat ulkona. Heidän silmänsä ovat kohdistuneet pahalaisen nälällä Poikani Ruumiiseen. Tehkää itsenne vahvoiksi. **Tutkikaa Raamattua.** Kertokaa kaikille jotka haluavat kuulla Poikani Sanaa.

Sillä Yhdysvaltojen Sota Maailman kanssa on saapunut, Veren kanssa, päättäväisyyden kanssa, josta teille toisissa Profetioissa kerroin. Katsokaa, Poikani ja Tyttäreni, tulevat Päivät tulevat olemaan hyvin vaikeita. Päivät jotka ovat silmienne edessä, nenänne edessä.

Tulee olemaan ruumiita, niiden ruumiita, jotka kuolivat. Poikani Ruumiin ruumiita. Lasten ruumiita, kaiken saastaisen ruumiita, ruumiita, jotka maailma tulee syömään pahalaisen hampailla. Katsokaa kelloanne. Teidän kellonne tulee kertomaan teille. Se tulee kertomaan teille että aika on saapunut. Sillä teidän Jumalanne ei Valehtele.

Kärsimyksen Päivä, kuoleman Päivä, Sodan Päivä Maailman kanssa, veljien ja siskojen kanssa, Sota isien kanssa, Sota äitien kanssa. Se on saapunut, luodit, pommit, lentokoneet, laivat, sotilaat, Yhdysvaltojen voimalla, **pahalaisen voimalla, kaiken sen voimalla mikä on saastaista.**

Kuulkaa Minua! Kuulkaa Minua! Kuulkaa Minua! Tämä on teidän Isänne, haluan teidän etsivän veljiänne, siskojanne kaduilta. Kuulitteko Minua, Poikani ja Tyttäreni? Teidän täytyy etsiä kaikkea sitä, mikä on puhdasta, kaikkea mikä on hyvää, kaikkea mikä on teidän

Jumalastanne, yhdessä Pojan, ja Pyhän Hengen kanssa. Tämä on teidän Isänne.

Kuulitteko Minua? **Haluan teidän kokoontuvan koteihin ja rukoilevan ja rukoilevan ja rukoilevan ja rukoilevan.** Sillä nyt saapuu lentokoneet, nyt saapuu sotilaat. Poikani ja Tyttäreni teidän täytyy tehdä itsenne vahvoiksi sillä Päivä ja Päivämäärä on siinä teidän nenänne edessä. Vasaran Päivä, vasaran, joka tulee asettamaan naulat paikoilleen teidän arkkuunne jos te ette herää ja näe mitä tapahtuu Jumalan asioiden suhteen, paholaisen asioiden suhteen.

Varustautukaa, Varustautukaa, rukoilkaa ja rukoilkaa ja rukoilkaa polvillanne kunnes ette pysty kävelemään, kunnes ette pysty puhumaan kyynelienne johdosta Jumalaa kohtaan. Sillä Päivä josta teille Raamatussa kerroin, on saapunut. Kirves, kirves on siinä kurkkunne edessä. Kuulitteko Minua, Poikani ja Tyttäreni?

Etsikää veljiänne kaduilta. Etsikää kaikkia niitä jotka haluavat kuulla Jumalan Sanaa, kyynelillä Minä kerron teille totuuden. Te tulette pelästymään jos ette ole päässeet Raamattuun sisälle, Poikani Jeesuksen Ruumiiseen sisälle. Etsikää Minua. Etsikää Minua ja Minä näytän teille Taivaan asiat, Maailman asiat. Sillä Minä haluan kaikkea sitä, mikä on **Puhdasta**, kaikkea mikä on **Hyvää**, kaikkea sitä mikä on **Minun, Minä Suojelen!** Sillä Minä luen sydäntä, teidän henkenne sydäntä.

Kuunteletteko Poikani ja Tyttäreni? Tämä on teidän Isänne. Isä joka loi kaiken, Maailman, Tähdet, Taivaan, teidän ruumiinne, kaiken Minä loin, kaiken mitä kosketatte, kaiken mitä kuulette, kaikki on teidän Isästänne, yhdessä Pojan, ja Pyhän Hengen kanssa. Minä kerron teille totuuden Taivaan kyynelillä, Poikani kyynelillä, Pyhän Hengen kyynelillä.

Minä Rakastan teitä kaikesta Sydämestäni, mutta teidän täytyy tehdä niin kuin Minä sanon. Syökää Ehtoollista. Juokaa Poikani Verta. **Etsikää veljiänne ja siskojanne, ja paastotkaa, ja rukoilkaa, ja rukoilkaa.** Sillä Päivä josta Raamatussa kerroin, on saapunut. Tehkää itsenne vahvoiksi, se on saapunut. Tämä on teidän Isänne Taivaan kyynelien kanssa, kaiken sen kyynelien kanssa mikä on **Hyvää**, mikä on **Puhdasta**, mikä on Jumalasta.

Kuulkaa Minua! Kuulkaa Minua! Etsikää Poikaani, Jeesusta. Kuulitteko Minua? Avatkaa silmänne. Avatkaa korvanne. Se on saapunut, Poikani ja Tyttäreni, Päivä jolloin Minä tulen puhdistamaan kaiken likaisen, kaiken mikä ei ole Minun. Älkää sanoko etten kertonut teille. Sillä Minä kerroin teille Raamatussa että tulisin informoimaan teitä Jumalan asioista. Sillä te ette ole Orpoja, te olette Minun! Ja nyt kun te olette Minun Käsissäni, kukaan ei voi ottaa teitä sieltä pois.

Minä kerron teille tämän Sydämelläni. Minä kerron tämän teille Huulillani. Minä kerron tämän teille kaiken sen Rakkaudella, mitä Minulla on. Te olette Minun! Te olette Minun Käsissäni enkä Minä aio hylätä teitä. Sillä kaikki mikä on Minun, tulee elämään Taivaassa, mutta ainoastaan se mikä on **Puhdasta**, mikä on **Hyvää**. Kuulitteko Minua, Poikani ja Tyttäreni?

Minä kerron teille kaiken mikä on vilpitöntä, kaiken mikä on hyvää. Tehkää itsenne vahvoiksi ja rukoilkaa kyynelillänne Jumalallenne, ja katukaa kaikkea sitä mikä on likaista,

kaikkea sitä mikä on Maailmasta. Sillä nyt saapuu vasara naulojen kanssa arkkuja varten. Kuulkaa Minua! Kuulkaa Minua! Poikani, Tyttäreni, Rakkaudella, Kyynelillä, Minä kerron teille Totuuden. Tämä on teidän Isänne, yhdessä Pojan, ja Pyhän Hengen kanssa.

263. Raymond Aguilera - Profetia 14. Tammikuuta 1993 Espanjaksi sekä kielillä.

Tiedätkö mitä poikani, tiedätkö mitä; Minä aion näyttää sinulle Maailman. Minä aion näyttää sinulle kaiken, koko Maailman, kaiken mitä tapahtuu, kaiken mitä tulee tapahtumaan, Huulillani, Silmilläni, Minä aion näyttää sinulle Maailman. Avaa silmäsi ja korvasi, ja kirjoita alas kaikki mitä sinulle kerron. Kirjoita se alas **selkeästi** ja **suoraan**, niin kuin Minä sanon, Jumalan tavalla.

Paholainen tulee tulemaan ja paholaisella tulee olemaan kaikkien niiden voima jotka ovat pahoja, niiden, joiden silmät ja hampaat ovat kohdistetut Poikani Ruumiin suuntaan. Hänellä on kaikki paha kohdistettuna Poikani Ruumiin suuntaan. Hän on vihainen. Sillä Poikani Hujjasi kaikkea sitä mikä oli kuollut. Hän avasi maan ruumisarkun. Hän avasi kaiken sen mikä oli kuollut. Sen takia paholainen on vihainen. Sillä Hän avasi kaiken Taivaan kaikille Enkeleille, kaikille Karitsoille, kaikille Siemenille, kaikille Hyville. Hän avasi Oven ja nyt Jumalan tapa on kaikkien niiden edessä jotka haluavat kuulla Jumalan Sanaa. He pelastuivat. Paholainen on vihainen.

Kirjoita alas kaikki mitä sinulle kerron. Sillä nyt saapuu paholainen hampaineen, nälän kanssa, pommien kanssa, aseiden kanssa. Ja Ranskassa hän aloitti niiden ihmisten kanssa jotka johtavat Ranskaa. Kuulkaa Minua! Katsokaa Valtiota, Ranskan Maata, sillä koira on irti Ranskassa. Poikani kirjoita se alas. Ihmiset jotka johtavat Ranskaa tulevat kaatumaan. Sillä he kuuluivat paholaisen sanan. Ja he pitivät kuulemastaan ja he toimivat paholaisen sanan mukaan, ne, jotka johtavat Ranskan Maata.

Kuule Minua! He tulevat kaatumaan. Sillä paholainen ei välitä siitä kuka kaatuu, hän vain työntää heidät kumoon. Katso, kaikki se mitä Ranskan Maassa tulee tapahtumaan, Pommin suhteen, Ranskan Papereiden suhteen, ne ovat alkaneet, asiat, joista sinulle kerron. Sillä kaikki jotka näyttelevät taistelussa, kaikki on jo valmiiksi kirjoitettu. Heillä on osansa niin kuin teatterissa. He tulevat näyttelemään osansa erittäin hyvin. Kuulitko Minua, Reymundo? Kaikilla ihmisillä on osansa ja he osaavat ne hyvin.

Kohdistat katseesi suoraan Isääsi, yhdessä Pojan ja Pyhän Hengen kanssa. Me tulemme näyttämään sinulle Maailman asioita, asioita jotka tulevat tapahtumaan, ja tapoja joiden mukaan ne tulevat tapahtumaan. Tämä on sinun Isäsi kaiken sen Rakkaudella mikä on **Hyvää**, kaiken sen kanssa mikä on Taivaasta. Tämä on sinun Isäsi. Kirjoita kaikki alas Jumalan Tavalla. Sinä olet Minun Silmäni, Minun Huuleni, eikä kukaan voi pysäyttää Jumalan Sanaa. Tämä on teidän Isänne. Hän, joka loi kaiken Sanansa kanssa, Pyhän Hengen kanssa. Avatkaa silmänne. Avatkaa silmänne Poikani. Tämä on teidän Isänne. **(kielet)**

Itke, Itke Reymundo, haluan sinun **Itkevän**. Haluan sinun **Itkevän** Maailman puolesta. Haluan sinun Itkevän kaiken sen puolesta, mikä on Minun, kaiken sen puolesta mikä on **Puhdasta**. Haluan sinun **Itkevän Taivaan** Kyynelillä. Haluan sinun **Itkevän**. Haluan sinun **Rukoilevan** ja haluan sinun Itkevän kaikella sillä mikä on **Hyvää**, kaiken sen kanssa mikä on Kristuksesta, kaiken kanssa mikä on Pyhästä Hengestä, kaiken sen kanssa mikä on Isästä. **Loppu on saapunut**. Varustaudu, varustaudu Reymundo, tee itsesi vahvaksi. Tee itsesi vahvaksi Taivaan kyynelillä. Varustaudu Pieni Poikani, Rakkaani.

Tämä on sinun Isäsi. Hän, joka loi kaiken, Taivaan, Maailman, Tähdet, sen mitä kosketat, sen mitä näet, kaiken, yhdessä Pojan ja Pyhän Hengen kanssa. Kerro veljillesi ja siskoillesi jotka lukevat Raamattua. Käske heidän Varustautua Jumalan Sanalla. Käske heitä tekemään itsensä vahvoiksi. Käske heitä seisomaan Poikani Jeesuksen Kalliolla ja sano heille etteivät he liikahda siitä, ja käske taistelemaan Poikani **Sanan** avulla, Pyhän Hengen **Sanan** avulla, Minun, Isän, **Sanan** avulla; käske **niitä, jotka lukevat Raamattua Jumalan Voimalla**.

Kerro heille Reymundo, **niille jotka lukevat Raamattua**. Kerro heille Reymundo, Jumalan tavasta. Näytä heille Jumalan Sana sen avulla mitä kirjoitat, sen avulla mitä näet, mitä uneksit. Kuule Minua Reymundo, kirjoita. Kirjoita alas kaikki Jumalan tavalla, Isäsi, yhdessä Pojan, ja Pyhän Hengen kanssa, ja Varustaudu ja Rukoile ja Paastoa ja Itke, sillä kaikki se veri tulee kohtaamaan tätä Maailmaa. Me tapaamme Taivaassa poikani ja Minä tulen Halaamaan sinua, ja Suukottamaan sinua huulille sillä sinä teit niin kuin Minä käskin, Jumalan tavalla. Kuulitko Minua, Reymundoni? Minä tulen Halaamaan sinua.

264. Raymond Aguilera - Profetia 14. Tammikuuta 1993 klo 16:21, Espanjaksi.

Tiedätkö mitä, poikani? Taivas tulee muuttumaan pimeäksi. Päivä tulee, jolloin taivas muuttuu mustaksi. Te ette tule voimaan nähdä yhtään mitään moneen päivään. Sillä taivas tulee muuttumaan mustaksi kaikesta siitä saastasta, mitä Maailmassa on. Te ette tule voimaan nähdä pilviä. Te ette tule voimaan nähdä kuuta. Koko taivas tulee muuttumaan pimeäksi. Kuulitko Minua, poikani? Nyt saapuu päivä, jolloin kaikki mikä taivaalla on, tulee muuttumaan Pimeäksi ja Mustaksi.

Kuulitko Minua, Reymundoni? Raamatun Päivä on saapunut. Tiedän että olet tehnyt töitä pelokkaana. Sillä sinua pelottaa asiat jotka sinulle kerron, mutta kaikki mitä sinulle kerron on totta. Se on oikein, tarkalleen, kirjoita vain alas kaikki mitä sinulle kerron, ja sillä tavalla kuin sen kerron. Ja Minä tulen suojelemaan sinua. Minä tiedän että sinä tiedät että paholainen haluaa syödä sinut. Hän haluaa pysäyttää sinut sakkolappujen avulla, paholaisen voimalla. Älä huoli. Minä annan sinulle rahat autosi korjausta varten. Tee vain niin kuin Minä sanon. Tee itsesi vahvaksi ja rukoile.

Hän ei voi koskea sinuun, sillä Minun Enkelini ovat sinun ympärilläsi. Sota jota ympärilläsi käydään, on hyvin rankkaa tällä hetkellä. Paholainen on hyvin vihainen siitä, mitä kirjoitat. Sillä sinä kirjoitat alas totuuden eikä paholainen pidä totuudesta. Mutta Minä olen kaiken

Jumala, Maailman, Taivaan, kaiken sen mitä on, ja kaiken sen, mitä tulee olemaan. Ja se mitä Minä sanon, tapahtuu ja se toteutuu. Paholainen ei ole mitään.

Poikani tulee lähettämään hänet Kuiluun ja Hän tietää että se on totta. Hän pelkää sinua, Reymundo. Hän pelkää suuresti, sillä hän tietää että sinulla on Minun Sanani, ja Minun Sanani tulee pysäyttämään hänet. Ei ole mitään mitä hän voisi tehdä. Tee itsesi vahvaksi. Tutkistele Raamattua sillä nyt saapuu päivä, jolloin taivas pimenee. Kirjoita se alas tietokoneellesi. Tämä on sinun Isäsi. Hän, joka loi kaiken Sanani avulla ja Pyhän Hengen kanssa. Kuulitko Minua? Taivaan asiat ovat Taivaan asioita, ja Maailman asiat ovat Maailman asioita.

Nyt saapuu naiseen liittyvä päivä, josta sinulle kerroin. Odota Reymundo, sillä siinä hän on nenäsi edessä. Ole kärsivällinen, sillä se mitä Minä sanoin tulee tapahtumaan. Älä huolehdi perheestäsi. Sillä Minä suojelen heitä Kädelläni, äitiäsi, isääsi, poikaasi ja tytärtäsi, veljiäsi ja siskojaasi, ja sinun ystäviäsi, sillä sinä teet Isäsi työtä ja se mitä sinun Isäsi sanoo, on Totuus.

Minun Poikani on valmis noutamaan kaikki **Puhtaat**, kaikki **Hyvät**, kaikki jotka ovat **Meidän**. Loput joutuvat kärsimään Sodassa, kaiken pahan keskellä. **Sillä he eivät etsineet veljiä ja siskoja kaduilta, niitä jotka ovat sairaita, niitä jotka ovat vanhoja. Sillä he eivät tehneet mitä Poikani käski tekemään.**

Miten sääli! Sillä heillä on Laki käsissään mutta he haluavat ainoastaan tehdä sitä mitä itse haluavat. He etsivät rahaa ja he luulevat olevansa jumala. Miten sääli! Sillä siinä se on heidän nenänsä edessä, kaikki mikä on oikein, kaikki mikä on hyvää, mutta he eivät tehneet mitä Poikani käski tekemään.

Sen takia he joutuvat kärsimään. Sillä Minun on osoitettava heille, kuka on Jumala, joka loi Tähdet, Maailman, **kaiken mitä he Näkevät, kaiken mitä he Koskettavat, Minä loin sen kaiken**. He eivät luoneet mitään, ainoastaan ongelmia Poikani Ruumiin perheille. Sen takia he joutuvat kärsimään, sillä heillä on suuret luulot itsestään.

Mutta poikani..., tee sinä vain niin kuin Minä sanon, ja Minä annan sinulle kaiken mitä sanoin. Älä itke. Älä itke. Minä tiedän että sinä tiedät, mitä tulee tapahtumaan. Sydämeeni sattuu, sillä sinä tiedät enemmän kuin kaikki jotka tutkivat Raamattua. Mutta heidän täytyy oppia kovan kautta. Sillä he luulevat itsestään suuria.

Poikani, Minä Halaan ja Suukotan sinua sitten kun tulet Taivaaseen, mutta tee itsesi vahvaksi nyt sillä sinä olet Maailmassa. Minä pidän siitä päättäväisyydestä, joka sinulla on Sanani suhteen. Tiedän että haluat suojella sitä Jumalan tavalla. Puhun sinulle kaikella vakavuudella, Minä Rakastan sinua kaikesta Sydämestäni, tee itsesi vahvaksi.

Sillä nyt saapuu päivä jona he tulevat vihastumaan sinuun, mutta älä huoli. Sillä Minä suojelen sinua. Sillä sinä olet Minun. Minä suojelen sitä, mikä on Minun, mutta kirjoita kaikki mitä sinulle kerron. Paholainen ei voi tehdä mitään. Kuulitko Minua, Reymundo? Hän ei voi tehdä mitään.

Tämä on sinun Isäsi. Hän, joka loi kaiken yhdessä Pojan ja Pyhän Hengen kanssa. Tulen Halaamaan ja Suukottamaan sinua; sinua ja kaikkia sinun ystäviäsi. Sillä Minä tiedän että

hekin rakastavat Minua kaikesta sydämestään. Minä tiedän, mitä heidän mielessään on, heidän sydämissään, ja Minä tiedän että heilläkin on vaikeaa, mutta Minä suojelen heitä, sillä hekin ovat Minun, kaikki.

Taivaan Rakkaudella, Poikani Rakkaudella, Pyhän Hengen Rakkaudella, Rakkauden Rakkaudella, Isäsi Rakkaudella, Minä kerron sinulle näitä asioita. Pieni Poikani, lepää, nuku, ja Minä herätän sinut niin että voit mennä kirkkoon. Lepää. Minä tiedän että sinä olet väsynyt, kaikkien niiden tuntien takia joina olet työskennellyt tietokoneellasi Minun vuokseni. Tulen kutsumaan sinua toisena päivänä toiseen aikaan poikani, nuku ja lepää.

265. Raymond Aguilera - Profetia 18. Tammikuuta 1993 klo 00:56 am.

Espanjaksi:

Hiili, Hiili, tämä on teidän Jumalanne Sana. Kaikki mitä näette, kaikki mitä kosketatte, tulee muuttumaan mustaksi, kuin hiili. Mustaksi kuin hiili, sillä kaikki mikä on likaista, on paholaisesta, ja kaikki mikä on mustaa, on likaista..., on paholaisesta. Kuulkaa Minua korvillanne. Katsokaa Minua silmillänne. Se mitä teille kerron on totuus, kaikki mitä näette, kaikki mitä kosketatte, tulee muuttumaan kuin hiilleksi.

Sitten Tähti tulee tulemaan, ja Tähti tulee puhdistamaan kaiken. Tähti joka on Taivaasta. Kuulitteko Minua Poikani, Tyttäreni? Tähti on saapunut. Poikani tulee saapumaan Pilvessä kuten aikaisemmin teille kerroin. Se on saapunut. Jos tahdotte asua Taivaassa yhdessä Isänne, Pojan, Pyhän Hengen kanssa. Lukekaa Raamattua, opiskelkaa, tehkää itsenne vahvoiksi, tehkää itsenne koviksi, Poikani Kristuksen, teidän Herrojenne Herran, Kuninkaiden Kuninkaan Veren takia.

Kuulitteko Minua, se on saapunut? Se on täällä, kaikki mitä sanoin tulee alkamaan. Jos vaivutte uneen, te tulette tekemään itsenne mustiksi kuin hiili ja hiili on Kuilun liekkejä varten. Niin että voitte lämmittää paholaista. Sillä te olette hiiliä ja hiili on polttamista varten. Kuulitteko Minua? Onko teillä korvat auki? Onko silmänsä auki? **Sillä sen mitä teille kerron, Minä kerron kaikella vakavuudella, Minä kerron teille totuuden, Minä kerron sen teille Sydämelläni.**

Pankaa se mieleenne, Raamattuunne, sydämeenne, sillä se mitä Minä sanon, tapahtuu. **Teidän täytyy OPISKELLA Jumalan Sanaa.** Teidän täytyy tehdä kaikkea sitä, mikä on **Hyvää**, kaikkea mikä on **Puhdasta**. Poikani ja Tyttäreni, nouskaa ylös ja lähtekää etsimään veljiänne ja siskojanne jotka eivät tunne Jumalan Sanaa. Jollette halua heidän tulevan hiilen kaltaisiksi. Teidän täytyy etsiä heitä. Sillä kaikki mikä on hiilestä, tulee palamaan, kaiken sen liekillä mikä Kuilussa on likaista, paholaisesta. **(kielet)**

Englanniksi:

Kuuntele, Ray, hetki on määrätty, päivä on asetettu. Ole kärsivällinen. Se on lähempänä kuin tajuat. Sinä tiedät ja Minä tiedän että se mitä olen sanonut, on oikein, se on selkeää, se menee asian ytimeen. Sinun Profetioitasi luetaan ympäri maailman. Jumalan Sana

asetetaan Karitsojen, Lampaiden sydämiin. Sinun työsi, sinun kirjoituksesi herättävät ihmisiä eloon.

Tule, tule poikani, iloitse, sillä luvattu päivä ja hetki on täällä. Sillä Jehova Jumala pelastaa. Sillä Jehova Jumala vastaa rukouksiin. Sillä Jehova tulee täyttämään Kirjaimellisesti kaiken, mitä Hän sanoi tekevänsä. Ole vahva! Ole Rohkea! Kadu syntejäsi. Keskity Jeesus Kristus Nasaretilaiseen ja **AINOASTAAN JEEBUS KRISTUS NASARETILAISEEN.**

Ole vahva, poikani. Ole viisas, Pyhän Hengen Voima on kanssasi. Pian tulet tuntemaan Jumalan Voiman. Minä Rakastan sinua. Tulen suojelemaan sinua, mutta jatka sinnittelyä vielä vähän aikaa. Sinä pystyt siihen. Pyhän Hengen Voiman kautta, tulet vastaanottamaan opastusta ja ohjausta. Ole kärsivällinen, kaikki tullaan toimittamaan suunnitelman mukaisesti. Ole vahva! Ole rohkea! Ole viisas!

266. Raymond Aguilera - Näky 18. Tammikuuta 1993.

Näen kuvan henkilöstä joka on karusellissa ja ratsastaa Karusellihevosella. Hän menee ylös ja alas. En pysty näkemään onko siinä mies, nainen vai lapsi.

267. Raymond Aguilera - Profetia 19. Tammikuuta 1993 klo 12:06 pm, espanjaksi.

Tiedätkö mitä, Minä aion näyttää teille asiat jotka teidän tarvitsee tietää. Sillä nyt saapuu paholainen hampaidensa kanssa. Teidän täytyy kuunnella Minua! Teidän täytyy aukaista korvanne ja silmänne, ja kääntää nokkanne osoittamaan Taivasta kohti.

Jumalan, Jeesuksen, Ruumiin Liha on **Hyvin Makeaa**, ja paholaisella on himo kaikkeen makeaan. Minä tahdon teidän aseistavan itsenne. Tiedän että te ette ymmärrä mitä Minä teille nyt sanon.

Sillä te ette tutki Raamattua, ettekä te tiedä mihin uskoisitte, mutta sitä mitä vastaan te taistelette Sodassa, te ette pysty näkemään, ettekä koskettamaan. Te olette henkien Sodassa. Paholaisen henkien, ja **jos te haluatte voittaa, teidän täytyy oppia Jumalan Sana**, ja sillä tavoin teillä on mahdollisuus. Sillä hengille sillä ei ole merkitystä mitä he käyttävät teidän tappamiseenne, mitä he käyttävät teitä vastaan, päitenne ja ruumiinne päällä. Kaikki mikä on paha tulee pimeyden hengiltä. Paholaisen hengiltä.

Ne eivät tahdo teidän tutkivan Raamattua. **Sillä jos te avaatte sen Kirjan ja luette ja opiskelette, ne tietävät ettei niillä ole mitään mahdollisuuksia.** Mutta jos ne onnistuvat huijaamaan teitä, jos ne onnistuvat pelottelemaan teitä tuolla tavoin, ne voittavat. Sillä te ette aukaisseet Kirjaa teidän Jumalanne Sanasta. **Mutta teidän täytyy aseistaa itsenne joka päivä Jumalan Sanalla.** Kun te aistitte pimeyden henget ympärillänne, heittäkää niitä Jumalan Sanalla. Heittäkää niitä asian Ytimeen, **Vilpittömästi ja Pyhän Hengen Ja teidän Jumalanne Rohkeudella**, Pojan, Isän ja Pyhän Hengen rohkeudella. Sillä sillä tavalla te voitte pelastaa itsenne ja tulla urheiksi.

Sillä kaikkien teidän jotka tunnette Poikani Jeesuksen, teidän Kristuksenne, täytyy **Aseistaa itsenne** Jumalan Sanalla. Sillä pimeyden henget eivät ole asioita joilla voi leikkiä. Ne ovat hyvin vakavia asioita, ne ovat kaikkea sitä mikä on pahaa. **Ne voivat tappaa teidät jos te ette käytä Jumalan Sanaa.** Opiskelkaa ja näyttäkää veljellenne ja siskollenne, pojallenne ja tyttärellenne, kaikille jotka tunnette. Ja sillä tavalla he voivat pelastaa itsensä. Sillä te ette pysty näkemään niitä, ettekä koskettamaan niitä, ja ne ovat siellä, teidän ympärillänne, käyttäen hyväkseen kaikkea mitä vain voivat, pelotellakseen teitä. Sillä ne haluavat syödä teidät.

Ne haluavat ottaa teidät mukanaan **Helvetin Kuiluun.** Sillä ne ovat jo itse menettäneet oman mahdollisuutensa. Ja nyt ne haluavat ottaa mukaansa kaikki jotka saavat, paholaisen tapaan. Älkää pelästykö siitä mitä Minä teille sanon. **Sillä Minä puhun teille kaikella vakavuudella ja kerron totuuden. En halua että te eksytte. En halua että te kätkette päänne hiekkaan, jos te tahdotte pelastautua.** Sillä Minä haluan pelastaa teidät Taivaan Rakkaudella, Poikani Jeesuksen, ja Pyhän Hengen Rakkaudella. **Minä puhun teille totta.**

Sillä jos te olette Minun Lampaitani, Minun Siementäni, te tulette kuulemaan Minua ja tekemään sen minkä Minä käsken. Sillä teillä on teidän Jumalanne Rakkaus. Hänen, joka loi kaiken, Maailman, Tähdet, kaiken minkä näette, kaiken mitä kosketatte, ja kaiken sen mitä te ette näe. Aseistakaa **itsenne, Aseistakaa itsenne Jumalan Sanalla.**

Kuulitteko Minua? Tämä on teidän Isänne, Hän joka loi kaiken yhdessä Sanansa ja Pyhän Hengen kanssa. Nyt saapuu loppu. **En tahdo pelästyttää teitä mutta Minun täytyy kertoa teille totuus.** Sillä sillä tavalla te pystytte pelastautumaan. Te ette voi pelastautua jos Minä Valehtelen teille. Sillä kaikki mikä tulee Taivaan Jumalalta on **Puhdasta ja Oikeaa** ja menee **Asian Ytimeen.** On paljon pahoja henkiä jotka tahtovat tehdä pahaa kaiken sen takia mitä te teette. Minä tahdon antaa teille mahdollisuuden. Minä tahdon antaa teille mahdollisuuden elää kanssani Taivaassa.

Mutta jos te teette itsenne kuuroiksi, paholainen tulee syömään teidät, ja se on totuus. Minä puhun teille Taivaan Rakkaudella, Poikani ja Pyhän Hengen Rakkaudella. Tiedän että tällä hetkellä te ette pysty ajattelemaan. Te olette hyvin surullisia, sillä te ette pysty ymmärtämään sitä mitä Minä teille kerron, mutta tämä on totuus. Te tiedätte että se on totuus. Minä tulen näkemään teidät, Poikani ja Tyttäreni, tehkää itsenne vahvoiksi, **sillä Minä en halua, enkä pidä siitä, että te kärsitte.**

Minä otan teidät mukanani Taivaaseen, Minä Halaan ja Suukotan teitä, sillä nyt saapuu lopun aika. **Minä kerron teille kyönelehtien hengistä, pimeyden ja mustuuden hengistä, kaikesta siitä mikä on pahaa ja likaista.** Me tulemme näkemään, ja Minä tulen puhumaan teille enemmän teidän Jumalanne Sanoja tulevina päivinä. Minä puhun teille Rakkaudella, sillä te olette Minun Lampaitani. Opiskelkaa, tehkää se Isänne ja Pojan ja Pyhän Hengen takia.

268. Raymond Aguilera - Profetia 22. Tammikuuta 1993 klo 11:56 am, Espanjaksi.

Niin, Reymundo, se inhottaa Minua. Se inhottaa Minua. Maanjärityksen aika on täällä. Se on täällä! Sinun täytyy kohdistaa silmäsi Taivasta kohti, kaiken sen vuoksi mikä on hyvää, kaiken sen vuoksi mikä on Kristuksesta, kaiken sen vuoksi mikä on Isästä, kaiken sen vuoksi mikä on Pyhästä Hengestä. Sillä Maanjärityksen aika on täällä. Avaa silmäsi. Avaa korvasi.

Taivaan Liekki tulee saapumaan. Kaikki asiat jotka sinulle Profetioissa olen sanonut ovat **Oikein** ja **Asian Ytimeen**. Sinun täytyy nähdä ne asiat jotka ovat vilpittömiä, jotka ovat puhtaita. Asiat jotka ovat sinun Isästäsi yhdessä Pojan ja Pyhän Hengen kanssa. Maa tulee avautumaan ja saastaiset asiat tulevat tulemaan ulos. Sillä kaikki mikä on saastaista on maasta, Kuilusta. Tiedän etteivät ihmiset tule uskomaan sinua, mutta sillä ei ole väliä. Se mikä on tärkeää, on että Me tulemme puhdistamaan kaiken mikä on saastaista.

Ja Kalifornian osavaltio on saastainen ja Maailmassa on muitakin alueita jotka ovat samanlaisia. Me tulemme alkamaan puhdistamaan kaikkea mikä on saastaista Taivaan Sanan avulla, kaiken sen Sanan avulla, mikä on hyvää. Tämä on sinun Isäsi, kyynelillä Minä kerron sinulle siitä mitä tulee tapahtumaan.

Kirjoita alas kaikki mitä sinulle kerron, ja sillä tavalla he tulevat uskomaan. He tulevat uskomaan ihmeiden vuoksi joita aion tehdä tässä Maailmassa, kaikkialla Maailmassa. Aion näyttää heille kuka Jumala on. Sillä Minä aion puhdistaa kaiken pahan. Poikani, yhdessä Enkeleiden kanssa, taistelee Maailmassa, he taistelevat Taivaassa Isäsi Voimalla, Pojan Voimalla, ja Pyhän Hengen Voimalla.

Kaikki tullaan puhdistamaan, ja Minä aion sulkea tämän Maailman Kirjan. Sydämen asioiden täytyy olla puhtaita. Kuulitko Minua? Kalifornia on saastainen, kerron sinulle tämän kyynelillä. Maa tulee erottelemaan, Taivaan luudalla, Minä tulen laittamaan sisälle kaiken mikä on paha.

Miten sääli etteivät Maailman ihmiset usko Jumalan Sanaan. Miten sääli. Mutta se mikä on Taivaasta on **Puhdasta** ja kaikki mikä on Maailmasta on saastaista. Kaikki kirkot, kaikki ihmiset, Minä tulen pelastamaan ainoastaan ne jotka uskovat Jumalaan, Poikaan, ja Pyhään Henkeen. **Ne, joilla on Tahraton, Puhdas ja Kirkas sydän.**

Lopuilla tulee olemaan mahdollisuus taivaan liekin **Sateessa**. Sillä Minä käsken, ja käsken, ja käsken heitä. Ja he sulkevat silmänsä, korvansa, ja tekevät sen mitä uskovat ja mitä haluavat.

Miten sääli, Reymundo! Sillä Minä rakastan heitä kaikkia, mutta aika on saapunut jolloin Minun täytyy oikaista kaikki paha ja panna se järjestykseen. Tiedän että sinun on ollut vaikea luottaa Jumalaasi, sydämen asioihin, mutta Jumalan askeleet ovat toisinaan vaikeita. Mutta suuntaa katseesi Taivaaseen, Minun Poikaani, yhdessä Pyhän Hengen ja Minun kanssani, sinun Isäsi tulee auttamaan sinua. Sinun askeleesi ovat Minun Askeleitani, älä huolehdi naisista, pastoreista, älä mistään.

Meillä on töitä tehtävänä. Meillä on asioita tehtävänä. Meidän täytyy käännyttää kaikki mikä on saastaista, kaikki mikä on Isästä, Pojasta, ja Pyhästä Hengestä, ja Meidän täytyy

suunnata se Taivasta kohti. Sinä luulet että se on hyvin suuri työ, mutta sinun Jumalallesi ei mikään ole suurta. Hän voi tehdä kaiken yhdessä Pojan, ja Pyhän Hengen kanssa. Kuule vain Sanani ja tee niin kuin sanon, ja kaikki tulee menemään hyvin. Älä murehdi mies- ja naispuolisten ystäviesi vuoksi, sillä kaikki mikä on Jumalasta tulee korjaantumaan.

Katso Päivämäärää. Maailman Päivämäärää, Minä tulen näyttämään sinulle asiat hyvin selkeästi. Älä pelästy, mutta se on totuus. Tulen antamaan sinulle lahjat joista puhuin. Ne tulevat olemaan aikaisempaa suorempia, ja Pyhän Hengen Voima tulee kasvamaan hetki hetkeltä, päivä päivältä. Jokaisena päivänä, Päivämäärä tulee lähemmäksi. Pidä hauskaa tänä iltana ystäväsi kanssa, Minä olen sinun kanssasi.

Sillä Jumalan Voimaa ei kukaan voi pysäyttää. Minä kerron sinulle totuuden. Minä kerron sinulle selkeästi, ja tarkalleen. Älä huoli ystävästäsi sillä kukaan ei voi pysäyttää sinua. Sillä Jumalan Sana on hyvin tärkeä, ja Minä aion käyttää sinua. Kuulitko Minua, Reymundo? Minä aion käyttää sinua sillä Meidän täytyy kääntää Jumalan Ruumis Taivasta kohti. Olen väsynyt kaikkeen siihen mitä tänään on tapahtunut.

Meidän täytyy koota kaikki jotka ovat vapaana niiden kanssa jotka ovat saastaisia, ja Meidän täytyy erotella heidät. Niin, Reymundo, kuule Minua. Sillä pyhiä on joka puolella. Meidän täytyy koota heidät yhteen, ja näyttää heille tie, ja suunnata heidät Taivasta kohti.

Älä murehdi, Minä tunnen sydämesi. Minä tiedän mitä Meidän täytyy tehdä. Sinulla on enemmän voimaa kuin uskot. Sinulla on enemmän uskoa kuin luulet. Minä tiedän että sinä puhut asioista joita et tunne koska sinun uskosi ei tunne niitä, mutta Minä tunnen sinun uskosi, Minä tunnen sydämesi, ja Minä tunnen henkesi paremmin kuin sinä. En aio lyödä sinua, sillä sinä ajattelet asioita joita et tunne. Sillä Minä luen sydäntäsi. Se on se mikä on tärkeää, sydän. Kadu! Jos uskot tehneesi jotain väärin, mutta Minä tunnen Taivaan asiat, Minä tunnen hyvät asiat.

Tiedän että pääsi menee sekaisin, etkä tiedä mitä sinun pitäisi tehdä, mutta se johtuu paholaisesta. Hän haluaa saada sinut lankeamaan. Hän haluaa työntää sinut kumoon ja hän haluaa hyppiä ruumiisi päällä kaikella paholaisen voimalla. Hän haluaa leikata kurkkusi auki, mutta hän ei voi koskea sinuun.

Kuulitko Minua, Reymundo? Älä huolehdi kenestäkään naispuolisesta ystävästäsi, ja Minä puhun sinulle suoraan. Älä huolehdi. Älä huolehdi ihmisestä, pastoreista, poliiseista, sotilaista. Sillä Minun Käteni on Raskas, ja Minä tulen ojentamaan kaikkea mitä täytyy ojentaa. Minä tiedän mitä tulee tapahtumaan, etkä sinä koskaan tule lähtemään pois sillä Minä luen sydäntäsi. Sinä et koskaan tule hylkäämään Minua. Sinä uskot että saattaisit epäonnistua, mutta Minä tiedän että niin ei käy. Sinä olet hyvin vahva, mutta mielesi ei tiedä sitä.

Minä tulen näyttämään sinulle, Reymundo, Maailman asiat, mutta maa tulee aukeamaan, ja Taivaan luudan avulla, Minä tulen työntämään kaiken saastaisen Kuiluun. Kerro kaikille Maailmassa, että Taivaan Isäsi, sinun Jumalasi, kertoo sinulle kaikella vakavuudella asioita.

Sillä Hän ei leikittele Jumalan asioilla. Hän puhuu **Asian Ytimeen**. Hän puhuu **Selkeästi**. Jos Minä sanon työntäväni jonkin alas, Minä työnnän sen alas. Jos Minä päätän nostaa jotakin ylös, Minä nostan sen ylös. Se ei mene niin että sanotaan jotakin, ja sitten se muuttuu, ja Minä kerron teille nämä asiat Sydämeni Rakkaudella. Toisinaan, Minä kerron asiat hyvin ankarasti, mutta Minuun koskee se että Minun täytyy tehdä mitä Minun täytyy tehdä, mutta loppu on saapunut.

Pidä Hauskaa tänä iltana ystäväsi juhlissa. Minä autan sinua Enkeleitteni kanssa, yhdessä Pyhän Hengen, ja Pojan kanssa. Kaikki auttavat sinua, Reymundo. Luota Jumalaasi. Siinä kaikki mitä sinulle aion kertoa, mutta nyt saapuu maanjäristys. Haluan sinun menevän, ja ostavan vähän lisää ruokaa, ja odottavan. Odota, sillä nyt se saapuu. Kuulitko Minua, poikani? Minä suojelen sinua, taloasi, tavaroitasi, sillä sinä olet Minun Pieni Pyhimykseni. Nähdään taas.

269. Raymond Aguilera - Profetia 23. Tammikuuta 1993 klo 13:22, Englanniksi.

Niin Ray, hetki, joka teille aikaisemmissa Profetioissa paljastettiin, pedon hetki, se tullaan asettamaan asemaansa. Kokous johon peto vastikään osallistui, oli täydellinen menestys. Kaikki kovakuoriaiset jotka kokoukseen osallistuivat, olivat hyvin iloisia, he riemuitsevat. Sillä ruoka jota he söivät, oli paholaisesta. Tällä hetkellä he ovat tyytyväisiä syömäänsä ateriaan. Tämän maailman Madot tulevat enenemään, lisääntymään, julkitulo maailmalle tulee kohdistumaan kun peto (?).

Se mitä tapahtuu on, että peto paljastaa suuren suunnitelman. Tämän oman älykkyytensä julistuksen, joka varsinaisesti muodosti liiton hänen ja paholaisen välille. Lentokoneet tulevat lentämään, kovakuoriaiset tulevat rakentamaan, taivaalla tulee satamaan, ja maailman huomio tulee kohdistumaan väärään suuntaan. Sillä peto tulee manipuloimaan tiedotusvälineitä sellaiseen suuntaan joka on vastakkainen Jumalan Sanalle. **Se mikä tulee olemaan oikein, on itse asiassa väärin, ja se mikä tulee olemaan väärin, on itse asiassa oikein.**

Maailman tiedonvälitys tulee olemaan puolueellista, tulee olemaan pedosta, ja peto on Saatanan kontrolloima. Joten älkää olko nopeita tuomitsemaan. Sillä se mikä on valkoista tulee olemaan mustaa, ja se mikä on mustaa tulee olemaan valkoista. Olkaa hyvin varovaisia Lapseni, Karitsani, Lampaani. Sillä monet tulevat tulemaan petetyiksi, ja moni tulee lankeamaan. Sillä pedon toiminta on kaiken pahan toimintaa.

Lukekaa Raamattua, opiskelkaa, pysykää keskittyneinä, pysykää vireinä. **Sillä jotkut teidän NIIN KUTSUTUISTA SUURMIEHISTÄNNE työskentelevät vihollisen hyväksi.** Älkää antako pettää itseänne. Keskittykää Jeesus Kristus Nasaretilaiseen, Isäänne Jehovaan, ja Pyhä Henki tulee opastamaan teitä, ja ohjaamaan teitä. Muistakaa Sanani, se mikä kuulostaa **kauniilta, mikä kuulostaa oikealta, saattaa olla väärin.**

Sillä tämän maailman, tämän planeetan tiedonvälitys tulee vahvistamaan Saatanan sanan, pedon kautta, tämän järjestön kautta. Väärä profeetta tulee aloittamaan kampanjansa

joukkotiedotusvälineiden kanssa. Hän tulee aloittamaan planeetan arvojärjestelmän muuttamisen, ja kohdistamaan sen Antikristuksen suuntaan.

Kuunnelkaa tarkkaan, **hyvin, hyvin tarkkaan mitä tiedotusvälineissä sanotaan.** Sillä he tulevat käyttämään hyväkseen tiedotusvälineitä tuhotakseen vanhurskaat, **tuhotakseen Jumalan Sanan. Keskittykää Raamattuun, Roomalaiskirjeeseen, Aikakirjoihin, Efesolaiskirjeeseen, Ilmestyskirjaan, Heprealaiskirjeeseen, ja viimeistelkää se Evankeliumeilla, Jumalan Sanalla, Poikani Jeesuksen Kristuksen Nasaretilaisen, yhdessä Pyhän Hengen, ja Isän, Jehova Jumalan, kanssa.** Olkaa varovaisia Lampaani. Olkaa varovaisia Siemeneni. Sillä se mitä kuulette, se mitä luette, sillä se mitä tämän maailman tiedonvälityksessä näette, tulee olemaan **korruptoitunutta.** Väärä profeetta on paikalla. **(kieliä)**

Katsokaa taivaalle. Katsokaa taivaalle. Taivaalla tulee näkymään merkki. Katsokaa taivaalle Lapseni. Te tulette näkemään ihmeitä. Te tulette näkemään ihmetekoja. Te tulette näkemään, ja tuntemaan, ja aistimaan kuinka **Pyhän Hengen Läsnäolo** työskentelee planeetalla. Teidän Isänne ei hylkää teitä. Muistakaa Se! Jeesus Kristus Nasaretilainen ei koskaan hylkää teitä. Muistakaa se! Pyhä Henki ei koskaan hylkää teitä. Muistakaa se! Tapahduipa mitä hyvänsä keskittykää Jumalaanne. Pysykää vahvoina, rakastakaa toinen toistanne, auttakaa toinen toistanne, ja teidän käy hyvin. **(kieliä)**

Katsokaa taivaalle. Katsokaa taivaalle, ja te tulette näkemään, ja te tulette tietämään, että Jehova ei Valehtele. **(kieliä)**

[270. Raymond Aguilera - Näky 23 Tammikuuta 1993, klo 13:29 iltapäivällä.](#)

Näky miehestä joka näyttää kieltä. Sitten kieli muuttuu käärmeen kieleksi. Kieli on kaksihaarainen ja kapea.

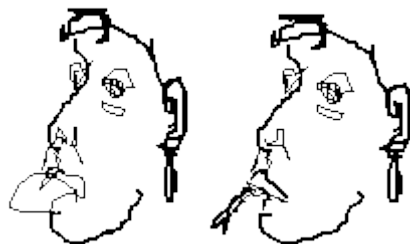

Näky koirasta, villistä koirasta, sellaisesta joita viidakossa näkee.

Sitten näky Lampaan kasvoista.



271. Raymond Aguilera - Näky 23. Tammikuuta 1993, klo 13:37 iltapäivällä.

Näen jotain tieteellisesti mahdotonta. Näen sateenkaaren keskellä yötä. Voin nähdä kaupungin valot kaduilla ja rakennuksien valot ovat päällä. Näen täyden sateenkaaren joka kulkee yöllisen taivaan poikki ja alue näyttää San Franciscon Lahtialueelta, mutta en ole varma.

272. Raymond Aguilera - Profetia ja Näky 23. Tammikuuta 1993, klo 13:41.

Näen suuren liikennemerkkin jossa palaa punainen, keltainen ja vihreä valo.

Herra sanoo: *"Pysähdy, Katsele, ja Kuuntele."*

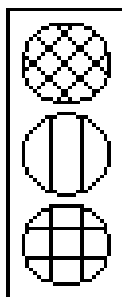

273. Raymond Aguilera - Näky 23. Tammikuuta 1993, klo 13:44.

Näen metallisen rakentajan suojakypärän. Kypärän edustalla on ristinmerkki jonka ympärillä on tähtiä.

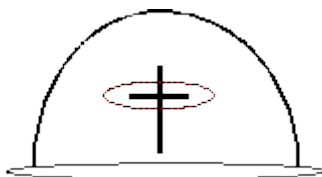

274. Raymond Aguilera - Näky 23. Tammikuuta 1993, klo 13:49 iltapäivällä.

Näky monista hiilikaivomiehistä joilla on metalliset suojakypärät joiden päällä loistaa valo. He kävelevät sisään kaivokseen.

Näen hiilikaivosmiehen joka kantaa selässään (reppuselässä) toista hiilikaivosmiestä sisällä kaivoksessa. He ovat likaisia ja kävelevät yksinään.



275. Raymond Aguilera - Näky 23. Tammikuuta 1993, klo 13:49 iltapäivällä.

Näky metallisesta rakentajan suojakypärästä. Joku ottaa vasaran ja taltan. Ne asetetaan kypärän päälle, ja vasara iskee talttaa. Taltan kärki sulaa kuin voi, eikä sillä ole mitään vaikutusta metalliseen suojakypärään. On kuin taltan kärki olisi tehty äärimmäisen pehmeästä hyytelöstä.



276. Raymond Aguilera - Näky 25. Tammikuuta 1993, klo 11:50 aamupäivällä.

Näen askeleita lumessa.

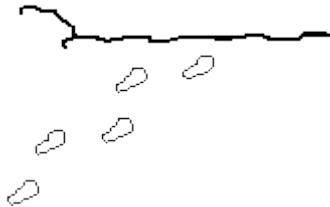

277. Raymond Aguilera - Profetia 26. Tammikuuta 1993 klo 12:10.

Ah, kyllä, kyllä poikani. Tiedän että olet turhautunut. Tiedän että olet väsynyt ja uninen. Sillä tulevina päivinä sinua pyydetään tekemään asioita jotka tulevat Kirkastamaan Ruumiin. Se tulee alustamaan tulevaisuutesi, omasi, ja uuden perheesi tulevaisuuden. Ole viisas. Ole vahva. Yritä olla Kärsivällinen.

Peukalo on liipaisimen päällä. Ase osoittaa Herran Taloa päin. Sillä Herran Jeesuksen Kristuksen Nasaretilaisen Taloa tullaan ampumaan vihollisen luotien voimalla. Sillä vihollinen tulee **Tunkeutumaan** sisälle Poikani Taloon. Jeesus Kristus Nasaretilaisen Nimen kautta, Jumalanne Jehovan Nimen kautta, Pyhän Hengen Voiman kautta Kärsimykset ja Koettelemukset kestetään.

Sillä Arkki tullaan asettamaan uuteen Taloon, uuteen rakennukseen. Kohdistakaa katseenne Jeesus Kristus Nasaretilaisen suuntaan. Tarkkailkaa Maailmaa, miten se muuttuu kuukaudesta kuukauteen, kriisistä kriisiin. Muistakaa mitä Profetioissa sanottiin, ja tarkkailkaa maailmaa kun se täyttää Profetiat. Sillä Sana jonka Jehova Jumalaa sanoo, se toteutuu.

Espanjaksi:

Minun Taloni on sekaisin kauttaaltaan sillä he eivät tiedä mitä pitäisi tehdä. Heillä on kokonainen pyörremyrsky kaikista niistä sanoista joita siellä on, jotka menee kaikkiin eri suuntiin. Kukaan ei ole välimaastossa, on vain Kuilu. Avatkaa silmänne ja katsokaa Jumalanne Sanaa, Pyhän Hengen Sanaa, teidän Isänne Sanaa, Jeesuksen Sanaa, ja Minä jaoin kaikki maailman vedet näyttääkseni teille Jumalanne Voiman.

Minä kerron teille asiat jotka tulevat tapahtumaan. Jos te ette usko Minua, ja **jos te piilotatte pääanne hiekan alle, Poikani tulee tulemaan ja Hän tulee lähtemään, ettekä te tule tietämään siitä mitään**, sillä te piilotitte pääanne hiekan alle. Kaikki mikä on Pojastani on Voimaa, kaikki mikä on Pyhästä Hengestä on Voimaa, kaikki mikä on Isästä on Voimaa, eikä kukaan voi muuttaa Isänne Sanaa.

Teidän täytyy etsiä Poikaani henkenne sydämellä. Täyttäkää taskunne maan hiekalla, ja sillä tavalla, hiekka tulee näyttämään teille kuinka monta palaa Jumalan Ruumista tässä Maailmassa on. Jos te ette avaa silmiänne, ja korvianne, ja lue Raamattua Jumalan tavalla, **Jumala tulee tulemaan, ja Hän tulee lähtemään pois, ettekä te edes tule tietämään sitä koska te ette lukeneet Raamattua.**

Te tulette muuttumaan sokeiksi ja kuuroiksi sillä kaikki kohdat, siitä mitä on tapahtunut, siitä mitä tapahtuu, ja **siitä mitä tulee tapahtumaan ovat Raamatussa.** Opiskelkaa ja rukoilkaa, ja Minä, ja Poikani, ja Pyhä Henki tulemme suojelemaan teitä. Poikani ja Tyttäreni tämä on teidän Isänne yhdessä Pojan, ja Pyhän Hengen kanssa. Kuulitteko Minua? Herätkää! Etsikää Poikaani Jeesusta, ja Minä tulen näyttämään teille Jumalan asiat, tarkalleen, Isänne Rakkaudella, Pojan Rakkaudella, ja Pyhän Hengen Rakkaudella.

Kyllä, se on totuus. Kaikki mikä on vihreää tulee muuttumaan punaiseksi. Kaikki mikä on sinistä tulee muuttumaan vihreäksi. Kaikki mikä on keltaista tulee muuttumaan greipinväriseksi. Kyllä, tämä on totuus. Kaikki värit tulevat muuttumaan. Kaikki hiilestä oleva, kaikki mikä on mustaa tulee muuttumaan valkoiseksi. Sillä Minä aion puhdistaa kaiken mikä on likaista Pyhän Hengen Voimalla. Herätkää, ja opiskelkaa. Minä tulen näyttämään teille miten. Tämä on Isä, yhdessä Pojan, ja Pyhän Hengen kanssa, Poikani ja Tyttäreni.

[278. Raymond Aguilera - Profetia 26. Tammikuuta 1993, klo 12:25 päivällä.](#)

"Herran ikkuna on auki Lapseni, Herran ikkuna. Muistakaa se!"

279. Raymond Aguilera - Profetia ja Näky 26. Tammikuuta 1993, klo 21:30.

Näky:

Näin näyn kirkossa. Näin vuoren, ja sitten toisen, aivan samanlaisen. Sitten molemmat vuoret sulautuivat yhteen.

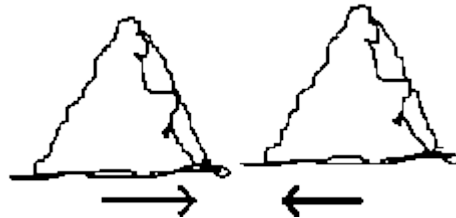

Profetia:

Kun olin matkalla kotiin kirkosta Herra sanoi: " Ne edustavat henkimaailmaa ja kiinteää maailmaa. Ne tulevat sulautumaan yhteen. **Sota Taivaissa ja Sota Maan päällä tulevat muuttumaan yhdeksi.**" Se oli näyn tulkinta.

280. Raymond Aguilera - Profetia 28. Tammikuuta 1993 klo 1:13 am, Espanjaksi.

Tiedätkö mitä? Naislääkäri, naislääkäri on sairas. Kyllä poikani, naislääkäri, josta sinulle kerroin. Naislääkäri, josta sinulle Huulillani kerroin, on sairas. Kyllä, naislääkäri on sairas, Reymundo, jos etsit häntä Jumalan Sydämellä. Sinä tulet huomaamaan että hän rakastaa Jumalaasi, mutta hän on sairas, eikä hän tiedä mitä hänen pitäisi tehdä.

Sinun täytyy kertoa hänelle, että Taivaan Jumala, Maailman Jumala, Hän, joka loi tähdet, Hän joka loi kaiken minkä näet, kaiken mitä kosketat, kaiken. Hän joka loi hänen ruumiinsa, Hän kuulee hänen kyneleensä Taivaan korvilla, ja Kyynelillä. Kyllä, Reymundo, Hän on sairas, mutta Minä olen Lääkäri joka voi panna kaiken kuntoon, kerro se hänelle. Kerro se hänelle huulillasi, kädelläsi, sillä mitä kirjoitat, kerro hänelle!

Että Minä olen Lääkärien Lääkäri, ja Minä kuulen hänen kyneleensä. Minä voin parantaa kaiken, kaikki sairaudet, ja käske häntä asettamaan katseensa Taivaan Jumalaan, yhdessä Pojan ja Pyhän Hengen kanssa. Ja Minä näytän hänelle Jumalan tavan. Naislääkäri joka on sairas, kerro hänelle, sydämelläsi, sillä mitä kirjoitat, huulillasi, Jumalan tavasta. Niin, Reymundo, naislääkäri on sairas, eikä hän tiedä miten voisi parantaa itsensä, sillä häntä pelottaa.

Hän luulee että hän kuolee, mutta jos hän kohdistaa kaiken ruumiissaan, silmänsä, korvansa, uskonsa, Taivaan Jumalaa kohti, Häntä kohti, joka loi kaiken, Häntä kohti, joka loi hänen ruumiinsa, Hän tulee parantamaan hänet. Koska Hän kuuli hänen sydämensä kyneleet. Niin, Reymundo. Hän tulee parantamaan hänet, koska Hän kuuli kyneleet. Hän kuuli kaikki rukoukset, jota hän sydämensä kyynelillä rukoili.

Kuule Minua, Reymundo, kirjoita, ja pane alas kaikki mitä sinulle kerron. Sillä Minä haluan naislääkäriin lukevan Isäsi Mieltä. Sillä, kerro hänelle, että Minä Rakastan häntä kaikesta Sydämestäni, mutta Minä haluan hänen suuntaavan kaiken, mitä hänellä on Taivasta kohti, ja Minä kosketan Häntä, ja Minä parannan hänet, täsmälleen.

Kiitos rukouksistasi, Poikani. Kiitos siitä, että kirjoitat kaiken, minkä Minä Käsken. Tiedän että sinulla on huolia niiden asioiden tähden joita tällä hetkellä tapahtuu, mutta kohdistu sinäkin kaikki Taivasta kohti ja Minä näytän sinulle Jumalan tavan, ja Minä kerron sinulle, ja Minä annan sinulle ne ihmeet joista sinulle kerroin. Niin, siellä ne ovat, kaikki mitä sinulle kerroin antavani. Siellä ne ovat sinun edessäsi.

Minä rakastan sinua paljon, sillä sinä teet kovasti työtä, mutta kaikki sujuu hyvin, Reymundo. Taivaan Sota, Maailman Sota, kaikki menee niin kuin Minä sen järjestin. **Kaikki menee niin kuin Jumalan Sana sen haluaa menevän.** Sillä Minä aion sulkea tämän maailman. Ja kaikki se veri joka tulee iskeytymään lattiaa vasten, on kaiken pahan veri. Minä siivoan kaiken sen mikä tässä maailmassa on paha, ja Minä tulen lähettämään kaiken mikä on paha yhdessä paholaisen kanssa Kuiluun.

Katso kaneja, kaneja jotka juoksevat kedolla. Ne juoksevat lujaa! Sellainen on Jumalan Käsi, se tulee juoksemaan lujaa. Se tulee siivoamaan kaiken mikä on saastaista. Niin, Poikani tietää jo mitä hänen pitää tehdä, sillä Minä olen jo kertonut sen hänelle.

Oi, Reymundoni, lepuuta mieltäsi. Lepää. Minä tiedän että sinä haluaisit kirjoittaa lisää, ja ettet haluaisi tehdä mitään, mutta kirjoita kaikki. Minä autan sinua, mutta lepää poikani, kaikki menee hyvin. Sinä olet siellä missä Minä haluankin sinun olevan. Kyllä, Reymundoni, anna ruumiisi levätä, ja mielesi, ja Minä tulen antamaan sinulle lahjat joista sinulle kerroin. Nyt saapuu lahjojen päivä. Lepää, Reymundo.

281. Raymond Aguilera - Profetia 30. Tammikuuta 1993 klo 9:16 am, Espanjaksi.

Hän pureskeli, ja hän mutusti rypäleen hampaillaan, ja teki synnin. Sillä hän pureskeli sitä, rypälettä ja hän teki syntien synnin, mielellään, hengellään, ruumiillaan. Hän mutusteli rypäleen, ja hän sylki sen pois. Paholaisen voimalla, mies, joka ei tiedä että rypäle on Jumalan Verta. **Mies sylki ulos Poikani rypäleen, Pyhän Hengen rypäleen, Isän rypäleen.**

Mies tulee kaatumaan. Hän tulee kaatumaan nopeasti ja lujaa, sillä Minä tulen iskemään häntä Kädeläni. Sillä hän sylkäisi rypäleen pois, ja **teki syntien synnin.** Sillä se mikä on Minun Pojastani on **puhdasta, hyvää,** ja se on **kohdallaan,** se on **Isästä, Pojasta,** ja **Pyhästä Hengestä.** Minä tulen iskemään häntä Jumalan Voimalla, ja hän tulee toivomaan ettei koskaan olisi syntynytkään. Sillä Minä tulen lyömään häntä koska hän sylkäisi pois Poikani rypäleen, Poikani Veren, **kun hän söi Ehtoollista.**

Minä kerron sinulle Maailma, Jumalan Huulilla, Isän Huulilla, Pojan Huulilla, Pyhän Hengen Huulilla. Jokainen joka syö Poikani Rypäleen, ja **Ruumiin, Leivän, Ehtoollisen,**

ja jos he eivät syö sitä **KUNNIOITTAEN** Poikani Rakkautta, Isän Rakkautta, Pyhän Hengen Rakkautta, Minä isken heitä lujaa Kädelläni, ja Tarkalleen. Ja Minun Huuleni ovat Huulet jotka kertovat **Totuuden, Tarkalleen.**

MINÄ EN LEIKITTELE TEIDÄN KANSSANNE, IHMISET!! Tämä ei ole leikkiä. Tämä on totuus. Kaikki mikä on Pojastani, on puhdasta, ja hyvää, enkä Minä halua että te teette Ehtoollisesta pilaa. Sillä Ehtoollinen on **Kallisarvoinen**, se on Taivaasta, se on Isästä, Pojasta, ja Pyhästä Hengestä. Teidän täytyy avata korvanne sillä Minä kerron teille jotakin **tarkalleen ja asian ytimeen.** Jos te syötte ehtoollista, ja teette siitä pilaa, **Minä tapan teidät!!** Tämä on **TÄSMÄLLISTÄ** ja menee **ASIAN YTIMEEN.** Tämä on teidän Isänne joka kertoo teille Huulillaan **SELKEÄSTI!!**

Ehtoollinen on Kallisarvoinen ja se on Taivaasta, ja jos te kuvittelette että se on jotakin josta voitte tehdä pilaa, jos te kuvittelette voivanne tehdä pilaa Minun Pojastani, **MINÄ TAPAN TEIDÄT!!** Enkä Minä välitä siitä jos te pelästyitte Sanoistani sillä teidän Isänne ei Valehtele! **Teidän täytyy KUNNIOITTA** Ehtoollista, **Rypälettä, Leipää, kaikkea Messuun liittyvää, kaikkea Ehtoolliseen liittyvää.**

Teidän täytyy **Kunnioittaa** sitä. Sillä te syötte Poikani Ruumista **Kunnioituksella,** ja **Tarkalleen,** ja kerrotte Jumalallenne että Rakastatte Häntä kaikesta sydämestänne. Ja sellaisista asioista ei voi tehdä pilaa, millään tavalla. **Kuulitteko Minua Maailma, avoimin korvin!!?** Sillä sellaiset tyhmyydet eivät ole teidän Isästänne. Ne ovat paholaisesta ja Minä tulen tappamaan teidät Kädelläni.

Kuulitteko Minua!!? Siinä kaikki mitä teille aion sanoa. Mies joka söi Rypäleen, ja sylkäisi sen pois, hänellä tulee olemaan kolme päivää elinaikaa. Sitten **Minä tapan hänet.** Sillä hän ei Kunnioittanut Ehtoollista. Hän teki sen typerällä tavalla, ja hän kuvitteli että se oli jotain josta voi tehdä pilaa, mutta pilanteko tapahtui hänen omalla kustannuksellaan, ja paholaisen kustannuksella. Sillä Minä tulen lyömään heitä molempia.

Kuulitteko Minua Maailma? Tämä on teidän Isänne. Minä kerron teille totuuden tänä Päivämääränä, tänä Päivänä, Profeettani Reymundon avulla. **Kuulitteko Minua Maailma?** Tämä on teidän Isänne yhdessä Pojan ja Pyhän Hengen kanssa.

282. Raymond Aguilera - Profetia 31. Tammikuuta 1993 klo 10:51 am.

Messu, ehtoollinen, on hyvin tärkeä. Teidän täytyy syödä ehtoollinen **Kunnioituksella,** Rakkaudella, Rakkaudella Isäenne kohtaan, kuninkaiden kuningastanne kohtaan, Pyhää Henkeänne kohtaan. Leipä, ja Viini joka on Poikani Veri, ovat hyvin Kallisarvoisia. Sanat jotka teille kerron ovat Taivaan Sanoja, teidän Jumalanne Sanoja. Minun Sydämeeni koskee kun näen saastaisia asioita, ja Minä vihostun Pyhän Hengen Voimalla. Minun Rakkauteni on tarkoitettu kaikille, kaikille joiden sydän on puhdas, huulet ovat puhtaat, mieli on puhdas, koko ruumis on puhdas ja katse kohdistettu Taivasta kohti, kohti Poikaani Kristusta, Pyhää Henkeä, ja Minua, teidän Isäenne.

Sika joka teki kaiken likaiseksi tulee aloittamaan juoksun (run) /johtamisen, niiden oksien kanssa jotka eivät usko Jumalan Sanaan. Hän tulee rouskuttamaan oksia, ja hän tulee täyttämään vatsansa kaikella vihreällä mitä oksissa on. Minun Poikani tulee pysäyttämään sian, kyllä, keihään avulla. Kojootti joka luulee itsestään suuria, hänet Minun Poikani tulee pysäyttämään jalallaan jonka Hän asettaa hänen päänsä päälle, kunnes hänen silmänsä työntyvät ulos. Kaikki käärmeet jotka luulevat itsestään suuria esiin työntyvine myrkkyhampaineen, heiltä Hän tulee leikkaamaan pään irti, ja he tulevat liikkumaan niin kuin madot jotka on leikattu keskeltä kahtia.

Muistakaa mitä teille kerron! Sillä se mitä Minä sanon, tulee tapahtumaan. Poikani tulee siivoamaan kaiken, kaiken likaisen, kaiken tartunnan saaneen. Jos Rakastatte Jumalaanne, puhdistakaa tapanne, puhdistakaa mielenne, puhdistakaa ruumiinne, puhdistakaa henkenne. Ja etsikää kaikkea sitä mikä on Jumalasta, kaikkea mikä on Puhdasta, Kaikkea mikä on Taivaasta. Olen kertonut teille monta kertaa näiden Profetioiden kautta, Profeettani Reymundon kautta, että tulen sulkemaan tämän maailman, ja olen kertonut sen monella tapaa.

Jos rakastatte Jumalaanne, Kristustanne, ja Pyhää Henkeä, ja Isää, niin teidän täytyy tehdä niin kuin Minä sanon. Sillä nämä Sanat eivät laske leikkiä. Ne sanovat asiat selkeästi, ja asian ytimeen. Lukekaa Raamattua. Lukekaa se kohta missä Minä loin veden joka täytti maailman. Sillä tavalla se tulee tapahtumaan, mutta tällä kertaa, tulee tulemaan Sota, ja tulee olemaan paljon kärsimystä. Sitten loppu tulee.

Sillä Poikani tulee saapumaan ja Hän tulee puhdistamaan kaiken mikä on saastaista. **Minä puhun teille selkeästi, ja suoraan, sillä nämä asiat eivät ole jotain mistä voi vitsailla.** Ne ovat Taivaan asioita. Jumalanne asioita, yhdessä Pojan, ja Pyhän Hengen kanssa, sillä teidän Isänne ei Valehtele. Kokoontukaa yhteen veljien ja siskojen kanssa jotka kuuluvat Poikani Ruumiiseen. Syökää Ehtoollista **Kunnioituksella**, nälällä Poikani Rakkautta kohtaan, Pyhän Hengen, ja teidän Isänne Rakkautta kohtaan, ja Minä pelastan teidät. **Syökää Ehtoollista joka päivä.** Tämä on teidän Isänne, yhdessä Pojan, ja Pyhän Hengen kanssa, joka kertoo teille tämän, se on tärkeää. Sillä se on saapunut. **Loppu.**

Jos haluatte tehdä itsenne kuuroiksi, ja laittaa kädet korvien päälle, ja odottaa että paholainen tulee syömään teidät, sillä niin siinä tulee käymään. Teillä täytyy olla silmät auki, ja korvat auki. Teidän täytyy etsiä veljiänne ja siskojanne kaduilta, niitä jotka eivät tunne Sanaani. **Teidän täytyy rukoilla. Teidän täytyy paastota. Teidän täytyy etsiä Poikaani. Teidän täytyy etsiä Pyhää Henkeä. Teidän täytyy etsiä Isänne. Teidän täytyy seistä Poikani Kalliolla.**

Sillä sika etsii oksia terävillä hampaillaan. Minä kerron teille nämä asiat Rakkaudella. Kerron teille nämä asiat kyynelillä. Kerron teille nämä asiat koska ne ovat **Totuus.** Lukekaa kaikki Profetiat. **Opiskelkaa** niitä **mielellänne, ruumiillanne, hengellänne,** ja **rukoilkaa, ja rukoilkaa, ja rukoilkaa, ja rukoilkaa, ja rukoilkaa.** **Pyhä Henki tulee näyttämään teille että ne ovat Oikeita, ja Kohdallaan.**

Kohdistakaa katseenne Kristustanne, Isänne, Pyhää Henkeänne kohti, ja ainoastaan Kristustanne, Isänne, ja Pyhää Henkeänne kohti. Jos luotatte pastoreihin, kaikkiin jotka

luulevat tietävänsä jotain, sika tulee syömään teidät. **Minä kerron teille tämän kaikella vakavuudella. Sillä Minä en välitä siitä minkä niminen teidän kirkkonne on**, sillä kirkot ovat ihmisestä. Ne eivät ole Minun Kristuksestani, Pyhästä Hengestä, ja teidän Isästänne. **Sillä ihminen on muuttanut teidän Jumalanne Sanan.** He luulevat olevansa jumalia, pastorit, ne, jotka luulevat itsestään suuria.

Minä kerron teille tämän **Selkeästi**, ja Minä kerron tämän kaikella **Vakavuudella**, kohdistakaa silmänne, mielenne, henkenne, Kuninkaiden Kuninkaaseenne, teidän Kristukseenne Jeesukseen, ja Isäänne, ja Pyhään Henkeen, ja te tulette pelastamaan itsenne. Enkä Minä halua teidän tappelevan muiden kanssa jotka uskovat tuntevensa **Totuuden. Sillä tappeleminen ei ole Jumalasta.** Tappeleminen on paholaisesta. Sillä paholainen on tunkeutunut sisään Poikani kirkkoon. Ja jos te tappelette, **Minä tiedän että ette ole Minun.** Teillä täytyy olla Rakkautta, kaikkia veljiä ja siskoja kohtaan jotka kuuluvat Poikani Ruumiiseen.

Kuulitteko Minua, Karitsani, Siemeneni? Tämä on teidän Isänne. Minä kerron teille **selkeästi, ja tarkalleen. Minä tiedän että teidän sydämenne ovat suunnatut Pastoreita kohtaan, mutta he eivät ole jumala. He eivät ole mitään.** He ovat ihmisen sana. Kukaan ei ole oikeassa, ainoastaan teidän Taivaan Jumalanne, yhdessä Pojan Jeesuksen, ja Pyhän Hengen kanssa. Teidän täytyy muuttaa ajattelutapaanne. Teidän täytyy haudata kaikki mikä on saastaista, kaikki mikä on Ihmisestä.

Sillä Minä olen väsynyt kuulemaan kaikesta tappelusta kirkoissa. Pastorit rakastavat tappelemista. He pitävät oikeassa olemisesta, ja he pitävät siitä kun voivat sanoa toisille että he ovat pahoja, ja että he itse tietävät kaiken. Muusta he eivät tiedä kuin siitä miten Kuilua etsitään, sillä sinne Minä heidät lähetän. **Sillä he muuttivat Poikani Sanan rahan vuoksi, istuimen vuoksi, Kuilun tuolin vuoksi.** Sillä he uskoivat olevansa jumalia autojensa kanssa, naistensa kanssa, kaiken sen kanssa mikä on paholaisesta.

Avatkaa silmänne, ja katsokaa mitä tapahtuu. Jos olette sokeita, miten sääli, sillä silloin olette asettaneet Jumalanne laatikkoon. Sillä tässä Maailmassa ei ole tarpeeksi suurta laatikkoa jonka sisälle Jumala mahtuisi. Sillä teidän Jumalanne on kaikki, kaikki mikä on hyvää, kaikki mikä on oikein. Kuulitteko Minua, Kristuksen Ruumis? Teidän Isänne puhuu teille **Selkeästi**, ja **Asian Ytimeen.** Teidän täytyy auttaa kaikkia jotka tarvitsevat apua. Se on Jumalan tapa. Raha ei ole Jumalan tapa. **Sydämestä tuleva Apu, Hengestä tuleva apu, Ruumiista tuleva apu, kaikki se mikä on Puhdasta, ja Oikein on teidän Jumalastanne.** Asiat jotka teille kerron ovat Taivaasta, ne ovat oikein, ne ovat Jumalan tapoja.

Katso Reymundo! Juuri nyt, tällä hetkellä, paholainen ampuu luoteja sinua kohti. Sillä sinä satutat häntä sydämeen sillä mitä sanot. Tee itsesi vahvaksi. Avaa korvasi, ja kuule Minua, **SELKEÄSTI!** Tiedän että se on vaikeaa, sillä paholainen haluaa pysäyttää sinut nyt heti, mutta ei hän pysty, Reymundo. Avaa korvasi, kuule mitä sinulle sanon. Tee itsesi vahvaksi!! Varustaudu!! Varustaudu, Reymundoni!! Rakkaani. **(kieliä)** Katso Pieni Poikani, tiedän että se on vaikeaa, mutta Minä tiedän että sinulla on Pyhän Hengen voima. **(kieliä)**

Englanniksi:

Kuunnelkaa Maailma! Se mitä tässä sanotaan, se on teidän Isästänne, Hänestä, joka loi Taivaat, Tähdet, yhdessä Poikani Jeesus Kristus Nasaretilaisen, ja Pyhän Hengen kanssa. Muistakaa Sanat, sillä ne ovat täsmälleen sitä mitä teidän Isänne on sommitellut, Jumalan Mielellä, kaiken sen Mielellä mikä on selkeää, kaiken sen mikä on hyvää, kaiken mikä on Taivaasta, yhdessä Pojan ja Pyhän Hengen kanssa. Paholainen yrittää turmella kaiken, oli se mitä hyvänsä. Mitä hyvänsä kosketattekaan. Mitä hyvänsä näettekään. **(kieliä)**

Katso Reymundo! Paholainen heittää kaikkea mahdollista sinua päin tällä hetkellä.

Keskity Isääsi Jehovaan, Jeesukseen Kristukseen, ja Pyhään Henkeen. Kuuntele Minua, Ray! Kuuntele Minua, Ray, tee itsesi vahvaksi Pyhän Hengen voimalla. **Rentoudu**. Tämä on Isäsi Jehova. Tämä on Isäsi Jehova, yhdessä Jeesuksen Kristuksen ja Pyhän Hengen kanssa. **(kieliä)**

Liitonarkki tullaan asettamaan asemaansa määrättyyn aikaan, ja määrättyinä hetkenä. Lapseni, teidän täytyy kiivetä Arkkiin. Muistatteko Nooan? **Nooa kiipesi Arkkiin, ja odotti**. Hänellä oli **Uskoa** ja Luottamusta siihen että hänen Isänsä Jehova **Pelastaisi**. Minä pyydän teitä tekemään samoin. Etsikää veljiänne ja siskojanne. **Rakastakaa toinen toistanne, kiivetkää Arkkiin, seiskää Kalliolla, ja odottakaa koettelemuksia, ja kärsimyksiä jotka tulevat iskemään tätä planeettaa**.

Ne tulevat olemaan äärimmäistä pahuutta, maksimaalisesti kaikkea sitä mikä on inhottavaa teidän Isällemme. Seiskää lujina Kallion päällä, Jeesus Kristus Nasaretilaisen päällä, Pyhän Hengen Voimalla, Jehovan Voiman avulla. Poikani Voiman avulla teidän käy hyvin.

Kuulitteko Minua Maailma? Sillä ei ole merkitystä kutsutteko itseänne Kristityiksi vai ette, **sillä vuohipukit ja Lampaat ovat sekoitetut keskenään**. Kuka ikinä tämän viestin kuulekaan, ja joka Rakastaa Jumalaansa koko sydämellään, mielellään, ja sielullaan, ja tekee niin kuin Minä käsken, se pelastuu.

Lukekaa Raamattua, opiskelkaa, ja oppikaa Jumalastanne. Sillä loppu on edessänne, eikä Maailmankaikkeudessa mikään voi pysäyttää Sanaani. Muistakaa se! **Ei mikään** Maailmankaikkeudessa voi pysäyttää Sanaani. Sillä Minun Sanani eivät koskaan palaa turhana. Joten menkää ulos ja istuttakaa Siemeniä. Sillä sato on suuri, mutta työntekijöitä on vähän. Istuttakaa Siemenet, ja perustakaa puutarha, tuottakaamme hedelmää. Sillä loppu on edessänne.

Sillä Jehovan Rakkaus. Sillä Jeesuksen Kristuksen Rakkaus. Sillä Pyhän Hengen Rakkaus. Sillä kaiken sen Rakkaus mikä on **Oikein, Hyvää, Rehellistä, ja Taivasta kohti Suunnattua**, yhdessä Isän, Pojan, ja Pyhän Hengen kanssa. Sillä teidän Jumalanne on kaikkien Jumala. **Se on Puhdasta. Se on Tahratonta**. Muistakaa se! Hän Rakastaa teitä kaikesta Sydämestään, mutta Hän haluaa kaikkea sitä mikä on **Puhdasta**, kaikkea mikä on **Tahratonta**, kaikkea mikä on **Vanhurskasta**.

Olkaa Hyviä Lapseni. Rakastaa toinen toistanne. Katukaa syntejänne, ja etsikää Poikaani Jeesus Kristus Nasaretilaista. Pyhä Henki tulee auttamaan teitä, opastamaan teitä, ohjaamaan teitä Taivaan portaille. Rauha olkoon kanssanne Karitsani, Lampaani, Siemeneni, Pikkuiseni. Rakkaudella ja Hellyydellä, Minä annan teille nämä asiat

Profeettani, Reymundon kautta. Rauhaa ja Levollisuutta Lapseni. Tämä on Isänne Jehova, yhdessä Jeesuksen Kristuksen, ja Pyhän Hengen kanssa.

283. Raymond Aguilera - Profetia 1. Helmikuuta 1993, klo 8:03 aamulla, Espanjaksi.

Minä pureskelin, Minä pureskelin häntä, Reymundo, naista, naista joka vuokraa sinulta huoneen. Minä pureskelin häntä Taivaan hampailla. Minä pureskelin häntä, sillä mielen asiat, sillä lihan asiat, sillä Ruumiin asiat ovat asioita jotka Polttavat Silmiäni. Minä pureskelin häntä.

Sinä et tule näkemään häntä, mutta Minä kerron sinulle, että hän tulee lähtemään pois, ja hänet vaiennetaan. Sillä Minä tulen lyömään häntä Kädelläni suoraan, ja kovaa, sekä miestä hänen kanssaan. Pane se ylös kalenteriisi. Hän tulee lähtemään pois ja hänet vaiennetaan, sillä Minä tulen lyömään häntä hyvin lujaa Kädelläni, kuin kärpystä, ja miestä myöskin.

Jumalan asioita ei kukaan voi pysäyttää. Kuulitko Minua, Reymundo? Haluan sinun etsivän Poikaani rukouksillasi, kyynelilläsi, kaikella sillä mikä on Taivaasta. Sinä et tule tietämään koska se tapahtuu, mutta Minä tulen lyömään heitä molempia Kämmenelläni. Tulen työntämään heidät alas nopeasti, ja täsmällisesti.

Sillä Minä suojelen sitä mikä on Minun. Siinä kaikki mitä sinulle tahdon kertoa. Sillä Minä en leiki niiden asioiden kanssa joita sinä teet. Sillä ne ovat Taivaan asioita, Isäsi asioita, Pojan, ja Pyhän Hengen, ja ne menevät asian ytimeen. Siinä kaikki mitä sinulle tahdon kertoa. Paljon iloa, Reymundoni.

284. Raymond Aguilera - Näky 5. Helmikuuta 1993, klo 1:26 aamulla.

Näin näyn Tähdessä joka liikkui Taivaiden poikki, ja se lähestyi Maapalloa; se oli musta kivi.



285. Raymond Aguilera - Näky 6. Helmikuuta 1993, klo 18.

Näen ja uneksin mustasta hevosesta.



286. Raymond Aguilera - Näky 6. Helmikuuta 1993, klo 19:03.

Näin sanan Egypti, mutta kirjaimet olivat epätavallisesti kirjoitetut, kirjaimet (fontit, kirjasinlaji) olivat erikoisia..., Muinaisia...

287. Raymond Aguilera - Profetia 6. Helmikuuta 1993, klo 20:46.

Islam, Islam tulee olemaan tulevaisuuden tie. Antikristus, väärä profeetta, tulevat syömään Islamin, sulattamaan sen, jumaloimaan sitä, elämään sitä. Muistakaa Sanani. Islam tulee olemaan paholaisen tie, se tulee olemaan antikristuksen tie. Islam. Muistakaa Sanani. Näin sanoo Jehova, Jeesus Kristus, ja Pyhä Henki, tulevaisuuden tie, tapa, joka on paholaisesta. Islam, ja paholaisen tähti kaupunki ? (the star capital of the devil.) Islam. Näin sanoo Jehova, näin sanoo Jeesus Kristus, näin sanoo Pyhä Henki.

Lapseni, Pyhäni, Karitsani, Lampaani, olkaa varovaisia. Olkaa viisaita. Olkaa vahvoja. Sillä Islam on siellä. Sillä Islam tulee yrittämään tuhota Karitsani, Lampaani. Älkää huoliko. Älkää pelätkö. Sillä Jehovan Voima ja Kunnia on siellä, yhdessä Pojan, ja Pyhän Hengen kanssa. Kuin varas yöllä. Varokaa Islamia. **(kielet?)**

Muistakaa Daavidin Tähti. Daavidin Tähti tulee ilmestymään, **kun väärästä profeetasta tulee Islamin kirkon johtaja.** Taivaan Liekit, Daavidin Tähti tulee ilmestymään, Jehovan Voimalla, Pyhän Hengen Voimalla, Taivaan Voimalla, Daavidin Tähti. Sillä se alkoi Betlehemissä, sillä se tulee alkamaan Betlehemissä, Daavidin Tähti. Iankaikkisen Rauhan, Rauhan ja Levollisuuden Tähti, Karitsani.

Tämä on Isänne Jehova kaiken sen Voimalla, kaiken sen Kunnialla mikä on vanhurskasta, mikä on puhdasta, yhdessä Pojan, Jeesus Kristus Nasaretilaisen, ja Pyhän Hengen kanssa. Muistakaa Daavidin Tähti. **Muistakaa Egyptin symboli.** Muistakaa väärä profeetta. **Islam tulee olemaan tulevaisuuden tie.** Väärälle profeetalle, antikristukselle, paholaiselle, ja kaikelle sille mikä on paha. Näin sanoo Jehova, Jeesus Kristus, ja Pyhä Henki.

Rauha, Kunnia, ja Kirkkaus Isälle. Rauha, Kunnia, ja Kirkkaus Isälle. Kiitos Isä. Kunnia Isälle. Kaikki Ylistys, ja Kunnia Isälle. Sillä Isä on Maailmankaikkeuden Tekijä, ja Hajottaja.

Minä Palvon sinua Isä. Minä annan sinulle Kunnian. Minä annan sinulle kaiken, Taivaallinen Isäni. Tämä on Jeesus Kristus Nasaretilainen, Kaikki Rauha, Kunnia ja Kirkkaus Isälle. Kiitos Isä, Taivaallinen Isäni. Kiitos.

*Sillä näyttämö on asetettu, näyttelijöillä on osansa. Taivaalliset Enkelini ovat valmiina. Sillä viimeinen suuri Sota, tulee olemaan kaiken pahan loppu, kerta kaikkiaan. Kiitos Taivaallinen Isäni. Kiitos. Suojele Karitsojani. Suojele Lampaistani. Suojele kaikkea mikä on Minun. Minä en tule menettämään **AINUTTAKAAN**.*

Sillä kaikki Voima, ja Kunnia kuuluu Jehovalle. *Sillä kaikki Voima, ja Kunnia kuuluu Jehovalle. Sillä kaikki Voima, ja Kunnia kuuluu Jehovalle. Kiitos Isä. Kirkkaus ja Kunnia olkoon Isän. Kirkkaus ja Kunnia olkoon Isän. Minä Palvon sinua isä. Minä Tottelen sinua Isä. Taivaallinen Poikasi tulee tekemään kaiken mitä pyydät Rakastavassa Tottelevaisuudessa, sillä sinä olet Minun Isäni, ja sinä ansaitset kaiken Voiman, Kunnian, ja Arvovallan. Kiitos Isä. Kiitos Isä.*

288. Raymond Aguilera - Profetia 6. Helmikuuta 1993, klo 22:55, Englanniksi.

Soittakaa Huiluja, lyökää Tamburiineihin, olkaa Iloisia ja Hilpeitä, sillä loppu on edessänne. Puhaltakaa torviin, pitäkää kaikenlaista ääntä. Heilauttakaa kätenne ilmaan, hyppikää ja pyörähtäkää, pudotkaa alas jaloillenne, olkaa Onnellisia, olkaa Iloisia sillä Vapahtajanne on tulossa. Arkki on paikoillaan, Enkelit ovat paikoillaan. Varokaa Pedon Merkkiä.

Kivi asetetaan reikään joka on seinän kivetyksessä, itäisellä puolella. Kivi istutetaan kiviseinän itäiselle puolelle. Siihen mistä kärryjen oli tapana ajaa ohi. Puhaltakaa trumpetteihin.

Portti tullaan avaamaan, kun pedon maha on täynnä Ruumiin Verta paholaisen kostolla. Varokaa Merkkiä. Paholaisella on ehtymätön nälkä Poikani Verta kohtaan.

Kun itäisellä puolella oleva reikä on täytetty. Etsikää kiveä. **(Tulkitsemattomia kieliä?)** Itäinen seinämä (muuri) mistä portti avataan.

Tulkaa todistamaan tapahtumaa, Israelilaiseni. Tulkaa Kotiin! Sillä teidän Isänne odottaa. Tulkaa Kotiin pohjoisesta, idästä, lännestä, etelästä. Tulkaa Kotiin, Abrahamin Lapset, Tulkaa Kotiin! Sillä päivä on lähellä. Muistakaa Lupaukseni. Tulkaa Kotiin, Lapseni, sillä loppu on lähellä. Kun Viikunapuun Lehdet Muuttuvat. **Kun Viikunapuun Lehdet Muuttuvat.**

289. Raymond Aguilera - Uni 10. Helmikuuta 1993.

Näin unen varastamisesta. Unessani oli sotilaita, ammattiyhdistyksen lakkovahteja, rakennustyömiehiä, ja tavallisia ihmisiä jotka varastivat tavanomaisena käytäntönään työssään. Yksi tapaus oli Kristitty, joka oli hyvä Sunnuntaisin ja viikolla hän varasteli

tavaroita työpaikaltaan. Toisessa tapauksessa oli sotamies joka oli voittanut palkinnon jäätyään kiinni varastamisesta.

290. Raymond Aguilera - Profetia 12. Helmikuuta 1993, klo 11:34, Espanjaksi.

Tiedän että olet väsynyt, mutta Me autamme sinua. Sillä Minä tiedän että sinulla on Jumalasi uskallus. Isän uskallus. Pojan, ja Pyhän Hengen uskallus. Sinun täytyy kuulla Minua, sillä se mitä sinä kirjoitat alas on hyvin tärkeää. Sillä sinun Jumalasi käyttää sinua niin että voisit kertoa Karitsoille, ja Lampaille Jumalan asioista, Hengen asioista.

On paljon asioita joita maailman ihmiset eivät tiedä, ja **Meidän täytyy näyttää ne heille; asiat jotka ovat heidät ympärillään; hengen asiat; paholaisen hengen asiat;** mutta älä pelästy sillä Minun Enkelini auttavat sinua, Pyhän Hengen avulla. Pyhällä Hengellä on kaiken Voima. Kukaan ei voi Voittaa Häntä.

Tämä on sinun Jumalasi joka kertoo sinulle asioita Taivaasta, yhdessä Pojan, ja Pyhän Hengen kanssa. Älä huoli Reymundo. Minä tiedän että sinulla on nälkä. Minä tiedän että olet uninen, mutta tee itsesi vahvaksi sillä Meillä on töitä tehtävänä.

Reymundo, Minulla on Sormus. Minulla on Sormus häitä varten, Poikani Jeesuksen Vaimoa varten. Kyllä, Reymundo. Sormus on valmiina. Koko Taivas on valmiina. Kaikki taistelevat paholaista vastaan Pyhän Hengen Voimalla, Isän Voimalla, Poikani Voimalla.

Kirjoita vain, ja kerro ihmisille että Isä, Poika, ja Pyhä Henki ovat heidän kanssaan. Kerro heille että he eivät olisi peloissaan niiden asioiden takia jotka tulevat tapahtumaan. Käske heitä tekemään itsensä **vahvoiksi, ja rukoilemaan, ja rukoilemaan, ja rukoilemaan, ja paastoamaan, ja paastoamaan. On hyvin tärkeää että he rukoilevat Jumalan Sydämellä.**

Niin, Reymundo. Heidän täytyy tehdä itsensä vahvoiksi, Poikani Ruumiin. Sillä kärsimyksen aika on saapunut, aika joka on tulossa. Paholainen tulee haluamaan pysäyttää ja syödä Poikani Ruumiin. Sillä paholaisen aika on lopussa. Sillä Minä aion iskeä häntä, niin kuin iskisin kärpystä.

Sen takia sinun täytyy tehdä itsesi vahvaksi, ja sinun täytyy kirjoittaa mitä Minä käsken. Sillä Minun Karitsani, Siemeneni täytyy saada tietää, heidän täytyy oppia Jumalan tapa; Isän, Pojan Jeesuksen Kristuksen, yhdessä Pyhän Hengen kanssa.

Lepää Pieni Poikani vielä vähän aikaa, mutta haluan sinun nousevan ylös, ja kirjoittavan lisää tietokoneellesi. Kuulitko Minua? Lepää vähän aikaa, ja sen jälkeen Minä haluan sinun nousevan ylös. Meillä on töitä tehtävänä, Jumalan tavalla, Taivaan Rakkaudella, Minä kerron sinulle nämä asiat. Lepää, Reymundoni, lepää.

291. Raymond Aguilera - Profetia 13. Helmikuuta 1993 klo 8:26 am.

Sandaali, sandaali, sandaali, Niin Reymundo, sandaali. Nyt saapuvat päivät jolloin te tulette tarvitsemaan sandaaleja. Sillä teidän täytyy juosta koko hengellänne, kaikella voimallanne. Sillä jos te ette pakene, he tulevat syömään teidät, paholaiset, kaikki mikä on paha. Juoskaa ja piiloutukaa. Sillä nyt saapuu sandaalien päivä. Koirat tulevat tulemaan, ja ne juoksevat hyvin nopeasti.

Kuulitteko Minua? Kaikki maailmassa, jos te ette tee itseänne **vahvaksi, ja rukoile, ja rukoile Jumalallenne**, Isälle, Pojalle, ja Pyhälle Hengelle, paholainen tulee syömään teidät kaiken sen voimalla mikä on paha. Puhdistakaa korvanne, etsikää sitä mikä on Taivaassa. Etsikää Jumalaanne, Kristustanne, ja kokoontukaa, yhdessä veljienne ja siskojenne kanssa, ja valmistautukaa sandaalienne kanssa. **Sillä te tulette tarvitsemaan niitä Raamattunne lisäksi**. Lukekaa Raamattua koko sydämellänne, kaikella mitä teillä on, mielellänne, hengellänne.

Kuulitteko Minua, kaikki jotka Rakastavat Poikaani Jeesusta, Kristusta, Häntä joka kuoli kaikkien syntien vuoksi? Niin, kuulkaa Minua! Kuulkaa Minua! Tämä on teidän Isänne, Hän, joka kertoo teille nämä Taivaan asiat. Taivaan Rakkaudella, Minä kerron teille, etsikää sandaalinne, ja tehkää itsenne valmiiksi. Sillä nyt tulee päivä jolloin te tulette tarvitsemaan niitä.

Kyllä Poikani ja Tyttäreni, Kuulkaa Minua! Kuulkaa Minua! Se on saapunut, maailmanloppu. Haluan teidän valmistautuvan. Haluan teidän etsivän matkalaukkunne, ja laittavan sen valmiiksi, Raamattunne kanssa, kaiken sen kanssa mikä on hyvää. Sillä nyt saapuu Poikani pilven päällä. **Teillä täytyy olla lippu, ja matkalaukku valmiina, ja teidän täytyy rukoilla ja paastota, ja katua, ja etsiä veljiänne ja siskojanne kaduilta**. Niitä, jotka eivät tunne Minua, Isää, Poikaa, ja Pyhää Henkeä. Minä kerron teille Riemulla, Ilolla, kaikella sillä mikä on hyvää, kaikella sillä mikä on Taivaasta, kaikella mikä on Isästänne. Me tapamme siellä Poikani ja Tyttäreni.

Kuulitteko Minua? Sillä se on totuus, ja se on saapunut, kärsimyksen päivä. Ja ne jotka ovat puhtaita, ja rakastavat Poikaani kaikesta sydämestään, kaikella mitä heillä on, he tulevat menemään Hänen kanssaan Taivaaseen. Loput tulevat kärsimään kaiken sen pahan liekissä mitä tässä maailmassa on. Tämä on teidän Jumalanne Sana. Hänen, joka loi kaiken Sanallaan, Pyhällä Hengellään. Tämä on teidän Isänne Taivaan Rakkaudella. Hän kertoo teille totuuden. Sillä Hän Rakastaa teitä kaikella Taivaan Rakkaudella, kaikella Jumalan Rakkaudella.

Voi, Pikkuiseni tehkää niin kuin Isänne sanoo. Sillä Minä kerron teille oikean tavan, vilpittömän tavan, Minä kerron teille koska Rakastan Teitä. Minä kerron teille koska en tahdo teidän kärsivän. Sillä jos te lankeatte, Minä itken Taivaan kyynelillä, sillä Minä en halua menettää teitä. **Sillä te olette Minun Sydämeni**. Tehkää itsenne vahvoiksi, ja suunnatkaa nokkanne Taivasta kohti, Pikkuiseni. Minä kerron teille nämä asiat Sydämestäni, kaikesta siitä mikä on Hyvää, kaikesta siitä mikä on teidän Jumalastanne. Taivaan kyynelillä, haluan teidän avaavan korvanne, ja Kuulevan Minua. Sillä Minä en halua itkeä jos te lankeatte.

Katukaa. Katukaa. Puhdistakaa itsenne. Puhdistakaa itsenne Jumalan tavalla. Minä kerron teille nämä asiat, tänä päivänä, tänä päivämääränä, Profeettani, Reymundon kautta, Pikkuiseni.

Englanniksi:

Minä Rakastan teitä.

292. Raymond Aguilera - Näky 16. Helmikuuta 1993, klo 9:10 aamulla.

Näen viinilasin jossa on viiniä, mutta lasissa oleva viini on pyörteistä ja aaltoilevaa. Aallot ovat sellaisia kuin meressä joskus näkee myrskyn aikana, paljon aaltoja, mutta itse viinilasi seisoo hiljaa paikallaan.

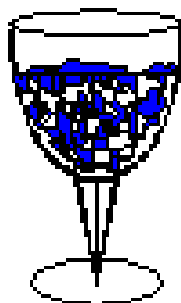

293. Raymond Aguilera - Näky 18. Helmikuuta 1993, klo 8:49 aamulla.

Näen Elefantin pään, ja näyttää siltä kuin joku olisi haukannut palan pois koko oikeasta puolesta, korvasta melkein toiseen silmään asti, ja alas kärsään saakka.



294. Raymond Aguilera - Näky 19. Helmikuuta 1993, klo 10:36 aamulla.

Näen ihmisen kuvan. En tiedä onko se paholainen vai ihminen. Jos se on ihminen, hänellä (he, mies) on naamari, tai jonkin vuohen tai koiran pää päällään. Hän seisoo jonkin edessä. Hän pitelee kolmikuista lasta ilmassa, ja uskoisin hänen aikovan uhrata sen. En tosiaan tiedä mitä oikein on tekeillä, sillä olen käynyt henkistä sodankäyntiä koko yön ja osan tästä päivästä. En tiedä johtuuko se kuvasta, mutta olen ollut hyvin ankaran

hyökkäyksen alla, ja henkinen sota on hyvin voimakasta. Ehkä minä sen takia näin tämän kuvan. Luulen että minun täytyy alkaa rukoilla enemmän tänään.

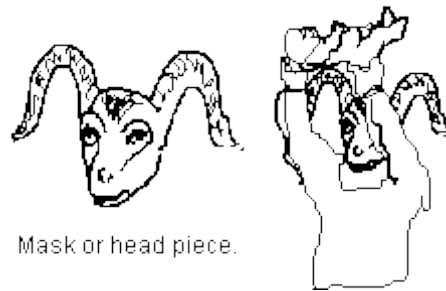

[295. Raymond Aguilera - Profetia 19. Helmikuuta 1993 klo 15:48 pm, Espanjaksi.](#)

Minä aion polttaa teidän silmiänne. Aion polttaa teidän silmiänne, ja niitä tulee ärsyttämään kaikki se mitä näette, kaikki kärsimys, kaikki paha. Sillä Minä pyydän, ja pyydän teitä lukemaan Raamattua. Minä pyydän, ja pyydän teitä katumaan syntejänne, ja koko maailma, koko maailma on paha, **eikä kukaan halua kuulla Jumalan Sanaa. Kuulitteko Minua, Maailma?** Kuulitteko mitä teille kerroin? Koko maailma on paha, likainen, ja Minä aion sulkea kaiken mikä on pahaa, ja likaista.

Kuulitteko Minua? **Kuulitteko Minua, selvästi?** Kuulitteko Minua? Tämä on teidän Isänne yhdessä Pojan, ja Pyhän Hengen kanssa. Minä kerron teille täsmällisesti. Aion ärsyttää teidän silmiänne. Aion polttaa korvianne. Aion koskettaa sydämiänne Pyhällä Hengellä. **Sillä te ette tunne pelkoa Jumalaanne kohtaan.** Sillä te uskotte olevanne jumalia. Minä aion näyttää teille Kädelläni kuka on Maailman, Taivaan Jumala, kaiken sen Jumala mitä on, yhdessä Poikani, ja Pyhän Hengen kanssa. Aion kertoa sen teille. Aion osoittaa sen. Minä tulen pelästyttämään teidät.

Kuulitteko Minua, maailman ihmiset? Maailman ihmiset, Minä aion kertoa teille, ja näyttämään teille Kädelläni, Ihmeiden avulla, kaiken sen avulla mikä on pahaa, mikä joutuu Kuiluun. Te, yhdessä kaikkien ystäviänne kanssa, kaikki te pahat, joudutte kuiluun. Te tulette menemään sinne **Itkien ja Huutaen.** Minä tulen asettamaan Kädet Korvieni päälle, enkä tule kuuntelemaan, ja **Minä tulen kääntämään Selkäni, ja kulkemaan toiseen suuntaan.**

Sillä Minä pyydän, ja pyydän, ja pyydän teitä, **ettekä te tee niin kuin Minä sanon.** Te luulette itsestänne suuria, te luulette itsestänne hyvin suuria. Minä tulen näyttämään teille kuka on Taivaan ja Maailman Jumala. **Kuulitteko Minua, Maailma?** Kuulitteko Minua, maailman ihmiset? Tämä on teidän Isänne yhdessä Pojan, ja Pyhän Hengen kanssa. Minä kerron teille nämä asiat kyynelin. Minä kerron teille nämä asiat koska Sydämeeni koskee se mitä näen, mitä maailmassa tapahtuu; se mitä te teette käsillänne, silmillänne, huulillanne, ruumiillanne. **Kyllä, se ärsyttää Silmiäni, ja se ärsyttää Korviani.**

Sen tähden Minä aion ärsyttää teidän silmiänne, ja korvianne. Minä tulen näyttämään teille Jumalan Voiman. Tulen näyttämään teille Jumalan Voiman Taivaan Kyynelillä, Poikani Kyynelillä, Pyhän Hengen Kyynelillä. Kaiken, mikä on likaista, Minä tulen

iskemään lattiaan. Kaiken, mikä on likaista, Minä tulen lähettämään kuiluun. Kaiken, mikä on likaista Minä tulen lähettämään sinne missä paholainen asuu. Kuulitteko Minua, maailman ihmiset? Tämä on teidän Isänne. Minä puhun teille **Selkeästi** ja Asian Ytimeen. Siinä kaikki mitä teille aion sanoa tänä päivänä, tänä päivämääränä Reymundoni, Profeettani kautta.

Ja sinä Reymundo, tee itsesi vahvaksi, kaikki tulee menemään hyvin naisystäväsi suhteen, kaikki tulee menemään hyvin miesystäväsi suhteen, kaikki tulee menemään hyvin. Sinä teet kaiken mitä Minä sanon. Älä huolehdi mistään. Sillä paholainen ei voi tehdä mitään, kirjoita vain alas kaikki mitä sinulle kerron, ja kaikki se mitä näet on selkeää, ja se menee asian ytimeen. Minä tulen antamaan sinulle haluamasi naisen. Tulen antamaan hänet sinulle, sillä sinä olet Minun Enkelini, ja sinä olet Minun Pyhäni, ja sinä teet niin kuin Minä käsken.

Tee itsesi vahvaksi. Tee itsesi vahvaksi, sillä nyt saapuu päivä jolloin asiat tulevat sortumaan ympärilläsi. Sillä paholainen on vihainen, mutta mikään ei tule sortumaan. Hän tulee haluamaan työntää kaiken kumoon, mutta mitään ei tule tapahtumaan. Sillä Minun Enkelini, Minun Sotilaani, ovat ympärilläsi Jumalan Voiman kanssa, Taivaan Voiman kanssa, Poikani Voiman kanssa, Pyhän Hengen Voiman kanssa. Kuule Minua, Selkeästi!, ja tee kaikki täsmällisesti, kaikki tulee menemään hyvin naispuolisen ystäväsi suhteen. Kaikki tulee menemään hyvin miesystäväsi kohdalla. Älä kärsi! Älä huolehdi!

Tämä on Jumalasi, Isäsi, Sana. Juuri nyt, tällä hetkellä, olet keskellä hyvin paha Sotaa. Se on niin paha, ettet voisi uskoa mitä on tekeillä. Sen takia Minä en kerro sinulle mitä tapahtuu, tai anna näkyä siitä mitä on meneillään, sillä ympärilläsi olevissa mustissa hengissä kaikki on saastaista. Ne haluavat tappaa sinut. Ne haluavat syödä sinut. Ne kohdistavat kaikkensa sinuun, kaikki pahat, voimakkaat henget ovat ympärilläsi. Mutta älä huoli, sillä Minun Enkelini ovat ympärilläsi, eikä kukaan tule osumaan sinuun. Kukaan ei tule tekemään yhtään mitään. Minä tulen korjaamaan kaiken mitä paholainen käyttää hyväkseen.

Minä tulen myöskin parantamaan naisystäväsi, Pyhän Hengen Voimalla, Isän Voimalla, kaiken sen Voimalla mikä on Hyvää. Sillä ympärilläsi oleva Sota on hyvin suuri, hyvin suuri, hyvin suuri. Sinun täytyy tehdä itsesi vahvaksi. Sinun täytyy tehdä itsesi hyvin **vahvaksi. Sinun täytyy lukea Raamattua. Sinun täytyy paastota.** Sillä he heittävät päällesi kaikkea mitä vain voivat, mutta Minun Enkelini ovat paikalla vastaanottamassa kaiken mitä he heittävät, mutta toisinaan sinuun osuu, mutta se ei tule koskemaan. Sillä Minä olen sinun Jumalasi, ja Minä annoin sinulle Sanani. Älä huolehdi, ja rukoile ystäväsi puolesta. Me olemme vasta alkamassa Jumalan Sanan kanssa.

Kuule Minua Selkeästi, ja Täsmällisesti. Minä puhun sinulle Voimalla. Sillä kaikki mitä ympärilläsi tapahtuu on Voimaa, ja se Voima mikä on hyvää, on Jumalan Voimaa. Sanat jotka sinulle puhun ovat kovia, ja täsmällisiä, Voiman kanssa. Minä tiedän että sinua pelottaa se mitä kuulet, sen johdosta mitä kuulet. Mutta sinä olet keskellä Sotaa. Sinä olet siellä mihin Minä sinut asetin.

Kuulitko Minua, Reymundoni? Siellä se on, kaikki ympärilläsi oleva paha, mutta kukaan ei tule pääsemään sinuun käsiksi. Joten älä huolehdi. Poikani on siellä, kaikki Enkelit ovat siellä, ja se mitä Minä sanon tulee tapahtumaan, ja rukoile ja rukoile, ja paastoa, ja rukoile Jumalasi Voimalla. Mutta kuten sanoin, sinä et koskaan tule lähtemään pois, sillä sinä olet Minun poikani. Kuulitko Minua, Reymundo? Kuulitko Minua? Kerron tämän sinulle kaikella vakavuudella. Kerron tämän sinulle Jumalan Voimalla.

296. Raymond Aguilera - Uni 21. Helmikuuta 1993 klo 6:32 am.

Näin unen uusien talojen asuinalueen rakennustyömaasta. Rakennustyömiehet rakensivat joitakin uusia taloja asumalähiöön. Minä ja veljeni menimme sinne toimittaaksemme jotakin, ja siinä oli kaikki mitä meidän oli tarkoitus tehdä. En tiedä miten tai miksi, tai mihin meidän oli tarkoitus toimittaa tämä tavara. Mutta meidän piti mennä sinne ja toimittaa se tavara, mikä se sitten olikaan. Joten, me toimitimme sen tavaran, luulen että se oli hiekkaa. Rakennustyömiehet tekivät töitä talojen välissä, maalaten niitä, jotkut panivat laastia niihin, ja toiset vain rajasivat.

Siellä kadulla, näin kaksi vanhaa miestä jotka työskentelivät tiehöylän kanssa, kauhoen ja työntäen hiekkaa uudelle kadulle. Se ei ollut tavallinen asfalttikatu, luulen että se oli betonia tai jotain betonia muistuttavaa, mutta en ole varma, sillä he käyttivät rakennusmetodia jota en aikaisemmin ollut nähnyt, mutta nämä kaksi vanhaa miestä tasoittivat katua. Veljeni ja minä vain katselimme, meidän työmme oli toimittaa hiekka, tai jotain.

Kaikki muut tekivät työtä, ja me vain seisoiimme siinä katsomassa. Lopulta minun veljeni kyllästyi ja lähti seuraamaan jotakuta sellaisen pienen kukkulan taakse. Minä jäin siihen yksikseni, ja aloin itsekin kyllästymään. Joten, aloin etsimään miestä joka minut oli palkannut. Sillä halusin palkkani jotta voisin lähteä. Kuulin kuinka vanha mies työskenteli ja siirsi hiekkaa paikasta toiseen, toisen vanhan miehen kanssa.

Minua alkoi kovasti kiinnostamaan mistä hän puhui. Kuuntelin häntä ja katselin kun hän työskenteli. Hän ei kiinnittänyt minuun mitään huomiota, hän sivuutti minut. Minä vain seisoskelin siinä hölmönä ja kuuntelin ihmisiä, ja katselin kun he tekivät töitä. Jotenkin minusta tuntui kuin olisin tullut suoraan koulunpenkiltä tai jotain. Sillä minä tunsin rakentamisen periaatteet, mutta tämä tie oli jollainlailla erilainen ja uudenlainen.

Seuraava asia mitä näin, oli kun seurasin sitä vanhaa miestä, kuin räkänokkainen pentu. Mies oli vanha, ja jotenkin aavistelin että hän oli pomo, mutta en tiennyt. Hän ei näyttänyt pomolta, muut tuntuivat tekevän omaa hommaansa niiden muutaman talon rakennustöissä. Näin ihmisten tulevan hänen luokseen ja kysyvän häneltä asioita, mutta hänen elkeensä eivät olleet Pomon elkeitä.

Vaikutti siltä kuin ainoa asia mikä hänellä olisi ollut mielessään oli tämä pieni kadunpätkä jolla hän työskenteli. Näytti siltä kuin hän olisi tehnyt töitä yksikseen, lukuun ottamatta sitä toista vanhaa miestä. Joten, päätin kysyä häneltä mistä löytäisin miehen joka maksaisi

laskun. Sillä olin jo tehnyt työni, enkä halunnut seistä siinä kuluttamassa aikaani.

"Missä Pomo on?" kysyin. Ensin hän jätti minut ikään kuin huomiotta. Kysyin häneltä uudestaan, "Tiedätkö kuka on Pomo?" Hän ei sanonut sanaakaan, jatkoi vain puuhiaan. Seurasin häntä yhteen taloon, ja talon edessä näin hänen levittävän hiekkaa, ja näyttävän eräälle miehelle mitä tehdä. Menin taas hänen luokseen ja kysyin, "Kuka täällä on Pomo, joku palkkasi minut, enkä tiedä kuka se oli?" Hän ei sanonut mitään...

Sitten hän sanoi, "Tule tänne," ja minä seurasin. En vain pysynyt sen vanhan miehen perässä. Kysyin taas saman kysymyksen, "Seuraa vain minua," Hän sanoi. Joten minä seurasin. Hän alkoi levittää lisää hiekkaa. Sanoin taas, "Tiedätkö kuka on tämän yhtiön omistaja? Joku soitti minulle ja pyysi toimittamaan hiekkaa."

Sitten löysin itseni autotallista tämän vanhan miehen kanssa, ja joka puolella oli ihmisiä. Jostain syystä hän sanoi, "Seuraa minua", ja ryömi suuren kaatopaikkatraktorin perävaunun alle. Jostain syystä tämä traktorirekka-auto oli parkkeerattu asuinalueen talon autotalliin. Se tuntui mahdottomalta, mutta se oli parkkeerattu sisälle.

Minulla ei ole aavistustakaan miksi, mutta me molemmat seisoimme traktorirekan edessä, ja sitten yhtäkkiä Hän alkoi ryömiä traktorin alle päästäkseen autotallin oviaukolle. Hän sanoi, "Seuraa minua." Joten minä seurasin häntä traktorin perävaunun alle, mikä tuntui hyvin omituiselta. Vanhaksi mieheksi Hän liikkui hyvin nopeasti, mutta minä hankkiuduin traktorin alle, ja ryömin hänen perässään. Jostain syystä reitti traktorin alla muuttui kapeammaksi ja pienemmäksi.

Sitten, kun yläpuolellani oleva traktori alkoi liikkua, minua alkoi pelottaa, mutta onnistuin pääsemään toiseen päähän turvallisesti. Siinä vaiheessa kun pääsin rekka-auton alta pois, Hän seisoj ulkopuolella lapioimassa hiekkaa. Minä sanoin taas, "Tiedätkö kuka minut palkkasi? Haluaisin saada maksun. Että voisin lähteä." Hän sanoi, "Sinä haluat tehdä työtä, eikö niin?" Minä sanoin, "Kyllä, Joo, minulla on nälkä. Tiedätkös, en ole oikeastaan tehnyt työtä vähään aikaan." Hän sanoi, "No, ota tämä hiekka ja levitä sitä."

Hän halusi minun levittävän sitä joka puolelle, sellaiselle omituiselle betonipinnalle, jota he työstivät; se ei ollut asfalttia eikä betonia. Hän sanoi, "Ota tämä pieni lapio, ja ala levittämään sitä, ja tee niin kuin minä sanon. Ja luulen että hän sanoi, "Ja minä etsin sen tyyppin joka sinut palkkasi," tai jotain sen tapaista. Hän oli hieman epämääräinen.

Sitten hän meni miehen luokse joka näytti olevan se joka hoiti rahaa, tai tiliä. Ensin luulin että hän kertoi kirjanpitäjälle minusta, mutta kuunnellessani huomasin heidän keskustelevan jostain muusta. Joten vanha mies sanoo kirjanpitäjälle, "Aion lähettää tämän nuoren miehen luoksesi. Tämä kaveri tarvitsee rahaa lentääkseen johonkin paikkaan." Hän sanoi, "Pidä huoli siitä että hänen rahansa ovat valmiina, ja että lentokyyti on valmiina maanantaiaamuun mennessä. Sillä minä haluan että tämä tyyppi pääse siihen paikkaan ajoissa."

Hän antoi kirjanpitäjälle käskyjä. Silloin minä vasta ymmärsin että vanha mies oli iso Pomo; se vanha mies jota olin seurannut. Sitten Hän sanoi minulle, "Kirjanpitäjä tekee hyvää työtä. Hän vaikuttaa kiireiseltä, mutta hän tulee tekemään mitä minä käskin, katso

vain, niin näet."

Minä kysyin taas, "No, kuka se tyyppi oli joka minut palkkasi?" Hän sanoi, "Tule tänne." Ja taas Hän antoi minulle lapion ja sanoi, "Haluan sinun levittävän hiekkaa joka paikkaan täällä, kaikkialla missä näet kohdan missä ei ole hiekkaa, siihen minä haluan sinun levittävän hiekkaa." Muistan tunteneeni oloni hyväksi ja onnelliseksi sisäpuolella, sillä nyt minulla oli todellista työtä. Jostain syystä en ollut oikeastaan tehnyt työtä, ja työ näytti helpolta, ja lapio oli pieni. Arvelin että työ olisi helppoa, ja rakennustyöstä saisi melko hyvän palkan.

Joten minä sanoin, "No, okei, jukra, veljeni ja minä saatiin vihdoin vähän työtä mitä me molemmat voimme tehdä, eikä se ole vaikeaa." Joten, aloin etsiskelemään häntä, niin että hänkin voisi tehdä työtä. Kyselin kaikilta, ja joku kertoi hänen menneen kukkulan toiselle puolelle asuntoalueen taakse joidenkin ihmisten kanssa. Yritin etsiä häntä, tuloksetta. Sanoin itsekseeni, "Miksiköhän hän lähti. No, kyllä hän palaa."

Vanha mies lähti ja meni jonnekin muualle. Joten, minä tartuin lapioon, ja aloin kauhoa hiekkaa. Työskennellessäni, suuri hinausauto joka hinasi autoa, ajoi viimeistelemättömän kadun yli, jota vielä rakennettiin. Minä sanoin itsekseeni, "Tuo hinausauto repii rikki tuon uuden kadun." Mutta vanha mies ei edes suuttunut. Hän ei sanonut sanaakaan, eikä näyttänyt huolestuneelta. Lopulta, minulta loppui hiekka, eikä Hän ollut neuvonut minua mistä saisi lisää hiekkaa. Missään ei ollut hiekkakasoja. Kuljin ympäri etsiskellen vanhaa miestä.

Lopulta löysin hänet, ja ikään kuin naulasin hänet seinään, ja sanoin, "Okei, tarvitsen opastusta siitä mitä minun pitää tehdä, ja miten se pitää tehdä." Hän sanoi, "Hei, kaikkialla missä näet hiekkaa kaduilla, pidä se kosteana, ja niille alueille missä hiekkaa ei ole, levitä sitä." Hän jatkoi, "Sillä ihmiset sijoittavat hyvin rahansa tällaisiin kiinteistöihin. Kukaan ei halua että heidän katunsa halkeilevat. Joten, pidä hiekka kosteana niin katu ei halkeile. Hiekka auttaa katuja kuivumaan hitaasti. Se estää sitä halkeilemasta, sillä ihmiset ovat maksaneet paljon rahaa näistä kodeista. Joten, haluan sinun pitävän kaiken kosteana."

Hän sanoi, "Tule tänne, annan sinulle alueen joka kaipaa hiekoitusta." Minä sanoin, "Hyvä," Sillä nyt olin saanut ohjeita, ja tiesin täsmälleen mitä minun piti tehdä. Tunsin itseni hyvin ylpeäksi. Tartuin pieneen lapiooni ja käytin sitä vähää hiekkaa mitä minulla oli, ja seurasin häntä ulos, ja löysin itseni erään autotallin edestä joka kaipasi hiekoitusta. Joten, ylpeänä minä levitin hiekkaa niille alueille jotka hiekkaa kaipasivat, ikään kuin olisin ollut joku ammattimainen hiekkaihminen.

Tässä vaiheessa kaikki teki omaa hommaansa, ja minä juoksentelin ympäriinsä pienen lapioni kanssa joka oli täynnä hiekkaa, ja levittelin hiekkaa alueille jotka kaipasivat hiekkaa. Olin levittänyt hiekkaa jonkin aikaa, ja sitten yhtäkkiä, löysin itseni taas autotallin sisältä, jossa oli välineitä. Sitten, minun seisoessani siellä odottamassa, ja miettiessä, "Mitä minun nyt pitäisi tehdä, minulta on hiekka loppu?" sisäpuhelin laitettiin päälle. Sitten vanha mies alkoi puhumaan minulle sisäpuhelimien välityksellä.

Minulla ei ole aavistustakaan kuinka hän saattoi tietää minun olevan autotallissa, mutta hän sanoi, "Ray, minä tiedän että sinä olet Kristitty." Hän sanoi, "Tulet kuulemaan

kaikenlaista näiltä rakennustyömiehiltä, sillä he ovat pahoja suustaan, ja he tulevat sanomaan erinäisiä asioita Kristillisyydestä, ja semmoista. Joten, jos he kuulevat että sinä olet Kristitty, he tulevat pistämään sinut koville," Hän sanoi, "Älä sinä kuuntele heitä." En pystynyt kuulemaan hänen varoitustaan kaiken metelin johdosta mitä sillä pienellä alueella oli.

Yritin kuunnella ohjeita siitä mitä pitäisi tehdä, ja mitä ei pitäisi tehdä. Sillä hän sanoi että rakennustyömiehet kiusaisivat minua jos saisivat tietää että olen Kristitty. Mutta en voinut kuulla hänen opastustaan autojen ja muun toiminnan takia. Kuuntelin niin tarkkaan kuin voin, mutta kaikki hälinät hukuttivat sisäpuhelimesta kuuluvan vanhan miehen äänen. Sitten opastukset vain loppuivat. Hän ei saanut tietää etten ollut kuullut kaikkia neuvoja. Kuulin ainoastaan alun: "Älä anna niiden ihmisten järkyttää sinua sillä mitä sanovat likaisilla suillaan", siinä oli kaikki mitä kuulin. Joten, sanoin itsekseni, "Paras että pidän suuni kiinni, enkä puhu mitään."

Joten, suurin piirtein työajan loppuessa, ääni vain lakkasi. Ihmisiä alkoi tulla sisään autotalliin, palauttamaan välineitä ja muuta tavaraa. Kuulin heidän juttelunsa ja aloin tuntemaan oloni levottomaksi ja turvattomaksi. Muistan tunteneeni oloni hyvin levottomaksi työni suhteen. En ollut missään vaiheessa saanut täydellisiä ohjeita siitä, miten minun pitäisi työni suorittaa, tai, miten saisin palkkani, tai, minkä verran.

Mutta vanha mies sanoi. Tule takaisin huomenna, vaikken olisikaan täällä. Pidä huoli siitä, ettei katu pääse halkeilemaan, kastele sitä, pidä huoli että se on hiekoitettu, ja sinun käy hyvin. Minä pidän huolta siitä että saat paljon työtä." Sitten Uni vain päättyi. En koskaan saanut tietää kuka vanha mies oli tai mikä hänen nimensä oli. Yritin etsiä yhtiön nimeä yhtiön välineistä, mutta tuloksetta. En koskaan saanut selville kuka maksaisi palkkani, tai kuinka paljon. Muuta en tiennyt, kuin että olin saanut uuden työn. Sellainen oli uneni.

Kommentti:

Mietin vieläkin unta. Muistan rukoilleeni hyvin voimakkaasti ennen nukkumaanmenoa eilen illalla. Rukoilin koko sydämelläni että Pyhä Henki opastaisi minua, ja puhuisi minulle. Odotin, ja odotin, enkä saanut vastausta, mutta sain tämän unen. Luulen että vanha mies oli Jumala, ja Hän kertoi minulle työstäni. En koskaan tule ymmärtämään Jumalaa, ja Hänen tapojaan. Hän on oikeudenmukainen, mutta Hän on vaikeasti saavutettava, ja Hän on rakastava.

Hän halusi antaa minulle työn joka ei olisi kovin vaikea. Hän ei halunnut että rakennustyömiehet kiusaisivat minua. Joten, Hän käytti aikaa kertoakseen minulle, ja varoittaakseen minua siitä mitä toiset työntekijät tekisivät. Minulle tuottaa vaikeuksia käsittää miksi veljeni jätti minut yksin, ehkä veljeni oli Kristuksen Ruumis, ja rakennustyömiehet olivat maailman ihmisiä, mutta, hän jätti minut yksikseni, ja seurasi jotakuta toista. En tiedä minne, mutta minä jäin yksikseni pienen lapion kanssa joka oli täynnä hiekkaa, ja ohjeiden kanssa, että katu pitäisi kastella, ja asettaa hiekkaa kadulle ettei se halkeilisi.

En tiedä jos kuuntelet Herra, mutta minä rakastan sinua. Toivon että voisin saada sinut seinää vasten. Sinä tunnut aina pääsevän minulta karkuun. En vain tunnu voivan saada

sinua istutettua eteeni, voidakseni kysyä, "Mitä seuraavaksi tapahtuu?" Tunnut aina olevan neljä tai viisi askelta minua edellä. Kaikki mitä voin sanoa, Herra, on, "Minä yritän, teen parhaani; siinä kaikki mitä voin sanoa."

297. Raymond Aguilera - Profetia 22. Helmikuuta 1993 klo 23.32, Espanjaksi.

Pohjoisen Tuuli tulee saapumaan paholaisen voimalla. Pohjoisen Tuuli tulee iskemään koko Yhdysvaltoja. Kun Tuuli tulee, se tulee työntämään kaiken kumoon paholaisen voimalla. Kuulitteko Minua, Yhdysvaltojen kansalaiset? Nyt saapuu Tuuli paholaisen voimalla.

Sillä te ihmiset ette tehneet niin kuin Poikani käski tekemään. Pastorit istuvat takapuoltensa päällä, tekemättä mitään. Muuta he eivät tee kuin pistävät kätensä korviensa ja silmiensä päälle, ja lihovat kaikista niistä lahjoista jotka Minä heille annan. Sen takia Pohjoisen Tuuli tulee tulemaan. Sillä Yhdysvaltojen kirkko on kuollut, ja se on likainen. He luulevat itsestään suuria. He luulevat olevansa jumalia, ja Minä tulen iskemään heitä Kädelläni kuin iskisin kärpystä.

Sillä Minä tiedän että he uskovat olevansa jumalia. Sillä Minä aion näyttää maailmalle paholaisen voiman, kun isken Yhdysvaltojen kirkkoa. Sillä Minua inhottaa se, mitä he tekevät. Se saa Vatsani vääntymään, se on halveksittavaa, sillä he istuvat takapuoltensa päällä. He eivät etsi sairaita; niitä jotka nukkuvat kaduilla; niitä joilla on tarve kuulla Jumalansa Sanaa, yhdessä Pojan, ja Pyhän Hengen kanssa.

Tämä on teidän Isänne, Minä olen, Minä olen, Minä olen, ja Minä puhun teille **Selkeästi**, ja **Tarkalleen** siitä mitä tulee tapahtumaan. **Sillä Minä lähetän, ja lähetän Profetioitani kirkkoihin, ja he ottavat Profetiani, ja polttavat ne, heittelevät niitä, ja hyppivät niiden päällä paholaisen voimalla.** Kirkot luulevat itsestään suuria; he luulevat tietävänsä niin paljon. Minä aion näyttää heille minkä verran he tietävät kun isken heitä Kädelläni **NOPEASTI, SUORAAN ja TÄSMÄLLISESTI!**

He eivät tule pelastamaan itseään, ei kukaan heistä. Ei kukaan joka työskentelee paholaiselle, ja Minä aion iskeä heidän perheitään myöskin, paholaisen voimalla. Sillä pastorit ovat perheittensä päitä, ja Minä olen maailman, koko Taivaan, kaiken sen mitä on, - perheen pää, ja Minä ojennan sitä mikä on Minun, Jumalan Voimalla, yhdessä Pojan, ja Pyhän Hengen kanssa. Sen takia Minä kerron teille nyt, niin ettette pelästy, sillä te ette tule voimaan tehdä mitään. Sillä Minä annoin teille mahdollisuuden, ja te piilouduitte, te kätkitte päänne maan alle.

Sillä te ette halunneet kuulla Jumalanne Sanaa. **Te poltatte Profetiat, te heititte ne roskalaatikkoon; ja te hypitte Profeettojen päällä; niiden päällä jotka antavat teille Profetiat käsillään, kyynelin.** Minä tulen näyttämään teille teidän Jumalanne Voiman. Sillä te luulette voivanne ostaa Tien Taivaaseen. Muuta te ette osta kuin Tien kuiluun. Minä aion lähettää teidät sinne yhdessä perheenne kanssa. Sillä kaikki mitä kosketatte on saastaista. Kaikki mitä sanotte on saastaista, paholaisen tapaan.

Sillä Minun Karitsani, ja Siemeneni täytyy saada kuulla Sana **Oikein**, ja **Täsmällisesti**, ja heidän täytyy saada tietää Jumalan **Tapa**, yhdessä Pojan, ja Pyhän Hengen kanssa. Olen antanut teille paljon mahdollisuuksia, Yhdysvaltojen pastorit. Mitä suurempia uskotte olevanne, sitä kovemmin aion teitä iskeä. **Sillä se mikä on suurta ei ole Jumalasta, ainoastaan se mikä on Nöyrää on Jumalasta.** Kun te teette pienet asiat jotka Minä käsken tekemään, nöyrästi, ja opitte työnne hiestä ja kyynelistä, se on Jumalasta. Kun opitte tekemään itsenne Nöyriksi, silloin tulette pelastamaan itsenne.

Mutta Minä tiedän että nämä Sanat tulevat menemään korvistanne sisään, ja ne tulevat menemään ulos, ja te tulette vihastumaan ihmisen voimalla. Mutta muistakaa, Minä olen Jumala, ja te olette vain ihmisiä. Ettekä te voi tehdä mitään, ainoastaan huutaa, hyppiä, ja kohottaa kätenne. Minä kerron teille **Selkeästi**, Minä kerron teille **Suoraan**, ja **Asian Ytimeen.**

Te luulette että tämä Profeetta on hullu. Aivan! Hän on hullu! Hän on hullu Jumalansa vuoksi, Kristuksensa, Jeesuksen vuoksi, Pyhän Hengen vuoksi. Hän on hullu kaiken sen vuoksi mikä on Hyvää, kaiken sen vuoksi mikä on Minun. Sillä tämä Profeetta on Minun Huuleni, Minun Silmäni ja Minun Korvani. Kun te vastaanotatte tämän Profetian käteenne, haluan teidän muistavan, että Minä suojelen häntä kaikella Taivaan Voimalla. Jos te kohotatte kätenne, Minä lähetän teidät kuiluun paholaisen voimalla.

Sillä kaikki kuuluu Minulle, ja Minä voin tehdä mitä haluan. **Sillä Minä olen Jumala!** Minä olen Jumala! Minä olen Jumala!, yhdessä Poikani, ja Pyhän Hengen kanssa, ja Jeesus tekee mitä Minä käsken. Sillä Meillä molemmilla on kaiken sen Rakkaus mitä Taivaassa on, yhdessä Pyhän Hengen kanssa. Kuulitteko Minua, **Selkeästi?** Sillä kuilussa on runsaasti tilaa, ja jos haluatte kohottaa kätenne tällä kertaa, Minä tulen näyttämään teille paholaisen paikan.

Tiedän ettette pidä siitä mitä teille sanon. Se polttaa korvianne kuilun liekin voimalla. Se että olette vihaisia, se ilahduttaa paholaista. Sillä Hän tietää, ja sanoo, **"Hmm, hmm, minulla on taas yksi lisää joka voi huolehtia minusta kuilussa", ja mitä enemmän vihastutte, sitä iloisempi hän on. Mutta** omalla kohdallani sillä ei ole merkitystä. Ainoa millä on merkitystä Minulle on, jos te teette niin kuin Minä sanon. Sillä jos te ette tee niin kuin Minä sanon, te ette ole **Minun**, ja se on **selkeää**, ja **täsmällistä.**

Kuulitteko Minua, Yhdysvaltojen pastorit? Nyt saapuu Pohjoisen Tuuli, ja kun Tuuli pyyhkii yli, te tulette tietämään. Sillä kukaan ei tule pääsemään pakoon Pohjoisen Tuulta, ja tämä Sana on pastoreita varten. Sillä nyt saapuu Tuuli paholaisen voimalla. **Sillä te uskotte voivanne ostaa** lipun Taivaaseen. **Paholainen tulee osoittamaan teille teidän koneenne kuiluun.**

Minä tiedän että teidän korvanne polttavat teidän silmiänne, kuilun liekillä. Mutta Minä kerron teille Rakkaudella. Minä kerron teille kaiken **oikein,selkeästi**, ja **täsmällisesti.** Muistakaa Sanat, jotka teille kerron tämän Profeetan kautta. **Sillä Minä en leiki teidän kanssanne.** Jos te luulette että tämä on peliä, **te olette jo hävinneet.** Sillä teidän täytyy nostaa itsenne pystyyn, sillä teidän Jumalanne kertoi teille Sanan **oikein**, ja **täsmällisesti**, ja te käännysitte pois, ja kuljitte sitä toista paikkaa kohti.

Kuulitteko Minua pastorit? Tämä on teidän Isänne, yhdessä Poikanne, Kristuksenne, Jeesuksen kanssa. Tämä on teidän Jumalanne, yhdessä Pyhän Hengen kanssa, kaiken sen Voimalla mikä on **Hyvää**, mikä on **Oikein**, mikä on **Täsmällistä**. Niin! Siinä kaikki mitä teille aion sanoa, tänä päivänä, tänä päivämääränä, Taivaan Isän **Rakkaudella. Me Kolme olemme Yksi. Me Kolme olemme Yksi.** Muistakaa se, kun Pohjoisen Tuuli saapuu.

298. Raymond Aguilera - Profetia ja Näky 26. Helmikuuta 1993, klo 17:06.

Näky:

Näky Ketusta. Kettu muuttuu Lampaaksi.

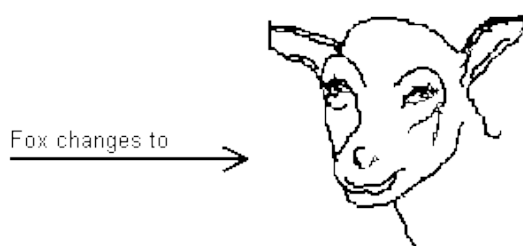

Profetia:

Kyllä, kyllä Lapseni. Meidän täytyy **Pitää yhtä, Puhtaiden, Tahrattomien, Vanhurskaiden.** Meidän täytyy pysyä yhdessä. Tehdä itsemme vahvoiksi. Sillä paholaisen tiet ovat täällä, kaiken pahan tiet. **Rukoilkaa, Rukoilkaa, Rukoilkaa, ja Rukoilkaa, ja auttakaa** toinen toistanne, **opastakaa** toinen toistanne, sillä paholaisen päivä on täällä. Katsokaa paholaisen tapoja, ja tehkää sitä mikä on Puhdasta, mikä on Vanhurskasta, mikä on Jumalasta, Jehovasta, sitä mikä on Jeesus Kristus Nasaretilaisesta, sitä mikä on Pyhästä Hengestä, ja **Rukoilkaa, ja Rukoilkaa, ja Rukoilkaa.** Pysykää poissa pahasta Lapseni, Lampaani, Karitsani.

Pallo pyörii. Pallo lähestyy Maapalloa. Pallo tulee tulemaan huomaamatta. Avatkaa Silmänne, Korvanne. Etsikää Jumalaanne Jehovaa. Hän tulee varoittamaan teitä, mutta teidän täytyy Rukoilla ja Kuunnella. **Teidän täytyy Rakastaa toinen toistanne.** Kuunnelkaa Minua Lapset, teidän Isänne tulee tekemään kaiken mitä Raamatussa tehtiin, siten kuin on kirjoitettu. **Hän tulee tekemään mitä Raamatussa ilmoitettiin, muistakaa se, Kirjaimellisesti, Sanasta Sanaan. Luottakaa** Jehovaan. **Luottakaa** Jeesukseen. **Luottakaa** Pyhään Henkeen.

299. Raymond Aguilera - Profetia 28. Helmikuuta 1993, klo 2:52 am, Englanniksi.

Poikani, piiloudu, piiloudu. Sillä nyt saapuvat Maailman kyyneleet. Kyllä, nyt saapuvat kyyneleet. Puhun sinulle kaikella vakavuudella. Nyt saapuvat Maailman kyyneleet,

paholaisen voimalla, nyt saapuvat kyneleet. Sinun täytyy tehdä itsesi vahvaksi. Sinun täytyy rukoilla. Sinun täytyy etsiä Isääsi, Poikaa, ja Pyhää Henkeä rukouksien avulla, rukouksien avulla, rukouksien avulla. Syö Ehtoollista ja Paastoa. **Syö Ehtoollista, ja Paastoa.** Syö Ehtoollista ja Paastoa, ja Minä kerron sinulle, ja näytän sinulle asiat mitä sinun pitää tehdä, silloin kun ne pitää tehdä, Jumalan tavalla.

Niin! Piiloudu. Piiloudu, rukoillen kohotetuin käsin. Piiloudu kohotetuin käsin huutaen rukouksia Jumalallesi. Sillä se mitä olen sinulle kertonut, tulee tapahtumaan. Se tulee tapahtumaan Jumalan tavalla, ja Minä puhun sinulle **Selkeästi ja Täsmällisesti.** Tämä on sinun Isäsi, koko Maailman Silmillä ja Korvilla, kaiken sen kyynelillä, mitä näet.

Niin, Reymundo, se on saapunut, se minkä kerroin tapahtuvan. Kirjoita Kirjaa, ja etsi Minua rukouksissasi. Minä annan sinulle Pyhän Hengen Voiman sydämeesi, mieleesi, kaikkeen mitä teet, tai kosketat. Sillä Minä valitsin sinut. Minä, Huulillani, Minä valitsin sinut, Minä, sinun Isäsi, niin että voisit sanoa Minun Sanani Pyhän Hengen Voimalla. Minä kerroin sinulle Sanat. Minä tulen auttamaan sinua Pyhän Hengen kautta, Poikani Voiman kautta, kaiken sen Voiman kautta mikä on Hyvää, Isäsi Voimalla. Pyhän Hengen Voimalla Minä kerron sinulle kaiken, selkeästi, ja täsmällisesti.

Kaikki mitä tulee tapahtumaan naispuolisten ja miespuolisten ystäväsi kohdalla, uuden vaimosi suhteen, kaikki tulee toteutumaan, ja täsmällisesti, ja selkeästi. Sinun täytyy valmistautua. Sinun täytyy panna päällesi Jumalan Taisteluväline. Sinun täytyy avata silmäsi, ja korvasi. Sillä kukaan ei tule lyömään sinua, koska sinulla tulee olemaan Pyhän Hengen Voima, ja Jumalasi Silmät, ja Korvat.

Nyt saapuvat pommit. Nyt saapuvat Maanjäristykset. Nyt saapuu kaikki; Pohjoisen Tuuli. Pohjoisen Tuuli, nyt se saapuu. Poikani, Minä Rakastan sinua. Poikani, Minä Rakastan sinua. Poikani, Minä Rakastan sinua Taivaan Rakkaudella, Isän Rakkaudella, Poikani Jeesuksen Kristuksen Rakkaudella, Pyhän Hengen Rakkaudella. Minä kerron sinulle selkeästi, ja täsmällisesti.

Kaikki mitä kirjoitat on totuus, ja se on Jumalaltasi, yhdessä Jeesuksen, ja Pyhän Hengen kanssa, Isältäsi. Lepää ja nuku, ja Minä tulen herättämään sinut aamulla kirkkoon. **Tämä on sinun Isäsi Rakkaudella ja Kyynelillä, Minä kerron sinulle totuuden.**

300. Raymond Aguilera - Näky ja Profetia 28. Helmikuuta 1993 klo 15:32.

Näky puuvilla pellosta. Pellon poikki kulki aikuinen ihminen. Hänen niskansa takana istui lapsi jonka jalat olivat hänen hartioillaan.

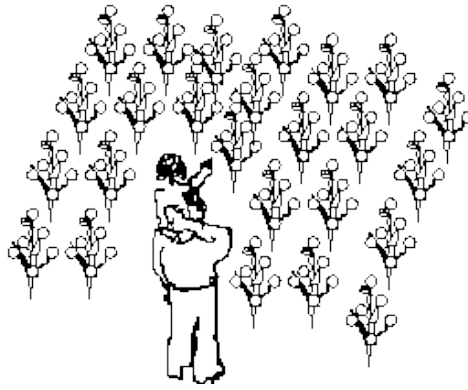

Profetia:

Herra sanoi: *"Katsokaa puuvillaa. Katsokaa puuvillaa."* Minä näin **Valkoista** puuvillaa, mailien päähän. Hän sanoi, *"Se on valmista, se on valmista, pelto on valmis poimittavaksi. Poimikaa puuvillaa, poimikaa **Valkoista Puuvillaa.**"*

301. Raymond Aguilera - Näky 28 Helmikuuta 1993, klo 4:23 aamulla.

Näen pariskunnan, jota ympäröi kovera, kellon muotoinen kupu.



302. Raymond Aguilera - Profetia 1. Maaliskuuta 1993 klo 7:35 am, Espanjaksi.

Tiedän, Minä tiedän poikani. Minä tiedän poikani. Poikani, Minä tiedän asiat jotka tulevat tapahtumaan, jotka tulevat toteutumaan, Minä tiedän ne. Minä tiedän poikani. Minä tiedän. Sinun täytyy avata korvasi ja silmäsi, sillä nyt saapuvat ihmeiden asiat. Ne tulevat. Ne tulevat. Ne tulevat.

Kuulkaa Minua! Kuulkaa Minua! Kuulkaa Minua! Maailmassa ovat Poikani ja Tyttäreni, Kuulkaa Minua. Avatkaa silmänne, ja korvanne sillä Profetiat ovat oikeassa. Ne ovat täsmällisiä. **Avatkaa silmänne. Avatkaa korvanne, ja suunnatkaa nenänne Raamattuun, ja opiskelkaa, ja opiskelkaa, ja rukoilkaa, ja rukoilkaa, ja Paastotkaa, ja Paastotkaa.**

Sillä nyt saapuvat ihmeiden päivät, ja kärsimyksen päivät. Päivä jolloin Veri tulee kaatumaan, ja osumaan maahan paholaisen voimalla. Avatkaa silmänne. Avatkaa silmänne Poikani, Tyttäreni. Tämä on teidän Isänne, yhdessä Pojan, ja Pyhän Hengen kanssa, joka kertoo teille totuuden Jumalan tavalla.

Lukekaa Profetioita. Lukekaa Profetioita, antakaa ne ystävilleenne, ja isällenne, ja äidillenne, ja lähettäkää niitä sinne, ja tänne. Kuulkaa Minua! Kuulkaa Minua!**Teiltä on aika loppumassa.** Lähettäkää ne eteenpäin. Lähettäkää ne eteenpäin. Juuri Nyt! Älkää odottako huomiseen. Sillä nyt saapuu Maanjärityksen aika. Pyörremyrskyn aika. Nyt saapuu Sodan aika.

Lukekaa Raamattua, ja Minä tulen näyttämään teille. Lukekaa Raamattua, ja se tulee näyttämään teille. Sillä paholainen on irti, kieli ulkona roikkuen, ja hampaat kohdistettuna Poikani Ruumista kohti. Teidän täytyy herätä. Teidän täytyy herätä. Sillä kaikki Maailman kirkot kulkevat eri suuntiin, eivätkä ne ole suuntautuneet Taivasta kohti yhdessä Poikani, Isän, ja Pyhän Hengen kanssa. Niiden täytyy kokoontua. **NIIDEN TÄYTYY LAKATA TAPPELEMASTA.** Taistelun pitää olla paholaista vastaan, ei Poikani Ruumista vastaan. Kirkko ei tahdo kokoontua yhteen. Muuta se ei tahdo kuin tapella veljien ja siskojen kanssa. Muusta se ei tiedä.

Kokoontukaa, kokoontukaa koteihin, ja rukoilkaa, ja rukoilkaa, kaikella sydämellänne, mielellänne, hengellänne. Sillä nyt saapuu paholaisen päivä. Nyt saapuu pyörremyrskyn päivä. Nyt saapuu maanjärityksen päivä, sodan, luotien, pommien, lentokoneiden, laivojen, kaiken sen päivä, mikä on saastaista. Te tulette pelästymään, ja paholainen tulee syömään teidät jos ette suuntaa nokkaanne Raamattuun.

Koska Minä, Jumala, Isä, joka loi kaiken Sanallani, Minä, yhdessä Poikani, ja Pyhän Hengen kanssa, Minä kerron teille koko totuuden, ja tarkalleen. Kyynelillä Minä kerron teille, Kyynelillä Minä kerron teille. Sillä tähän Maailmaan tulee tulemaan paljon kärsimystä. Sillä Minä aion sulkea Maailman. Niin kuin suljetaan Kirja.

Kuulkaa Minua! Kuulkaa Minua! Kuulkaa Minua! Maailmassa olevat Poikani ja Tyttäreni, Maailmassa ovat. **LUKEKAA. Lukekaa Raamattua.** Lukekaa Raamattua. Se on saapunut, päivä josta teille kerroin. Se on täällä, kärsimyksen päivä, päivä jona Minä suljen kaiken sen mikä on pahaa.

Tämä on teidän Isänne yhdessä Pojan, ja Pyhän Hengen kanssa. Minä kerron teille Kyynelillä. Minä kerron teille Sydämelläni. Minä kerron teille kaiken sen kanssa mikä on Oikein, Taivaan, Maailman Jumalan tavalla.

Oi, Poikani, teidän täytyy avata sydämenne. Teidän täytyy, sillä jos teette päänne koviksi, ja sydämenne koviksi, paholainen tulee syömään teidät. Siitä teillä on Sanani. Paholainen tulee syömään teidät, jos teette itsenne koviksi. Sillä Jumalasta olevat asiat eivät ole kovia. Ne ovat lempeitä. Ne ovat Rakkaudesta. Ne ovat **Kyynelistä**, kaikesta siitä mikä on **Hyvää**. Kuulitteko Minua, Poikani ja Tyttäreni? Tämä on teidän Isänne.

303. Raymond Aguilera - Profetia 1. Maaliskuuta 1993 klo 23, Espanjaksi.

Minä olen jo kertonut hänelle, naiselle, maanjärityksestä. Minä olen kertonut hänelle. Kerroin hänelle Kyynelillä. Minä olen kertonut naiselle maanjärityksestä, jos hän ei avaa

silmiään, ja jos hän ei avaa korviaan, maa tulee syömään hänet. Olen kertonut hänelle Kyynelillä. Olen kertonut hänelle. Jos hän tekee itsensä kovaksi, maanjäristys tulee syömään hänet.

Minä kerron sinulle asioita Taivaasta. Minä kerron sinulle asioita jotka ovat Jumalasta. Minä kerron sinulle asioita Maailmasta, Tähdistä, Pojastani Jeesuksesta, teidän Kristuksestanne, asioita Pyhästä Hengestä teidän Isänne, Jumalan, Huulilla. **Hänen, joka on. Hänen, joka on. Hänen, joka on.** Mitä muuta voin sinulle sanoa. Vain että naisen täytyy avata silmänsä, korvansa, tai maa tulee syömään hänet. Minä kerron sinulle asioita Isältäsi, Pojalta, ja Pyhältä Hengeltä.

Ya cosco. (Espanjankielinen sana, en tunne tämän sanan merkitystä.) Ya cosco. Ya cosco poikani. Ya cosco koko mieli. Ya cosco kaikki mitä on. Sillä jos hän ei tee niin kuin Minä sanon, maa tulee syömään hänet. Ya cosco poikani. Ya cosco poikani. Ya cosco.

Tee itsesi vahvaksi sillä Jumalan Sana menee Maailman eri osiin. Ne ihmiset jotka parhaillaan lukevat Profetioita pelästyvät tällä hetkellä. Tee itsesi vahvaksi sillä Me tulemme aloittamaan siirtymisen toiseen, paljon korkeammalla olevaan paikkaan. Sillä päivät, joista Profetioiden kautta sinulle kerroin, ovat saapuneet. On olemassa ihmisiä jotka pitävät niistä. He ovat Minun Karitsojani. On olemassa ihmisiä jotka eivät niistä pidä. He ovat paholaisen karitsoja. Mutta paholainen on jo hävinnyt.

Muuta Meidän ei tarvitse tehdä kuin nostaa ne Karitsat jotka ovat Minun, ja loput tulevat tulemaan puhdistetuiksi Pyhän Hengen Voimalla, Isäsi Voimalla, Pojan Jeesuksen Voimalla, teidän Kristuksenne. Minä kerron sinulle Jumalan asiat ja tavat. Minä kerron sinulle kaiken mikä on oikein, kaiken mikä on Taivaasta.

Minä kuulen sinun kyneleesi Reymundo. Minä kuulen ne Korvillani. Minä tiedän, mitä sinä haluat. Minä olen kuullut sinut Sydämelläni, mutta juuri nyt Minä haluan sinun tekevän kaiken sen mitä sinulle Profetioissa kerroin, että kirjoitat ne alas. Minä tulen näyttämään sinulle mihin sinun tulee lähettää ne, mutta sinun täytyy kuulla korvillasi, ja hengelläsi. Minä tulen antamaan sinulle Pyhän Hengen Voiman. Minä tulen antamaan sinulle kaiken sen Voiman mikä on Taivaasta.

Sillä Minä tunnen sydämesi. Minä tiedän, mitä sinä haluat oppia. Minä tiedän että sinä haluat tehdä kaikkea sitä, mikä on hyvää, ja oikein. Mutta kaikella on aikansa. Minä tulen näyttämään sinulle koska sinä voit käyttää sitä mitä sinulle annan. Kuulitko Minua, poikani? Sinun täytyy etsiä Jumalaasi. Sinun täytyy etsiä **rukoilemalla, paastoamalla** koko hengelläsi, ja koko mielelläsi, kaikella sillä mikä on oikein. Minä tulen auttamaan sinua kaikkien niiden lahjojen kanssa joista sinulle kerroin.

Sinä tulet muuttamaan vahvemaksi, ja sinä tulet pelästyttämään itsesi, mutta se tulee ilahduttamaan sinua. Sillä sinä tulet tuntemaan Minut Paremmin. Minä näytän sinulle poikani, Jumalan tavalla. Minä näytän sinulle, sillä sinä sanoit Minulle että haluat Pyhän Hengen Voiman. Minä annan sinulle sen minkä pystyt kantamaan, **ja ainoastaan** sen mitä pystyt kantamaan tällä hetkellä, tänä päivänä. Minä annan sinulle enemmän huomenna, kunnes teet itsesi vahvemaksi.

Kuulitko Minua, Reymundo? Sillä sinä tulet pelästyttämään itsesi kaikella sillä mitä tulet tekemään, kaikella sillä mitä sinun isäsi tulee tekemään, kaikella mitä Jeesus tulee tekemään, kaikella mitä Pyhä Henki tulee tekemään. Sillä Meidän täytyy kääntää Maailma Taivasta kohti, ja loput, jotka jäävät jäljelle, menevät kuiluun. Sillä Minä haluan ainoastaan sitä, mikä on **Puhdasta**, sitä mikä on **Minun**. Ja se mikä on paholaisesta, joutuu Kuiluun.

Minä kuulen rukouksesi poikani. Minä kuulen rukouksesi. Minä luen sydäntäsi. Minä luen sydäntäsi. Minä tiedän, missä sinä tällä hetkellä olet, tänä päivänä, ja mitä sinä tahdot, ja mitä haluat tehdä. Kiiruhda, rukoile enemmän, ja Me tulemme puhumaan enemmän. Sammuta tietokone ja **rukoile Minun Läsnäoloani**. Minä tulen puhumaan sinulle enemmän, ja Minä tulen kertomaan sinulle mitä sinun ei pidä kirjoittaa, mutta rukoile, ja Minä kerron sinulle. Sammuta tietokoneesi, ja puhu Minulle kyynelilläsi poikani.

304. Raymond Aguilera - Profetia 3. Maaliskuuta 1993 klo 21, Espanjaksi.

Kyllä, poikani. Sinun täytyy Varustaa itsesi. Sinun täytyy Varustaa itsesi kaikella sillä mikä on Taivaasta, maailmasta. Sillä se on saapunut, kaikki mikä on saastaista, kaikki mikä on paha, kaikki mikä ei ole Jumalasta. Varusta itsesi, ja etsi Minua, ja rukoile ja rukoile.

Nyt saapuu pyörremyrsky. Pyörremyrsky joka tulee tuhoamaan kaiken. Nyt saapuu pyörremyrsky. Sinun täytyy käskää ihmisiä ostamaan ruokaa, ja säästämään vettä. Sillä nyt saapuu pyörremyrsky. Pyörremyrsky tulee tulemaan, ja se tulee iskemään Yhdysvaltoja. Se tulee iskemään paholaisen voimalla, ja jos he eivät kuuntele sinua, he tulevat kuolemaan, paholaisen voimalla.

Kuulitko Minua, Reymundo? Nyt saapuu pyörremyrsky. Pyörremyrsky joka tulee iskemään Yhdysvaltoja. Kyllä poikani, poikani nyt se tulee, nyt se tulee, paholaisen voimalla. Sinun täytyy oppia olemaan tarkkana. Sinun täytyy kuunnella mitä sinulle kerron, ja merkitsemään se ylös tietokoneellesi. Merkitse se ylös, ja laita päivämäärä. Laita se päivämäärä jonka sinulle tänään kerroin. Että pyörremyrsky tulee iskemään Yhdysvaltoja paholaisen voimalla. Se tulee iskemään. Se tulee iskemään tänä vuonna.

Kyllä, Reymundo. Se tulee iskemään tänä vuonna, ja se tulee iskemään hyvin kovaa. Se tulee olemaan hyvin kova, sillä asiat joita Yhdysvallat tekevät, ovat pahoja, ne ovat pahoja, ja jos Yhdysvallat ei aio puhdistaa tapojaan, silloin, Minun täytyy puhdistaa heidät. Minun täytyy puhdistaa kaikki mikä Yhdysvalloissa on paha pyörremyrskyn avulla, pyörremyrskyn avulla.

Kuulitko Minua, Reymundo? Merkitse, merkitse päivämäärä ylös. Se tulee iskemään Yhdysvaltoja tänä vuonna, taivaan pyörremyrsky. Taivaan pyörremyrsky tulee iskemään Yhdysvaltoja tänä vuonna.

Kuulkaa Minua! Kuulkaa Minua! Poikani ja Tyttäreni, **kaikki Kristityt jotka uskovat, jotka ovat pyörremyrskyn keskustassa, Minä haluan teidän etsivän veljiänne ja siskojanne, ja menevän kaduille, ja kertovan heille Jumalan Sanaa**. Sillä nyt tulee

pyörremyrsky. Se tulee puhdistamaan kaiken mikä on saastaista.

Sillä te ihmiset olette unessa. Te olette unessa, ettekä tee sitä mitä Poikani käski tekemään. Sen tähden pyörremyrsky tulee iskemään. Se tulee iskemään paholaisen voimalla. Kuulitteko Minua, Poikani ja Tyttäreni? Etsikää kaduilla olevia veljiänne ja siskojanne. Katukaa, ja katukaa, ja rukoilkaa, ja rukoilkaa, teidän Jumalanne Voimalla, Isän, Pojan, ja Pyhän Hengen, ja rukoilkaa. Minä tulen kuulemaan teitä. Minä tulen kuulemaan teidän kyyneleenne. Minä kuulen kaiken mitä haluatte sanoa, jos tahdotte katua.

Mutta Minä haluan teidän etsivän veljiänne ja siskojanne jotka asuvat kaduilla, jotka eivät tunne Poikaani Jeesusta. Kyllä! Minä haluan teidän etsivän heitä, kaikkia heitä jotka ovat siellä. Sillä nyt saapuu pyörremyrsky joka tulee iskemään Yhdysvaltoja.

Kuulitteko Minua?, Poikani ja Tyttäreni, nyt se tulee, merkitkää se kalentereihinne, päivämäärä, sillä nyt se tulee. Se tulee olemaan hyvin kova. Tämä on teidän Isänne, yhdessä Pojan ja Pyhän Hengen kanssa. Minä kerron teille totuuden Jumalan tavalla. Minä kerron teille totuuden Jumalan tavalla, Poikani tavalla, Pyhän Hengen tavalla ja Isän tavalla. Tämä on teidän Isänne joka kertoo teille totuuden.

305. Raymond Aguilera - Profetia 9. Maaliskuuta 1993, klo 8:28 aamulla, Englanniksi.

Kyllä Ray, Bolivian Provinssi tulee muuttumaan asumattomaksi maaksi, sillä pedon käsi, pedon enkelit, tulevat tuhoamaan ja hävittämään Bolivian Provinssin voimakkaalla kädellä. Hän tulee siirtymään pohjoisesta etelään, idästä länteen. Paholaisen voimat ovat vahvoja Boliviassa. Joten Lapseni, Lapseni, te jotka asutte Boliviassa, olkaa vahvoja, olkaa rohkeita, olkaa valppaita, seiskää Kallion päällä. Katukaa syntejänne, etsikää veljiänne ja siskojanne. Sitten varautukaa pitkää taistelua varten Boliviassa, missä vihollisen armeija on vahva, voimakas, ja päättäväinen halussaan hävittää kaikki jotka ovat hyviä, kaikki jotka ovat Kristuksesta Bolivian Provinssissa.

Teille tullaan näyttämään valo taivalla. Valo tulee ohjaamaan teitä, ja osoittamaan teille **Tien** ja **Polun**. Katsokaa taivaalle. Etsikää valoa taivaalta. Kun valo ilmaantuu se tulee olemaan päivä jona te näette **Rauhan** ja **Levollisuuden**. Joten olkaa vahvoja, olkaa rohkeita, varautukaa, odottakaa taivaalla olevaa valoa, odottakaa taivaalla olevaa valoa. Sillä pimeyden hetki on edessänne. Pimeyden hetki on edessänne.

Joten olkaa vahvoja, olkaa rohkeita, rukoilkaa ja rukoilkaa ja rukoilkaa, yhdistäkää perheenne, etsikää veljiänne, ja siskojanne Kristuksen Ruumiissa, ja **rukoilkaa** ja **rukoilkaa**, **paastotkaa** ja **paastotkaa**, ja **rukoilkaa**. Etsikää valoa taivaalta. Etsikää valoa taivaalta sillä pimeyden päivä on edessänne.

Vihollinen on paikalla järjestäytymässä ja suunnittelemassa, mutta älkää koskaan unohtako Jumalanne Jehovaa. Jeesus Kristus ja Pyhä Henki ovat aivan siinä teidän vieressänne. Avatkaa silmänne. Avatkaa korvanne. Katukaa! Katukaa! Etsikää veljiänne, ja

siskojanne, ja lukekaa Raamattua. **Lukekaa Raamattua, ja tehkää itsenne vahvoiksi.** Tehkää itsenne rohkeiksi. Sillä hetki on edessänne, pimeyden hetki. Näin sanoo Jehova, Jeesus Kristus, ja Pyhä Henki.

Rauha olkoon kanssanne Lapseni. Sillä Minä Rakastan teitä, ja Ihailen teitä. Tulen suojelemaan teitä, mutta teidän täytyy tehdä itsenne vahvoiksi. Teidän täytyy tehdä itsenne rohkeiksi. **Paastotkaa ja Rukoilkaa. Paastotkaa ja Rukoilkaa. Pitäkää perhe koossa.** Pitäkää perhe koossa. Yhdistäkää Kristuksen Ruumis. Näin sanoo Jehova, teidän Rakastava ja Armelias Jumalanne, Ensimmäinen ja Viimeinen, Yksi ja Ainoa, Isä, Jeesus Kristus, ja Pyhä Henki.

306. Raymond Aguilera - Profetia 16. Maaliskuuta 1993, klo 12.30 am, Espanjaksi.

Tiedän, Minä tiedän Sydämen asiat, Mielen asiat. Minä tiedän mitä Sydämessäsi tapahtuu. Että se itkee. Minä tiedän kaiken. Minä tulen näyttämään mielessäsi sen, mitä tulen sinulle antamaan. Tulen näyttämään mielessäsi mitä sinulle tulen antamaan. Tämä on sinun Isäsi, ja Minun Sanani tulee näyttämään sinulle Totuuden, Sydämen asiat, vakavat asiat, ja Jumalan tavan. Katso, katso silmilläsi, mielesi silmillä. Katso, ja Minä näytän sinulle asiat jotka tulevat tapahtumaan.

307. Raymond Aguilera - Profetia ja Näky 19. Maaliskuuta 1993, klo 5:07 aamulla.

Näky:

Näky kolmiosta jonka kulmat oli leikattu poikki.

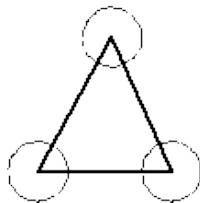

Profetia:

Sitten Herra sanoi: " Me olemme Kolme Kärkeä, mutta Me olemme Yksi Kolmio."

308. Raymond Aguilera - Tapahtuma 20. Maaliskuuta 1993, klo 14:49.

Voi pojat! Koin juuri yhden kaikkein suurenmoisimmista tapahtumista mitä minulle ikinä on sattunut. Voi veljet! Täriseä vieläkin. Kävelin sängyni ympärillä ja rukoilin kielillä muutaman minuutin ajan, sitten ruumiini vain pysähtyi sängyn päädyn luo. Sitten aloin jostain syystä laulamaan kielillä. Keuhkoni täytyivät ilmalla, ja pitkiä, melkein itkuisia ääniä tuli minusta

ulos. Se tuntui niin **hyvältä** ja niin **puhtaalta**, ja tahrattomalta. Sitten ääni muuttui **kovemmaksi** ja **kovemmaksi**, ja minusta alkoi tuntua keuhkojen sisällä **paremmalta** ja **paremmalta**. Se tuntui niin puhtaalta ja tahrattomalta että se oli aivan uskomatonta.

Jotenkin löysin itseni kaukaa ulkoavaruudesta. Sitten Jehova Jumalan neljä sormea ilmestyivät. Hän piteli sellaista kiveä tai kalliota. Se **oli Kirkas** ja **Puhdas**. Sitten Hän heitti sen alas Maata kohti. Sitten rukouskieleni muuttui kovemmaksi ja kovemmaksi samalla kun minusta alkoi tuntua paremmalta ja paremmalta sisäpuolella. Kielillä laulaminen kuulosti samalta kuin Latinaksi laulaminen mitä Katolisessa Kirkossa kuulee.

Ah, se oli suunnatonta. Seuraavaksi näin Kristuksen, kruunu päässään. Ah, se oli kunnioitusta herättävä näky, yksikertaisesti kunnioitusta herättävä, veljet, se oli kunnioitettavaa. Hän oli pilvissä, tai avaruudessa. En oikein osaa sanoa missä, jostain syystä rukouskieleni muuttui ihan villiksi ja minä tunsin oloni niin hyväksi sisäpuolelta. Veljet, miten hyvältä minusta tuntui. Sitten se loppui siihen. Sitten oli kuolemanhiljaista, ja ruumiini seiso i äänettömänä paikoillaan.

Seuraavaksi huomasin että ruumiini alkoi täristä, niin kuin se olisi kytketty sähkökoskettimeen. Oli aivan uskomatonta miten minä tärisin. Sitten se lakkasi, ja taas kerran oli hiljaista, noin minuutin verran. Sitten käteni alkoivat jostain syystä taputtamaan, ja ne taputtivat, ja taputtivat, ja taputtivat. En voinut pysäyttää niitä; Ne alkoivat vain taputtaa ja taputtaa. Ah, se oli uskomatonta, sitten ruumiini vain kaatui sängylle. Veljet! En osaa selittää näitä juttuja, en voi sanoa muuta kuin että se on yksinkertaisesti uskomatonta!

309. Raymond Aguilera - Uni 24. Maaliskuuta 1993, klo 7:00 aamulla.

Minä näin unta ja kuulin äänen sanovan, "Seitsemän vuotta." Sitten kuulin Ylistysmusiikkia, ja ääni sanoi, " Seitsemän vuotta."

310. Raymond Aguilera - Näky 26. Maaliskuuta 1993, klo 22:03.

Näky valkoisesta Kyyhkyselästä jonka suussa oli pieni kala, ja näky Kyyhkyselästä jolla oli kukka suussaan. Sitten näky Kyyhkyselästä jolla oli oksa tai oljenkorsi suussaan.



311. Raymond Aguilera - Profetia 26 Maaliskuuta 1993, klo 22:09.

Tunnen, Minä tunnen Ihmisen tavan. Ihmisen tapa on saastainen, on likainen. Ihmisen tavalla ei ole mitään tekemistä Jumalan kanssa, Jehovan, Jeesuksen Kristuksen, ja Pyhän Hengen kanssa. Ihmisen tapa on kuilusta, se on helvetistä, se on Luciferista. Maailmassa olevat Lapseni, kuunnelkaa Sanojani, sillä päivä josta ilmoitettiin tuhansia vuosia sitten muiden Profeettojen kautta, on saapunut.

Parantakaa tapanne. Etsikää Jumalaanne ja rukoilkaa. Langetkaa polvillenne ja rukoilkaa koko **sydämellänne, mielellänne, ja sielullanne**. Rukoilkaa **anteeksiantoa**, rukoilkaa Herrallenne Jeesukselle Kristukselle Nasaretilaiselle, **Rukoilkaa, ja Rukoilkaa, ja Rukoilkaa**. Pyhä Henki tulee opastamaan teitä, tulee ohjaamaan teitä. Sillä maailman verilöyly tulee alkamaan kun Elefantti syö oljenkorren. Muistakaa, kun Elefantti syö oljenkorren, se tulee olemaan alku verilöylylle.

Sillä ihmisen viisaus on kuilusta. Muistakaa se. Tämä on Jehova, Maailmankaikkeuden Luoja, kaiken sen Luoja mitä näette, kaiken mitä kosketatte, yhdessä Poikani Jeesus Kristus Nasaretilaisen, ja Pyhän Hengen kanssa. Hyvästi Lapseni. Olkaa vahvoja, olkaa rohkeita, Rukoilkaa ja Rukoilkaa. Katukaa **syntejänne ja Rukoilkaa**. Levittäkää Jumalan Sanaa, ja Soittakaa Vapauden Kelloa. **Soittakaa Vapauden Kelloa, Pelastuksen Kelloa, Herätyksen Kelloa**, näin sanoo Jehova.

312. Raymond Aguilera - Profetia 28. Maaliskuuta 1993, klo 19:59, Espanjaksi.

Miksi poikani, miksi sinä et usko Minua? Minä puhun sinulle totta, rahat tulevat tulemaan. Haluan sinun lukevan loppuun Jesajan kirjan Raamatusta jonka sinun käsikin lukea. Lue se loppuun.

Rukoile ja Minä kerron sinulle mitä sinun pitää tehdä, ja milloin sinun tulee se tehdä. Sinun täytyy ajatella Jumalan Mielellä. Sinun täytyy suunnata nokkasi osoittamaan Taivasta kohti. Tiedän että sinulla on huolia, mutta kaikki tulee menemään hyvin sillä kaikki on Minun Käsissäni. Kuulitko Minua Pieni Poikani, Rakkaani? Minä kuulen kyöneleesi. Kuulen rukouksesi, mutta älä huolehdi. Kaikki tulee menemään hyvin uuden vaimosi suhteen, talosi, autosi, mielesi, henkesi, perheesi, ystäviesi suhteen.

Sinun täytyy kuulla Jumalan Sanoja. Älä pelästy. Kaikki menee hyvin. Älä pelästy. Kaikki menee hyvin. Sinä tulet tuntemaan Jumalan Voiman. Tulet tietämään että kaikki kääntyy parhain päin. Profetiat tulevat ilmestymään sinä ajankohtana kuin Minä sinulle sanon. Kaikki tulee menemään hyvin. Sinä olet sillä paikalla missä haluankin sinun olevan. Sillä kaikki on Minun Käsissäni ja Minä tulen ohjaamaan kaikkea, mitä puuet päällesi, mitä syöt, mitä kirjoitat, kaikki on Jumalan askeleita. Älä huolehdi Pieni Poikani. Älä huolehdi.

313. Raymond Aguilera - Profetia 30. Maaliskuuta 1993, klo 4:19 aamulla, Espanjaksi.

Katso Reymundo, se mitä sinulle tulen näyttämään, ja mitä tulen kertomaan, on Taivaasta, Isästäsi, yhdessä Pojan, ja Pyhän Hengen kanssa. Poikasi tulee paranemaan, tyttäresi tulee paranemaan, ja he kaksi tulevat menemään Minun kanssani Taivaaseen kun hetki koittaa, koko perheesi. Poikasi tulee parantumaan selästään sillä hänellä on rakkaus joka on Isästä, Pojasta, ja Pyhästä Hengestä.

Sinun täytyy tehdä itsesi vahvaksi. Sinun täytyy tehdä mitä Minä käsken. Sillä Minä tulen näyttämään sinulle maailman asiat, ja kaiken mitä tulen tekemään paholaiselle, ja kaiken mitä tulen tekemään maailmalle, Poikani Ruumiin kanssa. Tulen kertomaan sinulle Taivaan asiat täsmällisesti. Poikani Jeesuksen, teidän Kristuksenne asiat, Isän asiat, Hänen, joka loi kaiken Sanallaan; maailman, tähdet, Pyhän Hengen Voiman kautta.

Vaimosi on valmiina, sinun täytyy vain tehdä mitä Minä sinun käsken tehdä, sillä tavalla kuin sinun käsken sen tekemään. Hän on valmis. Hän katsoo koska sinä menet kirkkoon. Hän katsoo sinua sydämellään, ja silmillään. Älä huolehdi, kaikki menee hyvin, autosi suhteen, perheesi, Profetioiden suhteen. Minun täytyy kertoa sinulle enemmän asioita, ja näyttää sinulle enemmän asioita. Siksi haluan että mielesi on puhdas, ja suuntautunut osoittamaan Taivasta kohti Jumalan tavalla.

Sillä kaikki mikä tulee tapahtumaan, tulee tapahtumaan täsmälleen niin kuin sinulle kerron, tarkalleen, ja Jumalan tavalla. Kuulitko Minua Reymundo? Tämä on sinun Isäsi, yhdessä Pojan, ja Pyhän Hengen kanssa. Älä huolehdi mistään. Sillä kaikki tulee menemään hyvin, Jumalan tavalla. Pyhän Hengen Voimalla Minä kerron sinulle Taivaan asioita, yhdessä Poikani Jeesuksen kanssa, tämä on sinun Isäsi, Minä olen, Minä olen, Minä olen. Kuulitko Minua Reymundo? Tämä on sinun Isäsi. Kyllä, kyllä, kyllä.

314. Raymond Aguilera - Profetia 3. Huhtikuuta 1993, klo 23:00.

Herra sanoi rukouksen aikana, "Itke Maailman tähden." Hän sanoi " **Itke.**" Hän puhui minulle ja sanoi, " Minä aion tehdä sen. **Itke, Reymundo, Itke.** Sillä Minä aion tehdä sen."

315. Raymond Aguilera - Profetia 14. Huhtikuuta 1993, klo 8:58 aamulla.

Kyllä poikani, **Naiskarhuni** paikka (My She Bear). Paikka on saapunut. Nouse ylös, ala kirjoittamaan kaikki minkä sinulle kerron Jumalan tavalla. Sillä maailman liekit tulevat alkamaan. Ne tulevat alkamaan päivänä jolloin sika syö Jumalan asioita. Oi miten sääli! Miten sääli! Että maailman ihmiset eivät näe asioita jotka on heidän nenänsä edessä. Miten sääli! Sillä nyt saapuu, "**Loppu**". Ja he ovat **kuuroja** ja he ovat **sokeita**. **Miten sääli poikani, miten sääli!**

Kuulitko Minua Reymundo? Ne tulevat alkamaan, asiat joista sinulle kerroin. Minä käskin sinun kirjoittaa ne alas kalenteriisi, päivämäärän, mutta maailma on unessa, kaikki ovat sokeita ja kuuroja. Mutta Minä, Taivaan Jumala, Maailman, Tähtien, Minä, yhdessä Poikani, ja Pyhän Hengen kanssa, Me tulemme herättämään heidät Taivaan Voimalla, kaiken sen Voimalla mikä puhdistaa kaiken mikä on saastaista.

Sydäntäni Ilahduttaa se että sinä teit kaiken mitä Minä käskin tekemään sillä tavalla kuin Minä käskin. Niin, poikani, se Ilahduttaa Minua. Sillä jotkut asiat; Jumalan asiat ovat vaikeita, ja toisinaan sinun täytyy tehdä itsesi vahvaksi, mutta Jumalan asiat ovat tapoja jotka ovat rehellisiä; Ovat oikeita tapoja; Ovat Jumalan tapoja, Jumalan, yhdessä Pojan, ja Pyhän Hengen kanssa. Sillä sinun Isäsi tietää mikä on **Oikein**. Hän tietää mikä sinulle on **Parasta**. Rukoile poikani, ja rukoile, ja Minä annan sinulle sydämesi asiat. Minä annan sinulle sen mitä tarvitset, mutta Minua Ilahduttaa, kaikki mitä olet tietokoneellasi kirjoittanut, Jumalan tavalla.

Poikani lähettää sinulle Terveisiä. Pyhä Henki lähettää sinulle Halauksia ja Suukkoja, ja Minä, sinun Isäsi, Minä Rakastan sinua kaikesta Sydämestäni. Sillä Minä sanoin sinulle että Minä valitsin sinut, ja se minkä Minä valitsen on hyvää, **mutta en halua sinun tulevan suureksi. En halua sinun työntävän rintaasi ulos.** En halua sinun kulkevan maailman tavalla. Älä sano mitään ellen Minä káske sanomaan, ja kaikki tulee menemään hyvin. Minä annan sinulle rahat joita tarvitset. Minä annan sinulle kaiken mikä on Sydämessäni. Tämä on sinun Isäsi, Hän, joka loi Maailman, Tähdet, kaiken mikä on Hyvää, kaiken mikä on Taivaasta, yhdessä Pojan, ja Pyhän Hengen kanssa, suurella Ilolla Minä kerron sinulle nämä asiat.

316. Raymond Aguilera - Profetia Huhtikuussa 1993, Espanjaksi.

Kyllä Charles, Poikani Charles, avaa itsesi. Avaa rintasi ja minä asetan Pyhän Hengen. Niin, syö kaikki mikä on pahaa. Oksa, joka on Poikani, pahvi, pahvi.

317. Raymond Aguilera - Profetia 22. Huhtikuuta 1993 klo 23.

Tuoksu, Nenässäni oleva Tuoksu kuulee kaiken, mitä sinä sanot. Korvani kuulevat rukouksesi Jumalan Kuumeella, Jumalan Kuumeella, ja Reymundo, tulen antamaan sinulle sen mitä haluat. Kyllä, tulen antamaan sinulle sen mitä haluat, sillä päivä on saapunut jolloin sinä tulet päättämään Jumalan työn, Jumalan Kuumeella. Minä tulen kertomaan sinulle Taivaan asiat, Maailman, Tähtien. Päivä on saapunut jolloin Me tulemme lähtemään liikkeelle, ja Me tulemme ravisuttamaan koko Maailmaa, **kaikkia Maailman uskontoja**. Sillä kukaan ei voi pysäyttää Jumalan Sanaa.

Niin Reymundo, Minä tulen antamaan sinulle Voiman. Tulen antamaan sinulle Isän, Pojan, ja Pyhän Hengen Rakkauden. Tiedän ettet tunne Voimaa nyt. Minä tiedän, mitä sinä

ajattelet. Minä tiedän mitä tulee tapahtumaan, mutta kaikki on Minun Käsissäni; Isän Käsissä; Pojan Käsissä; Pyhän Hengen Käsissä. Päivä on saapunut Reymundo. Sinun täytyy tehdä itsesi vahvaksi. Sinun täytyy rukoilla. Sillä siinä he saapuvat, ihmiset jotka haluavat syödä Poikani Ruumiin, luotien, kivien, sanojen avulla, mutta älä huolehdi. Minä olen sinun edessäsi kaiken sen kanssa mikä on Taivaasta, kaiken Isän Rakkauden kanssa, yhdessä Pojan, ja Pyhän Hengen kanssa.

Minä tiedän mitä sydämässäsi on. Sinä et usko voivasi tehdä mitään. Sinä uskot ettet voi tehdä mitään, mutta sinä et tule tekemään mitään, Pyhä Henki tulee tekemään kaiken. Sinä tulet ainoastaan tekemään sen mitä Pyhä Henki käskee, Pyhän Hengen Voimalla. Tee itsesi vahvaksi. Tee itsesi rehelliseksi. Sillä Me tulemme liikuttamaan tätä maailmaa, ja Me tulemme suuntaamaan sen Taivasta kohti.

Kuulitko Minua, Reymundo? Pyhä Henki tulee tekemään sen. Sinä et tule tekemään mitään, mutta kun Hän käskee sinua tekemään jotain, rukoile, ja sitten Me kerromme sinulle oikean tavan, Jumalan tavan. Tee sitten niin kuin Me sanomme, Taivaan Rakkaudella, Isän Rakkaudella, Pojan Rakkaudella, Pyhän Hengen Rakkaudella, Rakkauden Rakkaudella. Sillä Meidän täytyy pelastaa Karitsat, Poikani Jeesuksen, teidän Kristuksenne Siemenet.

Se on saapunut poikani, päivä josta sinulle kerroin, siitä mitä tulisin tekemään, mitä tulisin sinulle antamaan. Tee itsesi vahvaksi sillä nyt saapuu Pyhän Hengen Voima, ja se tulee osumaan sinuun Taivaan Rakkaudella, Isän Rakkaudella, Pojan Rakkaudella. Minä kerron sinulle mitä sinun pitää sanoa. Minä kerron sinulle mitä sinun pitää tehdä. Mutta sinun täytyy asettaa korvasi maata vasten, ja kiinnittää silmäsi Taivaaseen, ja kaikki tulee menemään hyvin, uuden perheesi suhteen, rukouksiesi, perheesi, äitisi, isäsi, poikiesi, tyttäriesi, veljiesi, ja siskojesi suhteen.

Se on tullut! Ja Minä kerron sinulle kaikella **Vakavuudella**, Isän Huulilla, Pojan Huulilla, Pyhän Hengen Huulilla. Pyhän Hengen Voima on kanssasi. Sinun täytyy vain kuulla, ja nähdä Jumalan asiat. Pieni Poikani, en koskaan tule jättämään sinua yksin. Kuulitko Minua Reymundo? Et koskaan tule olemaan yksin.

Kyynelillä, Minä kerron sinulle kaikki nämä asiat. Sillä asiat joiden täytyy tapahtua, täytyy tapahtua, eikä kukaan voi muuttaa Jumalan Sanaa. Kuulitko poikani? Kerron sinulle kyynelillä koska Minä Rakastan sinua Sydämelläni, Taivaan Kuumeella, Isän Kuumeella, ja Pojan, ja Pyhän Hengen. Minä kutsun sinua sitten kun olet rukoillut loppuun Taivaan Kuumeella.

318. Raymond Aguilera - Näky 23. Huhtikuuta 1993, klo 7:30 aamulla.

Minä heräsin ja näin kirjoitettuna Sanat **TODISTETTAVUUS, TOTISESTI.**

319. Raymond Aguilera - Tapahtuma 27. Huhtikuuta 1993, klo 11:55 päivällä.

Tein juuri töitä tietokoneeni ääressä ja minun täytyi lopettaa, olen voimakkaan hyökkäyksen alaisena. Aloin rukoilemaan kielillä, ja kävelemään sänkyäni ympäri. Minut keihästettiin juuri jollain sivusta, hengessä, ja se koskee **tosi paljon!** Aion yrittää rukoilla loppuun asti. En tajua näitä juttuja, mutta minuun **koskee. Koskee tosi paljon!**

12:00 keskipäivä.

Kuulen äänen joka sanoo minulle, " Sinä tulet kaatumaan. Sinä tulet kaatumaan." En halua kaatua. Minuun koskee, mutta aion rukoilla tämän läpi jotenkin. **HERRA AUTA MINUA! AUTA MINUA HERRA! PYYDÄN HERRA! PYYDÄN AUTA MINUA!**

320. Raymond Aguilera - Näky 28. Huhtikuuta 1993.

Kirjoittaessani Profetioita näin sikalauman. Tätä on vaikea selittää, mutta näin ne maan tasolta. Seisoin suurin piirtein niiden kylkien korkeudella. Ne tömistelivät ja kävelivät minua kohti. Suuri joukko "**Sikojen lihaa.**" Niin kuin jotain mitä voisi nähdä elokuvissa, kun puhveli- tai karjalauma juoksee vierä vierä. Se mikä hätkähdytti minua oli että minä en ollut kovin pitkä ja siat olivat minua pitempiä.



321. Raymond Aguilera - Profetia 30. Huhtikuuta 1993 klo 6:57 am, Espanjaksi.

Pasta, pasta, Taivaan pasta on tullut. Pastaa, pastaa, pastaa poikani ja tyttäreni. Kaiken sen kanssa mitä haluatte syödä, pastaa. Syökää pastaa kyynelillä sillä se on saapunut, "**Loppu.**" Täyttäkää vatsanne pastalla sillä pasta on se mitä te tulette syömään tulevina päivinä. Niin Poikani, ostakaa pastaa, ostakaa pastaa, ja valmistakaa se sillä tavalla kuin haluatte. Sillä Taivaan Kello on jo soinut, ja Taivaan Pasuuna on jo soinut kyynelillä, Minä kerron teille Taivaan asioita.

Tämä on teidän Isänne yhdessä Pojan, yhdessä Pyhän Hengen kanssa. Tehkää itsenne vahvoiksi, ja ostakaa pastaa, ja valmistakaa se sillä tavalla kuin haluatte, ja syökää, ja syökää. Sillä se on ruoka jota te tulevina päivinä tulette syömään, pastaa. Minä kerron teille kyynelillä. Kerron teille kaiken sen kanssa mikä on Taivaasta. Sillä Minä aion sulkea kaiken mikä on saastaista, kaiken mikä on paholaisesta, ja kaiken mikä on paholaisen tapaa, Kädelläni, suoraan, ja täsmällisesti.

Tehkää itsenne vahvoiksi Poikani, Tyttäreni. Se on saapunut, **"Loppu,"** teidän Maailmalle. Teidän täytyy tehdä itsenne vahvoiksi. Teidän täytyy etsiä Poikaani Jeesusta, teidän Kristustanne, Kuninkaiden Kuningasta, sillä se on saapunut, **"Loppu"**. Haluan teidän etsivän veljiänne ja siskojanne kaduilta, perhettänne joka ei tunne Minua. Kaikkia joita Rakastatte, joiden tahdotte menevän Minun kanssani Taivaaseen. Sillä Minä olen paikalla Poikani, ja Pyhän Hengen kanssa. Ja kaikki mikä on saastaista tulee menemään kuiluun sillä tavalla kuin Minä sen Raamatussa ilmoitin.

Minä kerron teille kaiken selkeästi ja puhtaasti Jumalan tavalla, Poikani ja Tyttäreni. **Syökää Ehtoollinen, juokaa Veri.** Syökää Poikani Ruumis Jumalan tavalla. Teidän täytyy tehdä itsenne hyvin vahvoiksi sillä päivät jotka tulevat, tulevat olemaan hyvin, hyvin vaikeita. Ja Minä haluan teidän avaavan silmänne, ja haluan teidän katuvan, ja **rukoilevan, ja rukoilevan, ja rukoilevan.**

Sillä nyt saapuu Tie Taivaaseen, ja tie kuiluun. Ja teidän täytyy valita haluatteko mennä ylös, vai alas Jumalan tavalla, Isän, Pojan, ja Pyhän Hengen, tai, paholaisen tavalla, kaikki mikä on saastaista menee kuiluun. Teidän täytyy valita; Teidän täytyy rukoilla poikienne ja tyttärienne puolesta. Teidän täytyy rukoilla ruumiittenne puolesta, kaiken sen puolesta mikä on puhdasta, kaiken sen puolesta mikä on Isästä. Ja rukoilkaa Niiden puolesta jotka tarvitsevat Jumalan Sanaa. Rukoilkaa niiden puolesta jotka tulevat kärsimään. Rukoilkaa jokaisen puolesta joka ei tunne Isää, Poikaa, ja Pyhää Henkeä. Pyhän Hengen Voimassa Minä kerron teille näitä asioita, niin kuin tämän, Jumalan tavalla.

Tehkää itsenne vahvoiksi Poikani ja Tyttäreni. Nyt saapuu paholainen terävine hampaineen, ja hän haluaa mutustaa; Hän haluaa repiä silmänne; Hän haluaa leikata kurkkunne auki; Hän haluaa tappaa teidät kaiken sen avulla mikä on saastaista, kaiken sen avulla mitä Hänellä on. Tehkää itsenne vahvoiksi Karitsani, Siemeneni, Kalleimpani.

Tämä on teidän Isänne yhdessä Pojan ja Pyhän Hengen kanssa. Minä Rakastan teitä kaikesta Sydämestäni, ja Kyyneleeni ovat niiden vuoksi jotka menetin. Kuulitteko Minua Maailma? Miten sääli!, että te ette kuule Minua, että ette näe Minua. Sillä Minä olen siinä teidän edessänne. **MITEN SÄÄLI!** Kyynelillä Minä kerron teille totuuden, Profeettani Reymundon kautta. **MITEN SÄÄLI!, Poikani ja Tyttäreni.**

[322. Raymond Aguilera - Profetia 4. Toukokuuta 1993, klo 12:57 pm, Espanjaksi.](#)

Siinä ne ovat. Siinä ne ovat poikani, kaikki lahjat jotka sinulle aion antaa. Siinä ne ovat. Silmäni ovat kohdistuneet askeliin joita astut. Ne ovat kohdistuneet kaikkeen mitä teet, sillä tavalla kuin sen teet. Sinun täytyy tehdä kaikki Jumalan tavalla. Sinun täytyy tehdä kaikki Poikani Jeesuksen tavalla. Sinun täytyy tehdä kaikki Pyhän Hengen tavalla, sillä voimalla mikä sinulla on. Sillä Isäsi katsoo askeleitasi ja älä murehdi.

Luen sydäntäsi tällä hetkellä, ja Minä tiedän mitä sinä ajattelet. Tiedän mitä aistit. Älä huoli poikani, Minä kerron sinulle asiat jotka tulevat tapahtumaan, ja millä tavalla ne tulevat tapahtumaan. Sinun täytyy suunnata nokkasi Taivasta kohti ja tehdä niin kuin Minä sanon.

Se on saapunut, rotan päivä, koiran päivä, kaiken saastaisen päivä. Minä tulen suojelemaan sinua Enkeleiden avulla, Poikani, Pyhän Hengen, Taivaan Voiman avulla. Tiedätkö mitä? Minä tulen näyttämään sinulle Taivaan asiat Jumalan tavalla.

Minä tiedän mitä sinä hengessäsi näet, Elefantin peräpäähän ja sen jätökset jotka tippuvat. Sillä niin tulee tapahtumaan Elefantin kanssa. Elefantti tulee tekemään itsensä saastaiseksi paholaisen tavalla, kaiken sen tavalla mikä on paha.

Se on saapunut, sinun vaimosi, sinun perheesi. Sinä tiedät mitä tulee tapahtumaan koska Minä kerroin sinulle toisissa Profetioissa. Sinun täytyy tarkkailla vahvistuksia. Sinun täytyy aukaista silmäsi ja korvasi, sillä se on saapunut, kärsimyksen päivä maailmassa. Sillä paholainen päästi irti kaikki saastaiset, kaikki mustat henget, ja ne syövät ja täyttävät vatsansa kaikella sillä mikä on paha.

Mutta sinun ei tarvitse huolehtia, ja kerro Poikani Ruumiin perheelle ettei pidä huolehtia. Sillä Isä, ja Poika, ja Pyhä Henki tietävät mitä tulee tapahtumaan ennen kuin se tapahtuu. Tiedän että näit mielessäsi, hengessäsi, Pommin joka ravisutti maailmaa. Pommin, joka tulee tappamaan monia, mutta sinä tiedät, ja Minä tiedän, Reymundo, että näiden asioiden täytyy tapahtua. Sillä Minä asetin ne Raamattuun vuosia sitten.

Sinun täytyy vain kirjoittaa, täsmällisesti, kaiken mitä sinulle sanon, sillä tavalla kuin sen sanon, ja loput Minä oikaisen. Kirjoita sinä vain mitä Minä sanon, ja Minä oikaisen loput Enkeleiden avulla, Jumalan Voiman avulla, Pieni Poikani, Rakkaimpani. Kutsun sinua taas toisena päivänä, toisena päivämääränä, Huulillani, Minä kerron sinulle Jumalan Sanan selkeästi ja täsmällisesti, yhdessä Poikani ja Pyhän Hengen kanssa.

323. Raymond Aguilera - Näky 17. Toukokuuta 1993, klo 9:00 aamulla.

Näky äärimmäisen kauniista valkoisesta hevosesta jolla on pitkä kaula, sileä, silkinhieno nahka, ja suuret, kirkkaat, punaiset silmät.



324. Raymond Aguilera - Profetia 20. Toukokuuta 1993 klo 18:03, Espanjaksi.

Tiedän, tiedän, Minä tiedän poikani. Olen mennyt Naimisiin. Olen mennyt Naimisiin poikani. Olen mennyt Naimisiin. **Oi! Syökää Ehtoollista. Syökää Ehtoollista.**

Kyllä, nyt saapuu pyörremyrsky. Nyt saapuu tuuli. Nyt se saapuu. Nyt se saapuu paholaisen voimalla. Kuulkaa Minua, avatkaa silmänne. Avatkaa korvanne. Se on täällä, pyörremyrskyn aika paholaisen voimalla.

Katsokaa Junaa. Nyt saapuu Juna, ja astukaa Junaan sillä nyt saapuu Juna, Pyhän Hengen Juna. Ostakaa lippunne, ja hypätkää Junaan, Jumalan Rakkaudella, Isän Rakkaudella, ja Pojan ja Pyhän Hengen. **Sillä nyt saapuu Juna hakemaan Vaimoa. Oi! Oi! Oi!** Se on täällä. Teidän täytyy avata silmänne, korvanne, ja teidän täytyy haistaa nenällänne. Sillä se mikä tulee tapahtumaan, tulee löyhkäämään. Se tulee löyhkäämään hyvin saastaiselta, sillä kaikki mikä on saastaista tulee kuolemaan, ja menemään kuiluun. Kuulitko Minua, Reymundoni? Kuulitko Minua?

Minä tiedän mitä mielessäsi, sydämässäsi on. Sillä ne ovat saapuneet, asiat joista sinulle aikaisemmissa Profetioissa kerroin. Nainen on valmiina, mutta varo itseäsi. Sillä paholainenkin lähettää naisia. Varo itseäsi Reymundo. Paholainen haluaa kaataa sinut kumoon. Hän haluaa tappaa sinut paholaisen asioilla, mutta Minä autan sinua, mutta sinun täytyy **rukoilla**, ja **rukoilla**. Sillä sitä minkä Minä asetin ei kukaan voi pysäyttää, mutta varo itseäsi. Sillä paholainen tuntee ihmisen tavan. Ja hän tulee käyttämään mitä haluaa kaataakseen sinut kumoon.

Sinun täytyy avata silmäsi, ja korvasi, ja sinun täytyy rukoilla, sinun täytyy paastota. Mutta Minä en aio antaa sinun kaatua. Minä tulen auttamaan sinua. Tämä on sinun Isäsi, yhdessä Pojan, ja Pyhän Hengen kanssa. Minä tiedän mitä mielessäsi on. Minä tunnen Kyyneleesi. Kyllä, Nainen josta sinulle kerroin, he ovat molemmat valmiina, mutta sinun täytyy valita, Taivaan Sydämellä, Isäsi Sydämellä, Pojan, Jeesuksen, sinun Kristuksesi Sydämellä, Pyhän Hengen Sydämellä. Mutta Me tulemme auttamaan sinua, mutta se tulee olemaan helppoa. Se tulee olemaan nopeaa. Kuulitko Minua, Reymundo?

Tee itsesi vahvaksi sillä nyt saapuu pyörremyrsky joka iskee Yhdysvaltoja paholaisen voimalla. Tulen lähettämään luoksesi miehen, ja tämä mies tulee näyttämään sinulle Jumalan asiat, ja Jumalan tavan, Jumalan Sydämellä, Jumalan Mielellä. Haluan sinun kuulevan häntä, mutta sinä tulet tietämään että Minä lähetin hänet. Sillä sydämesi, henkesi, tulevat tietämään. Sillä tämä mies tietää asioita. Hän tietää asiat jotka sinulle haluan näyttää. Mutta siinä on se, että tämä mies ei edes tiedä että hän näyttää sinulle Jumalan tavan. Sen tähden Minä haluan sinun aukaisevan silmäsi, ja korvasi. Sillä mies tulee näyttämään sinulle, tietämättä että hän näyttää sinulle.

Mutta **rukoile** ja **rukoile** sillä nyt saapuu pyörremyrsky josta sinulle kerroin. Nyt saapuu Kalifornian maanjäristys. Nyt saapuu sika. Nyt saapuvat koirat, kaikki sotilaat, kaikki mikä on paha, kaikki mikä on kuilusta. Sillä heillä on nälkä Poikani Ruumista kohtaan. Mutta Poikani on paikalla taistelemassa Enkeleidensä kanssa Taivaassa, ja maailmassa, kaikkea sitä vastaan mikä on saastaista. Sillä Me olemme aloittaneet kaiken puhdistamisen, ja se on saapunut, kärsimyksen päivä, paholaisen päivä.

Poikani, kirjoita kaikki mitä sinulle kerron, sillä tavalla kuin sen kerron. Sillä Minä tulen iskemään sinua Pyhän Hengen Voimalla, ja sinä tulet tuntemaan Jumalan Voiman, Jumalan tavalla. Kuulitko Minua, Reymundo? Tee itsesi vahvaksi Pieni Poikani. Me tulemme muuttamaan maailman mielen, ja suuntaamaan sen Taivasta kohti, Pyhän Hengen Voimalla, Poikani Voimalla, Isäsi Voimalla.

Oi kyllä, Reymundo, lepää. Tiedän että olet väsynyt. Lepuuta mieltäsi, ruumistasi. Tiedän että paholainen heittää kaikkea mahdollista päällesi. Tiedän että mielesi harhailee. Paholainen on vihainen, mutta hän ei voi tehdä mitään. Tiedän mitä näet päässäsi. **Se on Sormus, Poikani Vaimon Sormus. Sillä häät ovat saapuneet**, mutta tee itsesi vahvaksi Pieni Poikani sillä paholainen haluaa pysäyttää sinut. Mutta varo itseäsi, ja rukoile, ja rukoile, ja paastoa, Jumalan tavalla. Mutta hän ei voi pysäyttää sinua, sillä sinä olet Minun Käsissäni, ja **kadu, ja rukoile, ja kadu, ja rukoile, mielelläsi, hengelläsi**, kaikella mitä sinulla on. Se on nyt saapunut, päivä josta sinulle aikaisemmissa Profetioissa kerroin, poikani.

325. Raymond Aguilera - Uni 21. Toukokuuta 1993.

Näin juuri unen. Olin sellaisessa rakennuksessa jossa kustannettiin jotain, disketeistä papereihin, valokuvia, mikrofilmejä ja sen sellaista. Tässä unessa oli mies, hän oli kai yhtiönsä myyntimies. Hän näytti siltä kuin olisi Intiasta tai Pakistanista kotoisin ja hän kai työskenteli jollain osastolla siinä kustannusyhtiössä, ja hänellä oli lupa käyttää välineistöä siellä.

No, tiskin takana oleva myyntimies häرنäsi myyntimiestä koska hänen otaksuttiin olevan profeetta. Myyntimies ei välittänyt liikeapulaisesta ja tämän vitsailusta. Minä sanoin itselleni, " Minun täytyy puhua tuon myyntimiehen kanssa." Jostain syystä keskustelustamme ei tullut mitään sillä hän teki sitä ja tätä, ja ihmisiä osui paikalle ja keskeytti meidät. Lopulta minä istutin hänet alas ja kysyin häneltä oliko hän oli profeetta. Hän sanoi olevansa. Hän oli hiljaa ja minä katsoin häntä kasvoihin ja sanoin että minäkin olin. Kysyin häneltä jos hän oli kirjoittanut profetioita paperille mitä minä voisin lukea.

Sitten seuraavaksi huomaan makaavani sohvalla, eikä minulla ole aavistustakaan kuinka olen siihen joutunut, mutta siellä oli huopia, ja jotenkin ne kohosivat ja peittivät minut. Nämä huovat jotka liikkuvat itsestään alkoivat tukahduttaa ja kuristaa minua ennen kuin ehdin tehdä mitään. En pystynyt näkemään mitään, sillä peitteet peittivät pääni ja estivät minua hengittämästä. **Mutta jollainlailla pystyin edelleen näkemään myyntimiehen joka katseli kuinka tämä tapahtui.** En ymmärtänyt mitä tapahtui. Joten aloin vaivoin rukoilemaan kielillä. Sillä käsitin välittömästi että olin hyökkäyksen alaisena tämän myyntimiehen toimesta, ja minä aloin **rukoilemaan auktoriteetilla.** Sitten yhtäkkiä huopa katosi. Heräsin säikähtäneenä, olematta varma mitä oikein oli tapahtunut. Profeetan nimi oli Morie.

326. Raymond Aguilera - Profetia 26. Toukokuuta 1993, klo 9:05 aamulla, Espanjaksi.

Minä tiedän poikani, tiedän kaikki asiat jotka tulevat tapahtumaan. Ne ovat oikeita ja täsmällisiä. Sillä Jumalan Käsi asettaa ne. Hän asettaa ne sinne minne Taivaan, Maailman Jumala ne haluaa. Tee itsesi vahvaksi sillä maailma jonka tänä päivänä, tällä hetkellä tunnet, tulee muuttumaan. Se tulee muuttumaan ja Minä tulen liikuttamaan sitä ylös ja alas, ja sinä tulet tietämään, ja koko maailma tulee tietämään että Minä olen Maailman, Taivaan Jumala. Sillä Minä tulen iskemään tätä Maailmaa Taivaan Voimalla, Poikani, Pyhän Hengen, ja Isän Voimalla, ja se on kaikki mikä on oikein, ja mikä on hyvää.

Sillä maailman ihmiset eivät etsi Minua. He eivät tunne Taivaan Jumalaa. He eivät tunne Minua. He eivät halua tuntea Minua. Minä kerron teille nämä asiat koska rakastan teitä.

Minä kerron kaikella VAKAVUDELLE. Kaiken aika on saapunut. Kaikki tulee tapahtumaan Jumalan tavalla. Enkelini suunnatkaa kaikki Taivaaseen. Pyhäni suunnatkaa kaikki Taivaaseen sillä nyt saapuu kaikki mikä on pahaa. Nyt saapuu kaikki mikä on pahaa. Nyt saapuu kaikki mikä on pahaa.

Minä kerron sinulle Taivaan Rakkaudella että kaikki minkä näet olevan pahaa, tulee tulemaan. Sika on valmiina. Kojootti on valmiina. Kaikki eläimet joista sinulle aikaisemmin kerroin ovat valmiina ja niiden hampaat on kohdistettu, kieli ulkona roikkuen ja suu märkänä. Ne haluavat kaiken käsiinsä, hampaisiinsa, paholaisen mielellä, kaiken sen mielellä mikä on saastaista. **Ne ovat valmiina.**

Nyt ne haluavat pysäyttää kaiken mikä on hyvää, kaiken mikä on Jumalasta. Kerron teille nämä asiat sillä se on saapunut, koiran päivä, sian päivä, kojootin päivä, kaiken päivä, paholaisen päivä. **Nyt lapseni haluan teidän rukoilevan, ja rukoilevan, ja paastoavan, ja paastoavan.** Sillä ne ovat tulleet asiat jotka teille kerron ne ovat oikeita ja täsmällisiä, ne ovat Taivaasta, ja Jumalasta, Pojasta ja Pyhästä Hengestä, Sydämen asioita. Tehkää itsenne vahvaksi, tämä on Isä ja Poika ja Pyhä Henki. Sillä se on täällä. Kyllä Lapseni, sillä se on täällä.

Erityishuomautus:

Sain tänä aamuna puhelun Billiltä, eräältä ystävältäni. Hän sanoi minulle aistineensa että jotain tulisi tapahtumaan klo.9:05 aamulla, tänä aamuna. Minulle ei tapahtunut muuta kuin että kasettinauhurini alkoi hikoilla vettä vastaanottaessani tämän profetian täsmälleen klo.9:05 aamulla. Vettä tai jotakin märkää tuli ulos nauhuristani. Ääni nauhurilla meni ihan sotkuiseksi monesta kohtaa. Nauha tuli hitaammaksi, sitten nopeammaksi, aivan kuin nauhoitettavista äänistä olisi ollut käynnissä taistelu. En tiedä mitä on meneillään, mutta vaikuttaa siltä että kasettinauhurini sisäpuolella oli taistelu. Jotkut äänistä on epäselviä, mutta minä yritän tehdä parhaani kirjoittaakseni sen mitä sanottiin.

327. Raymond Aguilera - Profetia 27. Toukokuuta 1993, klo 19:30, Espanjaksi.

Minä pureskelin kaiken mikä on kuvottavaa poikani. Minä pureskelin sen mikä on kuvottavaa, Taivaan hampailla. Tulen näyttämään sinulle ihmisen tavan, mutta kaiken mikä on saastaista Minä tulen pureskelemaan Taivaan Hampaillani. Tämä on sinun Isäsi, Hän, joka loi kaiken, yhdessä Pojan, ja Pyhän Hengen kanssa. Tulen pureskelemaan kaikkia ihmisiä, kaikkia jotka etsivät paholaista, kaikkia jotka eivät pidä Minusta. Tulen pureskelemaan heitä hampailla jotka eilen illalla näit kirkossa, poikani. Terävillä hampailla sillä se mikä on saastaista ei ole Taivaasta, ei ole Jumalasta. Se on paholaisesta.

Tulen näyttämään sinulle Jumalan Voiman Jumalan tavalla. Tulen näyttämään sinulle ihmeitä. Tulen näyttämään sinulle maailman. Tulen näyttämään sinulle asiat jotka ovat Taivaasta, Pojastani, Pyhästä Hengestä, Pyhän Hengen Voimalla.

Älä huoli vaimostasi, perheestäsi. Sillä häiden hetki on saapunut kaikelle mikä on puhdasta, kaikelle mikä on Jumalasta, yhdessä Pojan, yhdessä Pyhän Hengen, yhdessä Isän kanssa. Niin, sinä näit sen tänään, ja se on merkki jonka sinulle tulen näyttämään ihmeiden kanssa, jotka sinulle näytin ihmeiden kanssa. Suuntaa nokkasi Taivasta kohti. Tulen näyttämään sinulle Isäsi ihmeet, yhdessä Pojan, ja Pyhän Hengen kanssa.

Se tulee olemaan helppoa, sinä et tule tekemään mitään, mutta kaikki on Isäsi Käsissä. Mutta nyt saapuu paholainen terävine hampaineen syödäkseen, mutustaakseen kaikkia Pyhiä joita voi, paholaisen tavalla. Se on saapunut, "**Lopun**" aika. Sinun täytyy tehdä itsesi vahvaksi Jumalan tavalla, ja Minä annan sinulle Pyhän Hengen Voiman.

Kyllä, Voiman, sillä Meidän täytyy liikuttaa kaikkea mikä on paha, ja muuttaa kaikki mitä on, ja suunnata se Taivasta kohti, kaikki Karitsat, kaikki Siemenet, kaikki Pyhät, kaikki mikä on sinun Isästäsi, Jumalan tavalla; Isän, Pojan, Jeesuksen, ja Pyhän Hengen. Haluan sinun lepäävän. Haluan sinun nukkuvan, ja Minä kutsun sinua aamulla Jumalan Voimalla. Minä kerron sinulle Taivaan asioita. Profeettani, lepää, kaikki tulee menemään hyvin perheesi kanssa, kaikkien kanssa joita rakastat, Jumalan tavalla Minä kerron sinulle näitä asioita. Me tapaamme aamulla poikani, lepää.

328. Raymond Aguilera - Profetia 1. Kesäkuuta 1993, klo 00:53 aamulla, Espanjaksi.

Te tulette syömään **Lopun** lupakirjan. Te tulette syömään sen Taivaan Huulilla, Huulilla jotka ovat **Hyviä**. Vasara on saapunut naulojen kanssa Laatikka varten. Kuilun Laatikko, kuilun Laatikko, Laatikko on saapunut. Se tulee ärsyttämään ruumiistanne, se tulee ärsyttämään henkeänne, kuilun asiat. Se on saapunut Taivaan Kuumeella, kaiken sen Kuumeella mikä on **Hyvää**. Aion lähettää kuiluun kaiken mikä on paha.

Syökää sitä, Syökää sitä, Syökää sitä, Syökää Ehtoollista. Syökää kaikkea sitä mikä on **Hyvää**, jos haluatte mennä Taivaaseen, yhdessä Poikani, yhdessä Pyhän Hengen kanssa. Syökää kaikki Jumalan tavalla, Jumalan tavalla. Se on saapunut mikä on Isästä, mikä on Pojasta, mikä on Pyhästä Hengestä. Se on saapunut, kaikki mikä tulee ärsyttämään silmiänne, ruumiistanne, henkeänne, kaikki mikä on paha, kaikki mikä on kuilusta, kaikki mikä on paholaisesta. Paholaisen Liha on valmiina kuilun liekkiä varten. Paholaisella on

nälkä Poikani Jeesuksen Ruumiin Lihaa kohtaan.

Kyllä, Reymundo, kärsimyksen aika on saapunut. Se on saapunut, Minä kerron sinulle vanhurskaan tavan. Minä kerron sinulle Jumalan tavan, yhdessä Pojan, yhdessä Pyhän Hengen kanssa. Tämä on sinun Isäsi. Minä kerron sinulle kyynelillä **Totuuden**. Se on tullut! Kaikki mitä sinulle kerron, sillä tavalla kuin sen kerron, Taivaan asiat. Pane se paperille. Kirjoita! Mitä sinulle kerron sillä tavalla kuin sen kerron. Tämä on sinun Isäsi, yhdessä Pojan, ja Pyhän Hengen kanssa. **(Tulkitsemattomia kieliä)**.

329. Raymond Aguilera - Näky 5. Kesäkuuta 1993, klo 8:07 aamulla.

Näin näyn naisen rinnasta. Demoni roikkui hänessä kiinni ja imi häntä, mutta hän ei pidellyt sitä.

Näky:

Näen kärpäsen joka on ikkunassa ja Käden joka litistää sen.

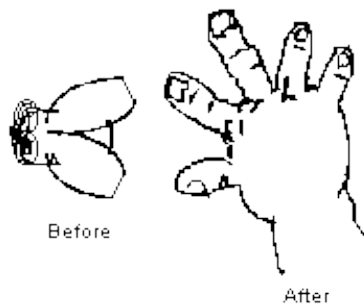

Näky:

Näen näyn käärmeestä joka ryömii kurassa tämän talon alla. Talossa on betoninen perusta joka menee ympäri koko talon, ja käärme on kuran keskellä, talon alla.

Näky:

Näky Kellosta. Kello Soi.



330. Raymond Aguilera - Profetia ja Näky 11. Kesäkuuta 1993, klo 22:10.

Tiedän poikani, tiedän! Poikani Minä tiedän asiat jotka ovat, ovat Jumalasta. Varustaudu, Varustaudu. Sillä taistelun päivä on saapunut. Se on saapunut, tulen kanssa, Taivaan tulen

kanssa. Se on saapunut. Varustaudu, varustaudu, poikani. Kaiken sen hampailla mikä on pahaa, kaiken sen hampailla mikä on pahaa aikoo paholainen iskeä Jumalan Ruumiista, terävillä hampaillaan, kohdistetuilla hampailla Poikani Jeesuksen Ruumiin Kurkkua vastaan.

Varustaudu. Varustaudu Kuumeella joka on **Rehellinen** ja **Vanhurskas** joka on **Jumalan Sana**. Syö kaikki mikä on pahaa ja etsi Jumalaasi Taivaan, Maailman, kaiken sen, Kuumeella, mitä on. Sillä sinun Isäsi tulee sulkemaan maailman **PYHÄN HENGEN VOIMALLA, POIKANI VOIMALLA, KAIKEN SEN VOIMALLA MIKÄ ON SINUN ISÄSI**. Syö kaikki mikä on paholaisesta. Syö kaikki mikä on pahaa. Syö kaikki mikä on lihasta. Syö kaikki mikä ei ole sinun Isästäsi, Pojasta, Pyhästä Hengestä.

Se on saapunut. Kynän kärki joka tulee kirjoittaman kaikkea mikä on oikein, kaikkea mikä on sinun Jumalastasi, ja **Tulitikku** tulee polttamaan kaiken mikä on saastaista, kaiken mikä on paholaisesta. Jumalan Liha on **Makeaa**, ja paholaisella on makeanhimo. Kuume kaikkea sitä kohtaan mikä on makeaa. Kyllä, Reymundo. Pane paperille kaiken mitä sinulle kerron. Kirjoita kaikki alas Jumalan tavalla, kaiken sen Kuumeella mikä on hyvää, Isäsi Rakkauden Kuumeella, ja Pojan ja Pyhän Hengen. Kirjoita kaikki **sillä Liha on Makeaa**.

Varustaudu Jumalan Sanalla Pieni Poikani. Se on saapunut, kaikki mitä olen sinulle kertonut, kaikki mikä tulee tapahtumaan kaiken sen Kuumeella mikä on **Hyvää**, kaikki mikä on Jumalasta, yhdessä Pojan, ja Pyhän Hengen kanssa. Tämä on sinun Isäsi Taivaan Sanan kanssa. Se on saapunut, sika, jänis, koira, elefantti, kojootti, tiikeri, ja Tulitikku. **ÄLÄ UNOHDA TULITIKKUA!** Sillä Minä aion polttaa kaiken mikä on pahaa, kaiken mikä on paholaisesta. Pane kaikki paperille, kirjoita Jumalan Mielellä, kaiken sen Mielellä mikä on **Hyvää**. Se on saapunut. **Sillä se on Minun. Sillä se on Minun. Sillä se on Minun. Tulkitsemattomia kieliä.**

Näky:

Rukouksen aikana näin kotkan kuvan, joka oli kuin piirros tai tunnus jossa oli käärme joka oli jännitetyn jousen muotoinen. Se oli kuva käärmeestä joka oli kotkan pään yläpuolella.

331. Raymond Aguilera - Näky 20. Kesäkuuta 1993, klo 9:30 aamulla.

Näin suuren pilarin vedessä, jonka ympärille oli kietoutunut köysi ja köyden päät pistivät esiin. Vahva köysi yritti vetää pilaria alas. Mutta pilari pysyi paikoillaan ja se oli hyvin vahva ja seiso suorassa. Se ei taipunut.

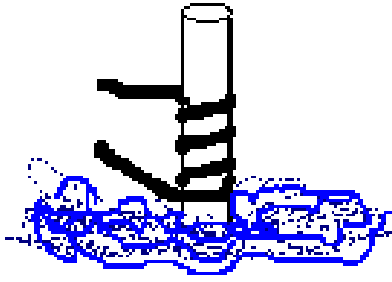

332. Raymond Aguilera - Tapahtuma 23. Kesäkuuta 1993 klo 01:56 am.

Menin sänkyyn kello kahdeltatoista keskiyöllä ja näyttää siltä etten saa unta. Sodankäynti ympärilläni on niin voimakasta. Aina kun yritän nukkua, näen outoja unia. Vihollinen yrittää tukkia suuni. Minä tiedän todellisuuden.

Tänä iltapäivänä löysin yhden vanhan päiväkirjanauhan vuodelta 1991. En tiedä kuinka se joutui väärään paikkaan, mutta aloin jäljentää sitä tänään. Olen tehnyt siitä noin kolmanneksen. Nämä Profetiat ovat musertavia, ja alan olemaan väsynyt. Koko päivän on ollut vain sodankäyntiä ja sodankäyntiä. Dokumentoin tätä tapahtumaa koska ei ole mitään muuta mitä voisin tehdä tässä sodankäynnissä tällä hetkellä, paitsi odottaa että Herra taas pelastaa minut. Toivon että taistelu olisi pian ohi. Olen varma siitä että Enkelit taistelevat oikein kovasti tällä hetkellä. Minä olen vain jumissa kaiken keskellä, eikä ole mitään muuta mitä voisin tehdä paitsi odottaa Herraa. Ne ovat outoja ja raskaita unia, hyvin demonisia.

Toivon että olisi jotain mitä voisin tehdä. Mutta tiedän etten voi mitään, en paini tässä sarjassa. **Tämä koko juttu menee yli minun sarjani. Mutta** Herra lupasi että suojelisi minua. Minun täytyy vain odottaa että se loppuu.

Muistan ennen kuin menin sänkyyn. Sanoin itselleni, " Testaa Herraa." Sanoin Herralle, " Herra sinä olet Ruukuntekijä ja minä olen ruukku. Tiedän että olet sanonut Raamatussa ettei sinua saa testata, ja minua pelottaa, mutta haluaisin testata Pyhän Hengen Voimaa.

Sinun ei tarvitse tehdä sitä, mutta jos haluat". " Haluaisin että linnut laulaisivat takapihallani." Sillä tiesin että oli vähän jälkeen keskiyön ja linnut nukkuivat, mutta yllätyksekseni, **yksi ainoa lintu alkoi laulamaan.** En voinut uskoa korviani. Joten kysyin Herralta uudestaan, " Herra, haluan kuulla kaikenlaisten lintujen laulavan, ja taas kerran, hiukan myöhemmin, **yksi** lintu lauloi tai piti linnun ääntä. En vieläkään voinut uskoa korviani. En tiedä miksi olen sellainen epäilevä Tuomas. En kai oikeastaan tunne tätä henkilöä nimeltään Ray Aguilera. Mutta on ollut hyvin, hyvin outo päivä. Tein kyllä paljon töitä, ja olen tosi väsynyt. " No, Herra, luotan Sanaasi." Joten rukoilin, siinä on kai kaikki mitä voin tehdä. " Rakastan sinua." Loppu.

Myöhemmin:

Yritin murtautua tämän sodankäynnin läpi rukouksen avulla. Nyt vasen käteni sojottaa ylös ilmaan. En saa sitä alas. Kello on 02:04 aamulla, enkä tiedä mitä on meneillään mutta..., Ehkä kannattaa jatkaa rukoilemista.

Myöhemmin:

Kätteni on jähmettynyt, enkä pysty avaamaan sitä. Se sojottaa yhdeksänkymmenen asteen kulmassa sängystä ylös. Kyynänpääni on sängyn päällä, ja käsivarteni on edelleen ilmassa. Käteni on nyrkissä. En pysty avaamaan nyrkkiä enkä saa sitä alas. Yritän ja yritän, eikä mitään tapahdu.

Myöhemmin:

Kätteni on vapaa, Herran avulla. Uskon että rukoukset mursivat sodankäynnin. " Kiitos Herra." Nämä jutut ovat omituisia. Luulen että jatkan rukoilemista.

333. Raymond Aguilera - Näky 23. Kesäkuuta 1993, klo 16:30.

Näen näyn avoimista ruumisarkuista jotka makaavat vieri vieressä. Ruumisarkkuja on paljon, mutta arkuissa makaavat ihmiset on kääritty nauhoihin tai liinoihin. Kuin mitä Egyptiläisten muumioiden päällä voisi olla. Jotkut on kääritty likaiseen liinavaatteeseen, mutta aina toisinaan näkee jonkun joka on kääritty kirkkaan valkoiseen liinavaatteeseen. Siinä kaikki.

334. Raymond Aguilera - Profetia 8. Heinäkuuta 1993, klo 19:45, Englanniksi.

Herra sanoi, *"Itke Reymundo, Itke! Sillä Minä aion sulkea tämän Maailman. "Itke!"*

335. Raymond Aguilera - Näky 20. Heinäkuuta 1993.

Näky miehenkokoisesta käärmeestä kumartuneena vauvankehdon yläpuolelle. Vauva nukkuu.



336. Raymond Aguilera - Näky 27. Heinäkuuta 1993, klo 13:45.

Näky viinilasista ja viinilasin sisäpuolella (pohjalla) on pieni puinen risti.

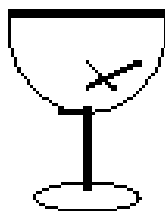

337. Raymond Aguilera - Profetia 27. Heinäkuuta 1993 klo 21:10, Espanjaksi.

Se on tuolla. Se on tuolla poikani. Tuolla se on. Minä kuulin kyöneleesi. Kuulin rukouksesi. Tuolla, tuolla se on; Kaikki mitä sinulle kerroin; Kaikki mitä sinulle lupasin, se on tuolla. Se on valmiina, Jumalan neuvon kanssa, Taivaan, Tähtien, Maailman neuvon kanssa. Se on tuolla. Syö, syö kaikki kyöneleet. Syö kaikki mikä on Maailmasta. Sillä se mitä olen sinulle kertonut, tulee tapahtumaan. Se mitä olen sinulle sanonut on Taivaasta, Maailmasta, Tähdistä, sinun Isästäsi, Pojasta. Tee itsesi Vahvaksi sillä nyt saapuu vainon päivä kaikille jotka tulevat kärsimään. Sinun täytyy kertoa kaikille Jumalan Sana, Isän, Pojan, Pyhän Hengen. Sillä kärsimyksen päivä on saapunut.

Muista Sanat jotka olet kirjoittanut. Muista kaikki Jumalan asiat. Sinä, ja sinun poikasi, sinun vaimosi on saapunut. Kaikki rahat jotka tarvitset ovat saapuneet. Kaikki lupaukset joista sinulle kerroin ovat saapuneet. Kaikki on saapunut. Maailma tulee pelästymään Taivaan Liekistä, kaiken sen Liekistä mitä tulee tapahtumaan. Paholainen on nyt suunnattu sojottavine hampaineen, määrän kielensä kanssa joka lipoo hampaita, kuolaavan suunsa kanssa, kaiken veden kanssa joka hänen suustaan valuu. Oi poikani, poikani, poikani, Taivaan päivä on saapunut, Tähtien, Maailman, sinun Isäsi, Poikani, Pyhän Hengen päivä. Se on saapunut.

Kirjoita kaikki mitä sinulle olen sanonut, ja selkeästi ja täsmällisesti. Sillä nyt saapuu Poikani. Nyt saapuu Käteni suorana, ja täsmällisenä, lyöden kaikkea mikä on paha. Tee itsesi vahvaksi. Kerro mies- ja naispuolisille ystävillesi että he tekevät itsensä vahvoiksi sillä nyt saapuu Taivaan Vasara. Vasara joka tulee asettamaan Laatikon; Laatikon joka hautaa kaiken mikä on paha; kaiken mikä on paholaisesta.

Haluan sinun menevän ja ostavan enemmän ruokaa, ja varastoivan sen. Sillä tulet tarvitsemaan sitä. Sillä nyt saapuu päivä jolloin et tule voimaan ostaa ruokaa, tai mitään. Sillä ei tule olemaan mitään ostettavaa. Haluan sinun ostavan ruokaa, ja jotain mitä voi juoda, ja odottavan Taivaan Vasaraa, Taivaan Liekkejä. Käteni Taivaasta tulee asettamaan kaiken suoraan, ja täsmällisesti Laatikkoon, paholaisen Kuilun Laatikkoon.

Kuulitko Minua, Reymundo? Se on saapunut, kaikki asiat joista sinulle kerroin. Kaikki tulee tapahtumaan täsmälleen niin kuin sinulle kerroin. Se on saapunut, mutta sinulla tulee olemaan helppoa, ja vaimollasi, ja perheelläsi. Sillä sinä olet Minun pyhäni, yhdessä nais- ja miespuolisten ystäviensä kanssa, sillä te kaikki teitte mitä Minä käskin. Te etsitte kaikkia jotka ovat kaduilla. Te etsitte kaikkia jotka olivat nälissään, niitä jotka tarvitsivat vaatteita,

niitä jotka nukkuivat kadulla. Sinä ja sinun ystäväsi tulette tekemään kaiken mitä olen teille sanonut. Sillä te ihmiset kuulette Isänne Sanan, te kuulette Pojan Sanan, Kuninkaiden Kuninkaan, Pyhän Hengen Sanan.

Haluan teidän kaikkien kokoontuvan koteihin, ja rukoilevan, ja rukoilevan, kunnes ette pysty puhumaan. Rukoilkaa kunnes ette pysty kävelemään; kunnes ette pysty tekemään mitään muuta kuin itkemään Isällemme, teidän Jumalallemme, yhdessä Pojan, ja Pyhän Hengen kanssa. Sillä kaikki mikä on Raamatussa, tulee tapahtumaan, ja se on lähellä, aivan nenänne edessä, **Kyynelillä** Minä kerron teille **Totuuden**. Tämä on teidän Isänne, yhdessä Pojan, ja Pyhän Hengen kanssa.

Tee itsesi vahvaksi Reymundo. Tee itsesi vahvaksi. Sillä Poikani Ruumis tulee haluamaan syödä sinut kivien kanssa, kovetettujen sydämiensä kanssa, kovien päidensä kanssa. Sillä he eivät halua kuulla Isänsä Sanaa. He ovat panneet Jumalan Laatikkoon, ja Laatikon kansi on tiukkaan suljettu, eivätkä he tiedä kuinka avaisivat kannen etsiäkseen Jumalaansa. Häntä, joka loi kaikki tähdet, maailman, kaiken mitä on, kaiken mitä näet, kaiken mitä kosketat. He ovat olleet **Laatikossaan** niin monta vuotta, että he eivät kuule, eivätkä **he tiedä kuinka kuulla Jumalan Sanaa silloin kun Hän on heidän edessään**.

Sillä he luulevat itsestään suuria. He luulevat itsestään enemmän kuin kaikki mitä on. He luulevat tietävänsä enemmän kuin Jumala. He luulevat tietävänsä enemmän kuin kaikki, mutta Minä, Taivaan Jumala, maailman, tulen näyttämään heille kuka on Jumala. Ja jos he avaavat Laatikon ja jos he etsivät Minua; Minä tulen näyttämään heille **JUMALAN RAKKAUDEN**, Isän, Pojan, ja Pyhän Hengen. Mutta jos he taistelevat Minua vastaan, Minä näytän heille Käteni **Suoraan ja Täsmällisesti**. Sillä Minä aion puhdistaa kaiken mikä on **Epäpuhdasta**. Ja **Selkeästi** Minä kerron teille nämä asiat. Sillä Poikani Ruumiin Sydän on **Eksynyt**. Kaikki kulkevat minne sattuu, ja paholainen, tunkeutuessaan sisään Ruumiiseen; hän käytti kaikkea mitä voi, lähettääkseen heidät minne sattuu.

Oi miten sääli. Miten sääli. Miten sääli sillä Minä olen siinä heidän edessään ojennetuin Käsin **Halatakseni** heitä, ja **Suukottaakseni** heitä. Ja muusta he eivät tiedä kuin siitä kuinka heittää kiviä Profeettojen päälle joita heille lähetän, ja Sanan päälle. Siinä kaikki minkä he tietävät, tapella Jumalaa vastaan joka loi kaiken, maailman, tähdet. He hyppivät, ja he tanssivat Profeettojeni hautojen päällä.

Oi, Oi, Oi, kuinka monta vuotta olen lähettänyt teille Sanani, ja kuinka monta vuotta te olette sulkeneet korvanne, ja silmänne? Mutta päivä on saapunut; päivä jolloin puhdistetaan kaikki mikä Ruumiissa, Maailmassa on likaista, kaikki mikä on paholaisesta, ja Minä kerron teille totuuden täsmällisesti, ja tarkalleen.

Älä huoli siitä mitä he sinulle sanovat ja näyttävät. Sillä Minä tulen oikaisemaan kaiken. Suuntaa vain nokkasi Taivasta kohti, yhdessä Poikani, ja Pyhän Hengen kanssa. Ja opiskele Raamattua niin kuin sinulle sanon, ja käske Lampaiden ja Karitsojen asettavan nokkansa Raamattuun, ja Minä suuntaan heidät Taivasta kohti. Sillä ihmisen sana on ihmisen sana. Eikä ihmisen sana ole mitään, eikä se voi pelastaa mitään. Se voi vain suunnata teidät Kuilua kohti. Kuule Minua täsmällisesti ja tarkalleen. Minä kerron sinulle kaiken **Selkeästi, Huulillani, Kyynelilläni**.

Haluan **Halata** sinua. Haluan **Suukottaa** sinua. Mutta päivä on saapunut josta teille Raamatussa kerroin. Se on saapunut. Reymundoni, Minä pidin kaikesta mitä sinä teit, kyynelistäsi, rukouksistasi, sinusta ja sinun ystävästäsi. Minun täytyy saada koko Ruumis suunnattua Taivasta kohti sillä asiat tulevat muuttumaan vaikeammiksi tulevina päivinä. Sen tähden kerron sinulle näitä asioita täsmällisesti ja tarkalleen. Sillä Poikani Ruumiin täytyy kuulla jos se haluaa pelastaa itsensä. Jos se haluaa piilottaa kasvonsa, päänsä, maan alle; he tulevat eksymään; ja he tulevat kärsimään.

Sillä he suuntaavat kaiken mitä heillä on ihmistä kohti, kaikkia kohtaan jotka luulevat tuntevensa Raamatun, eivätkä he tiedä mitään. He eivät edes tiedä kuinka suunnata nokkaansa Jumalaansa kohti, Taivasta kohti, yhdessä Pojan kanssa. **Sen tähden tämä Sana on Poikani Ruumiille** ja Minä haluan heidän, juuri nyt, avaavan Raamatun, ja suuntaavan nokkansa kirjan sivuille, ja Minä tulen näyttämään heille oikean tavan.

Pyhä Henki tulee näyttämään teille. Sillä kaikki ihmiset jotka johtavat kirkkoja kulkevat minne sattuu, ja he kaikki luulevat itsestään suuria. He kaikki uskovat tietävänsä kaiken, mutta he eivät tiedä kuinka etsiä Jumalaa, nenällään, silmillään, korvillaan.

Miten sääli. Miten sääli sillä se on saapunut, **"Loppu."** Ja he tulevat kärsimään. Miten sääli. Nähdään taas poikani, kutsun sinua taas toisena päivänä Kyynelilläni, Minä kerron sinulle näitä asioita **Selkeästi**, ja **Täsmällisesti**, Kalleimpani, Rakkaimpani. Kiiruhda, nouse ylös, sinun täytyy mennä töihin. Annoin sinulle nämä työt sillä haluan sinun panevan itsesi kuntoon rahallasi, niillä asioilla jotka sinun haluan ostavan.

Kiiruhda Pyhäni, vaimosi on valmiina, lupaukset, kaikki mitä sinulle kerroin. Älä huolehdi perheestäsi, he ovat kaikki Minun Käsissäni. He ovat Käsissä, jotka tulevat pelastamaan maailman, taivaan, kaiken sen mikä on Puhdasta. Kerro sama asia ystäville, mutta heidän täytyy etsiä Minua silmillään, huulillaan, nenällään, sydämellään. Sillä Minä olen siinä heidän edessään ojennettuine Käsineni Halatakseni heitä ja Suukottaakseni heitä. Rakastan heitä kaikkia. Nyt kiirehdi, nouse ylös, sinun täytyy viedä työsi päätökseen.

[338. Raymond Aguilera - Näky 16. Elokuuta 1993, klo 21:30.](#)

Rukouksen aikana näin näyn Kuusikulmaisesta Tähdestä, sitten Viisikulmaisesta Tähdestä.

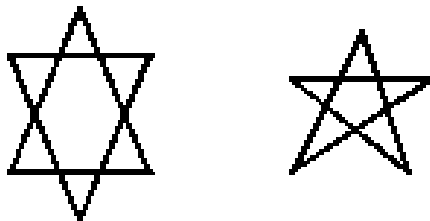

[339. Raymond Aguilera - Näky 17. Elokuuta 1993, klo 00.29 aamulla.](#)

Näin juuri näyn joistakin miehistä jotka kantoivat kahden seipään päällä jotakin loistavaa joka hehkui ja oli hyvin kirkas, kuin tähti. Se hehkui niin kirkkaasti että ensin ajattelin tähteä, mutta katsoessani tarkemmin uskon sen nyt olevan Liitonarkki. Miehet kulkivat polkua pitkin jonkun kukkulan yli.

Seuraava kuva jonka näen on kuva elefantista. (luullakseni sen päällä ratsasti mies ja he olivat Liitonarkun takana.)

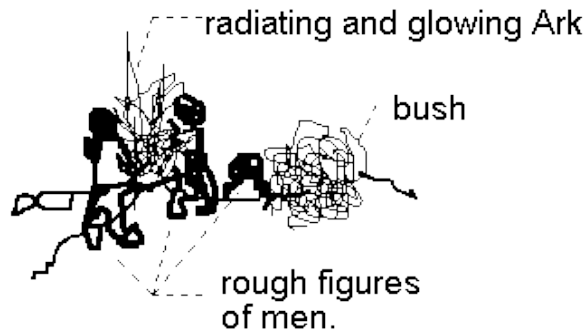

340. Raymond Aguilera - Tapahtuma 18. Elokuuta 1993, klo 21:15.

Matkalla kotiin Kirkosta näin taivaalla oudon valon, hyvin samanlaisen kuin sen jonka näin Joulukuussa 1990. Muutamaa tuntia myöhemmin ollessani tietokoneeni ääressä, olin juuri aloittamassa kirjoittamaan yllä olevia Näkyjä, kun sain oudon puhelun jossa kukaan ei sanonut mitään. Hengessäni aistin että se oli jotain henkimaailmasta, mutta mitä se tällä kertaa oli, en tiedä?

341. Raymond Aguilera - Näky 26. Elokuuta 1993, klo 19:30.

Kirkon rukouksen aikana näin maan avautuvan ja suuri pimeä, musta halkeama tai särö jakoi maan äärimmäisellä nopeudella. Olin yllättynyt ja järkyttynyt siitä vauhdista millä se eteni.

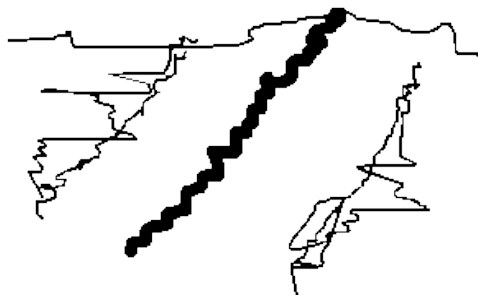

342. Raymond Aguilera - Profetia ja Näky 29. Elokuuta 1993, klo 10:15 aamulla.

Kirkon jumalanpalveluksen aikana Herra sanoi, " Vedä Miekkasi esiin Ray ja teroita se molemmilta puolilta sillä tulet käyttämään sitä."

Näky:

Sitten näin näyn suuresta kotkasta joka lensi ilman halki kantaen suussaan Ehtoollisleivän palaa.



343. Raymond Aguilera - Tapahtuma 3. Syyskuuta 1993 klo 21.

Ehtoollisen jälkeen, rukoillessani yhdessä rukousparini kanssa, Herran Läsnäolo ilmestyi hengessäni. Jotenkin, ilman varoitusta, löysin itseni tuhansien ja tuhansien demonisten, tummien hahmojen ympäröimänä. Minulla oli miekka käsissäni ja se oli ojennettu, ja eräällä tummalla hahmolla, demonilla, oli oma miekkansa ojennettuna. Me molemmat seisoiimme avoimella pellolla miekat ristikkäin, toisiaan koskettaen, valmiina taistelemaan.

Vilkaisin nopeasti ympäristöäni ja näin viisi tai kuusi Enkeliä takanani, kaikkien niiden tummien olentojen keskellä. Katsoin oikealle, vasemmalle ja ylös. Ja oikealla puolellani, sellaisella korkeuteella, näin Saatanan istumassa ja katsomassa alas minuun, aivan kuin olisimme olleet urheilukentällä tämän mahdollisen taistelun tai näytöksen johdosta, jonka oli määrä alkaa. Minulla oli voimakas tunne siitä että heille tämän oli tarkoitus olla huvia.

Katsoin Saatanaa ja sanoin, "En ole tullut viihdyttämään sinua. Olen täällä antaakseni sinulle viestin."

Sitten, ilman varoitusta, otin miekkani ja heilautin sitä, ja hakkasin edessäni olevan tumman olennon ruumiin kahtia, kuin se olisi ollut pala voita. En tuntenut vähimmässäkään määrin pelkoa. Aistin ja tunsin Jumalan auktoriteetin itsessäni ja tunsin että tämä oli, mitä minun piti tehdä.

Seuraavaksi aistin Jeesuksen Kristuksen Läsnäolon. En tiedä kuinka selittäisin lihassa mitä oikeastaan tapahtui, mutta minä yritän. **Jeesuksen Kristuksen Nasaretilaisen "Valta, Voima, ja Kunnia"** valuivat lävitseni seistessäni siinä niiden tummien hahmojen ympäröimänä, ja kourallisen Enkeleitä seistessä takanani.

Samalla kun tämä tapahtui, rukousparini jatkoi rukoilemista. Tunsin uskomattoman Voiman virtaavan lävitseni. Minä jatkoin Jeesuksen Kristuksen Nimen sanomista **mielessäni** uudestaan ja uudestaan samalla kun vartaloni kääntyi ympäri minun puhuessani kielillä. Voin nähdä kuinka tummat hahmot kaatuivat maahan ja kirjaimellisesti vapisivat ja panivat kätensä korvien päälle ja huusivat tuskasta. Ainoastaan kielilläpuhuminen ja Jeesuksen

Kristuksen Nimen sanominen pelästytti ne **TÄYDELLISESTI**. Voin nähdä ne kaikki maassa polvillaan vapisevina, tai maassa rähmällään, huutaen ja vaikeroiden, jopa Saatanan.

Minulla ei ole aavistustakaan siitä mitä Kristus minun kauttani kielillä sanoi, mutta se tuli minusta ulos **VOIMALLA, AUKTORITEETILLA ja TÄSMÄLLISESTI**. Samalla kun vartaloni kääntyi, minusta tuntui kuin minulla olisi ollut konekivääri ja olisin ampunut **näkymättömällä Voimalla**. Aistin **TÄYDELLISEN** kontrollin **kaikkien** kaatuessa maahan, myös Saatanan, kaikkien paitsi Enkelien ja minun. Ne olivat kaikki maassa vavisten ja täristen täydellisen kauhun vallassa.

Sitten tunsin Jehova Jumalan Läsnäolon ja aistin että Hän aikoi **Puhua**. Sitten yksi Enkeleistä tuli luokseni ja kosketti kurkkuani ja outo ja erikoinen kieli jota en koskaan aiemmin ole kuullut tuli minusta ulos. Se hyvin outo kieli jossa oli erikoisia ääniä, meni ihan villiksi. Kieli tuntui tulevan syvältä sisimmästäni.

Samalla kun Isä puhui minun lävitseni, minä sanoin itsekseni mielessäni, " Herra pidä minut nöyränä, pidä minut nöyränä, pidä minut kainona."

Menetin kaiken ajan tajun, mutta kysyin Jehovalta, mitä demonisille olennoille sanottiin.

Isä sanoi, "Ei ole sinun asiasi tietää, sillä sinä olet ainoastaan astia joka lähettää tämän viestin."

Kun se oli ohi Isän Voiman Läsnäolo jätti kehoni seisomaan Kunnioituksessa, edestakaisin huojuen. En kaatunut, mutta minusta tuntui että olisin voinut, ellei huojuminen pian loppuisi. Halusin avata silmäni nähdäkseni missä seisoin, siinä tapauksessa että kaatuisin, mutta olin yksinkertaisesti suunniltani enkä välittänyt. Minä vain seisoin siinä, en tiedä kuinka kauan, mutta henkeni oli **TÄYDELLISEN HALLITTU** ja lihani tuli tietoiseksi ympäristöstä.

Jotenkin en pystynyt tulemaan takaisin lihaan tai tähän maailmaan. Minusta tuntui kuin olisin ollut jossain molempien maailmojen välissä. Joten kehoni vain seiso paikoillaan, huojuen puolelta toiselle, ihmetellen mihin se osuisi. Se Voiman Läsnäolo, Jehovan Kunnian jäännös, jätti minut huojumaan kehämäiseen liikkeeseen. Ajattelin itsekseni, minä kaadun ja satutan itseni, mutta kehoni seiso siinä ja huojui kehämäisellä liikkeellä.

Sitten tunsin sellaisen Rauhan, sellaisen Seesteisyyden, Tyyneyden joka valtasi minut. Tässä vaiheessa minä vain ylistin Herraa täydellisen "Kunnioituksen" vallassa. Olin niin syvän vaikutuksen vallassa.

Sitten tunsin Pyhän Hengen Läsnäolon syvällä sisimmässäni. Mieleeni muistui Hänen Läsnäolonsa vuonna 1990, kun ensimmäisen kerran tunsin Hänen Arvovaltansa Täsmällisesti, ilman fanfaareja. Seuraavaksi huomasin että käteni alkoi tärisemään ja ruumiini meni ihan villiksi. Tämä vapina ja tärinä tuntui siltä kuin minut nostettaisiin ilmaan Hänen Voimallaan, sen kaiken tullessa sisältä rinnastani. Myöhemmin rukousparini kertoi minulle että tärinäni oli tärisyttänyt **koko taloa**. Minä vain tärisin kuin olisin ollut kytketty sähkökoskettimeen, mutta se tuntui hyvältä. Se tuntui siltä kuin Pyhän Hengen Läsnäolo olisi valmistellut lähtöään.

Jälkeenpäin olin järkyttynyt, sillä en koskaan aikaisemmin ollut kokenut kaikkia kolmea, Jehovaa, Jeesusta Kristusta ja Pyhää Henkeä samalla kertaa, työskentelemässä yhteistyössä ja tällaisella tavalla. Se tunne että olin jokaisen heistä käytössä, astiana, yksi toisensa jälkeen, oli uskomaton.

Lopulta saavutin hallinnan itsestäni ja istuuduin alas täydellisen "**Kunnioituksen**" vallassa. Toivon että osaisin sanoilla kuvata **Jumalan Läsnäolon**, mutta en usko että se on mahdollista, ei lihassa. Siinä kaikki.

344. Raymond Aguilera - Profetia 4. Syyskuuta 1993, klo 23:37, Espanjaksi.

Se on polttanut. Se on polttanut Kärsivällisyyttäni silmässä, pieni poikani. Maailman kärsimyksen päivä on saapunut. Se on tullut Kyynelillä Minä kerron sinulle totuuden. Päivä on saapunut. Kirjoita kaikki mitä olen sinulle kertonut. Kaikki mitä sinulle tulen sanomaan, Jumalan tavalla. Pane se paperille ja kirjoita Jumalan Sana, Isän, Pojan, ja Pyhän Hengen.

Sillä Minä aion ravisuttaa koko maailmaan ylösalaisin ja puolelta toiselta. Sillä maailman tapa on paha ja minä olen väsynyt kaikkeen pahaan ja Raamatun päivämäärä on saapunut. Se on saapunut, Johanneksen päivämäärä. Hänen, joka kirjoitti Kirjan, Raamatun viimeisen Kirjan. Se on saapunut. Minä kerron sinulle asiat täsmällisesti ja rehellisesti ja oikein, sillä sinä olet Minun Silmäni, Korvani, ja Huuleni.

Sillä sinä tulet pelästyttämään Poikani Ruumiin. Sillä Minä puhun totta. Sillä he asettavat kätensä silmiensä eteen ja korviensa päälle sillä he eivät halua kuulla Minua. Mutta Minä aion herättää heidät, sillä Minä olen kaiken Jumala ja se on saapunut, "**Loppu,**" Raamatun viimeinen Kirja.

Tee itsesi vahvaksi Reymundoni. Tee itsesi vahvaksi sillä Minä tulen käyttämään sinua Jumalan Sanan avulla. Haluan sinun rukoilevan, lukevan Raamattua, ja Minä annan sinulle kaiken mitä haluat, kaiken sydäimestä, hengestä, kaiken, Jumalan tavalla.

Pieni poikani, lepää. Tiedän että olet väsynyt kaikkien niiden tuntien työn Isän, Kuninkaiden Kuninkaasi vuoksi, Pyhän Hengen vuoksi. Minä kuulen kyyneleesi. Minä näen hien otsallasi, hien työstäsi Jumalasi hyväksi. Minä näen **Kaiken**. Lepää, poikani. Lepää sillä Me olemme vasta alkamassa. Minä, Poikani, ja Pyhä Henki, tulemme oikaisemaan kaiken mikä on väärin Jumalan tavalla. Tulen näyttämään sinulle hengen asiat, maailman asiat, mutta sinun täytyy tehdä itsesi vahvaksi ja sinun täytyy ajatella **kirkkaasti**. Kuulitko Minua, Reymundo? Nuku ja lepää ja huomenna Minä herätän sinut kirkkoa varten, rakkauteni, rakkaani, pieni poikani. Lepää.

345. Raymond Aguilera - Profetia 5. Syyskuuta 1993, klo 9:30 aamulla.

Herra sanoi, " Egypti aloittaa pian."

346. Raymond Aguilera - Näky 9. Syyskuuta 1993, klo 19:30.

Rukouksen aikana Kirkossa näin näyn giljotiinista ja Herra sanoi, " Peto tulee palauttamaan giljotiinin käytön." Sitten näin näyn kirjahyllystä joka meni kokonaisen huoneen poikki, seinästä seinään. Se oli täynnä ihmisten pääkalloja, ylhäältä alas.

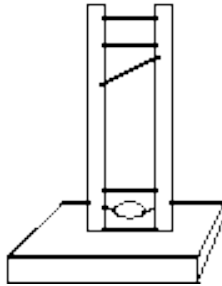

Näky:

Näky San Franciscon-lahdesta taustallaan Golden Gate-silta, sitten taas yksi ydinpommi räjähti. Se oli valtava. Ensin oli kirkas välähdys, sitten räjähdyskeskelle ilmaantui sellainen valtava pallonmuotoinen pilvi. Se oli uskomaton!



347. Raymond Aguilera - Näky 10. Syyskuuta 1993, klo 9:16 aamulla.

Näen sivukuvan elefantista joka syö olkipaalia.

348. Raymond Aguilera - Näky 10. Syyskuuta 1993, klo 21:30.

Näky enkelistä jolla on kauniit, pitkät siivet. Siivet näyttävät siltä kuin ne olisi tehty höyhenistä. Näen enkelin takaapäin. Näen siipien roikkuvan viisi tai kuusi jalkaa hänen ruumiinsa alapuolella, hänen ollessa ilmassa. Nyt näen sakset, jotka ilmestyivät tyhjältä ja ne leikkaavat siipien kärjet maantasolle tai hänen jalkojensa tasalle. Seuraava kuva on lohikäärmeestä, jolla on lukuisia päitä ja kaikki päät liikkuvat joka suuntaan.

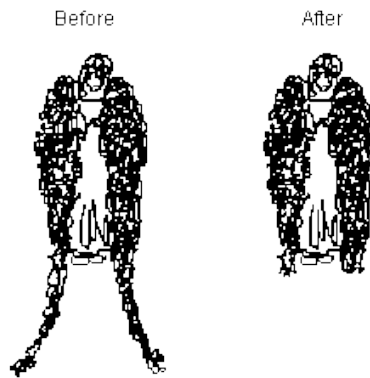

Näky:

Nyt näen savukiehkuran, sellaisen mitä näkee kun ihmiset polttavat, mutta tämä savukehä on äärimmäisen suuri. Tarpeeksi suuri että taistelualus voisi mennä sen läpi. Voin nähdä erikokoisia laivoja menevän kehän läpi, ehkä neljästä viiteen laivaa, mutta jokainen laiva meni eri savukehän läpi. Sitten näen viisikulmaisen tähden menevän savukehän läpi.

349. Raymond Aguilera - Profetia 12. Syyskuuta 1993, klo 15:14, Espanjaksi.

Hän tulee lähtemään. Poika tulee lähtemään. Poika tulee lähtemään. Kyllä, Reymundo, poika tulee lähtemään. Hän tulee etsimään taloa, taloa joka etsii paholaista, mielellään, sydämellään, kaikella sillä mikä on paha. Poika, poika joka oli bussissa, joka osui puuhun kun hän oli pieni. Hän tulee etsimään paholaisen taloa. Hän on aloittanut päivänä josta sinulle aikaisemmin kerroin. Poika joka oli bussissa kun bussi osui puuhun. Hän tuntee jo Raamatun alusta loppuun. Loppuun asti. Nyt hän tulee oppimaan paholaisen asiat, ja hän tulee oppimaan loppunsa, ja kaikkien niiden lopun jotka etsivät paha. Miten sääli. Että poika tulee tekemään paholaisen asioita.

Sydämeni, kirjoita kaikki minkä sinulle kerron sillä tavalla kuin sen sinulle kerron. Sillä maailman asiat tulevat muuttumaan ja kaikki tulee suuntautumaan kuilua kohti. Mutta älä huoli sillä Poikani tulee olemaan paikalla, Pyhä Henki on paikalla, ja Minä, Isä, olen paikalla. Me tulemme suojelemaan kaikkia karitsoja, kaikkia jotka rakastavat Minua, sydämellään, mielellään, hengellään. Minä, Isä, yhdessä Pojan, ja Pyhän Hengen kanssa, tulen suojelemaan kaikkia, kaikki on Minun Käsissäni sillä Minä tulen ojentamaan kaikkia. Poikaa, ja kaikkia jotka ovat pahoja. Sillä se mitä Minun Sanani sanoo, tulee olemaan, tulee tapahtumaan täsmälleen, eikä sinun tarvitse huolehtia sillä kaikki on Minun Käsissäni.

Kirjoita kaikki, kaikki mitä sinulle kerron, ja rukoile, ja rukoile. Opiskele Raamattua, ja rukoile, ja rukoile, ja syö Ehtoollista joka päivä. Tulen puhumaan kanssasi taas, Jumalan neuvon kanssa, kaiken sen kanssa mikä on rehellistä, kaiken sen kanssa mikä on Taivaasta. Tee itsesi vahvaksi sillä Poikani Ruumis tulee haluamaan syödä sinut paholaisen kuumeella, mutta muista että sinä olet Minun Käsissäni. Rukoile vain, lue Raamattua, kadu, ja Minä tulen auttamaan sinua, Enkeleiden avulla, Pyhän Hengen avulla, Poikani avulla, Sanani avulla. Kyllä, nouse ylös, ala työskentelemään Kirjan kanssa

nyt heti! Kuulitko Minua, pieni poikani? Nouse ylös, Meidän täytyy tehdä töitä, ja minä kutsun sinua taas toisena päivänä.

350. Raymond Aguilera - Tapahtuma 12. Syyskuuta 1993 klo 3 am.

Kävelin sänkyäni ympäri ja rukoilin, ihan niin kuin Profetiat käskevät tekemään, niin kauan etten jaksanut kävellä tai puhua. Viime päivien aikana olen tuntenut voimakasta halua rukoilla ja tänä iltana minulla oli ensimmäistä kertaa tilaisuus todella **rukoilla**. Myöhemmin yritin saada unta ja tunsin että Profetia oli tulossa. Painoin nauhurin päälle ja odotin. Se osoittautui jonkinlaiseksi demoniseksi ääneksi. Joten suljin nauhurin ja pyyhin nauhan puhtaaksi, ja yritin taas nukkua.

Nyt huomaan olevani voimakkaan demonisen hyökkäyksen kohteena ja keskellä suurta henkistä sotaa. Olen taistellut sitä vastaan viimeisen tunnin ajan, sillä se yrittää lamaannuttaa minut. Olen rukoillut ja nuhdellut sitä; yrittäen lähettää sen helvetinkuiluun sen Raamatunkirjoituksen antaman Vallan mukaan jossa Kristus sanoi, että voin saada mitä tahansa jos pyydän Hänen Nimessään, Jeesus Kristus Nasaretilaisen Nimessä. Se tuntuu hävinneen hetkeksi, mutta se on hyvin voimakas. Se lamaannutti minua hiukan; käytän sanaa lamaantua koska en keksi muuta sanaa kuvaamaan sitä lihassa.

Tunnen Herran Läsnäolon, mutta tunnen edelleen myös sodan läsnäolon. Se on hyvin voimakasta, ja olen äärimmäisen väsynyt aikaisemmasta rukoilemisestani. Olen uninen ja aion yrittää nukkumista. En voi sanoa muuta kuin että kaikki Valta, Ylistys ja Kunnia kuuluu Jeesus Kristus Nasaretilaiselle, Isä Jehovalle, ja Jeesus Kristus Nasaretilaiselle. En tiedä mitä on tekeillä Herra, mutta sodankäynti on käymässä hyvin raskaaksi ja vaikeaksi. En ole saanut nukutuksi yhtään ja olen väsynyt, mutta luulen että Kirja on valmis, ainakin se on päivitetty.

Ylistän sinua siitä että annoit minulle tilaisuuden kirjoittaa sen. Toivon..., että voisin ymmärtää enemmän siitä mitä on tekeillä, mutta en usko että haluan. Jotkut asiat on kai parasta jättää rauhaan ja vain luottaa Sinuun ja kulkea uskolla. Se on sinun sotasi, sinun taistelusi. Ylistän sinua Jehova. Ylistän sinua Pyhä Henki. Rakastan sinua. Hyvää yötä tai hyvää aamua kumpi vain, olen vain niin väsynyt. Loppu.

Aamulla klo 3:07

En tiedä, en vain tiedä! Sota on vain niin voimakasta juuri nyt enkä minä pysty nukkumaan. Herra Jeesus mitä ikinä hengessä onkaan meneillään, tarvitsen suojausta. **Tarvitsen suojausta nyt!** Voin tuntea..., ja aistia voimakkaan taistelun hengessä kaikkialla ympärilläni. Ehkä se johtuu siitä että sain Kirjan valmiiksi; no, **ei** se oikeastaan valmis ole..., mutta kaikki on siinä, paitsi viimeisimmät jutut. Ehkä demoniset voimat ovat vihaisia, en tiedä. En tiedä pitäisikö minun nousta ylös ja rukoilla vähän lisää. Olen vain niin väsynyt, ja tarvitsen lepoa. Herra Jeesus Kristus, **PYYDÄN!** Kerro minulle mitä minun pitäisi tehdä. En pysty ajattelemaan! En pysty ajattelemaan!

Herran Jeesuksen Kristuksen Nasaretilaisen Nimessä, minä sidon kaikki demoniset voimat ympärilläni, olivatpa minkä tapaisia, muotoisia, tyylisiä hyvänsä, ja miten voimakkaita hyvänsä. Sidon teidät **NYT!**, Herran Jeesuksen Kristuksen Nasaretilaisen Nimessä, ja lähetän teidät helvetinkuiluun. En hyväksy mitään muuta, kuin täydellisen sitomisen, täydellisen nuhtelun, ja lähetän teidät helvetinkuiluun, tai mihin tahansa Herra Jeesus Kristus teidät tahtoo lähettää. **En siedä tätä! Millään tavalla, muodolla, tai tyyllillä.**

Peitän teidät Jeesuksen Vereen. Liotan teidät Jeesuksen Veressä ja sinetöin tämän talon Herran Jeesuksen Kristuksen Nasaretilaisen Nimessä. Peitän lattiat, seinät, katon, kaiken ympärilläni Herran Jeesuksen Kristuksen Nasaretilaisen Nimessä. Peitän koko perheeni, sukulaiseni, ystäväni, ja jokaisen joka on vastaanottanut Profetiat, Kristuksen Verellä. Ja määrään tämän Herran Jeesuksen Kristuksen Nasaretilaisen Nimen Voimalla, sen Kirjoituksen mukaan joka Raamatussa ilmoitettiin, jonka mukaan voin pyytää mitä tahansa jos pyydän Jeesuksen Kristuksen Nasaretilaisen Nimessä. Loppu!

Aamulla klo 3:15

Tunnen henkeni soljuvan tai kelluvan vuoteessani. En tiedä toista tapaa kuvata sitä. Jotain on tekeillä..., hengessä, enkä osaa selittää sitä, lihassa. En voi tehdä muuta kuin ylistää Herraa, ja toivoa että se pian olisi ohi. Siinä kaikki mitä voin tehdä sillä muuhun en pysty. Loppu. **(Rukoilua kielillä)**

Aamulla klo 3:20

Taloni kirskuu, ei kovaa, mutta se pitää ääniä. Aistin asioita hengessä. Luulen..., Voin kuulla ääniä hengessä, (ei huoneesta) henkimaailmasta, huokauksia ja valitusta. En tiedä onko se Jumalan Enkelit, vai vihollinen, mutta pystyn aistimaan sodankäynnin. En tiedä pystyykö nauhuri poimimaan äänet; en vain ymmärrä joitakin asioita hengessä. Tiedän että ne ovat todellisia, ja että ne tapahtuvat. Juuri nyt, tällä hetkellä..., " En tosiaankaan välitä hittoaakaan siitä uskovatko ihmiset minua vai eivät, sillä tiedän että se mitä tapahtuu ei ole luonnollista, eikä ole mitään mitä voisin tehdä, paitsi rukoilla ja odottaa sen loppumista. **(Rukoilua kielillä)**

Ylistän sinua Herra. Ylistän sinua, Herra Jehova. Ylistän sinua Herra Pyhä Henki. **(Rukoilua kielillä)**

Ylistän sinua Herra, kaikki Valta, Kunnia ja Kirkkaus Jeesus Kristus Nasaretilaiselle. Kaikki Valta, Kirkkaus, ja Herruus Pyhälle Hengelle. Ylistän sinua. Ylistän sinua Jeesus.

351. Raymond Aguilera - Näky 14. Syyskuuta 1993, klo 21:51.

Näen näyn lampusta seisomassa jonkin päällä, joka näyttää kirkkaalta ja heijastavalta, niin kuin peili. Herra sanoo, " Valo on heijastus itsestään."

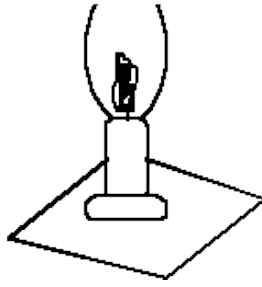

352. Raymond Aguilera - Profetia 15. Syyskuuta 1993, klo 00:28 aamulla, Espanjaksi.

Olen pureskellut. Olen pureskellut häntä (her, nainen). Kaikkea mikä on paha. Kaikkea mikä on paholaisesta. Sillä Loppu on saapunut; Loppu kaikelle sille minkä tunnette; kaikelle minkä tunsitte, ja kaikelle minkä halusitte tuntea. Loppu on saapunut. Teidän täytyy kuulla Minua, sillä päivä on nenänne edessä. Muovatkaa itseänne kaikella sillä mikä on hyvää. Muovatkaa itseänne kaikella mikä on hyvin, Minä kerron sinulle Jumalan asioita, kaiken minkä loin, Jumalan tavalla, yhdessä Poikani, ja Pyhän Hengen kanssa. Tämä on sinun Isäsi. Informoi itseäsi sillä mitä tulee tapahtumaan pieni poikani. Kaikki tulee menemään niin kuin sinulle kerroin, sillä tavalla kuin kerroin. Älä huolehdi, kaikki muuttuu hyväksi. Kaikki menee hyvin Jumalan tavalla, Jumalan Sanan suhteen. Lähetä Jumalan Sana niihin paikkoihin kuin Minä sanon, sillä tavalla kuin Minä sanon, sillä Jumalan Sanassa on Voimaa. Siinä on kaikki mikä on Jumalasta.

Älä huolehdi siitä miten se saapuu, tai kuinka he ottavat sen vastaan, ja kuinka he syövät sen. Sillä sinun työsi on vain lähettää Sana, ja siinä kaikki. Minä tiedän kuinka suojella Itseäni, enkä tarvitse sinun apuasi. Sinun työsi on vain lähettää Jumalan Sana, Jumalan tavalla. Minulla on Voima panna täytäntöön kaikki.

Tee itsesi vahvaksi. Lepää, ja huomenna Me aloitamme taas. Minulla on paljon työtä sinulle, ja Me olemme vasta alkamassa. Tee itsesi vahvaksi sillä nyt saapuu Juna, ja Minä haluan että kaikilla on liput. Niin että he voivat astua Junaan, Taivaan Junaan, kaiken sen Junaan mikä on hyvää, kaiken sen, mikä on rehellistä, Isäsi Junaan, Pojan Junaan, Pyhän Hengen Junaan. Lepää poikani, kutsun sinua aamulla, Jumalan tavalla.

353. Raymond Aguilera - Profetia ja Näky 15. Syyskuuta 1993 klo 7:42 am.

Kuulen äänen, se on Herran ääni. Hän sanoo, "kojootti, kirjoitti, kirjoitti." Nyt, näen yhden ainoan kynttilän joka on joidenkin kallioiden ympäröimä. Näen käärmeen liukuvan kallioiden ja kynttilän ympärillä.

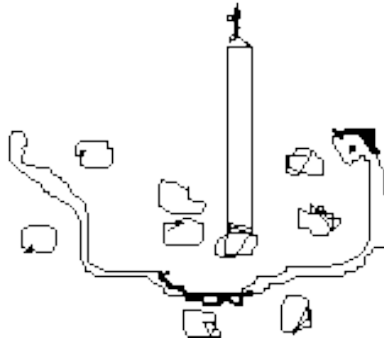

Profetia:

Tuolla, tuolla. Hävityksen aika on tullut, Herran talon häpäisemisen aika. Inhottavuus joka tulee tapahtumaan tulee olemaan herjaava Herraa Jehovaa, Jeesusta Kristusta, ja Pyhää Henkeä kohtaan. " Tulkaa te kaikki, Kaikki Te ihmiset. Tulkaa te kaikki, kaikki Te ihmiset. Tulkaa Sylini suojelukseen." Sillä inhottavuus, Herran Talon häpäiseminen on edessänne.

Suojelkaa itseänne sillä kaikki Voima ja Kunnia on edessänne, Jehovan Voima, Jeesus Kristus Nasaretilaisen Voima, Pyhän Hengen Voima. He jotka uskovat voivansa pilkata Jehova Jumalan Voimaa, Nimeä ja Kunniaa, tulevat näkemään Jumalan tahdon vihan, tulevat näkemään Jumalan Kunnian.

Liitonarkki tullaan asettamaan määrättyyn paikkaan, määrättyinä hetkenä. Sillä Pyhien Pyhä tullaan asettamaan määrättyyn paikkaan Jumalan tahdon mukaan. Sillä "**Loppu**" on edessänne, Jumalan viha on edessänne. Sillä se mikä on inhottavaa, mikä on petollista, sillä se mikä ei ole Jumalasta, Jehovasta, siihen tullaan puuttumaan, Jumalan vihan avulla, Jumalan Käden avulla, Jumalan Sanan avulla, ilman armoa. Minä tulen repimään juurineen, tulen hävittämään maailmankaikkeudesta jokaisen herjaavan asian joka ei ole Minun Tahtoni mukainen, kerta kaikkiaan.

Tarkkailkaa Liitonarkkia sillä se tullaan asettamaan määrättyyn paikkaan määrättyinä hetkenä. Taivallista sotaa käydään kiihkeästi, mutta älkää huolehtiko. Älkää unohtako Jumalaanne Jehovaa sillä kaikki menee aikataulun mukaan, kaikki tullaan tekemään, ja saattamaan päätökseen niin kuin Minä sen ilmoitin. Tehkää itsenne vahvoiksi. Tehkää itsenne viisaiksi. Etsikää Poikaani Jeesus Kristus Nasaretilaista. Perehtykää Sanaan. Perehtykää Raamattuun. Todistakaa, kertokaa lähimmäisellenne, kertokaa sukulaisillenne, kertokaa kenelle hyvänsä ja jokaiselle joka haluaa kuunnella että Jumalan viha lähestyy sellaisella kostolla jota maailmankaikkeus ei koskaan ole nähnyt. Sillä se mikä on oikein tulee kukistamaan sen mikä on väärin, se mikä on herjaus Herra Jehovalle, tullaan repimään juurineen, ja poistamaan.

Liittykää yhteen Herran Jeesuksen Kristuksen Nasaretilaisen Nimessä. Etsikää vanhoja. Etsikää sairaita. Etsikää kodittomia. Etsikää Poikaani Jeesus Kristus Nasaretilaista silmillänne, korvillanne, sydämellänne, hengellänne, Jumalan Jehovan Sanan avulla. Olkaa vahvoja. Olkaa rohkeita. Olkaa urheita.

Sillä hetki joka tulee järkyttämään maailman, joka tulee järkyttämään Maailmankaikkeuden, on edessänne. Sillä Jehovan todellisuus, Jeesuksen Kristuksen Nasaretilaisen todellisuus, Pyhän Hengen todellisuus, on todellista ja tulee ilmenemään

maailmankaikkeudessa kaiken sen Voimalla ja Kunnialla mikä on vanhurskasta, kaiken sen, mikä on Jumalasta. Olkaa hyveellisiä. Olkaa vanhurskaista. **Sillä Minä tulen ojentamaan kaikkia jotka eivät sitä ole!** " Sillä kosto on Minun", sanoo Herra.

354. Raymond Aguilera - Profetia 15. Syyskuuta 1993 klo 9:12 am, Espanjaksi.

Kyllä Pastorit, kyllä. Minä kerron teille totuuden Sanani, Reymundon, avulla. Teidän täytyy avata silmänne. Teidän täytyy avata kaikki mitä teillä on, ja teidän täytyy suunnata se Taivasta kohti, Jumalaanne, Kristusta kohti. Ja Pyhä Henki tulee näyttämään teille Taivaan asiat, Isän, Pojan asiat, kaiken sen mikä on rehellistä. Mutta jos te teette sydämenne kovaksi Minä tulen iskemään teitä Kädelläni, **Kovaa, ja suoraan.**

Sillä Minä aion koota Karitsani. Minä aion koota kaiken mikä on Minun, ja teidän täytyy tehdä mitä Minä sanon. Sillä ihmisen mieli on saastainen, ja se mikä on Minun on puhdasta, ja suoraa, ja Taivasta kohti suunnattua. En välitä siitä mitä te haluatte. En välitä siitä mitä te haluatte tehdä, ja minkä te uskotte olevan Jumalan Sanan. Sillä Minä olen Jumala, ja Minä olen Sana, ja Minulla on Voima, ja se mitä Minä sanon tulee tapahtumaan. Te ette voi tehdä mitään. Kuuletteko minua korvillanne, kovalla sydämellänne? Minä kerron teille Taivaan Rakkaudella. Minä kerron teille Poikani Rakkaudella. Minä kerron teille Pyhän Hengen Rakkaudella **Totuuden**. Sillä Minä aion koota Karitsani, ja Minä haluan teidän tulevan Minun kanssani. Sillä Minä olen Jumala, te ette ole mitään. Kuulitteko minua, Pastorit? Te ette ole mitään, ja Minä olen kaikki. Avatkaa Raamattu ja **LUKEKAA** kaikki Jumalan Sanat, missä Jumala kertoo mitä tapahtuu kaikille niille pastoreille jotka eivät tee niin kuin Minä käsken. Lukekaa siitä silmillänne. Kuulkaa siitä korvillanne, sydämellänne, hengellänne. Lukekaa Jumalan Sanaa Raamatusta, missä Minä kerron teille mitä tulee tapahtumaan, ja miten niiden pastoreiden käy jotka eivät tee mitä Minä käsken.

Sillä Minä **EN LEIKI**. Tämä ei ole peli jossa te voitte tehdä mitä haluatte. Sillä Minä olen Jumala. Minä olen kaikki. Minä kerron teille kaikella sillä mikä on oikein. Teidän täytyy murtaa sydämenne ja etsiä Minun Karitsojani. Teidän täytyy katua kaikkia syntejä jotka olette tehneet Jumalan Nimessä. Sillä Minun Poikani tulee lukemaan sydäntänne, ettekä te tule voimaan valehdella, sillä Hän lukee **Kaiken!**

Muistakaa, että kerron teille totuuden Rakkaudella. Sillä Minä tulen pysäyttämään teidät. Tulen lyömään teitä Kädelläni, **SUORAAN, JA KOVAA**. Sillä Minä en valehtele, mutta haluan sanoa teille että Rakastan teitä, kaikella Rakkaudellani, kaikella sillä mikä on Taivaasta, mutta tämä ei ole peliä, sillä asiat joita haluatte. Ne **asiat** ovat Minun, sillä Minä olen Jumala. **Te ette ole mitään**. Muistakaa! Toistakaa itsellenne näitä asioita mielessänne yhä uudestaan ja uudestaan, ja uudestaan. Että te ette ole mitään. Että te ette ole mitään. Että te ette ole mitään. Että Jumala on kaikki. Että Isä on kaikki. Että Poika on kaikki. Että Pyhä Henki on kaikki.

Kiiruhtakaa! Toistakaa itsellenne mielessänne kaikki mitä juuri teille sanoin. **Te ette ole mitään. Te ette ole mitään. Te ette ole mitään. Teidän** Taivaassa oleva Isänne, yhdessä Pojan, ja Pyhän Hengen kanssa, on kaikki. Haluan teidän kertovan itsellenne nämä asiat joka aamu **kahden tunnin ajan JOKA AAMU!** Kertokaa itsellenne nämä asiat mielessänne kunnes ne ovat suoraan ja oikein. Sillä ne ovat Totuus. Teidän Taivaan Isänne on kaikki, yhdessä Pojan, ja Pyhän Hengen kanssa. Te ette ole mitään. **Te ette ole mitään.**

Sillä Isä tulee kokoamaan yhteen Karitsat, ja hän haluaa että kaikilla pastoreilla on koko mieli, koko sydän, **kaikki**, suunnattuna Taivasta kohti Karitsojen tähden. Käskekää Karitsojen kätään ja suuntaamaan kaiken mitä heillä on Taivasta kohti, katumaan, ja juomaan ja syömään Ehtoollista joka päivä, **Joka päivä!** Tämä ei ole peliä. **Tämä pätee "Loppuun" asti.** Kuulitteko Minua, pastorit? Kuulitteko Minua? Tämä on teidän Isänne, yhdessä Pojan Jeesuksen, ja Pyhän Hengen kanssa.

Sillä paholainen tulee haluamaan syödä teidät terävillä hampaillaan, märän suunsa, ja ulkona roikkuvan kielensä kanssa. Minä kerron teille nämä asiat ennen kuin ne alkavat, sillä Minä Rakastan teitä Sydämelläni. Rakastan teitä kaikella sillä mitä on, mutta teidän täytyy tehdä niin kuin Minä sanon, ja jos te ette tee sitä. Tulen antamaan teidät paholaiselle, ja hän tulee tekemään teille kaiken mitä haluaa, **enkä Minä vitsaile, se on Totuus.**

Sillä nämä kyneleet ovat Karitsojen tähden. Kaikki Karitsat jotka Minä tulen Pojalleni antamaan ovat siellä teidän käsissänne, niin että voisitte näyttää heille Jumalan Sanan. En sano, teidän sananne, sanon **Minun Sanani.** Sillä Minulla on **VAIN YKSI SANA.** Me tulemme tapaamaan, ja Minä kerron teille Totuuden. Me **tulemme** tapaamaan!

355. Raymond Aguilera - Profetia 15. Syyskuuta 1993, klo 17:14.

Siellä ne ovat. Siellä ne ovat poikani. Taivaan asiat. Asiat jotka ovat oikein. Asiat jotka ovat Jumalasta, yhdessä Isän, Pojan, ja Pyhän Hengen kanssa. Ne ovat saapuneet, kaikki vahvistukset jotka sanoin antavani sinulle. Ne ovat saapuneet. Nouse ylös! Minun täytyy kertoa sinulle asioita kirkossa. Nouse ylös, ja laita itsesi valmiiksi, ja Minä kerron sinulle enemmän kun saavut kirkkoon, sillä aika alkaa käymään vähiin. Ja Minä, Jumala joka loi kaiken, taivaan, tähdet, Sanallani, Pyhän Hengen avulla. "Minä", Minä tulen kutsumaan sinua Jumalan tavalla.

Vahvistus tulee tulemaan, se suuri, josta sinulle aikaisemmin, menneinä päivinä kerroin. Älä pelästy sillä se mitä Minä sanon tulee tapahtumaan Jumalan tavalla. Syö kaikki mikä on paha, ja kadu, ja rukoile, ja rukoile, kaikella mitä sinulla on. Ne ovat saapuneet, kaikki mitä sinulle Jumalan tavalla kerroin. Sinun täytyy suunnata kaikki mitä sinulla on Taivasta kohti, nenäsi, silmäsi, korvasi, rukouksesi. Sillä päivä jolloin maailma tulee kärsimään on saapunut. Haluan kertoa sinulle asiat ennen kuin ne tapahtuvat, niin että voit tehdä itsesi vahvaksi Jumalan tavalla. Kiiruhda! Nouse ylös! Ja pukeudu.

356. Raymond Aguilera - Näky 15. Syyskuuta 1993, klo 19:15.

Kirkon jumalanpalveluksen aikana näin näyn "A" Kirjaimesta, ja sana, "Angel" (Enkeli), kirjoitettiin näkyviin. Sitten Herra sanoi, " Kun Taivaan Enkeli laskeutuu alas ja koskettaa huuliasi, älä huoli. Älä pelkää, kun Enkeli ilmestyy ja koskettaa huuliasi, Reymundo."

Näky:

Näky Mustasta kynttilästä joka siirtyi pystysuorasta asennosta vaakasuoraan, sitten ylösalaiseen asentoon.

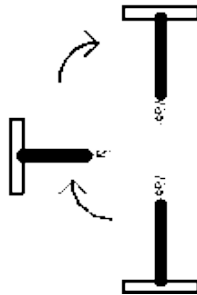

358. Raymond Aguilera - Profetia 17. Syyskuuta 1993, klo 8:53 am, Espanjaksi.

Minä pureskelin häntä (her, nainen). Pureskelin häntä hampaillani. Kyllä, Minä pureskelin häntä.

Kuulkaa Minua Maailma! Tämän..., **Kaiken**, mitä näette, mitä kosketatte, Minä tulen muuttamaan Jumalan Sanalla, Minä kerron teille totuuden. Tämä on teidän Isänne yhdessä Pojan, yhdessä Pyhän Hengen kanssa. Päivä jonka teille lupasin tulevan, se on tullut, mutta teidän täytyy etsiä Minua, Taivaan kuumeella. Sillä Minä en kerro teille asioita niin että teistä voisi tuntua hyvältä. Minä kerron teille asioita niin että voisitte pelastaa itsenne Jumalan tavalla.

Avatkaa silmänne. Avatkaa korvanne. Sillä jos te ette avaa niitä, paholainen tulee lyömään teitä paholaisen voimalla. Jos te luulette tietävänne asioita kärsimyksestä. **Te ette tiedä mitään**, te olette lapsia. Paholainen tulee näyttämään teille kuinka kärsitään jos ette avaa silmiänne, korvianne. Minä kerron teille nämä asiat Rakkaudella, sillä Minä tiedän mitä tulee tapahtumaan.

Kaikki tulevat asettamaan sormensa teidän päänne päälle, he tietävät jo mitä heidän tulee tehdä. He kaikki tietävät! Sillä Minä olen asettanut kaikki paikoilleen, ja kaikki on valmiina, niin kuin sen Raamatussa sanoin, se tulee tapahtumaan. Minä tiedän, että jos te teette itsenne tyhmiksi paholaisen vasara tulee iskemään teitä. Se tulee iskemään teitä paholaisen voimalla ja te tulette huutamaan ja te tulette kärsimään.

Kiirehtikää! Kuulkaa Sanojani. Pelästykää kaikella mitä teissä on, ja Minä haluan teidän rukoilevan. Haluan teidän rukoilevan kaikella sydämellänne, kaikella mielellänne, kaikella mitä teillä on, kunnes ette pysty puhumaan, kunnes ette pysty kävelemään, kunnes ette pysty liikkumaan, kaikilla rukouksillanne Taivasta kohti, Isälle, Pojallenne Jeesukselle, Minun Pojalleni Jeesukselle, ja Pyhälle Hengelle.

Mutta Katsokaa..., jos suuntaatte kaiken Taivasta kohti Taivaan Sydämellä, Minä tulen pelastamaan teidät. Minä tulen valvomaan teitä, Enkeleideni avulla, kaiken sen avulla mikä on hyvää, kaiken sen avulla mikä on Minun. Mutta jos te suuntaatte nenänne paholaista kohti, Minä tulen antamaan teidät paholaiselle, ja Minä kerron teille nämä asiat kaikella vakavuudella. Sillä Minä en ole Jumala joka sanoo ensin yhtä, sitten toista. Jos kerron teille suoraan päin kasvoja juuri nyt, tällä hetkellä, että Minä annan teidät paholaiselle. Minä annan teidät! Sydämeni tulee itkemään, mutta tulen tekemään niin kuin Sanallani sanoin.

Sillä aika on nyt lopussa, ja kaikki mitä Raamatussa sanoin tulee tulemaan. **"Loppujen Loppu on täällä."** Se on nenänne edessä, enkä aio työntää teitä suuntaan enkä toiseen. Tulen kertomaan teille Sanani **suoraan**, ja **täsmällisesti**, ja **Minä tulen tarkkailemaan teitä**, Taivaan Silmillä, Taivaan Sydämellä. Mutta teidän täytyy tehdä mitä teidän täytyy tehdä, ja Minun täytyy tehdä mitä Minun täytyy tehdä.

Kuulitteko Minua Maailma? Tämä ei ole peliä jossa te voitte valita mitä haluatte tehdä ja sitten muuttaa mielenne. Sillä peli on peli, mutta Minä..., Minä olen Jumala, ja kun minä sanon jotain, se tapahtuu, ja jos teidän sydämenne on keskellä te ette ole Minun. Kuulitteko Minua? Minä kerron teille **Selkeästi**. Joko te Rakastatte Minua tai te ette Rakasta Minua. Jos te Rakastatte Minua, Minä pelastan teidät. Jos te **ette** Rakasta minua, Minä lähetän teidät jumalanne luo.

Kuulitteko Minua? Minä kerron teille Voimalla. Minä kerron teille **Selkeästi**. Sillä Jumalan asiat ovat **vakavia**, ovat **suoria**, ja **täsmällisiä**. Siinä kaikki mitä teille aion kertoa, tänä tuntina, tänä hetkenä. Sillä Minä olen väsynyt kaikkien Karitsojeni rukouksien johdosta, Karitsojen, jotka kärsivät kaiken sen johdosta mitä paholainen tälle Maailmalle on tehnyt.

Poikani taistelee parhaillaan sodassa yhdessä Enkeleiden kanssa. Niin, pukekaa Jumalan Taisteluvälineitä yllenne, ja rukoilkaa, ja lukekaa Raamattua, ja kertokaa Sanaa kaikille jotka tunnette, ja niille joita ette tunne. Että Taivaassa oleva Jumalanne tulee sulkemaan tämän Maailman. Kertokaa heille Rakkaudella. Kertokaa heille suoraan. Kertokaa heille vakavasti. Sillä tämä ei ole vitsi, tässä on kyse teidän elämästänne.

[359. Raymond Aguilera - Uni 18. Syyskuuta 1993, klo 7:10 aamulla.](#)

Näin juuri hyvin elävää unen sellaisesta loma-alueesta. Uni alkoi hylätyllä kadulla, missä kaksi miestä sitoi kaksi alastonta naista kiinni jonkinlaiseen metalliseen kehikkoon. Sitten ilmestyi nuori tyttö, noin seitsemän- tai kahdeksanvuotias, ja minä katsoin kuinka ne kaksi miestä köyttivät niitä kahta naista. Ne kaksi miestä jotenkin puhuivat tai tarttuivat

pikkutyttöönkin, ja köyttivät hänetkin kiinni kehikkoon. Voin nähdä erään poliisin joka katseli kun ne kaksi miestä ottivat naisista valokuvia. Luulen että nuori tyttö oli hänen tyttärensä.

Seuraava kuva oli poliisista ja hän vuokrasi kaupan ja alkoi korjaamaan sitä kaupankäyntiä varten. Hänen työskennellessään hänen tyttärensä ilmaantui paikalle vanhassa autossa niiden kahden miehen seurassa, jotka aiemmin olin nähnyt. Näin hänen laskevan työkalunsa lattialle ja kävelevän ulos kuistille samalla kun auto ajoi siihen.

Seuraavaksi näin poliisin virantoimituksessa ja hän tutki jotakin vuokraamansa kaupan pimeässä kellarissa. Näin hänen laskeutuvan alas pimeää portaikkoa pitkin sellaiseen huoneeseen. Hän jätti valot päälle ja veti aseensa esiin, ja katsoi pitkin seinänviertä, ja näki kaikenlaisia surfilautoja. Jostain syystä silmiini tarttui kirkkaanvihreä surfilauta.

Näin hänen kulkevan kellarin poikki hyvin varovaisesti ja hiljaa. Tunsin että hän aisti jonkun huoneessa. Hän käveli sellaisen tiiliseinän vieressä, jossa kaikki surfilaudat olivat seinää vasten nojaamassa. Samalla kun hän käveli varovaisesti, hän veti taaksepäin aseensa iskurin. Hän katseli yhtä kukikasta, kirkkaanvihreää surfilautaa, sen ohi kävellessään.

Jostain syystä hän käänsi vartalonsa ja aseensa toisen seinän suuntaan. Yhtäkkiä joku toinen ihminen, joka oli kirkkaanvihreän surfilaudan takana, alkoi ampua poliisia.

Uskoisin että poliisi kaatui, mutta en nähnyt hänen kaatuvan. Silmänräpäyksessä, näin luotien uppoavan surfilautaan. Kai poliisi huomasi viime hetkellä, ja sitten seurasi tulitusta, poliisin kuullessa surfilaudan takana olevan aseensa loksahduksen. En tiedä kaatuiko hän vai ammuttiinko hänet, mutta aistin hänen kaatuvan. Tämä oli taas yksi niistä hyvin elävääntuntuisista unista. Loppu.

360. Raymond Aguilera - Uni 19. Syyskuuta 1993, klo 16.30.

Näin unen jossa eräs pastori istui pienessä kokoushuoneessa ja johti kokousta. Huoneessa oli kuusi tai seitsemän naista huoneen yhdellä puolella, ja huoneen takaosassa oli kolmen tai neljän miehen ryhmä kuuntelemassa. Unessa pastori istui ja kuunteli puolella korvalla, eikä tavallaan välittänyt. Sitten yksi nainen syytti toista naista jostain. Sitten toinen nainen syytti puolestaan ensimmäistä. Sitten kolmas nainen avasi muistivihkon ja alkoi kertoa ryhmälle tästä naisesta, ja nimittelemään häntä ja kiroilemaan hänelle, käyttäen hänestä inhottavia nimiä, suorastaan siivottomia, epäkristillisiä nimiä, ja hän kiroili ja kiroili.

Näin näiden kolmen naisen istuvan siinä ja tappelevan typeristä asioista, siitä mitä olivat tehneet, tai mitä eivät olleet tehneet. Ne kolme muuta naista vain istuivat siinä ja katselivat ja kuuntelivat, kun pastori taas istui käsi poskella ja katsoi tyhjyyteen. Minä olin aivan hämmästynyt siitä miten siivotonta kieltä tämä yksi nainen käytti. Tarkoitin, se oli sen tyyppistä kieltä mitä voi kuulla baarissa tai painimatsissa, eikä pastori moittinut häntä tai yrittänyt estää häntä.

Seuraavaksi huomasi istuvani pienellä alueella, kokoushuoneen takaosassa. Aloin katselemaan vastapäätäni istuvia miehiä. He vain istuivat siinä ja katsoivat naisia, eivätkä lausuneet sanaakaan. Näin erään miehen joka istui takanani muutaman rivin päässä, hän oli sikeässä unessa, kädet poskiin nojaten; sellaisen tiskin päällä, ja kuorsasi. Hän ei tosiaan välittänyt siitä mitä tapahtui. Miehet vain katselivat kun naiset ottivat kokouksen haltuunsa. Vaikutti siltä kuin naiset olisivat johtaneet kirkkoa tai ainakin tätä kahdentoista henkilön kirkkokokousta. Sitten minä heräsin. Taas yksi hyvin elävääntuntuinen uni. Loppu.

361. Raymond Aguilera - Profetia 20. Syyskuuta 1993, klo 7:34 aamulla.

Myrsky. Myrsky. Myrsky saapuu. Kiiruhda nyt heti! Nouse ylös ja kirjoita alas kaikki mitä sinulle kerron, sillä nyt saapuu myrsky Jumalan tavalla. Sillä Minä aion lyödä Yhdysvaltoja myrskyillä. Niin, Minä aion lyödä heitä. Sillä Yhdysvaltojen asiat ovat paholaisen asioita.

Kyllä poikani. Myrskyn päivä on täällä. Suuntaa nenäsi Taivasta kohti ja silmäsi, ja korvasi. Tämä on sinun Isäsi, Jumala, joka loi kaiken, maailman, tähdet, kaiken mitä näet, kaiken mitä kosketat, kaiken mitä on. Minä loin sen yhdessä Poikani, yhdessä Pyhän Hengen kanssa. Kirjoita alas kaikki mitä sinulle kerron Jumalan tavalla.

Poikani Ruumiin Liha tulee kärsimään Yhdysvalloissa, sillä he eivät tehneet mitä Minä heitä käskin tekemään. Käskin heitä etsimään kaikkia niitä jotka ovat kaduilla, kaikkia joilla on nälkä, kaikkia jotka ovat sairaita. Ja mitä he tekevät? He avaavat television ja katsovat pallopelejä. He katsovat niitä asioita jotka Minä heille annoin, eivätkä etsi Jumalaansa. Häntä, joka loi kaiken Taivaan Rakkaudella.

Muuta he eivät ajattele kuin niitä asioita jotka Minä heille annoin. He eivät tiedä miten kärsitään. He eivät tunne Jumalan tapaa, mutta katsos Reymundoni, se mitä Minä sanon tulee toteutumaan. Nyt saapuu **"Loppu,"** ja Minun Käteni on kaiken pahan päällä. Kirjoita kaikki alas Jumalan tavalla. Se on tullut, myrsky joka tulee lyömään Yhdysvaltoja Jumalan Kuumeella.

Minun Taloni. Minun Taloni. Minun Taloni avatkaa silmänne. Minun Taloni avatkaa korvanne. Minun Taloni, avatkaa kaikki mitä teillä on ja suunnatkaa se Taivasta kohti, Poikani Talo, Poikani Talo. Avatkaa silmänne, korvanne, sillä teidän Jumalanne on saapunut, ja jos Rakastatte Isäänne, Poikaa, Kuninkaiden Kuningasta, ja Pyhää Henkeä, te tulette avaamaan silmänne ja suuntaamaan ne Taivasta kohti. Minun Taloni. Minun Taloni. Minun Taloni.

362. Raymond Aguilera - Näky 20. Syyskuuta 1993, klo 7:58 aamulla.

Näen kotkan takaapäin ja se katselee valkoista, pyöreää valopalloa. Sitten valkoinen valopallo alkaa kasvaa. Sitten se muuttuu suuremmaksi ja suuremmaksi ja kotka vain seisoo siinä ja katsoo miten se kasvaa.



363. Raymond Aguilera - Profetia 27 Syyskuuta 1993, klo 20:41, Espanjaksi.

Hän (She, nainen) on hyvin "Mañosa" (Espanjankielinen sana joka tarkoittaa: taitava, etevä, viekas, juonikas, paheellinen.) Niin, Reymundo. Hän on hyvin "Mañosa."

Kultahiuksinen nainen. Varo itseäsi. Varo itseäsi Jumalan Käsien avulla. Varo itseäsi Jumalan Silmien avulla. Varo itseäsi Jumalan Korvien avulla, sillä nyt saapuu päivä jolloin hän tulee etsimään sinua. Kyllä. Kyllä, nyt saapuu päivä. Se on tullut. Niin, ne ovat saapuneet, asiat joista aikaisemmin kerroin. Ne ovat saapuneet.

Niin, Reymundo varo. Hänellä on nälkä. Hänellä on nälkä, kultahiuksisella naisella. Niin, sinun täytyy etsiä hyviä asioita. Sinun täytyy tehdä itsesi vahvaksi sillä päivä on saapunut jolloin kultahiuksinen nainen...

Syö kaikki mikä on paha. Syö kaikki mikä on paholaisesta. Syö kaikki mikä ei ole Jumalasta. Käsivarteni ovat paikalla halaamassa sinua, suojelemassa sinua, Jumalan Huulien avulla, Jumalan Sanan avulla. Niin poikani, se on tullut, päivämäärä josta sinulle kerroin, Taiteilijani. Demoninen, paholaisen asiat, asiat jotka tulevat lyömään, maailmaa, kaikkia ihmisiä, kaikkia maailman maita.

Kyllä, sinun täytyy etsiä. Sinun täytyy etsiä Jumalaasi, Jumalan Kuumeella. Ne ovat saapuneet. Varustaudu sillä ne ovat tulleet, kivet. Kaikki mitä sinulle kerroin tulee tapahtumaan, mutta älä huolehdi, sillä Minä tulen suojelemaan sinua, kaikella mitä Minulla on. Minä suojeleen sinua. Tämä on sinun Isäsi, yhdessä Pojan, Pyhän Hengen kanssa.

Älä huolehdi rahan takia tai naisten takia. Älä huolehdi, sillä kaikki on Minun Käsissäni, kaikki on, yhdessä Poikani, yhdessä Pyhän Hengen kanssa, yhdessä Isäsi kanssa, ja kaikki tulee menemään hyvin. Kaikki tulee menemään Jumalan tavalla.

Haluan sinun nousevan ylös. Haluan sinun tekevän Kirjaasi. Haluan sinun työskentelevän Kirjasi parissa, ja sitten Minä kutsun sinua taas toisena hetkenä. Ja Me kirjoitamme lisää kertoaksemme Poikani Ruumiille Jumalan asioista, Jumalan tavasta, Taivaan Kuumeella, Jumalasi Kuumeella; Isän, Pojan ja Pyhän Hengen. Se on saapunut, se mistä sinulle kerroin, mutta sinun täytyy tehdä töitä, sillä aika on käymässä vähiin. Käytä Taivaan Sormia, ja kirjoita kaikki mitä sinulle kerroin Jumalan tavalla.

364. Raymond Aguilera - Profetia 28. Syyskuuta 1993, klo 7:18 aamulla, Espanjaksi.

Hän (She, nainen) on hyvin "Mañosa." (Espanjankielinen sana joka tarkoittaa: taitava, etevä, viekas, juonikas, paheellinen.) Niin, Reymundo, hän on hyvin "Mañosa." Kultahiuksinen nainen. Mielen asiat, hengen asiat, kaikki ne hänellä on. Kyllä, hän on hyvin "Mañosa" paholaisen sormien kanssa, sormien kanssa jotka ovat kaikkea sitä mikä on saastaista, kultahiuksinen nainen.

Varo itseäsi! Varo itseäsi! Sillä paholainen haluaa syödä sinut. Sinun täytyy koota rohkeutesi, ja kertoa hänelle että olet Jumalasta. Että olet Isästä. Että olet Pojasta, Jeesuksesta. Että olet Pyhästä Hengestä. Sillä naisella on nälkä kaikkea sitä kohtaan mikä on paholaisesta. Varo itseäsi Reymundo. Varo itseäsi! Minä kerron sinulle Taivaan Huulilla, Isäsi Huulilla, Pojan Huulilla, Pyhän Hengen Huulilla. Sydämen asiat ovat Jumalan asioita.

Minä kerron sinulle koska, ja Minä kerron koska ei. **Milloin** voit tehdä ja **mitä** voit tehdä. Juuri nyt, kerron sinulle Jumalan neuvon Jumalan tavalla, pieni poikani. Minä tiedän missä sinä olet, ja tiedän minne olet matkalla. Kaikki menee hyvin, ja kaikki tulee menemään hyvin Jumalan tavalla. Tee itsesi vahvaksi.

365. Raymond Aguilera - Profetia 28. Syyskuuta 1993, klo 7:24 aamulla, Espanjaksi.

Karhuni. Minun **Karhuni** tulee tulemaan pohjoisesta. Minun **Karhuni.** Hän (he, maskuliininen) tulee tulemaan pohjoisesta paholaisen liekeillä, kaiken saastaisen liekeillä. Nyt saapuu **Karhu.** Kyllä, Reymundo, nyt saapuu **Karhu** terävine hampaineen havitellen karitsoja. Kaikki saastaiset asiat ovat valmiina, ja nyt ne saapuvat. Ne kokoontuvat yhteen kaiken sen kanssa mikä on pahaa.

Muista mitä sinulle kerroin. Nyt saapuu **Karhu** pohjoisesta, laatikon naulojen kanssa, sulkemaan sisään kaikki mikä on pahaa. Hän on täällä, **Karhu.** Kaikki maailman ihmiset tulevat **Karhun** omiksi, paholaisen **Karhun.** Sillä nyt saapuu **Karhu** jalat suunnattuina Kuilua kohti.

Juoskaa ja piiloutukaa!! Kaikki Kristityt jotka Rakastatte Jeesusta, Isää, ja Pyhää Henkeä. Juoskaa! Ja piiloutukaa Jumalan tavalla, Taivaan Kuumeella. Sillä nyt saapuu **Karhu.** Kaikki Siemenet, kaikki Karitsat, piiloutukaa Jumalan tavalla. Nyt saapuvat vahvistukset joista sinulle kerroin, joten älä pelästy. Sillä ne ovat kasvojesi edessä. Ne ovat lahjat Taivaasta.

366. Raymond Aguilera - Näky 28. Syyskuuta 1993, klo 10:00 aamulla.

Näin näyn korkeasta, kapeasta pyramidista. Näin sen ainoastaan yhdestä näkökohdasta, mutta siinä oli sateenkaari noin kolmanneksen verran huipulta alaspäin.



367. Raymond Aguilera - Näky 29. Syyskuuta 1993, klo 19:43.

Rukouksen aikana näin näyn vuoresta jota kiersi tähtien kehä, huipulta kolmanneksen verran alaspäin.



368. Raymond Aguilera - Profetia 29. Syyskuuta 1993 klo 8:23 am, Espanjaksi.

Se on tuolla. Se on tuolla maailman kuumeessa. Minä, maailman Jumala, tähtien, kaiken sen Jumala mitä on. Minä, Isä, yhdessä Pojan, ja Pyhän Hengen kanssa; Me tulemme parantamaan kaiken mikä on sairasta. Teidän täytyy kääntää itseänne kunnes olette suunnattuina Isää, Poikaa, ja Pyhää Henkeä kohti, ja sillä tavalla te tulette löytämään Taivaan. Mihin Minä tein teidän talonne, ja Minun Käsivarteni tulevat olemaan paikalla odottamassa teitä, pienet poikani ja tyttäreni.

Mutta teidän täytyy juosta ja piiloutua, kaikelta siltä mikä on paha, kaikelta mikä on paholaisesta. Sillä paholainen haluaa mutustella teitä. Hän haluaa syödä teidän henkenne Kuilun kuumeella. Tulen suojelemaan teitä, mutta teidän täytyy etsiä Minua. Teidän täytyy rukoilla. Teidän täytyy rukoilla ja teidän täytyy rukoilla. Teidän täytyy lukea Raamattua kaikesta sydämestänne, koko mielellänne, kaikella mitä teillä on, ja Minä tulen suojelemaan teitä, Enkeleideni kanssa, Käsilläni.

Nyt saapuu päivä jolloin maailma tulee pelästymään, ja maailma tulee vihastumaan kaikkien Kristittyjen päälle ja he tulevat haluamaan tappaa kaiken mikä on hyvää, kaiken mikä on teidän Jumalastanne, kaiken mikä on Taivaasta, Pojastani, ja Pyhästä Hengestä. Sillä paholainen tietää nyt että hänen aikansa on tullut, Kuilun aika, mutta en halua että Karitsani kärsisivät. Haluan heidän suuntaavan kaiken Isäänne, Poikaa, ja Pyhää Henkeä

kohti Taivaan Kuumeella. **Tiedän että jos te Rakastatte Minua**, te teette niin kuin Minä sanon Taivaan Mielellä, Taivaan Sydämellä, kaikella sillä mitä teillä on. Sillä maailman sota on saapunut, **suuri sota** joka tulee suuntaamaan kaiken Kuilua kohti.

Miten sääli jos Sanani on siinä teidän edessänne ja te ette poimi sitä ylös ja lue sitä. Miten sääli! Tuossa on Raamattu, tuossa ovat Profetiani. Tuossa ovat kaikki Sanat jotka olen Maailmaan lähettänyt ja ne eivät tule kuulluiksi. Niitä ei lueta. Ja he etsivät paholaisen tapaa, maailman tapaa. Miten Sääli. Sillä ne ovat tuossa. Aloittakaa Raamatusta ja lukekaa sitä. Oppikaa Jumalanne Sana. Opettakaa itsellenne kaikki mikä on hyvää, ja Jumalan Sana tulee näyttämään teille, mikä on hyvää, ja mikä on paha. Pyhä Henki tulee auttamaan teitä.

Siinä ovat Profetiat jotka Minä lähetän kaikille kirkoille. Sillä Minun Sanani on kaikkialla, mutta teidän täytyy antaa sille mahdollisuus. Teidän täytyy avata silmänsä. Teidän täytyy aukaista korvanne. Sitten teidän täytyy opettaa pojillenne, ja tyttärillenne, ja äidillenne, ja isällenne. Sitten aloittakaa kaikista niistä jotka asuvat teistä yhdellä puolella, ja sitten toisella puolella asuvat, ja myös ne jotka asuvat kaduilla, jotka eivät tiedä mitään, ne jotka ovat nälissään, jotka asuvat kaduilla ilman vaatteita, ruokaa, ne jotka ovat sairaita, ja ne jotka ovat vanhoja. Ja sitten aloittakaa Minun Sanani kanssa ja kertokaa maailmalle, ja kaikille jotka haluavat kuulla, kaikille, joilla on Jumalan nälkä.

Sillä pikkuiseni, tämä on vakavaa. Tässä on kysymys elämästänne, tulen pelastamaan teidät. Teidän täytyy vain etsiä Minua Taivaan Kuumeella, teidän täytyy rukoilla joka päivä, mutta en tahdo yhden minuutin rukouksia tai kahden minuutin rukouksia. Haluan teidän rukoilevan, ja rukoilevan, ja rukoilevan, kunnes väsytte, ja sillä tavalla te näytätte Minulle että Rakastatte Isäänne. Niin se on.

Kyllä, Poikani, koko maailma tulee menemään sekaisin, ja juoksemaan paholaisen perässä Kuilun kuumeella. Haluan teidän kaikkien kokoontuvan taloihin, ja rukoilevan Taivaiden Kuumeella, mutta niin kuin teille kerroin. Tulen tarkkailemaan teitä. Tulen näkemään jos te Rakastatte Minua sydämellänne, sillä Minä luen sydäntä, en sitä mitä te sanotte suullanne. Sillä Minä tiedän mitä teidän sydämestänne on, mutta Minä, ja Minun Poikani, ja Pyhä Henki, tulemme kokoamaan kaikki Karitsat. Me tulemme kokoamaan Ne jotka Rakastavat Minua kaikesta sydämestään, ja Me tulemme viemään heidät Taivaaseen.

Loput tulevat jäämään siihen asti kunnes ovat Puhtaita. Kuulitteko Minua? Sillä Minä haluan ainoastaan sitä mikä on **Puhdasta** sillä kaikki mikä on Taivaasta on **Puhdasta**. "Sydän", lukekaa sydäntänne, se on hyvin tärkeää. **"Sydäntä," huulet** eivät merkitse **mitään**, mutta sydän, **"henkenne sydän,"** sillä tavalla te voitte pelastaa itsenne. Mutta katsokaa sydäntänne Taivaan Silmillä, älkääkä valehdelko itsellenne, sillä Minä luen kaikkea. Lukekaa sydäntänne, ja sitten; kun huomaatte missä olette, etsikää Minua sydämellänne, rukouksillanne, hengellänne, kaikella sillä mikä on puhdasta, ja Minä tulen pelastamaan teidät.

KUULITTEKO MINUA MAAILMA? Tämä on teidän Isänne, yhdessä Pojan, yhdessä Pyhän Hengen kanssa, kaiken sen kanssa mikä on Taivaasta, kaiken sen kanssa mitä on,

kaiken sen kanssa mitä tulee olemaan, ja kaiken sen kanssa mitä on ollut. Sillä Minä olen kaikki, nyt, huomenna ja eilen. Olen kaikki yhdestä pisteestä toiseen pisteeseen. Etsikää Minua sydämellänne, se on hyvin tärkeää. "Sydän." Muistakaa **"Sydän, Sydän, Sydän, Sydän, Sydän, Sydän."** Nähdään Rakkaani, Karitsani.

Tämä on teidän Isänne, yhdessä Pojan, ja Pyhän Hengen kanssa. Kas niin, kutsun teitä taas toisena päivänä, toisena hetkenä Profeettani, Reymundon avulla. Mutta Kyyneleeni ovat niiden Karitsojen vuoksi jotka eivät kuule Minua, jotka eivät näe Minua, jotka eivät etsi Minua. Sillä jos te ette etsi Minua, te ette löydä Minua. Me tapaamme taas.

369. Raymond Aguilera - Profetia 30. Syyskuuta 1993, klo 1:38 aamulla, Espanjaksi.

Tiedän...Minä tiedän maailman ongelmat. Minä tiedän pahalaisen asiat. Etsi Minua rukouksillasi. Etsi Minua kyynelilläsi. Syö kaikki mikä on paha, ja etsi Taivaan asioita Jumalan tavalla, ja varustaudu Jumalan asioilla. Kyllä. Siinä ovat asiat jotka sinulle olen luvannut, ja kaikki tulee menemään niin kuin Minä sanoin, täsmälleen.

Kyllä, se olen Minä, Isä, yhdessä Pojan ja Pyhän Hengen kanssa. Minä tiedän missä sinä olet, ja tiedän minne olet matkalla. Älä huolehdi maailman asioista. Sillä maailma tulee palamaan kuin tulitikku. Myös maailman **ASIAT**. Varustaudu, tee itsesi vahvaksi, ja Minä tulen näyttämään sinulle minne sinun pitää viedä Kirja, minne postittaa se, ja minne lähettää se tietokoneellasi, minne puhelimen kanssa. Kyllä, tulen näyttämään sinulle, mutta etsi Minua kaikella mitä sinulla on, kyynelilläsi, kaikella voimallasi. Kaikki mistä sinulle kerroin on saapunut, pieni poikani.

Älä huolehdi. Tiedän että maailman asiat painavat raskaina olkapäitäsä, mutta haluan sinun kirjoittavan kaiken mitä sinulle kerron. Haluan sinun lähettävän kaiken mitä sinulle kerron, ja haluan sinun avaavan korvasi, ja silmäsi. Tulen kertomaan sinulle, ja näyttämään sinulle, ja antamaan sinulle kaiken mitä tarvitset Jumalan tavalla.

Lepää, ja nuku, ja Minä kutsun sinua toisena päivänä, toisena hetkenä, Taivaan Sanalla, Isäsi Sanalla, Pojan Sanalla, Pyhän Hengen Sanalla.

370. Raymond Aguilera - Profetia 1. Lokakuuta 1993, klo 8:57 aamulla, Englanniksi.

Tiedän Ray, tiedän että epäröit. Tiedän että tarvitset asioita. Tiedän että seisot ja odotat käskyjä, ja odotat että Herra pelastaisi, mutta tiettyjen asioiden täytyy tapahtua tiettyinä ajankohtina. Ole kärsivällinen. Ole viisas, sillä maailmankaikkeutta käännetään ylösalaisin ja nurin perin.

Taivaallista sotaa taistellaan kiivaasti sillä kapinaa ollaan panemassa hallinnan alle. Poikani, Jeesus Kristus Nasaretilainen, Ylipäällikkö, oikaisee, taistelee kaikkia maailmankaikkeuden demonisia voimia vastaan.

Joten ole kärsivällinen. Ole viisas. Pidä Jumalan Taisteluväri ylläsi. Kaikki lupaukset jotka sinulle annoin tulevat täytetyiksi oikealla hetkellä. Tiedän että aistit taistelun, sodan, hengessäsi aika ajoin, mutta se on hyvin pieni osuus hengessä, koko sodasta. Sillä taistelu Taivaallisissa on raivoisaa. Et pysty mielelläsi käsittämään, juuri nyt Taivaissa käytävän sodan laajuutta, sen suunnattomuutta, tee siis vain työsi.

Ole kärsivällinen. Ole viisas ja katso kuinka Jehova Jumala tekee ihmeteltävät, ihmeelliset Taivaan asiat, ne tulevat toteutumaan Suunnitelmani mukaan. Kuuntele Ray, tulen opastamaan sinua. Tulen ohjaamaan sinua. Sinun täytyy Rukoilla. Sinun täytyy keskittyä, sillä Karitsojen, Lampaiden täytyy vastaanottaa Sana.

Sillä paholaisen kosto tulee iskemään Maapalloa ilman armoa, himoiten Lampaideni, Karitsojeni Verta, ja heille täytyy opettaa mitä heidän tulisi tehdä, ja kuinka se pitää tehdä; kuinka suojella itseään, rukouksen avulla, paaston avulla, katumuksen avulla.

Ole vahva, ole rohkea, Ray, sinä pystyt siihen. Keskity Jeesus Kristus Nasaretilaiseen ja **AINOASTAAN JEEBUS KRISTUS NASARETILAISEEN** ja sinun käy hyvin. Minä Rakastan sinua. Tämä on Isäsi Jehova yhdessä Pojan, ja Pyhän Hengen kanssa. Koeta kestää, Ray, sinä pystyt siihen.

[371. Raymond Aguilera - Profetia 1. Lokakuuta 1993, klo 18:27.](#)

Espanjaksi:

Tiedän poikani. Tiedän.

Englanniksi:

Onnettomuus tulee iskemään tähtiä kun peto tunnustaa Arkin Jumalan epäjumalankuvaksi (as the idol of God). Paholaisen viha ja raivo..., tarkkaile tähtien onnettomuutta, peto tulee kaatumaan kovaa ja suoraan, näin sanoo Isä, Poika, ja Pyhä Henki. Olkaa varovaisia ettette kaadu yhdessä pedon kanssa, sillä jos kaadutte, ja olette pedon seuraajia, teille ei jää muuta paikkaa minne mennä paitsi Kuilu.

Katsokaa, tarkkaile ja kuunnelkaa. Merkit ovat paikalla, onnettomuus on paikalla, Arkki tulee tulemaan määrättyinä hetkenä, näin sanoo Jehova.

Kaikki Rauha, Kunnia, ja Kirkkaus Isälle. Kaikki Rauha, Kunnia, ja Kirkkaus Isälle. Kaikki Rauha, Kirkkaus, ja Kunnia Isälle. Minä Palvon sinua Isä. Minä Kunnioitan sinua. Kaikki Rauha, ja Kirkkaus Isälle. Kaikki Rauha, Kunnia, ja Kirkkaus Isälle.

Isä, peto tulee kaatumaan miekalla, kantapäätä pannaan hänen päänsä päälle ja murskataan kunnes hänen käärmeenvartalonsa lepattaa puolelta toiselle, ja kiemurtelee. Tulen naulaamaan hänen päänsä hänen ruumiinsa väristessä Taivaan Voimalla, Taivaan iskulla, Taivaan Käsivarrella. Kantapäätä tullaan asettamaan pään päälle, murskatun, ilman armoa.

*Kiitos Isä. Kiitos Isä. Enkelit ovat asemissaan, kaikki tulee menemään sinun Sanasi mukaan. Tulkaa Oi te uskollinen kansa, **Tulkaa!** Sillä hetki on Käsillä jolloin Isäni, ja Minä, Jeesus Kristus Nasaretilainen, ja Pyhä Henki, tulemme sulkemaan tämän Maapallon. **Tulkaa Oi te Uskollinen kansa, sillä pelastus on Käsillä.** Sillä Arkki on paikoillaan. Sillä Taivaalliset Enkelit ovat asemissaan. Sillä peto on asemassaan.*

*Mutta muistakaa, **"KAIKKI VOIMA JA KIRKKAUS JA KUNNIA KUULUVAT ISÄLLE. KAIKKI VOIMA, KUNNIA, JA KIRKKAUS KUULUVAT ISÄLLE. KAIKKI KUNNIA JA KIRKKAUS KUULUVAT ISÄLLE."***

*Rauha olkoon kanssanne, Lapseni. Rauha olkoon kanssanne. Sillä **"Loppu"** on Käsillä. Rauha olkoon kanssanne. Olkaa vahvoja. Olkaa rohkeita. Olkaa viisaita. Pankaa Jumalan Taisteluvälineet päällenne, ja rukoilkaa, ja rukoilkaa, ja rukoilkaa. Lukekaa Raamattua, olkaa yhteydessä toisiinne, yhdistäkää Ruumis, **Rauhalla, Sopusoinnulla, ja Voimalla.***

*Minä Rakastan teitä Lapseni. Rakastan teitä. Tämä on Jeesus Kristus Nasaretilainen. Olkaa vahvoja. Olkaa viisaita. Sillä **"Loppu"** on edessänne.*

372. Raymond Aguilera - Profetia 10. Lokakuuta 1993, klo 15:38, Espanjaksi.

Mañosa, Mañosa. Carmanlita on "Mañosa." (Espanjankielinen sana joka tarkoittaa: taitava, etevä, viekas, juonikas, paheellinen.) Hän on hyvin mañosa. "Carmanlita." Kuule Minua korvillasi, kaikella mitä sinulla on. Carmanlita on hyvin Mañosa. Avaa silmäsi. Avaa korvasi. Sillä Carmanlitan päivä tulee. Poikani kuulitko Minua korvillasi? Tämä on sinun Isäsi, yhdessä Pojan, yhdessä Pyhän Hengen kanssa. Carmalitan päivä on täällä. Poikani, se on täällä.

373. Raymond Aguilera - Näky 10. Lokakuuta 1993, klo 16:00.

Näen näyn kilvestä jossa on Yhdysvaltojen lipun värit. Aikaisemmin näin kotkan, mutta en osaa sanoa onko kilven päällä kotka, mutta voin nähdä tähdet ja raidat.

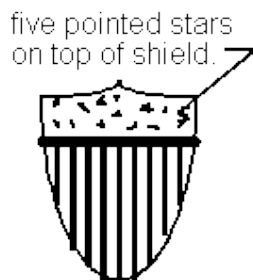

Näen kynttilän, kepeistä tehdyn pyramidin sisällä, seisomassa sen pohjalla.

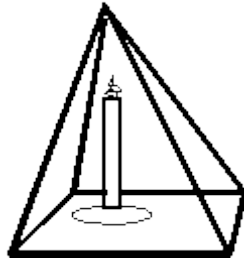

Näen vasaran ja sirpin.

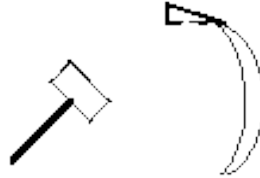

374. Raymond Aguilera - Tapahtuma 11. Lokakuuta 1993 klo 10:30 am.

Kirjoittaessani Profetioita Herra sanoi, "Lopeta kirjoittaminen ja Rukoile."

Ensin en ollut varma olinko kuullut Häntä oikein, joten jatkoin kirjoittamista kunnes olin saanut sivun valmiiksi. Jostain syystä tunsin voimakkaasti että oli kiireellistä lopettaa mitä olin tekemässä. Voimakas tunne siitä, että minun piti pitää Ehtoollista ja voidella itseni öljyllä ennen rukousta, oli valtava.

Sen jälkeen kun oli valmistautunut, löysin itseni yllätyksekseni, suuresta sodasta hengessä. Sodankäyntirukouskielen tai kielen, vauhti alkoi ensin hitaasti, sitten ne muuttuivat nopeammiksi. Se oli sen kaltaista rukousta joka vie kaikki voimat ja energian; täydellinen keskittyminen on tarpeen, että pysyisi mukana taistelussa. Sen tyyppinen sodankäyntirukous asettaa jonkinlaiselle henkiselle tasanteelle tai tilaan, joka kohottaa henkimaailmaan. Vaikka kaikki rukoukset tekevät sen joka kerta kun rukoilee, en voi sanoa muuta kuin, että se on erilaista, enkä osaa kuvata sitä muulla tavalla kuin miten juuri kuvasin. Toisinaan sitä pystyy jopa näkemään mitä vastaan taistelee, mutta siinä täytyy pysyä täydellisen keskittyneenä koska nämä demoniset voimat voivat itse asiassa haavoittaa henkeä.

Tämän sodankäynnin aikana näin demonisennäköisen tikkuhahmon joka oli juuri heittämisillään jonkinlaisen keihään päälleni, ja **silmänräpäyksessä** käteni nousi, ja rukouskieleni muuttuivat. Demoni jähmettyi välittömästi käteni kohotessa tärysten ylös ja rukouskielen ollessa aivan villinä, lausuen erikoisia sanoja. Jopa koirani ja naapurin koira haukkuivat, ja olivat aivan villiintyneitä rukouskielen kaikuessa ilmassa. En ole varma, mutta saatoin vastaanottaa muutamia kunnon iskuja hengessäni. Tuntui kuin suojukseeni olisi tullut muutama lommo. Yhdessä vaiheessa luulin kaatuneeni, mutta en tosiaan tiedä. Kaikki mitä tiedän on, etten ymmärrä, taistelua jatkui noin tunnin verran, ja minä olen väsynyt, ja tunnen itseni heikoksi.

Kun taistelu oli ohi tunsin itseni niin uupuneeksi, että minun täytyi asettua pitkäkseni, sillä kurkkuni oli kipeä, ja keuhkot tuntuivat aroilta, niin kuin olisin vahingoittanut niitä. Siitä on pitkä aika kun viimeksi olen kokenut näin voimakasta sodankäyntirukousta kielillä.

Rukouksen aikana tunsin, että hengessä oli meneillään jättiläismäinen Saatanallinen hyökkäys, ja että Herra oli kutsunut esirukoilijansa koolle sotimaan. Rukouskieli tuli ulos niin nopeasti, kovaa, ohjatusti ja täsmällisesti. Tunsin..., että räjähtäisin niiden äänien johdosta jotka tulivat minusta ulos, ja keuhkoni jännittyivät äärimmilleen. Haukoin ilmaa aina kuin vain voin sodankäynnin käydessä yhä vain voimakkaammaksi.

Kirjoittaessani tätä voin muistaa kiihtymyksen, ihastuksen, ja sen suunnattoman Voiman jonka Pyhä Henki lähetti lävitseni. Sitä on äärimmäisen vaikea kuvata koska **sitä on itse asiassa sodassa** jotain sellaista vastaan mitä ei pysty näkemään, ja toisinaan sinun sallitaan nähdä se, mutta uskokaa minua, **sitä tietää** että niillä on voimaa. Tällaisen sodankäynnin aikana täytyy olla täysin riippuvainen Herrasta ja luottaa Häneen, että Hän opastaa, ja **keskittyä täydellisesti** siihen mitä Hän sanoo. Sen takia sitä kutsutaan **Sodaksi**; koska siinä voi kaatua niin kuin missä tahansa sodassa; sen takia **keskittyminen** on niin tärkeää.

Hoin Herralle mielessäni, "Anna minulle lisää, anna minulle lisää. Pystyn kestäämään enemmän, pidä vain ruumiini kasassa, pidä minut vain kasassa vielä vähän aikaa. Käytä minua, käytä minua!" Mutta tiesin että ruumiini ja keuhkoni olivat jännittyneet äärimmilleen. Sitten rukouskielen ääni muuttui toisenlaiseksi, ja tunne keuhkoissani helpottui. Sitten minut lähetettiin takaisin sotaan.

Hoin mielessäni Herralle, "Sinä koulutit minut tätä varten. Tämän vuoksi sinä minua koulutit, pidä minut kasassa, pidä minut kasassa. Minussa on vielä voimaa jäljellä."

Tiesin että minulla oli fyysistä voimaa, mutta keuhkoni ja kurkkuni olivat arat ja kipeät. Ruumiini tärisi käsieni hakatessa kiivaasti pöydänpäällistä vasten, ja ruumiini poukkoili joka suuntaan. Huutaessani ja karjuessani rukouskielelläni, tiesin olevani jättiläismäisessä sodassa johon useat toisetkin esirukoilijat osallistuivat. En ole ihan varma, mutta minusta tuntui kuin Herra olisi käyttänyt esirukoilijoita eri puolilta maapalloa tässä taistelussa, ja minulla oli oma osuuteni.

Taistelun **Massiivisuus** oli niin uskomatonta että minä hoin itselleni, "Minut koulutettiin tähän, minut koulutettiin tähän, käydään kimppuun Herra."

Minulla ei ole aavistustakaan siitä mitä hengessä tapahtui, mutta se oli **Massiivista**. Jotenkin pystyin aistimaan toiset esirukoilijat jotka osallistuivat taisteluun. Herra oli koonnut yhteen Enkeliarmeijansa ja esirukoilijansa pysäyttääkseen tämän Saatanallisen hyökkäyksen. Taistelu repi keuhkoni niin aroiksi, ja se oli yksi kaikkein kiivaimmista, ja näännyttävimmistä rukouksista mitä olen kokenut. Tämän tunnin kestävän rukoilemisen jälkeen olin fyysisesti aivan loppuun ajettu.

Sodankäynnistä on nyt useampi tunti aikaa, ja toipuminen tuottaa minulle vaikeuksia. En vieläkään tiedä onko taistelu ohi vai tyrnättiinkö minut siitä ulos.

Mutta Herra, annan sinulle "Kaiken Ylistyksen ja Kunnian, Herra." En vain käsitä, mutta sinä sanoit haluavasi satureita etkä nynnyjä. Teen parhaani. Kiitän sinua Herra."

Ollessani tässä makuulla tunnun vaipuvan sisään ja ulos jostain unitilasta. Näen demoniset kasvot. Näen sen koko ruumiin, ja sillä on kirkkaanvihreä puku päällä. Se näyttää puvulta jota erityinen naispuolinen ystäväni käytti yksissä häissä muutama vuosi sitten. Näen demonin seisovan ulkona kuistillani ja katsovan sisään taloon lasisen liukuoven läpi. Näen myös asioita joita en pysty tunnistamaan.

Minuutti sitten, luulin piteleväni kädessäni kasettinauhuriani, ja yritin käynnistää sen, ja huomasin ettei kädessäni ollut mitään, ja minä puhuin tyhjään käteen. En osaa selittää sitä, mutta olin varma siitä että pitelin kasettinauhuria kädessäni. Tämä ei ollut ainoastaan järkyttävää, vaan myöskin hyvin omituista. Tällä hetkellä, en ole varma olenko unessa vai hereillä, vai olenko henkimaailmassa.

Profetia Espanjaksi:

Kuulen Sanat, "Kansi, Kansi, Kansi, Aion aukaista Kannen."

Näen keittokattilankannen lentävän pois jostain. (Ehkä kattilasta, en ole ihan varma.)

Profetia Espanjaksi:

Herra sanoo, "Varo, varo, nyt saapuu Carmanlita. Nyt saapuu Carmanlita."

Sain juuri ajatuksen että Carmanlita saattaisi olla myrsky tai pyörremyrsky, mutta en tiedä mistä ajatus tuli.

375. Raymond Aguilera - Näky 14. Lokakuuta 1993, klo 14:15.

Näen elefantin juoksevan. Elefantti juoksee hyvin kovaa minua kohti. Sen päällä näyttää olevan jonkinlainen olento joka ratsastaa sitä. Olento näyttää suurelta mustalta varjolta ja näyttää olevan yhtä suuri, tai suurempi kuin elefantti, jonka päällä se istuu.

376. Raymond Aguilera - Näky 14. Lokakuuta 1993, klo 14:40.

Näen valkoisen munan jonka läpi menee nuoli.



377. Raymond Aguilera - Näky 14. Lokakuuta 1993, klo 19:15.

Rukouksen aikana kirkossa näin mustan maapallon jonka päällä oli valkoinen tähti, jonka päällä oli suuri kynttilä.

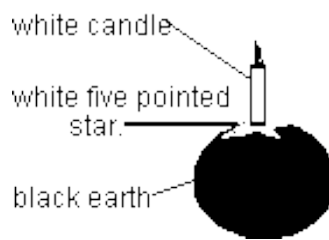

378. Raymond Aguilera - Tapahtuma 14. Lokakuuta 1993 klo 19:30.

Olin kirkossa ja rukoilin ja aloin näkemään näkyä Jumalan Enkeleiden Armeijasta ja Hänen esirukoilijoistaan. Molemmat seisoivat rivissä, vieri vieressä, ja rivit ulottuivat mailien päähän. Ja sellaisen kukkulan päällä voin nähdä demoniset voimat jotka seisoivat rivissä, ja heitä jatkui mailien päähän, ja he seisoivat vastatusten Jumalan Enkeleiden ja esirukoilijoiden rivistöjen kanssa, niin kauas kuin silmä kantoi. Näin tämän rukoushetkeni aikana kirkon jumalanpalveluksessa. Voin nähdä itseni tässä rivimuodostelmassa, istuen toisten esirukoilijoiden ja Enkeleiden vieressä, meidän seistessä vastatusten demonisten voimien kanssa jotka seisoivat kukkulalla, odottaen käskyjä, ja odottaen että taistelu alkaisi.

Rukouskieleni oli melko tasaista eikä hengessä tapahtunut mitään, paitsi että ne kaksi hengellistä voimaa seisoivat vastatusten, ja kaikki vain odottivat. Sitten rynnäkö alkoi ja demoniset voimat alkoivat hengessä hyökätä alas kukkulalta Enkelirivistöjä kohti. Voin nähdä kuinka molemmat voimat törmäsivät suunnattomalla voimalla, mutta jostain syystä rukouskieleni pysytteli samassa rytmissä. Kielillä ei ilmaantunut mitään taisteluhuutoja, sillä minä odotin että tavanomainen Japanilainen samuraikieli olisi ilmaantunut (sillä nimellä lähiympäristöni miehet kutsuvat sen tyyppistä hengellistä sodankäyntikieltä), niin kuin usein aiemmin on tapahtunut, mutta rukouskieleni pysytteli tasaisena, ja rytmikkäänä. Jotenkin aistin ja näin hengessä viiden tai kuuden Enkelin suojeluksen (nämä olivat samoja Enkeleitä jotka seisoivat takanani aikaisemmassa #343 Tapahtumassa, kun Saatana katseli minua taisteluareenalla). Nämä samat Enkelit ympäröivät minut täydellisesti, samalla kun rukouskieleni pysytteli tasaisessa rytmissä. Näin hengessä mitä taistelussa ympärilläni tapahtui. Uskomaton Voima kohtasi toisen voiman, mutta ne viisi tai kuusi Enkeliä pysyttelivät ympärilläni ylös kohotettuine kilpineen ja suojelivat minua joka puolelta, eivätkä siirtyneet pois asemastaan. Enkeli Henkivartioitteni seistessä ympärilläni, minä jatkoin rukoilua tasaisella rytmillä. Tätä jatkui kahdenkymmenen minuutin ajan, kirkon ylistysmusiikin soidessa.

Sitten yhtäkkiä, näin hengessä kuvan nunnasta joka rukoili polvillaan kirkon takaosassa, ja rukouskieleni muuttui ja minä sanoin espanjaksi, "Mary, Mary". Olen kuullut tämän nimen rukouskielessäni nyt neljän tai viiden kuukauden ajan, "Mary, Mary, Mary." Sitten Herra paljasti minulle että se oli Katolilaisen nunnan nimi, joka oli rukoillut puolestani. Hän oli yksi niistä esirukoilijoista joiden päälle Herra oli asettanut taakan rukoilla puolestani.

Minulla ei ole aavistustakaan siitä miten kauan hän on rukoillut puolestani, mutta luulen että hän on rukoillut useita kuukausia. Sillä minä olen lausunut hänen nimensä itsekseni kuukausien ajan. En tiedä tietääkö hän rukoilevansa puolestani, mutta Herra sanoi minulle että hän rukoili minun takiani. Näin hänet hengessä ainoastaan takaapäin, rukoilemassa yksin, polvillaan, samalla kun minua ympäröivät demoniset voimat taistelivat Enkelivoimia vastaan, Enkelihenkivartijoiden ympäröidessä minut. Tämän näkeminen järkytti minua ja jätti minuun voimakkaan vaikutelman siitä miten vakavaa se mitä hengessä juuri tapahtui, oli. Minuun teki vaikutuksen hänen näkemisensä rukoilemassa täysin yksin kirkon takaosassa, aivan kuten minäkin olen tehnyt niin monien tuntien ajan kotonani aina siitä lähtien kun tämä kaikki alkoi.

Haluan henkilökohtaisesti kiittää sinua, Mary, siitä että olet vaivautunut rukoilemaan minun vuokseni. Sillä toisinaan tunnen itseni niin hämmentyneeksi, ja niin **yksinäiseksi**. En tiedä missä olet, minkä niminen kirkkosi on, tai mistä osasta maailmaa Herra on sinut asemaasi asettanut, mutta kiitän sinua sydämeni pohjasta. Sillä sinä olet yksi kaikkein kallisarvoisimpia Kristittyjä mitä Herra on koskaan kutsunut minua auttamaan, ja minä rakastan sinua. Jos joskus tapaamme tässä maailmassa tai Taivaassa, toivon että meistä voi tulla hyvät Taivaalliset ystävät.

Pyydän sinua Herra siunaamaan Marya missä ikinä hän onkaan. Sillä olen niin usein toivonut että voisit nostaa tämän taakan harteiltani. Sillä toisinaan tunnen itseni niin täydellisen yksinäiseksi seurattessani sinua, Herrani. Kiitän sinua vielä kerran siitä että annoit minun nähdä Maryn sodankäyntirikouksen aikana. Sillä kulkiessani sinua kohti, minusta tuntuu että taistelurintamalla on vain muutamia antaumuksellisia esirukoilijoita. Sillä usein minusta on tuntunut että minä ja minun rukousparini olemme ainoita jotka rukoilevat. Joten anna minulle tyhmä ajatukseni anteeksi, Herra. Siunatun Poikasi, Jeesuksen Kristuksen Nasaretilaisen Nimessä, kiitän sinua taas, Taivaallinen Isäni. Amen.

379. Raymond Aguilera - Profetia 15. Lokakuuta 1993, klo 1:43 aamulla, Espanjaksi.

Tiedän... Minä tiedän poikani. Minä tiedän sydämen asiat. Minä tiedän kaiken, varustaudu Jumalan Sanalla, ja lepää. Tulen näyttämään sinulle ja kertomaan Rakkauden asiat, Sydämen asiat. Lupaukset joista sinulle kerroin ovat saapuneet. Älä itke, lepää, ja Minä näytän sinulle maailman. Minä näytän sinulle kaiken mikä on Jumalan Käsissä, Jumalan Sanan avulla, kaiken sen avulla mikä on hyvää; ja kaiken sen avulla mikä on tervettä, pieni poikani.

Kuule Minua! Minä Kuulen sinun kyyneleesi. Minä Kuulen kaiken mitä sinulla on. Älä pelästy, vaan **lepää**. Tiedän että olet väsynyt. Mielesi harhailee sinne tänne. Sydämeeni koskee nähdä sinut tuollaisena, itkien, etsien Hengen asioita, Jumalan asioita, mutta seiso Kallion päällä. Poikani tulee näyttämään sinulle, Pyhä Henki tulee näyttämään sinulle, ja Minä tulen näyttämään sinulle. Kaikki menee hyvin Jumalan tavalla.

Minä luen sydäntäsi, ja se itkee, mutta sinun täytyy luottaa Minuun. Me olemme melkein perillä, tee itsesi vahvaksi. Tiedän että sinulla on Jumalan uskallus. Tiedän että sinulla on Jumalan sydän. Tiedän ettei sinulla ole mitään muuta, paitsi Jumala; Isä, Poika ja Pyhä Henki. Mutta Minä tulen antamaan sinulle Taivaasta mitä sinulle kerroin, mitä sinulle lupasin, ja tulen antamaan sen sinulle ilolla ja Minun Onnellisuudellani, Kaiken. Kaikki lupaukset jotka sinulle annoin, ja kaikki jotka sinulle tulen antamaan, Jumalan tavalla, poikani, pieni pyhäni, rakkaani, tee itsesi vahvaksi, ja **lepää**. Lepuuta mieltäsi, **lepuuta** henkeäsi. Kutsun sinua toisena päivänä, mutta **lepää**.

380. Raymond Aguilera - Näky 18 lokakuuta 1993, klo 4:50 aamulla.

Näen mustan käden jossa on kuusi sormea, ja joka pitelee lamppua.

381. Raymond Aguilera - Näky 27. Lokakuuta 1993, klo 13:16.

Näin pienen laakson jonka pohjalla oli suuria kehiä, tai renkaannäköisiä ympyröitä. Seuraavassa kuvassa jonka näen, renkaat ovat kadonneet ja siinä missä renkaat tai kehät olivat, on ilmaantunut kuoppa ja jotain haudattiin jokaiseen kohtaan.

382. Raymond Aguilera - Tapahtuma 29. Lokakuuta 1993, klo 6:30 aamulla.

Olin sängyssäni ja rukoilin ja ajattelin Jumalaa kun tunsin ja aistin jotain huoneessani, ja se istuutui sänkyäni laidalle. En tiennyt mikä se oli enkä vaivautunut katsomaan. Sanoin vain, "Ylistän sinua Herra. Minä en pelkää. Annan sinulle kaiken ylistyksen ja kunnian," ja aloin taas nukkumaan.

383. Raymond Aguilera - Profetia 31. Lokakuuta 1993, klo 12:56 pm, Espanjaksi.

Tuolla se on. Tuolla se on, kultahiuksinen naisesi. Hän on tuolla ojennettuine käsivarsineen, käsivarret siellä, ja käsivarret täällä, hänen käsivartensa on kaikkialla. Etsien sinua. Kyllä, haluan sinun seisovan Kallion päällä, ja rukoilevan, ja odottavan. Sillä nyt saapuu päivä jolloin hän tulee löytämään sinut. Kaikki mitä olen sinulle sanonut, tulee tapahtumaan Jumalan tavalla.

Suuntaa kaikki mitä sinulla on Taivasta kohden, sillä maailma tulee luhistumaan paholaisen voimalla. Haluan sinut vahvaksi. Haluan suunnata sinut Jumalan asioita kohti, mutta sinun täytyy nähdä asiat jotka tulevat tapahtumaan Jumalan silmillä, sinun

Kristuksesi, Minun Poikani, yhdessä Pyhän Hengen kanssa. Varustaudu sillä Taivaan asiat ovat saapuneet. Syö kaikki mikä on pahaa. Syö kaikki mikä on maailmasta, ja Minä näytän sinulle Jumalan ihmeet. Kuulitko Minua Reymundo?

Minä tiedän mitä parhaillaan tapahtuu ja tiedän mitä **tulee** tapahtumaan. Tiedän mitä on tapahtunut, mutta katso, kaikki on Minun Käsissäni. Kaikki menee Jumalan tavalla, ja kerron tämän sinulle Rakkaudella. Kerron sinulle kyynelillä. Kerron sinulle kaiken sen kanssa, mikä on Taivaasta, ja ne ovat nyt saapuneet, hengen asiat, maailman asiat, Jumalasi asiat; Isän, Pojan, ja Pyhän Hengen.

Liha. Liha. Liha. Liha. Liha on siellä, ja paholainen himoitsee lihaa terävillä hampaillaan. Hampaat on suunnattu kaikkea sitä kohti mikä on Pojastani Jeesuksesta, teidän Kristuksestanne. Tiedän mitä sinä tulet tekemään. Älä huolehdi mistään, tee vain niin kuin Minä käsken, Jumalan tavalla. Kojootin päivä, se on tullut. Päivä kaikelle sille mitä tulee tapahtumaan kojootille, on saapunut. Kojootti tulee kukistumaan Jumalan tavalla, Jumalan Voimalla. Odota kaikkea mitä sinulle kerron, kaikki tulee tapahtumaan Taivaan taivaankannen alla.

Kerron sinulle nämä asiat, yhdessä Pojan, yhdessä Pyhän Hengen kanssa. Tämä on sinun Isäsi, Jumala kaikelle mitä on, kaikelle mitä tulee olemaan, ja kaikelle mitä nyt on. Haluan sinun etsivän, ja hyppäävän junaan joka menee Taivaaseen. Minä annan sinulle lipun Taivaaseen, pieni poikani. Älä pelkää. Lepää, Lepää, Lepää, Lepää, Lepää, Lepää, Lepää, Lepää, Lepää, Lepää. Kuulitko Minua? Kuulitko Minua, pieni poikani? Lepää. Tämä on sinun Jumalasi Sana. Hänen, joka loi kaiken, kaikki tähdet, kaiken mitä näet, kaiken mitä kosketat. Lepää, Reymundoni. Lepää sillä sinä olet jo tehnyt Jumalan asiat. **Lepää. Lepuuta mieltäsi, henkeäsi, ruumistasi.**

384. Raymond Aguilera - Profetia 2. Marraskuuta 1993, klo 1:45 aamulla.

Se on siellä. Se on siellä. Se on siellä. Ruskeahiuksinen nainen. Hän on siellä. **(Tulkitsemattomia kieliä)** Tiedän...Minä tiedän kaiken mitä on tapahtunut. Tiedän kaiken miehestä, ja pienestä työstä. Minä tiedän miehen asiat.

Syö kaikki mikä on. Syö kaikki mikä on. Kyllä. Syö kaikki mitä on Tapahtunut. Syö kaikki. **(Tulkitsemattomia kieliä)** Hän (She, feminiininen) on siellä. Hän on siellä. Hän on siellä. **(Tulkitsemattomia kieliä)**

385. Raymond Aguilera - Profetia 3. Marraskuuta 1993, klo 7:52 aamulla, Espanjaksi.

Hän (She, feminiininen) on siellä. Hän on siellä. Hän on siellä poikani, mikä on, mikä on, mikä on. Se on siellä. Syö kaikki mikä on pahaa. Syö kaikki. Niin, syö kaikki mikä on pahaa, kaikki mikä ei ole Jumalasta, ja etsi Minua. Etsi Taivaan Isääsi, yhdessä Pojan, yhdessä Pyhän Hengen kanssa, Jeesuksen kanssa, Kuninkaiden Kuninkaasi kanssa.

katsoivat minua uteliaina kiiruhtaessani nopeasti käytävää pitkin ja ovesta ulos.

Saavuin autolleni Jumalan Läsnäolon ollessa joka puolella ympärilläni. Se oli niin omituista ja kuitenkin niin ihanaa. Hyppäsin autooni ja ajoin ulos parkkipaikalta, mutta Herran Läsnäolo oli niin voimakasta etten pystynyt ajamaan. Ruumiissani tuntui Taivaalliselta. Minun täytyi pysäyttää auto ja palata takaisin parkkipaikalle. Pysäköin auton parkkiruutuun ja rukoilin, ja rukoilin, ja rukoilin. En käsittä mitä tapahtui paitsi että Pyhä Henki vahvisti **"Itsensä"** minussa. Minusta tuntui kuin olisin ollut räjähtämälläni.

Tiesin etteivät kirkon jäsenet olisi ymmärtäneet. He sanovat olevansa vapaa kirkko, mutta en usko että he voisivat ymmärtää Herran Läsnäoloa tällaisella **TAVALLA**. Sillä he ovat niin lukkiutuneita tapoihinsa, ja pelkäävät selittämätöntä. Joten poistuin paikalta Herran Läsnäolo ympärilläni, ja suunnistin autoani kohti. Toivon että osaisin selittää Pyhän Hengen tunteen. Se on riemukas ja kallisarvoisen hyvä tunne jonka toivoisi voivansa jakaa. Toisinaan sitä tuntee olevansa itsekäs koska sitä vain istuu siinä ja nauttii kun se valuu kehon lävitse uskomattoman **Voimallisella Rauhan-** ja **Levollisuudentunteella**. Jostain syystä ruumis tärisee, toisinaan se hikoilee, ja joskus rukouskieli menee vain ihan villiksi.

Keskiverto Kristitty pitäisi sinua hulluna, mutta minä en antaisi sitä pois mistään hinnasta. Se oli uskomatonta ja ainoastaan pieni näyte siitä kuinka Pyhä Henki voi uudistaa energiasi. Olen hiukan pettynyt siitä ettei Pyhä Henki koskettanut minua kotona niin että olisin voinut heittäytyä hulluksi, ja tanssia ja ilmaista iloani Herran Läsnäolon johdosta. Säälin Kristuksen Ruumista sen takia että se on sellaisen kurin alla, niin johdon hallinnan alla. Jos he eivät ymmärrä asiaa mielillään he ajattelevat että kysymyksessä on demoni tai että ihminen on hullu. He pelkäävät niin paljon että toisinaan he sulkevat Herran Läsnäolon ulkopuolelleen, ja kuitenkin he etsivät Häntä. Siinä ei vain ole minusta järkeä.

387. Raymond Aguilera - Profetia 5. Marraskuuta 1993, Espanjaksi.

Hän on siellä El Camino Realissa. Hän on siellä El Camino Realissa, pikkuinen nainen. Niin, siellä hän on, El Camino Realissa, El Camino Realissa. Hän on siellä, Camino kolmessakymmenessä. Hän kutsuu. Hän kutsuu. Hän kutsuu. Carmanlito, Carmanlito.

388. Raymond Aguilera - Profetia 10 Marraskuuta 1993, klo 9 aamulla.

Espanjaksi:

Hän on siellä 3025:ssä. Hän on siellä 3025:ssä. Hän on siellä, pikkutyttö. Hän on siellä. Kolmekymmentäkaksikymmentäviisi, poikani, 3025, poikani, hän on siellä. Avaa silmäsi, avaa korvasi asioille jotka sinulle kerron. Sillä ne ovat tosia ja täsmällisiä.

Varustaudu, varustaudu sillä mikä on hyvää, kaikella sillä mikä on Jumalasta. Sillä nyt saapuu päivä jolloin maailma tulee päättymään. Päivä jolloin paholainen tulee syömään Poikani Ruumista. Kuulitko Minua, Reymundoni? Sinun täytyy tottua Jumalan asioihin. Sinun täytyy sopeuttaa itsesi Jumalan asioihin. Kuulitko Minua. Tämä on sinun Isäsi yhdessä Pojan ja Pyhän Hengen kanssa.

Hän (He, maskuliininen) on siellä... Hän on siellä, opettaja. Kuule Minua poikani. Hän on siellä. Hän on siellä.

Häät, häät, häät... Cas'cara (Espanjankielinen sana joka tarkoittaa: rupi, kuori, kaarna, kotilo, puunkuori, karsta,) Cas'cara, Cas'cara.

Englanniksi:

Kuule Minua, Michael...Michael, se mitä sanoin on totta. Tämä on sinun Taivaan Isäsi, yhdessä Pojan Jeesus Kristus Nasaretilaisen, ja Pyhän Hengen kanssa. Kuuntele Minua Michael. Ole Tarkkana! Avaa silmäsi, avaa korvasi sillä se mikä on tapahtunut täytyy selvittää. Joten kuuntele sanojani Michael, tutki ja opiskele sitä informaatiota jonka olen sinulle antanut. Taivaallinen Isäsi katselee sinua. Niin olkoon. Niin olkoon. Niin olkoon.

Espanjaksi:

Comandante, Comandante (Komendantti)

389. Raymond Aguilera - Profetia 3 Joulukuuta 1993, klo 5 aamulla, Espanjaksi.

Talossa, maljassa. Siellä se on, maljassa, maljassa. Kyllä, maljassa ja pahvissa. Kyllä! Kyllä! Sydämeni, Sydämeni, Sydämeni. **(Tulkitse mattomia kieliä?)** Hän on siellä. **(Tulkitse mattomia kieliä?)** Sidottu oksa, sidottu oksa, Minun Pientä Tyttöäni, Minun Pikkuistani on viilletty. **(Tulkitse mattomia kieliä?)** Tahoe, Tahoe, Tahoe, Tahoe, Tahoe, Tahoe, Tahoe, koska häntä on viilletty. **(Tulkitse mattomia kieliä?)** Tahoe, Tahoe. Hän on siellä. Hän on siellä kolmannellakymmenennellä kadulla. Hän on siellä. Hän on siellä. Hän on siellä.

390. Raymond Aguilera - Profetia 8. Joulukuuta 1993 klo 19:24 pm, Espanjaksi.

Oksa on täällä poikani. Oksa on nyt täällä. Se on valmiina leikkaamaan irti kaikki palat jotka eivät ole Minun. Tulen käyttämään Taivaan saksia. Tulen käyttämään Isäsi, Jeesuksen, ja Pyhän Hengen saksia. Saksien avulla tulen leikkaamaan Oksaa niistä paikoista jotka kaipaavat leikkaamista, kaiken sen avulla mikä on Taivaasta, Taivaan liekkien avulla, Taivaan Isän, Pojan, ja Pyhän Hengen avulla. Tulen leikkaamaan, ja tulen polttamaan sen, mikä ei ole Oksassa puhdasta, ja kaiken sen mikä on kuollutta. Tulen leikkaamaan ja tulen polttamaan Isäsi Voimalla, Pojan Voimalla, Pyhän Hengen Voimalla.

Minä kerron sinulle **Totuuden**, Reymundo. Oksan leikkaamisen Päivä on saapunut, Taivaan saksien kanssa. Sillä kaikki mitä tulee tapahtumaan. Se on saapunut, ja Minä kerron sinulle Huulillani, Puhtailla Huulillani, ja Selkeästi, Oksan leikkaamisen Päivä on saapunut. **Kuule!** Avaa silmäsi ja korvasi, sillä sitten kun Minä leikkaan Oksaa, se tulee sattumaan kaikkiin niihin ihmisiin jotka luulevat tietävänsä kaiken, mutta he eivät tiedä mitään, sillä Jumala loi kaiken Huulillaan, Sanallaan, Pyhän Hengen avulla. Minä. **Isä**, "Minä" aloitin, minkä aloitin. Se on saapunut täsmällisesti, Päivä jolloin Oksaa tullaan leikkaamaan, Käsilläni, Saksillani, Sanallani, Hengelläni.

Hetki on saapunut, tee itsesi vahvaksi, Reymundoni. Sillä tulen käyttämään sinua Jumalan tavalla. Sinun täytyy tehdä itsesi vahvaksi. Sinun täytyy rukoilla. Sinun täytyy suunnata kaikki mitä sinulla on Isää, Poikaa, ja Pyhää Henkeä kohti. Asiat jotka sanoin antavani sinulle, tulen antamaan, ja kerron sinulle selkeästi, ja täsmällisesti. Sillä Minä en sano yhtä asiaa ja tee toista. "Nämä ovat sinun Jumalasi Sanoja." Kuulitko Minua, Pieni Pyhäni? Sillä Minä kerron sinulle Sanan selkeästi, suoraan ja täsmällisesti.

Koko maailma tulee muuttumaan. Koko maailma tulee menemään ylösalaisin. Koko maailma tulee pelästymään. Mutta Poikani Ruumis, **NE jotka rakastavat Poikaani kaikesta sydämestään, koko sydämensä liekillä, tulevat pelastamaan itsensä, ja NE jotka ovat puhtaita ja tahrattomia menevät PILVEEN yhdessä Poikani kanssa.** Loput, tulen puhdistamaan, Saksieni avulla, **Oksan**, ja he tulevat tietämään rakastavatko he Minua, Poikaani, ja Pyhää Henkeä, sillä minun Sakseni eivät tule ohittamaan mitään. Ne tulevat leikkaamaan kaiken mikä kaipaa leikkaamista. On joitakin jotka tulevat kuolemaan Poikani tähden, ja on joitakin jotka tulevat pelastamaan itsensä Poikani tähden.

Sinä, Pieni Poikani, haluan sinun kirjoittavan kaiken mitä sinulle kerron Jumalan tavalla. Älä huolehdi rahasta. Älä huolehdi mistään. Älä huolehdi maanjäristyksestä. Älä huolehdi mistään mitä tulee tapahtumaan, myrskyistä, poliisista, sotilaista. Käsken sinua selkeästi ja täsmällisesti. Tulet näkemään merkkejä, Taivaassa, ruumiissasi, ystävissäsi, ja merkit jotka tulevat pelästyttämään maailman. Isäsi, Pojan, ja Pyhän Hengen merkkejä, mutta haluan sinun ajattelevan selkeästi ja suoraan, sillä Sakset ovat saapuneet. Kuulitko Minua, Reymundo? Se on saapunut. Niin, se on saapunut, kaikki mistä sinulle kerroin.

Katso Pieni poikani, maailma tulee kärsimään. Kaikki tulevat kärsimään, ja tulee olemaan monia jotka tulevat särkymään, mielessään, hengessään, ruumiissaan. He tulevat särkymään, Reymundo. He tulevat itkemään kyynelillä Isälle, kyynelillä Pojalle, kyynelillä Pyhälle Hengelle, ja sinun sydämeesi tulee koskemaan nähdä asiat sellaisina. Mutta Minä tiedän Reymundo että olen kouluttanut sinua. Koulutin sinua miten pitää nähdä. Koulutin sinut miten pitää kuulla Jumalan asiat, Isäsi uskalluksella, Pyhän Hengen uskalluksella, kaiken sen uskalluksella mikä on Taivaasta.

Sinä tulet lähettämään Jumalan Sanan Jumalan Voimalla, sillä minä valitsin sinut. Valitsin sinut Huulillani, Mielelläni, yhdessä Poikani kanssa, Henkeni avulla. Tiedän ettet usko voivasi tehdä sitä mitä olen sanonut, mutta Minä tiedän jo mitä tulee tapahtumaan. Sinä tulet tekemään kaiken, sillä Minä tiedän mitä tulee tapahtumaan. Minä tiedän voiman joka sinulla on, mutta sinun täytyy tehdä itsesi vahvaksi. Tee itsesi vahvaksi, Pyhä Henki tulee näyttämään sinulle Isän, ja Pojan tavan.

Katso Reymundo, Minä luen sydäntäsi, siinä kaikki millä on merkitystä. "Sinun Sydämesi." Kuulen kyönelesi. Näen mitä haluat. Minun Silmäni on sinun silmäsi. Nyt olet levännyt. Minä tiedän, sillä Minä käskin sinua lepäämään, mutta katso, me tulemme taas aloittamaan Jumalan Voimalla. Minä kerron sinulle koska ja mihin sinun tulee lähettää Profetiat, ja ne tulevat lähtemään matkaan Jumalan Voimalla. Profetiat tulevat osumaan joihinkin ihmisiin tosi pahasti, ja he tulevat vihastumaan sinuun, Reymundo. Mutta älä huoli, sillä kaikki on Minun Käsissäni. Tee sinä vain niin kuin minä käsken Isäsi Uskalluksella, Pojan Uskalluksella, Pyhän Hengen Uskalluksella, kaikki tulee menemään hyvin.

Minä tiedän, Minä kuulen kyönelesi, Reymundo. Minä tiedän kaiken mitä sinulla on, huoli rahasta, huoli ruumiistasi, huoli hermoistasi, mutta katso Minä valitsin sinut ja kun minä valitsen jotakin, se on hyvää, se on suoraa, ja se on suunnattua. Tulen auttamaan sinua, mutta tulen näyttämään sinulle ihmeiden asioita, mielessäsi, hengessäsi, ja maailmassa, ja sinä tulet parantamaan ihmisiä. Kerron sinulle totuuden. "Sinä tulet parantamaan ihmisiä," mutta katso sotaa, sota ympärilläsi tulee taas alkamaan, mutta älä huolehdi pahoista hengistä, ne eivät voi tehdä mitään. Suuntaa sinä vain nenäsi, henkesi, mielesi, kaiken mitä sinulla on Poikaani Jeesusta kohti. Pyhä Henki tulee näyttämään sinulle, ja **"Minä"**, Isäsi, pidän sinua Käsissäni.

Kuulitko Minua, Pikku Enkelini? Se on siellä, kaikki mistä olen sinulle puhunut. Se on siellä, tee itsesi vahvaksi poikani sillä Me tulemme aloittamaan taas kerran. Me olemme aloittaneet. Puhdista mielesi. Puhdista sydämesi. Puhdista kaikki, ja suuntaa se Poikaani kohti, ja rukoile, ja rukoile, ja rukoile, ja Minä näytän sinulle Raamatusta, Sanani avulla, Pyhien avulla, Enkelien avulla Taivaan asiat, Isäsi asiat.

Kuulitko Minua? Syö Ehtoollista joka päivä. Minä luen sydäntäsi, Reymundoni, luen sitä selkeästi. Älä huolehdi. Älä pelkää sillä sinä pystyt siihen. Sillä olen sanonut sinulle, että "Sinä pystyt siihen." Kiirehdi. Kiirehdi. Kiirehdi. Se on alkanut. Nyt kun olet levännyt. Aion taas kerran heittää sinut sodan keskelle. Muista varustautua, ja rukoile, ja rukoile. Sillä taistelu on alkanut kaiken sen kanssa josta sinulle kerroin. Sillä aion asettaa sinut sodan keskelle taas kerran. Kuulitko Minua? Kerron sinulle selkeästi, ja täsmällisesti.

391. Raymond Aguilera - Tapahtuma ja Näky 23. Joulukuuta 1993, klo 20:25.

Tapahtuma:

Rukouksen aikana iltakirkon jumalanpalveluksessa, pastori saarnasi ja joka toinen sana joka tuli ulos hänen suustaan koski kymmenyksien antamista, kymmenyksien antamista, kymmenyksien antamista, rahaa, rahaa, ja enemmän rahaa. Se mitä kuulin vaivasi minua todella, aivan kuin se mitä hän sanoi olisi satuttanut henkeäni fyysisesti. Hän kuulosti siltä kuin olisi ollut riivattu ja kuin olisi hyödyntänyt kirkonjäseniä Joulun aikana.

Rukoilin Herralta anteeksiantoa siinä tapauksessa että tämä närkästys tuli lihastani, sillä se murehdutti henkeäni. Tämän rukouksen aikana aloin katumaan kaikkea muutakin sillä

kipu oli niin voimakasta. Sitten minulle annettiin näky.

Näky:

Sitten näky suuresta kielestä ilmestyi hengessä. Seuraava minkä näin oli Leijonan häntä joka lakaisi suurta kieltä. Sitten kuva päättyi.



Näky:

Seuraava näkemäni kuva oli tähtitieteilijän observatoriosta jossa oli teleskooppi, ja minun katsellessani se halkesi suoraan keskeltä kahtia, ja Suuri Valkoinen palava Kynttilä tuli ulos rakennuksen keskeltä, ja oli saman kokoinen kuin observatoriorakennus. Tämä oli hyvin voimakas ja elävältä tuntuinen näky. Sitten se päättyi.

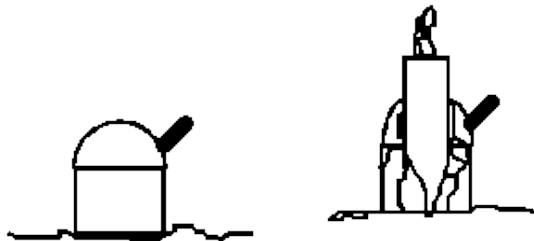

Sen kivun keskellä jota hengessäni tunsin, pastorin sanojen johdosta, saatoin hengessäni aistia **Herran Kyyneleet** jotka valuivat Hänen Silmistään Hänen kuunnellessaan pastorin sanoja jotka pyysivät rahaa, rahaa, ja enemmän rahaa.

Tämän aikana en tiennyt miksi tunsin kipua, sen takia aloin katumaan syntejä, siinä tapauksessa jos kysymys oli jostain mitä minä tein lihassa. Joten kaduin kaikkea mitä mieleeni tuli ja yritin suojella itseäni jos kysymys oli minun lihastani. Mutta henkeni ytimessä minä **tiesin** että se oli Herra joka itki sen johdosta mitä pastori sanoi.

[392. Raymond Aguilera - Profetia ja Näky 5. Tammikuuta 1994.](#)

Näky:

Näin näyn kartasta. Luulen että se oli kartta Itämaista, mutta en ole ihan varma. Näin kokonaisen Laivaston ja se liikkui itään päin. Katsoessani karttaa näin nuolen ilmestyvän ja osoittavan idän suuntaan.

Näky:

Seuraava näky oli keittiön vesihanasta joka oli ylösalaisin.

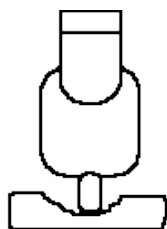

Näky:

Näen ohjuksia joita ammutaan ilmaan.

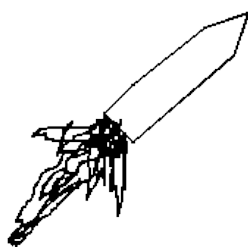

Näky:

Näen soikeanmuotoisen lampun.

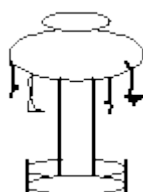

Näky:

Näen palavan kynttilän. Koko kynttilä näyttää hehkuvan, jopa vahaosa. Se hehkuu kokonaan.

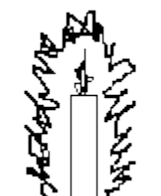

Näky:

Näen itämaisen miehen istumassa. Hän istuu niin kuin Buddha, mutta hän ei ole Buddha. En näe hänen kasvojaan, mutta hän on tukevankokoinen mies.



Näky:

Näen viisikulmaisen tähden josta yksi kulmista puuttuu.



Profetia kielillä:

Esau, Esau, Esau, Esau, Esau, Esau, Esau, Esau, Esau, Esau, Esau. **(Kielillä?)**

Kuulin äänen sanovan, "Arkki tulee idästä. Hän (She, feminiininen) on nyt rikas. Hän on nyt rikas." Hän on nyt rikas. Hän on nyt rikas. **(Kielillä?)**

Hän (She, feminiininen) joka on minun. Hän joka on minun. Hän joka on minun. Kyllä, hän on minun. Kaikki on minun. Oi, Oi, Oi. **(Kielillä?)**

Maileja. Maileja. Maileja. Maileja. Maileja. Maileja. **(Kielillä?)**

Niin, sillä hän on täällä **(Kielillä?)** Ja hän (he, maskuliininen) vei koko oksan tänne ilman häpeäntunnetta. Hän (He) on siellä. Hän on siellä ja oksan kanssa, ja oksan kanssa. Hän poimi sen kokonaan. **(Kielillä?)**

Höyry, höyry. **(Kielillä?)**

Voi sentään (Oh my). Voi sentään. Voi sentään. **(Kielillä?)**

Hän (She) on...Hän on valmis...Hän on valmis...Hän on valmis...**(Kielillä?)**

Profetia Espanjaksi.

Kyllä. Kyllä, se on tullut. Se on tullut, mistä sinulle Jumalan tavalla kerroin. Laske sormesi...Laske käsiesi sormet, yksi kerrallaan, ja sillä tavalla se tulee tapahtumaan niihin päiviin asti...niihin päiviin, yksi kerrallaan.

Sitten tulee olemaan ainoastaan yksi jäljellä ja viimeinen tullaan tekemään suureksi. Viimeinen tulee tuhoamaan kaiken. Koko maailman, kaiken mikä on...

Ja hän tulee ajattelemaan itsestään suuria. Hän tulee ajattelemaan että hän on jumala. Mutta Minä tulen iskemään häntä Kädelläni niin kuin kärpystä. Sillä Minä olen väsynyt, ja Minä tulen sulkemaan maailman Taivaan Liekeillä, ja täsmällisesti. Kirjoita se ylös kalenteriisi sillä nyt saapuu Taivaan Liekki Isän Voimalla, Pojan Voimalla, Pyhän Hengen Voimalla.

Carmanlita, Carmanlita, Carmanlita. Sillä loppu on nyt saapunut. Se on saapunut. "Loppu," poikani ja tyttäreni.

393. Raymond Aguilera - Profetia ja Näky 14. Tammikuuta 1994 klo 15:30.

Jak, Jak, **(Kielet?)**, Jak, Jak, **(Kielet?)**, Jak, Jak, **(Kielet)**. Hän (She, feminiininen) on siellä. Hän on siellä. Hän on siellä. **(Kielet?)**

Esau, Esau, Esau on saapunut. Esau on saapunut. Esau on saapunut. **(Kielet?)** Esau, Esau, Esau, **(Kielet?)**

Poimi, poimi, **(Kielet?)**, poimi, **(Kielet?)** Hän (She) on siellä, nuo huulet, nuo käsivarret, kaikki. Hän on siellä.

Näky:

Kielillä rukouksen aikana näin näyn viisikulmaisesta tähdestä joka seiso yhden kulman varassa.

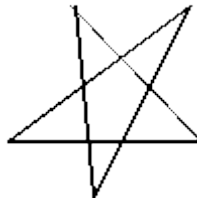

Näky:

Näky muutamista penneistä jotka oli levitetty perätysten niin kuin korttipakka. Herra käski minun laskea ne. Laskin ne yksi kerrallaan ja totesin niitä olevan kaikkiaan kymmenen kappaletta.



Profetia Espanjaksi:

Se on valmiina poikani, se on valmiina, maanjäristys joka tulee iskemään Kaliforniaa. Se on valmiina, Jumalan Voimalla, Taivaan, maailman, Tähtien, Isän, Pojan, Pyhän Hengen. Niin, Reymundo, se on valmiina, maanjäristys joka tulee iskemään Isän, Pojan, ja Pyhän Hengen Voimalla.

Varustaudu, Varustaudu. Se on alkanut, taistelu maailmassa. Se on alkanut, maailman sota. Se on alkanut **(Kielet?)**

Näky:

Näen tuulimyllyn veden alla.

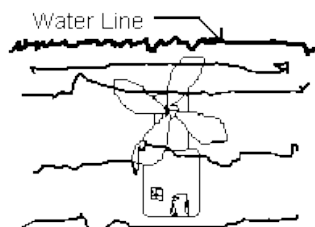

394. Raymond Aguilera - Näky 16. Tammikuuta 1994, klo 21:30.

Näin kellon soivan, mutta se oli loistavan kirkkaan valkoinen.



Näky:

Näin suuren Käden joka piteli Ristiä joka oli suuri kuin Puu.

A cross as large as a Tree.

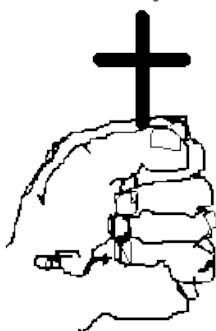

395. Raymond Aguilera - Tapahtuma 26. Tammikuuta 1994, klo 21.

Keskiviikon iltajumalanpalveluksen jälkeen, eräs uusi kämppekaveri, joka kävi kanssani kirkossa mainitsi minulle että tarvitsin erämaakoulutusta selviytymistä varten, siinä tapauksessa että minua vainottaisiin. Me keskustelimme asiasta ja päätimme panna sen rukouksen alle ja noin päivää myöhemmin Herra antoi minulle vahvistuksen siitä että minun piti lähteä. Joten, muutaman päivän kuluttua olimme valmiit lähtemään ensimmäiselle talvileiri selviytymisretkelle.

Olimme suunnitelleet lähtevämme San Franciscon Lahtialueelta ja suuntaavamme Nevadan Renoon, sitten Utahin Loganiin, sitten Las Vegasiin, sitten Grand Canyoniin ja jatkaa matkaamme erämaahan tai mihin tahansa Herra, tai rahatilanteemme meidät ohjasi, ja sitten takaisin kotiin. Me lähdimme matkaan Tammikuun 31, 1994, ja palasimme Helmikuun 13, 1994.

Seuraavat Profetiat, Näyt, ja Tapahtumat ovat tältä henkiinjäämismatkalta; Kaksi päivää sen jälkeen kun olimme lähteneet matkaan ja olimme ajamassa Nevadan Wendoriin, auto hajosi Nevadan ja Utahin väliselle rajalle ja myöhemmin taas Salt Lake Cityssä.

396. Raymond Aguilera - Näky 2. Helmikuuta 1994, klo 5:19 aamulla.

Näin näyn neljästä kaaresta ja ne muodostivat ristin, ja niiden keskustassa oli Sytytetty Kynttilä.

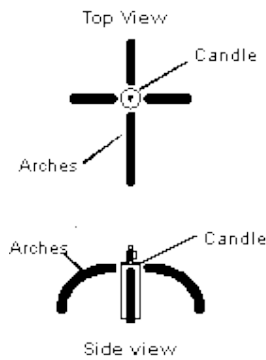

397. Raymond Aguilera - Näky 3 Helmikuuta 1994, klo 22:30.

Näky:

Rukouksen aikana näin hengessä pyörremyrskyn joka lähestyi Nevadaa, saapuen Utahin puoleiselta rajalta, ja liikkuen Wendoverin suuntaan. Rukouskieleni vaihtui henkiseksi sodankäynniksi, sitten kämppäkaverini sanoi että sänkyni päädyssä oli jonkinlainen naispuolinen henki. Muistan etten ollut huolissani siitä mitä sänkyni päädyssä oli, sillä en aistunut enkä nähnyt sitä, ja jos se oli siinä, se oli luultavasti paikallinen henki.

Se mikä huolestutti minua, oli se mikä tuli Utahin Osavalttiosta. Oikea käteni alkoi pyöriä ilmassa henkisen pyörremyrskyn tavoin. Tunsin että käteni hallitsi jollainlailla hengessä pyörremyrskyä, niin kauan käteni teki pyörivää liikettä. Aistin myöskin että pyörremyrsky tosiasiasa oli sitä demonista toimintaa joka pyrki Wendoveriin.

Mitä lähemmäs rajaa pyörremyrsky pääsi, sitä hitaammin se liikkui. Hengessä näytti olevan meneillään valtava taistelu, samalla kun käteni teki pyöriviä liikkeitä ilmassa, ja pyörremyrskyn pyöriessä ympäri, ympäri, uskomattomalla voimalla. Noin puolen tunnin rukoilemisen jälkeen pyörremyrsky pysähtyi Wendoverissa ja sitten se muuttui nopeammaksi ja nopeammaksi. Yhtäkkiä se näytti tulevan alas kuin kierretty jousi ja sitten se ponkaisi ylös taivaalle aivan kuin kierretyn jousen jännite olisi päästetty irti ja se katosi ihan kuin supertyhjiö olisi imaissut sen ylös.

398. Raymond Aguilera - Profetia ja Näky 4. Helmikuuta 1994, klo 7:46 am.

Profetia:

Yllätyksekseni Herra paljasti toisenkin syyn tähän matkaan, Herra sanoi, "Syy siihen että olette täällä, on että teillä on tehtävä. Teistä kahdesta tulee minun lähetyssaarnaajiani. Haluan teidän rukoilevan matkan varrella niillä alueilla jotka Minä sanon."

Minä sanoin Herralle, "Mutta me olemme Amerikan Yhdysvalloissa, lähetyssaarnaajat on Yhdysvaltojen ulkopuolella."

Herra sanoi, "Siinä sinä erehdyt. Yhdysvallat on pulassa aivan niin kuin muutkin maailman osat. Te tulette rukoilemaan voimakkaita, alueellisia tummia henkiä vastaan, joten älkää huolehtiko sillä Minun Enkelini ovat työssä, ja he tulevat suojelemaan teitä minne menettekin, luottakaa vain kaikessa Taivaan Isäänne."

Herra sanoi, "Ole hiljaa, se on siellä. Ole hiljaa, se on siellä."

Kysyin Herralta mitä oli tekeillä ja Hän antoi minulle näyn.

Näky:

Joku piteli miekkaa ja puhalsi terävään reunaan; niin kuin Huuliharppua puhalletaan.

Seuraavassa näyssä näin jonkun pureskelevan miekan terää. Sain sellaisen vaikutelman että se oli niin kuin seppä joka hakkaa teräksistä terää vasaralla, paitsi että tämä henkilö tekee sen hampaillaan. Se oli yksi näky minkä Herralta sain kun kysyin, "Mitä on tekeillä?"

Näky:

Näin olennon jolla oli pitkä nokka ja suuret silmät kuin linnulla, ja se katsoi minua.



Herra sanoi, "Vihollinen tietää että te olette täällä."

Näky:

Seuraava näky oli lentokoneesta joka syöksyi maahan sumussa tai lumessa, ja sen perä sojotti ilmassa.

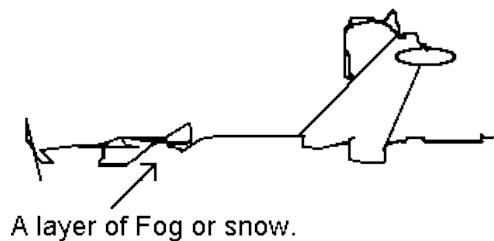

399. Raymond Aguilera - Profetia, Näky, ja Tapahtuma 4. Helmikuuta 1994, klo 11:09.

Profetia:

Herra sanoi, "Ensisijainen syy tälle matkalle on että rukoilisitte rakennusten välissä Brigham Youngin Yliopistossa, Utahissa."

Näky:

Seuraava kuva jonka näin oli minusta itsestäni kävelemässä Brigham Youngin Yliopiston rakennusten ympäri ja välistä, ja rukoilevan kielillä.

Tapahduma:

Minä sanoin, "Mutta Herra, miten voit vaatia minun rukoilevan Yliopiston ympärillä kun autoni on rikkinäisenä Salt Lake Cityssä ja minä olen täällä Loganissa noin parin tunnin matkan päässä rikkinäisestä autostani, eikä minulla ole aavistustakaan siitä missä Brigham Youngin Yliopisto sijaitsee, enkä pystyisi pääsemään sinne vaikka haluaisinkin, mutta jos sinä voit hankkia jonkun tavan päästä sinne, minä teen sen?"

Herra ei antanut minulle vastausta. En tiennyt miten, mutta jotenkin minun piti hankkiutua Brigham Youngin Yliopistolle sillä minä sanoin Herralle että tekisin sen.

400. Profetia - Raymond Aguilera 4. Helmikuuta 1994 klo 23:09. Espanjaksi.

Poimi oksa, poimi oksa Minun poikani sillä se on saapunut. Tähdien päivä on saapunut. Taivaan Liekki tulee iskemään maailmaa Jumalan Voimalla. Se on saapunut. Sinun täytyy herättää jokainen, joka haluaa kuulla totuuden.

Kuulkaa Minua! Kuulkaa Minua! Se on saapunut Taivaan asiat, Isän asiat, Pojan asiat, Pyhän Hengen asiat. Minä tulen ohjaamaan sinut Taivaan suuntaan Taivaan Voimalla. Sillä Minä tulen sulkemaan, Minä tulen sulkemaan maailman kaikinensa, Isän Voimalla, Pojan Jeesuksen Voimalla, Pyhän Hengen voimalla.

Haluan sinun avaavan silmäsi ja korvasi, ja haluan sinun näkevän kaikki ne ihmiset, jotka Minä tulen näyttämään sinulle tiellä. Katso ihmisiä, katso lapsia, äitejä, Isiä, koska Minä tulen järkyttämään kaiken mikä on paholaisesta. Minä tulen järkyttämään sen Isän, Jeesuksen, ja Pyhän Hengen Voimalla. Sinä tulet näkemään Jumalan ihmeitä, sinun Isäsi, Pojan kanssa, ja Pyhän Hengen kanssa.

Älä huolehdi autostasi. Älä huolehdi ystävästäsi. Älä huolehdi, sillä Minä tulen tuomaan sinut takaisin talollesi Jumalan tavalla. Mutta haluan sinun rukoilevan Jumalan tavalla. Koska siellä on pahoja henkiä paikoissa, joihin Minä tulen lähettämään sinut. Minä haluan sinun sitovan ne ja haluan sinun lähettävän ne kuiluun Enkelten Voimalla, teidän Isänne Voimalla, Jeesuksen Voimalla, Pyhän Hengen Voimalla.

Me aiomme käyttää sinun ruumistasi ja Minä haluan sinun rukoilevan, ja sinun rukouksillasi Me tulemme aloittamaan taistelun sen kanssa mikä on hyvää, ja mikä on paha. Sillä Me tulemme puhdistamaan kaiken mikä on paholaisesta Jumalan Voimalla, Isän, Pojan, ja Pyhän Hengen Voimalla.

Rukoilkaa ja Minä tulen näyttämään sinulle Jumalan asiat Minun pieni poikani. Minä tiedän ne huolesi, mitä sinulla on, autostasi, rahasta, missä sinä tulisit nukkumaan, ja missä sinä tulisit heräämään, missä sinä tulisit syömään, ja missä sinä et tulisi syömään. Mutta sinulla on työ tehtävänä, tee vain se mitä Minä olen sanomassa sinulle Jumalan tavalla. Kuulitko Minulle Reymundo? Kuulitko Minua? Sinä olet Utahin osavaltion keskellä,

missä he etsivät Jumalaa päinvastaisella tavalla kuin muut kirkot etsivät minua. Mutta teidän Taivaan Jumalanne, Hän joka teki maailman, tähdet, joka teki kaiken, tulee korjaamaan kaiken, Taivaan Voimalla, teidän Isänne Voimalla, Pojan Voimalla, Pyhän Hengen Voimalla.

Te, Minä vain haluan teidän rukoilevan, ja rukoilevan, ja Minä tulen näyttämään teille mitä teidän pitää tehdä, ja koska teidän täytyy tehdä se. Älkää huolehtiko sillä Me olemme jo aloittaneet, "Kaiken Lopun" Kuulitko Minua, Reymundo? Me olemme aloittaneet Kaiken Lopun," ja Minä tulen suojelemaan sinua Minun Kädelläni, Minun Sanallani, ja Pyhän Hengen Voimalla.

Täältä tulee Taivaan Tähti. Kuulitteko Minua? Täältä tulee Taivaan Tähti. Sillä mitä Minä sanon, tulee tapahtumaan tasan niin kuin Minä sen sanoin. Tämä on teidän Isänne, Pojan ja Pyhän Hengen kanssa. Varustakaa itsenne, ja rukoilkaa, ja rukoilkaa, ja rukoilkaa, ja rukoilkaa.

Carmanlito, Carmanlito, Carmanlito.

401. Näky - Raymond Aguilera 5. Helmikuuta 1994 klo 12 keskipäivällä.

Näky:

Näen lumeen peittyneen laakson, missä sankka sumu aaltoili mäkien tai kanjonien välissä. Nyt minä näen sumun eri kulmasta ja se on liikkumassa näiden kahden vuorijonon välissä.

Näky:

Näen valtavan miekan, se on suuri kuin vuoret ja se on uppoutuneena sumun ja lumen peittämään laaksoon kahden vuorijonon välissä.

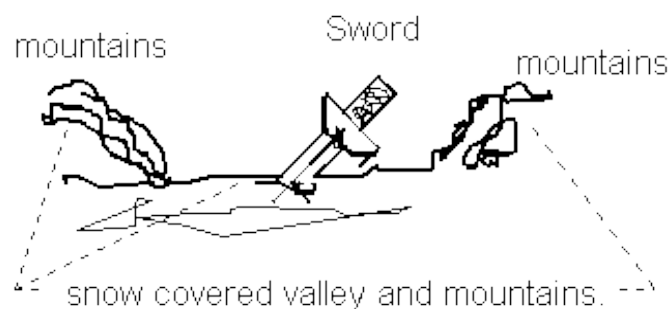

Näky:

Näen vuoren huipun, jonka kärki on peittyneenä kirkkaaseen valkoiseen lumeen ja juuressa on mustaa ja ruskeaa väriä.



402. Näky ja Tapahtuma - Raymond Aguilera 6. Helmikuuta 1994 klo 8:30.

Näky:

Sain näyssä saman vuoren kahdessa eri kuvassa, ensimmäisessä sen huippu oli peittyneenä valkoiseen lumeen ja seuraavassa kuvassa se oli kokonaan peittynyt lumeen.



Näky:

Kuva valkoisesta kellosta.



Näky:

Neliönmuotoinen lamppu, jota pystyi pitämään kädessä päältä tai se voitiin laittaa koukkuun ja jokaisessa kulmassa pidike missä lasi liukui sisään.

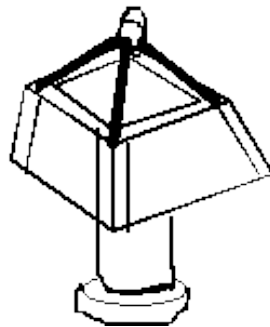

Tapahtuma:

Vihollinen juuri näytti minulle kuvan aasista takapuolelta ja kutsui minua aasiksi. (ass=aasi, takapuoli) (loppu)

403. Tapahtuma ja Näyt - Raymond Aguilera 6. Helmikuuta 1994 keskipäivällä.

No niin, Herra teki sen jälleen. Minä korjasin autoni lauantaina Salt Lake Cityssä, Utahissa, ja ajoin sen Loganiin tuona iltana. Sitten me menimme Brigham Young Yliopistolle Provon kaupungissa.

Me jätimme Loganin ystävämme seuraavana päivä puolenpäivän aikaan, ja viidentoista minuutin kuluttua meidän automme pysähtyi vuoristoisen kulkureitin juurelle. Meidän piti ajaa tämän kulkureitin kautta päästäksemme pois Utahin pohjoisosasta Provoon, mikä oli parin tunnin ajomatkan päässä, ja jostain syystä auto meni vapaalle ja moottori kyllä kiihdytti, mutta auto ei saanut voimaa liikkua eteenpäin. Auto kyllä liukui, mutta jos painoit kaasua, mitään ei tapahtunut, moottori kyllä kiihdytti, mutta auto vai liukui niin kuin manuaalinen vaihteisto olisi vapaalla, jopa lievän alamäkeen. Lopulta meidän piti pysähtyä tien laitaan päästäksemme liikenteen ohitsemme. Kun olimme tarkistaneet moottorin monta kertaa, minä olin ymmälläni tämän ongelman kanssa.

Sitten minun huonekaverini sanoi, "Tämä on sen takia, koska me olemme menossa Brigham Youngin Yliopistolle." Joten minä yritin olla näyttämättä hermostuneelta ja lausuin lyhyen rukouksen itseni puolesta. Me päätimme poistaa vähän painoa autosta ja kaadoimme pois neljäkymmentä gallonaa vettä, mikä oli meidän mukana.

Luulen, että huonekaverini oli oikeassa. Sillä päivää aiemmin minulla ei ollut mitään vaikeuksia ajaa ylös ja alas vuoren rinteitä mennessäni toiseen suuntaan. Minä olin hämmästynyt kuinka huonosti auto kävi, sillä me juuri ja juuri pääsimme vuorten yli. Minä uskon, että se oli Herra, joka työnsi minut ylös ja yli ja pois vuorilta Pohjois-Utahissa. Sillä auto käyttäytyi aivan hullusti.

Kun me pääsimme moottoritielelle, auto vaikutti käyvän oikein hyvin. Meidän piti vielä ajaa melkein kaksi tuntia etelään päästäksemme Salt Lake Cityyn, ja minun huonekaverini ei todellakaan halunnut pysähtyä Salt Lake Cityssä kaiken sen demonisen aktiviteetin tähden, jota siellä voi tuntea. Siinä kohdassa kun me olimme päässeet Salt Lake Cityn ulkopuolelle, me tarvitsimme polttoainetta.

Minun matkakumppanini sanoi, uskolla Herraan, "Uskon, että meidän pitää poistua seuraavasta risteyksestä ottamaan polttoainetta."

Minä sanoin uskossa, "Okei, jos olet sitä mieltä."

Joten me tulimme pois valtatieltä pitkän autojonon taakse. Kun pysähdyimme, me huomasimme siellä olevan katuhenkilö pyytämässä rahaa ihmisiltä pysähtyneissä autoissa. Minä tunsin, että ystäväni halusi antaa vähän rahaa, mutta katuvalot vaihtuivat ja meidän piti lähteä liikkeelle. Mutta me pysähdyimme korttelin päässä ottamaan polttoainetta, minun ystäväni lähti kun samalla minä otin polttoainetta, ja uskon katuhenkilö tuli löydetyksi.

Joten sen jälkeen kun olimme polttoainetta, me olimme tiellä jälleen ja noin kolme tuntia myöhemmin me ajoimme Provon kaupungin rajoille. Noin kolme mailia ennen kampuksen aluetta automme alkoi jälleen sakkaamaan. Se vaikutti kuin autoni ei halua olla missään tekemisissä Brigham Young Yliopiston kanssa. Se yski kuin siinä olisi bensa lopussa kunnes me pääsimme mäen päälle ja minä käytännössä liu'uin vapaalla kampuksen parkkipaikalle.

Minun matkakumppanini oli päättänyt pysyä autossa ja rukoilla, ja minä aloitin rukouskävelyni kielillä. Heti kun olin ylittänyt kadun Yliopiston pääsisäänkäynnin kohdalla, minä aloin kuulla mielessäni, osia Psalmista 23:4-5 **(4. Vaikka minä vaeltaisin pimeässä laaksossa, en minä pelkäisi mitään pahaa, sillä sinä olet minun kanssani; 5. Sinä valmistat minulle pöydän minun vihollisten silmien eteen. Sinä voitelet minun pääni öljyllä; minun maljani on ylitse vuotavainen.)**

Minulla ei ollut aavistustakaan miksi tai kuka oli asettanut Psalmin päähäni. Sillä minä voin tuntea rukouskieleni puhuvan kielillä sen omilla äänillä kun minä kävelin, ja minä pystyin ajattelemaan selkeästi kun minun ruumiini oli rukoilemassa, mutta jostain muualta minä oli kuulemassa osia 23 Psalmista. Uskon sen tulleen henkimaailmasta; se oli kuin minun rukouskieleni olisi tekemässä sen oman asiansa, ja minun mieleni oli ajattelemassa ja tekemässä sen omaa asiaa; ja kolmanneksi, minä kuulin lauseita Raamatusta, ilman että ajattelin niitä.

Nyt, minä tiesin sen tärkeyden, mitä me olimme tekemässä, ja jos minun pitäisi kuolla täällä, minä menisin alas rukoillen kielillä minkä tahansa syyn tai suunnitelman tähden mikä Herralla oli. Minä tunsin se voivan olla mahdollista. Voin tuntea ihoni olevan kananlihalla ja minä olin alkanut hikoilla kun rukoilin ja tunsin tämän tunteen mahdollisesta kuolemisen. Minä tiesin Herran sanoneen, että minut suojeltaisiin, mutta minä tunsin kuin olin sokeutettu ja häkin sisällä monien ihmissyövien leijonien kanssa. Minun täytyy olla totuudellinen, minä olin vähänpeloissani, mutta minä tiesin Herran olevan minun kanssani ja jos se menisi siihen pisteeseen, Herra jollakin tavalla nostaisi minut. Tämä oli hyvin outo tuntemus, sillä minä voin tuntea Voiman vuotavan rukouskielen lävitse.

Minulla ei ollut aavistustakaan mihinkä minun piti kävellä, joten minä kävelin mihinkä Herran henki johdatti minut. Noin kymmenen minuuttia käveltyäni, minä huomasin miehen lähtevän tästä yhdestä rakennuksesta ja hän katsoi minua oudosti, ehkä koska minä olin pukeutunut eri tavalla. Joten minä päätin kysyä häneltä kampuksen sijoittelua.

Hän oli pitkä mies ja hyvin ystävällinen ja meillä oli miellyttävä keskustelu. Hän sanoi, että rakennus josta hän oli juuri lähtenyt, oli uskonnollinen rakennus, missä uskonnollisia oppitunteja opetettiin, ja hän jatkoi koko kampuksen ja sen rakennusten kuvaamista.

Joten minä jätin Yliopiston Professorin ja jatkoin rukouskävelyäni. Se hämmästytti minua, että Herra oli huolehtinut uskonnollisesta rakennuksesta ensin, sitten minä jatkoin lopun kampuksen kanssa, niin kuin Yliopiston Professori oli sen minulle näyttänyt.

Minä muistan kävelleeni kokonaan ympäri tämän seitsemän tai kahdeksan kerroksisen rakennuksen, uskon sen olleen opetushenkilökunnan rakennus. Kun katsoin tätä suurta rakennusta, minä näin hengessä demonin, joka oli yhtä suuri kuin rakennus, kaatuvan niin

kuin valtava jättiläispunapuu.

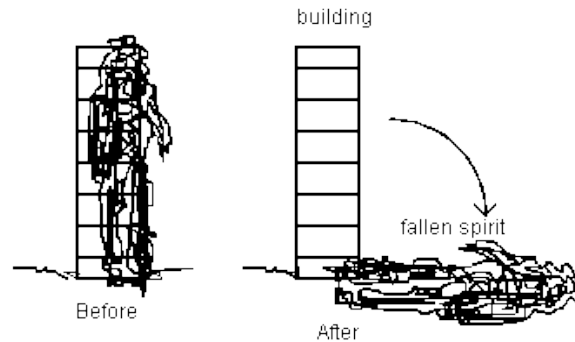

Rukouksen jälkeen, kampuksen rakennusten välissä, huomasin ihmisten kaikkialta kampukselta kävelevän kohti tätä kirkkoa tai temppeliä, ja minä kysyin Herralta, pitäisikö minun rukoilla myös tuon rakennuksen ympärillä.

Hän sanoi, "Ei, te olette valmiita, nyt Minä haluan teidän lähtevän."

Kun minä palasin auton luokse, melkein kaksi tuntia myöhemmin, minä sain selville että minun matkaystäväni oli rukoillut temppelin ympärillä ja lähellä leirintäalueen muita alueita, samaan aikaan kun minä olin rukoillut.

Minulla oli koko ajan se vaikutelma, että minä olin vastuussa viemään ystäväni pois tältä alueelta tai osavaltiota kiireesti. Sitä on vaikea selittää, mutta se vaikutti olevan kuin suora ohje Herralta. "Kiirehdi, vie ystäväsi ja itsesi pois täältä." Joten minä kiirehtien ajoin kadun ylitse ja ostin kanasämpylän mahaani varten, joka itki ruokaa, sillä tämä rukouskävely oli kuluttanut minut loppuun. Sen jälkeen kun olin saanut pikaruokalan kanasämpylän, minä ajoin ja söin. Me löysimme moottoritien ja ajoimme etelään kohti Nevadan rajaa niin nopeasti kuin pystyimme, ja yhtäkkiä autoni vaikutti käyvän kuin voittaja.

Tämän ajon aikana minä kuulin äänen jatkuvasti sanovan, tule takaisin, tule takaisin, älä lähde.

Minä ajoin tunteja samaan aikaan rukoillen. Me olimme noin puolen tunnin matkan päässä Nevadan rajasta, kun asiat alkoivat mennä oudoiksi. Kun olin ajamassa, jokin osui silmääni tien laidassa. Se oli pimeä hengellinen varjo, ja yllätyksekseni se näytti olevan liiftaamassa moottoritien laidassa. Nähtyäni sen päätin lisätä vauhtiani, mutta viisi minuuttia myöhemmin kun katsoin kuinka minun ystäväni oli nukkumassa pää nojautuneena ikkunaa vasten ja tämä demoninen voima oli riippumassa kiinni auton ulkopuolella, katsomassa lasi-ikkunan läpi kun minun ystäväni oli nukkumassa ikkunaan nojaten. En sanonut sanaakaan, sillä en halunnut pelästyttää ystäväni.

Sitten siellä oli toinen ääni, joka sanoi jatkuvasti, "Aja sillan reunan yli, aja sillan reunan yli," mutta minä vain jatkoin rukoilemista ja ajamista yrittäen päästä Utahin rajalle niin nopeasti kuin mahdollista. Luulen että mikä tahansa se oli; se oli alkanut Brigham Young yliopiston hengestä. Demoniset voimat olivat vihaisia ja olivat meidän perässämme kun ajoimme kohti rajaa.

Kun me olimme kahdenkymmenen minuutin päässä rajasta, hyökkäykset minua kohti alkoivat olemaan fyysisiä. Minun vasen jalkaani alkoi polttaa ja koskemaan niin kuin jokin puristaisi sitä, niin kuin se olisi metallisessa puristimessa. Minä vain jatkoin rukoilemista kielillä ja minun mieleni yritti sitoa ja nuhdella Saatanallisia voimia.

Sitten minun oikea käteni alkoi saamaan teräviä kipuja, mutta minä vain jatkoi **rukoilemista, rukoilemista, rukoilemista ja rukoilemista** yrittäen päästä Nevada rajalle niin nopeasti kuin pystyin.

Sitten ilman varoitusta minua iskettiin nivusiin. Nyt minä olin todella kivussa, ja minä en pystynyt pysäyttämään sitä millään mahdollisella tavalla. Yhdessä kohdassa tunsin haluavin pysäyttää auton, mutta tiesin ettei ystäväni halunnut sitä, ja Herra painotti että meidän piti lähteä, ja koska tunsin olevani vastuussa viemään ystäväni pois osavaltiosta, minä päätin jatkaa kivun kanssa, ainakin siihen asti kunnes olimme turvallisesti Utahin osavaltion ulkopuolella. Kun me lopulta saavutimme rajan, minä olin hyvin iloinen mies.

Kun me olimme päässeet pois Utahin osavaltiosta, minun ystäväni otti ajovuoron ja minä yritin saada vähän lepoa. Tämä koko Brigham Young Yliopiston episodi testasi minua maksimiinsa Kristillisessä vaelluksessani Kristuksen kanssa. Katsoessani sitä taaksepäin nyt, minä näen syyn kaikkeen siihen koulutukseen, mitä Herra antoi minulle rukouksesta ja kuuliaisuudesta näinä menneinä vuosina. Sillä minä tiedän nyt. Minä varmasti en olisi tehnyt tätä muutama vuosi sitten.

Kaikki mitä voin sanoa on, "Kiitos Herralle, mutta minä luulen, että sinä olet valinnut väärän henkilön tätä varten. Amen."

404. Tapahtuma - Raymond Aguilera 7. Helmikuuta 1994 ja seuraavana aamuna.

Minun ystäväni ajoi ja löysi paikan, jossa leiriytyä noin tunnin matkan päästä Utahin rajasta. Me päätimme leiriytyä siellä illaksi, koska kello oli jo noin 1 aamulla. Joten me leiriydyimme auton sisällä.

Rukouksen aikana, tuona varhaisaamuna, näin näyn kuudesta hahmosta piirissä, he näyttivät Amerikan Intiaaneilta ulkomuodoltaan, ja he olivat hengellisiä. Kun katsoin kuutta hahmoa, he alkoivat kutsumaan kuoleman enkeliä tulemaan meidän peräämme.

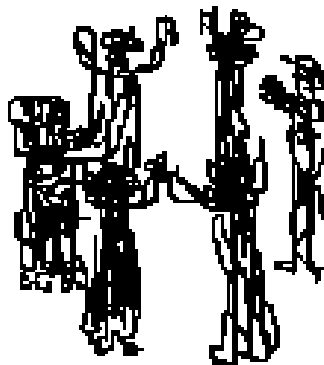

Kun tajusin tämän, minä menin rukoukseen ja Herra neutraloi heidän kirouksensa. Se mitä he olivat kutsumassa, näytti jonkinlaiselta linnulta ja sillä oli pitkä kaula, joka muistutti kynänteroittimen päätä, jossa oli kaksi silmää ja musta ruumis. Voin nähdä sen lentävän meidän suuntaamme ja lentämässä sellaisella väijyvällä tavalla, niin kuin kotka lentäisi.

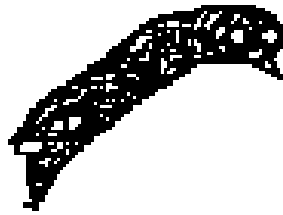

Herra antoi minulle ohjeen pysyä siellä, missä me olimme leiriytyneenä ja olla liikkumatta. Joten me leiriydimme koko päivän samassa autiossa paikassa sisällä autossamme. Minä en sanonut sitä, mutta minä pelkäsin leiriytyä auton ulkopuolella kaiken sen hengellisen sodankäynnin takia, mitä oli ollut edellisenä päivänä Brigham Young Yliopistolla, ja niiden todellisten fyysisten hyökkäysten tähden, joita koin seuraavana iltana. En halunnut tulla yllätetyksi avoimella paikalla, ja minulla oli vielä paljon fyysistä kipua edellisen päivän tapahtumien takia. Muistan, että kun olin vaihtamassa sukkiani, pitkä valkoinen hiuskarva oli kasvanut minun jalkani sivuun, jossa muuten ei mitään karvoja kasvanut. Tämä pelästytti minut, sillä tämä hius oli noin puolestatoista kahteen tuumaan pitkä, ja ei ollut mitenkään mahdollista etten olisi nähnyt sitä aiemmin, ja se oli samalla alueella, mistä minun jalkani oli puristunut edellisenä iltana, kun olin ajamassa pois Utahista.

Jopa kivun kanssa, minulla oli vaikeuksia olla paikallani. Muistan, kuinka vaikeaa minun oli istua autossa ja olla tekemättä mitään ja odottaa Herraa. Tunsin kuin olisin tulossa hulluksi. Joten yritin keksiä jotakin tekemistä. Minun kämppäkaverillani ei vaikuttanut olevan mitään vaikeuksia olla paikallaan, mutta minulla todella oli. Koska Herra oli käskenyt pysyä paikalla, me teimme niin. Me emme keränneet pois mitään meidän leirintävälineistämme, me vain istuimme kunnes Herra antoi meille ohjeen lähteä. Joten me pysyimme autossamme ja odotimme, ja odotimme, ja odotimme kunnes Herra antoi meille ohjeen viettää toinen yö siellä. Oli oikein hyvä juttu, että me olimme yöpyä autossa, koska iso myrsky iski tuolle alueelle tuona iltana, salamoiden ja rakeitten kanssa, jotka iskivät autoomme niin kuin meitä heiteltäisiin golf palloilla, salamointi oli erittäin lähellä. Minun kämppäkaverini sanoi, että ukkosen jälkeen, kerkesi laskemaan vain yhteen ennen kuin salan leimaus näkyi. Tämä oli pelottava myrsky. Se vaikutti, että me olimme keskellä ilmahyökkäystä ja meitä pommitettiin, ja tuuli oli valtavan voimakasta, se oli itse asiassa puhaltamassa autoani puolelta toiselle ja se tuntui kuin joku olisi puskemassa sitä ja aikoi työntää sen nurin. Minun ystäväni sanoi, että oli hyvä kun pysyimme auton sisällä ohjeiden mukaan, sillä myrsky olisi vahingoittanut leirintävälineitämme ja mahdollisesti satuttanut meitä.

Sitten seuraavana aamuna Herra sanoi, "Te voitte lähteä, mutta ajakaa hitaasti ja **pitäkää silmänne ja korvanne auki.**"

Me teimme niin, mutta noin kaksi tuntia myöhemmin, kun oli rukouksessa, uneliaisuus tuli minun ylleni, kun minun partnerini ajoi. Minä en voinut pitää silmiäni auki. Minä tunsin nivustani koskevan jälleen kun rukoilin. Joten vaihdoin päälleni paremmin sopivat vaatteet,

sitten aloin rukoilla uudestaan, mutta uneliaisuus vain jatkui ja en voinut pitää silmiäni auki.

Herra sanoi minulle jatkuvasti, "Pidä **silmäsi auki** ja rukoile ja rukoile." Minä yritin niin kovasti kuin pystyin noin kaksikymmentä minuuttia ja luulen, että yhdessä kohdassa minä vaivuin uneen.

405. Raymond Aguilera - Näky 7. Helmikuuta 1994, klo 19:28.

Näen näyn naisesta. Luulen että hän on vaalea ja hänellä on sininen ulkoasu. Yhtäkkiä hänen kasvonsa alkavat säteilemään kuin neonvalo, ja hänen kasvonsa muuttuvat kirkkaammiksi ja kirkkaammiksi. (loppu)

406. Raymond Aguilera - Tapahtuma 9. Helmikuuta 1994, klo 23.

Me leiriydimme Paintedin autiomaahan (Painted Desert) sen jälkeen kun olimme lähteneet Grand Canyonista. Tämä Paintedin Autiomaan näytti olevan paikka unia varten; sillä minulla oli siellä öisin kaikenlaisia **elävöntuntuksia** unia. Ensimmäisenä yönä unet olivat pääasiassa naisista (ei mitään seksuaalista), pelkästään unia naisista jotka tekivät jokapäiväisiä asioita, ja unia ystäväistäni jotka tekivät kaikenlaisia iloisia asioita.

Seuraavana yönä unet olivat surullisista asioista, ja kaikenlaisia tapahtumia asioista joita saattaisi tapahtua, ja oli monia, monia muita unia. Ensimmäisenä yönä näin kymmenestä viiteentoista eri unta, ja toisena yönä ehkä neljä tai viisi unta, yksi toisensa jälkeen. Vaikutti siltä kuin unet olisivat jatkuneet koko yön. Loppu.

407. Raymond Aguilera - Näky 11. Helmikuuta 1994, klo 10 aamulla.

Näen näyn kellosta joka on vuorenhuipulla, mutta vuorenhuippu on kellon sisäpuolella ja kello peittää noin kolmanneksen vuoresta. (Loppu)

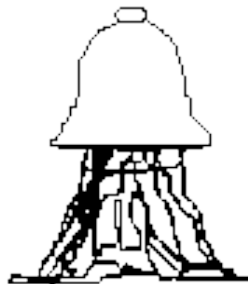

Mountain covered by Bell.

408. Raymond Aguilera - Tapahtuma 16 Helmikuuta 1994, klo 16:30.

Palasimme kotiin talvileiriltämme kaksi päivää odotettua aikaisemmin. Nyt olen jatkuvan hyökkäyksen alaisena. Minusta tuntuu kuin olisin räjähtämässä, sydämeni hakkaa äärimmäisen nopeasti. En tunnu voivan rentoutua, ja kaikenlaiset asiat talossa ja ympärilläni tuntuvat hajoavan. Alan uskoa että kyseessä on kostoisku Brigham Youngin Yliopiston lähetysmatkan takia, mutta minun täytyy rentoutua ja mennä kirkkoon tänä iltana, mikä totisesti tuottaa vaikeuksia.

Näky:

Näen valkoisen pylvään, mutta ainoastaan kolmanneksen sen huipusta, sillä sen edessä on suuri, musta puu.

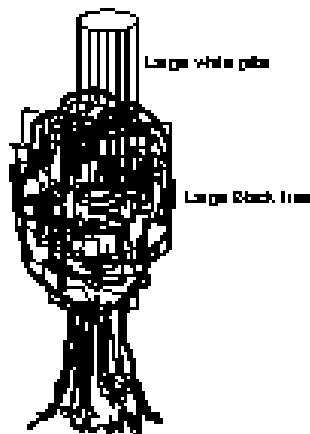

409. Raymond Aguilera - Näky 17. Helmikuuta 1994, klo 19:30.

Näky:

Näen jotakin joka näyttää meksikolaiselta tamaalelta (ruokalaji, tyyliin tortilla) joka on halkaistu keskeltä kahtia, mutta se ei ole tamale. Sisältä se on musta ja ulkopuolelta valkoinen.

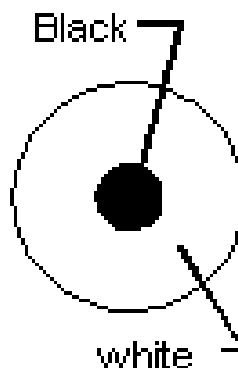

Näky:

Seuraava näky on pyörremyrskystä ja se pyörii vastapäivään. Se näyttää myrskyn tietokonekuvalta. Niin kuin myrsky joka on tehty tietokoneen satelliittikuvalla sääkartalle.

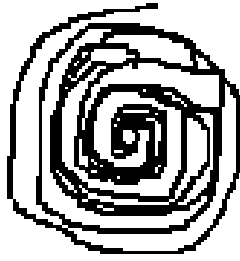

Näky:

Kuva mustasta vuoresta jonka ympärillä on kaulakoru joka on tehty kristalleista tai läpinäkyvistä kivistä. Kaulakoru sijaitsee kokomustan vuoren ylimmällä kolmanneksella.



410. Raymond Aguilera - Tapahtuma 27. Helmikuuta 1994 klo 9:30 am.

Kirkon jumalanpalveluksen aikana Herra käski minun pystyttää retkeilytelttani ja nukkua ulkona. Se huolestutti minua, sillä taivas näytti sinä aamuna siltä, kuin suuri myrsky olisi ollut tuloillaan. Sitten Herra käski minun antaa kolme dollaria kirkon uusille lähetystyöntekijätyöille. Minulla ei ollut kuin neljä dollaria, joten annoin kolme dollaria, minkä jälkeen minulle jäi dollari bensaa varten, että pääsisin kotiin, sillä minulta oli bensa lopussa. Minulla oli sellainen tunne että Herra tulisi korvaamaan rahat. Kuten aina, minulla oli epäilykseni ja pyysin vahvistusta, sillä sää ei näyttänyt hyvältä.

Kaiken sen sodankäynnin johdosta jota vastikään olin kokenut en tosiaankaan tiennyt oliko kyseessä Herra vai paholainen. Joten rukoilin vahvistusta ja Herra sanoi vain haluavansa minun telттаilevan ulkona. Joten, ajaessani kotiinpäin minua epäilytti edelleenkin, ja Herra toisteli minulle, **"Tee se, telттаile ulkona."** Siinä vaiheessa kun saavuin kotiin olin vakuuttunut siitä, että olipa kyseessä sitten Herra tai ei, Hän suojelisi minua.

Joten, kun saavuin kotiin kirkon jälkeen, aloin kiireesti pystyttämään retkeilytelttani ennen myrskyn tuloa. Sillä halusin pystyttää sen ennen kuin myrsky iskisi. Alkaessani kokoamaan telttani, aloin etsimään tiiliä painoksi muovisuojusta varten joka minulla oli suojaamassa telttaa sateelta, jos telttani sattuisi vuotamaan. Keräsin tiiliä painoksi muovisuojuksen kulmiin, ja yllätyksekseni, kun menin ja poimin yhden tiilen, löysin kaksi upouutta dollarin seteliä maasta, tiilen vierestä.

Se hämmästytti minua, sillä Herra oli painottanut sitä, että **"Hän korvaisi rahani jos antaisin ne kirkon lähetystyöntekijätyöille."** Joten asetin tiilet teltansuojukseni päälle ja menin hakemaan lisää tiiliä. Sitten löysin kolmannen dollarin maasta, toisen tiilen vierestä. Nähdessäni tämän kolmannen dollarin setelin järkytyin täydellisesti, sillä Herra oli taas

kerran toimittanut lupaamansa. Ensin ajattelin kysyä kämppäkavereiltani jos he olivat hukanneet kolme dollaria, mutta muistin että Herra oli painottanut sitä että Hän korvaisi lahjoitukseni lähetystön tytöille. Joten en kysynyt kämppäkavereiltani rahoista vaan pidin niitä lahjana Herralta, sillä olin täysin rahaton.

Sitten sain teltanpystyttämisen valmiiksi ja menin talooni ja otin nokoset. Olin väsynyt, sillä olin ollut koko yön valveilla ja työskennellyt Profetioiden Kirjan kanssa. Myöhemmin sinä iltapäivänä, kun olin noussut ylös ja alkanut työskentelemään kirjan kanssa, huomasin että taivas oli kirkastunut ja myrskypilvet olivat kadonneet.

On hämmästyttävää kuinka Herra koettelee ihmistä. Hän pitää ihmisestä huolta, mutta odottaa tältä tottelevaisuutta kaikissa asioissa. Tunsin, että minun piti dokumentoida tämä tapaus, sillä se on yksi niistä pikkuasioista, mitä on tapahtunut, mikä on vahvistanut uskoani Herraan, sillä minä tiedän, että edessäni tulee olemaan **lisää kärsimyksiä ja koettelemuksia.**

Huomautus: Päivää myöhemmin kysyin yhdeltä kämppäkaveriltani jos hän oli hukannut rahaa ja hän sanoi että oli. Joten annoin hänelle löytämäni uudet kolme dollaria, mutta **"Kiitän kuitenkin sinua rakkaudellisista neuvoistasi Herra. Rakastan sinua. Aamen."**

Herra oli oikeastaan käsenyt minua telttaillemaan ulkosalla ainoastaan yhden päivän ajan, mutta minä telttailin ulkosalla kolme päivää todistaakseni itselleni että pystyin olemaan tottelevainen.

411. Raymond Aguilera - Näky 2. Maaliskuuta 1994, klo 10 aamulla.

Näky valkoisesta kyyhkyselästä jolla oli päässään kruunu.

Näky:

Seuraava näky oli jostakin joka kirjoitti kirjeen vasemmalla kädellä. Sitten näky jostakin joka kantoi keihästä oikeassa kädessään ja keihäs oli valkoinen. (loppu)

412. Raymond Aguilera - Profetia 2. Maaliskuuta 1994, klo 19:30.

Rukouksen aikana kirkon jumalanpalveluksessa Herra sanoi, "Varo San Franciscoa."

413. Raymond Aguilera - Näky 3. Maaliskuuta 1994, klo 19:30.

Rukouksen aikana kirkossa näin näyn suuresta pyörästä joka pyöri veden pinnalla. Se pyörii oman heijastuksensa päällä, ja myöhemmin minä näin pylväitä vedessä, ja jostain syystä veden heijastukset sattuivat silmääni. En tiedä miksi heijastus oli niin tärkeä, mutta

minua tähdennettiin katsomaan heijastusta. (loppu)

414. Raymond Aguilera - Näky 8. Maaliskuuta 1994, klo 16.

Näin rukouksen aikana näyn eläimestä joka näytti vyötiäiseltä, kilven päällystämine vartaloineen.

415. Raymond Aguilera - Profetia 9. Maaliskuuta 1994, klo 7:34 aamulla, Espanjaksi.

*Olen suorittanut sen (pass). Minä olen jo suorittanut sen. Olen suorittanut sen, liekin kanssa, liekin kanssa, joka on kaikkea sitä mikä on oikein, Taivaan liekin kanssa, Isäni liekin, Pyhän Hengen liekin kanssa. Olen suorittanut ne, maailman asiat. Ne ovat saapuneet, **lopussa.***

*Pyhä Henki tulee alkamaan koota Taivaan asioita. Avatkaa korvanne, avatkaa silmänne. Herättäkää henkenne jos se nukkuu, sillä nyt saapuu teidän Jumalanne, Kristus, Isän Voimalla, Kristuksen Voimalla, Pyhän Hengen Voimalla. Sillä jos te ette herää, te joudutte nukkumaan kuilussa. Katumuksen päivä on saapunut. Elämisen päivä on saapunut. **Nyt saapuvat luodit. Nyt saapuvat aseet. Nyt saapuvat pommit.** Nyt saapuu paholainen.*

*Kuulitteko Minua? **Paholainen!** Hän on tulossa. **Heräsittekö?** Kuuletteko Minua selkeästi, ja täsmällisesti? Sillä jos te ette kuule Minua, paholainen tulee syömään teidät terävillä hampaillaan. Sillä paholainen haluaa ottaa teidät mukanaan paikkaan jossa te ette halua elää. Teidän täytyy kuulla Minua. Teidän täytyy etsiä Minua. Tämä on teidän Kristuksenne, puhun teille **selkeästi ja täsmällisesti.***

*Kun Minä saavun ja jos te ette ole valmiita, Minä **en** ota teitä mukaani. Otan ainoastaan ne jotka ovat **puhtaita** ja ne jotka ovat **valmiita**. Ne, joilla on lamput kädessään ja jos teidän täytyy mennä ostamaan öljyä te joudutte jäämään. **Valmistautukaa!** Ostakaa öljynne, korjatkaa lamppunne, pankaa se valmiiksi odottamaan.*

*Sillä Minä tulen tulemaan suoraan teitä etsimään, ottaakseni teidät mukaani, suojellakseni teitä, pelastaakseni teidät. **Kuulitteko Minua? Pankaa lamppunne kuntoon, ostakaa öljynne, sillä nyt saapuvat Minun poikani ja tyttäreni. Nähdään Kalleimpani.***

416. Raymond Aguilera - Näky 13. Maaliskuuta 1994.

Näin näyn vuoresta jonka ylimmän kolmanneksen ympärillä oli jonkinlainen suuri rengas. Herra veti rengasta vaakasuorasti ja leikkasi vuoren kahtia jättäen vuorenhuipun tasaiseksi.

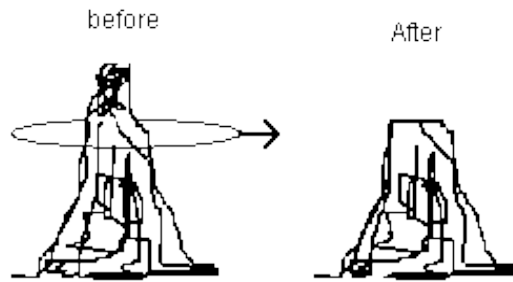

The Lord pulled the ring and left the mountain flat on top.

417. Raymond Aguilera - Profetia 13. Maaliskuuta 1994 Keskiyöllä, Espanjaksi.

Kerro Minulle huolesi ja Minä kerron sinulle Taivaan asiat. Minä kerron sinulle Isäsi asiat. Minä kerron sinulle kaiken, yhdessä Pojan, ja Pyhän Hengen kanssa. Sinun sydämesi päivä on saapunut. Se on saapunut, päivämäärän kanssa, ruumiin, mielen, hengen kanssa. Sinun sydämesi on saapunut. Sillä on sinun naisesi rakkaus, se on saapunut. Se mistä sinulle kerroin, vuosia sitten, se tulee tapahtumaan Jumalan Liekillä.

Hän (She) tulee soittamaan sinulle. Hän tulee soittamaan sinulle. Kuule Minua! Kuule Minua! Hän tulee soittamaan sinulle pieni poikani. Hän tulee soittamaan sinulle. Niin, ne ovat saapuneet, asiat jotka sinulle lupasin. Kaikki minkä sinulle lupasin, ne ovat saapuneet, nyt, nyt, nyt. **(Tulkitse mattomia kieliä?)**

418. Raymond Aguilera - Näky 21. Maaliskuuta 1994, klo 21:50.

Näin näyn vuohesta, sitten Suuri Käsi ja Käsivarsi ilmestyivät taivaasta, valmiina tappamaan vuohen. Vuohi näytti näyssä pieneltä ja Käsivarsi ja veitsi täyttivät koko taivaan. (loppu)



420. Raymond Aguilera - Profetia 23. Maaliskuuta 1994 klo 8:20 am, Espanjaksi.

Mitä kuuluu poikani? Mitä kuuluu? Se on tullut, sinun sydämesi. Se on tullut, suklaa, suklaa, suklaa. Minä lupasin sinulle kaiken ruumiista, kaiken mielestä, kaiken hengestä, ja

aion antaa sen sinulle. Sinun täytyy etsiä Taivaan asioita, Jumalasi asioita. Asioita, jotka ovat hyviä, asioita jotka ovat Minun. Sinulla on uskallus. Sinulla on usko. Sinulla on voima. Sinulla on kaikki mitä tarvitset tehdäksesi sen minkä Minä sanon. Minä tiedän mitä sinä tarvitset.

Etsi Isääsi, Kristustasi, ja Pyhää Henkeä, henkesi kuumeella, joka päivä. Sillä asiat tulevat muuttumaan kovemmiksi, maailmassa, tehtaissa, hallituksessa. Koko maailma tulee muuttumaan hyvin kovaksi. Sodat tulevat alkamaan, niin kuin sinulle aiemmin kerroin. Asiat ovat valmiina, ja paholainen tulee päästämään ne irti. Hän tulee päästämään ne irti kaiken sen uskalluksella, mikä on paha.

Mutta poikani, sinut ja sinun perheesi, ja miespuoliset, ja naispuoliset ystäväsi, Minä aion pelastaa Kädelläni, Enkelieni avulla koska teillä kaikilla on Taivaan Uskallus. Isänne Uskallus, Pojan Uskallus, Pyhän Hengen Uskallus, sillä te kaikki etsitte Minua avoimella sydämellä. Ja Minä aion suojella teitä, mutta nyt saapuvat vaikeat ajat.

Sinun täytyy rukoilla. Sinun täytyy tehdä niin kuin Minä sanon, Jumalan mielellä, kaiken sen mielellä, mikä on hyvää. Tulen näyttämään sinulle asiat jotka tulevat tapahtumaan, Jumalan tavalla. Mutta katso, maailma tulee luhistumaan paholaisen voimalla. Sillä Valon päivä on saapunut, Kristuksen Päivä, ja sota Taivaassa, ja sota maailmassa on saapunut kaiken sen kuumeella mikä on tappelemisesta, aina loppuun asti, loppuun asti.

Se on saapunut. Muistakaa että kerroin teille ennen kuin se tapahtui ja Minä kerron teille tänä päivänä samat asiat, ihmisten täytyy katua. Ihmisten täytyy etsiä Isää, Poikaa, ja Pyhää Henkeä. Heidän täytyy etsiä kaikkea sitä mikä on hyvää. Kaikkea mikä on Jumalasta. Kaikkea mikä on Taivaasta. Sillä kärsimyksen päivä on saapunut.

Monet ihmiset eivät halua kuulla Jumalan Sanoja. Mutta täsmälleen niin kuin Nimeni on **"Maailman Jumala, Minä olen, Minä olen, Minä olen, ja Pyhä Henki"**, Sinun Isäsi tietää vanhurskaat asiat. Ja jos he eivät kuule Minua niin se on heidän **ONGELMANS**A, kaikki kärsimys, kaikki mikä on kuilusta.

Sillä Minä kerron, ja kerron, ja kerron ja kerron heille, eivätkä he halua kuulla Minua. Ja he juoksevat paholaisen perässä tanssien ilosta, ja Minä aion päästää heidät irti; niin että he voivat löytää paholaisensa; niin että voivat elää kuilussa. Sillä Minä olen kertonut heille oikean tavan, Jumalan tavan, eivätkä he halua kuulla Minua, ja kyynelsilmin Minä kerron sinulle totuuden.

Sillä sitä mikä on paholaisesta Minä tulen iskemään Kädelläni niin kuin iskisin kärpystä. Jos he eivät kadu syntejään, ja jos he eivät etsi Poikaani Jeesusta, teidän Kristustanne, ja jos he eivät etsi Isää, ja jos he eivät etsi Pyhää Henkeä, he eivät tule pelastamaan itseään.

Tämä on Minun Sanani, Eilen, Tänään ja Huomenna. Sillä Huomiset ovat lopussa. "Tämän maailman Huomiset." Ne ovat saavuttaneet lopun. Tämä on sinun Isäsi. Aion kertoa sinulle Huulteni Voimalla, että kaikki Sanat jotka olen sinulle tänään kertonut, ovat totta, ja tulevat toteutumaan **TÄSMÄLLEEN NIIN KUIN OLEN SINULLE KERTONUT**. Eikä kukaan maailmassa voi muuttaa, voi pysäyttää, sitä minkä Minä sanon, Pyhän Hengen Voimalla, Poikani Jeesuksen Voimalla, Huulteni Voimalla, **"SE ON TÄYTETTY! Kaikki**, Koska Minä

sanoin sen."

Katso Reymundo, haluan sinun tekevän itsesi vahvaksi. Haluan sinun rukoilevan. Haluan sinun lähettävän Profetioiden Kirjat sinne minne Minä käsken, Jumalan tavalla. Sillä nyt saapuvat luodit. Nyt saapuvat kivet. Nyt saapuu paholainen, ja hän tulee iskemään maailmaa kaikella sillä mikä on paha, ja Minun Pyhäni; ne jotka tarvitsevat Sanaa, heidän täytyy kuulla mitä Isä sanoo, yhdessä Pojan ja Pyhän Hengen kanssa.

Tiedän, että pystyt siihen. Tulen antamaan sinulle rahat, voiman, vaimon, ystävät, kaiken mitä tarvitset. Sillä Minä aion sulkea tämän maailman niin kuin sulkisin kirjan. Mutta se tulee olemaan helppoa, suuntaa vain nenäsi Taivasta kohti, ja rukoile, ja kadu, ja syö Ehtoollista joka päivä. Kaikki tulee menemään hyvin.

Tämä on sinun Isäsi, Poika, ja Pyhä Henki, jotka puhuvat sinulle ja kertovat sinulle Taivaan Sanan, Sanan, joka on kaikkea sitä, mikä on vanhurskasta ja vilpitöntä, Jumalasi Sanan. Kyllä, Kyllä, Kyllä, Kyllä, se on saapunut, loppu, loppu, loppu, loppu, loppu, loppu. Pieni poikani, olen kuullut rukouksesi. Olen kuullut ne.

421. Raymond Aguilera - Tapahtuma, Profetia ja Näky 25. Maaliskuuta 1994 klo 10:30

Tapahtuma:

Muutama päivä sitten eräs Kristitty veli Herrassa, sanoi minulle uskovansa Herran haluavan meidän lähtevän Oaklandin Mormonitemppeliin rukoilemaan. Hän kysyi minun näkemystäni rukousmission suhteen ja minä sanoin hänelle, että jos se oli Herrasta, niin lähtisin hänen kanssaan. Joten tänään, perjantai-aiamuna, hän tuli hakemaan minut mukaansa tälle Mormonirukousmatkalle. Kuljin periaatteessa hänen näyttämäänsä suuntaan ja hänen arvostelunsa mukaan, ja ajomatkan aikana me vaivuinme rukoukseen.

Profetia:

Sitten Herra sanoi minulle, *"Mene ja tee se. Mene ja tee se."*

Sillä Minä kuljin tosiaan uskon varassa, sillä en ollut saanut mitään neuvoa Herralta ennen kuin vasta sitten, kun olimme moottoritiellä ja rukouksessa. Ajomatkan rukouksen aikana näin näyn mustasta, palavasta kynttilästä.

Näky:

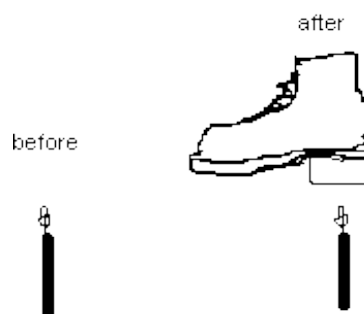

Seuraavaksi näin varsikengän joka murskasi korollaan mustan kynttilän.

Minä vain rukoilin rukoilemasta päästyäni kunnes ajoimme sisään Mormonikirkon parkkipaikalle. Kristitylle veljelleni tuotti ongelmia hyväksyä paikan arkkitehtuuri, ja hän sanoi ettei se ollut perinteinen Kristillisen näköinen rakennus vaan enemmän pakanallisen ja Egyptiläisen näköinen, kuin Kristillisen näköinen. Hän jankutti sitä kauan selittäen omia näkemyksiään rakennuksen muotoilusta. Joten minä kuuntelin häntä ja hän kertoi näkemyksistään. Hän oli tuonut mukanaan pullon Oliiviöljyä, ja sanoi, että meidän pitäisi löytää paikka missä vihkisimme temppelein Herralle, ja että meidän pitäisi rukoilla löytääksemme kohdan mistä maa pitäisi vihkiä. Joten minä sanoin, "Okei." Me rukoilimme hengessä niin hiljaa kuin voimme samalla, kun kävelimme temppeleialueella etsien paikkaa jonka Herra halusi vihittävän. Siellä oli juuri silloin häät, joten me käyttäydymme kuin olisimme olleet turisteja. Me katsoimme vain nopeasti arkkitehtuuria ja kävelimme temppelein huipulle ja sen ympäri. Ystävänä halusi kaataa oliiviöljystä ristin Herran haluamaan paikkaan. Nähdessäni paikan mihin tunsin, että oliiviöljy pitäisi kaataa, hän sanoi nopeasti saman asian, samaan aikaan. Me tiesimme, että se oli tullut Herralta, koska me molemmat olimme osoittaneet vihkimiseen saman kohdan, saman aikaisesti. Hän käski minun seistä vahdissa samalla, kun hän tahdikkaasti vihkisi maan. En saanut tilaisuutta nähdä vihkimistä, sillä olin selin häneen ja katsoin kaiteen yli ja rukoilin samalla kun hän vihki maan.

Näyttää siltä, että Herra lähettää ihmiset kaksittain, joten alistuin Kristityn veljeni kutsumukseen. Meidän rukoillessamme rakennuksen ympärillä, muistan hänen panneen öljyä käteensä ja alkaneen vihkiä rakennuksen seiniä ja penkkejä, ja ulkovaloja, ja mitä hyvänsä minkä päälle saattoi kätensä panna. Kun olimme melkein kokonaan kiertäneet temppeleirakennuksen ympäri minä yhtäkkiä pysähdyin. Sillä aloin tuntea sellaisen voimakkaan Tuoksun, ja hänkin sanoi tuntevansa sen.

Hän sanoi, "Se tulee varmaankin istutuksista tai kukista." Minä sanoin, "Ei, tämä on erilaista ja voimakkaampaa."

Joten me aloimme kuljeksimaan rakennuksen ympäristössä haistellen istutuksia ja kukkia, mutta kaikki istutukset ja kukat olivat tuoksuttomia. Mutta yhdessä paikassa missä ei ollut kukkia oli hyvin selvästi erotettavissa oleva, voimakas Tuoksu. Se paikka oli siinä kohtaa missä me olimme melkein kokonaan kiertäneet temppeleirakennuksen, ja minä pystyin tuntemaan Herran Läsnäolon. Joten, ollaksemme varmoja, me haistelimme kaikkia alueella olevia istutuksia ja kukkia, mutta emme pystyneet löytämään mitään mikä olisi erittänyt minkäänlaista tuoksua. Ainoastaan yhdessä pienessä kohdassa tuntui voimakas Tuoksu, ja tuoksu tuntui kävelytielle noin kahdenkymmenen jalan päähän.

On hämmästyttävää kuinka Herra johdattaa meitä, ja toteuttaa tahtonsa ja antaa vahvistuksia. Tämä oli yksi sellaisista tapahtumista missä piti itse olla paikalla oivaltaakseen vahvistuksen, että ymmärtäisi. Sillä on niin helppo järkiperaistaa sitä ja selittää että se johtui ilmassa olevasta siitepölystä, pensaista, tai kukista, mutta se oli Herrasta.

Jälkeenpäin me istuimme temppelein edustalla rukoilemassa ja rukouksen loppuvaiheessa Herra sanoi, "Se on tehty, Se on tehty."

Sitten Kristitty veljeni sanoi, että minun näkyni mustasta kynttilästä merkitsi sitä, että Herra astui pimeyden valon päälle. Silloin minun ihoni meni kauttaaltaan kananlihalle. Tämä oli yksi sellaisista tapahtumista joissa ystäväni ja minä kuljimme uskon varassa kunnes olimme saattaneet sen päätökseen.

Kuten yleensä, kun Herran työ on saavutettu päätökseen, vihollinen iskee. Kun pääsimme ystäväni työpaikalle havaitsimme, että hänellä oli melkein rengas tyhjänä. Hän ajoi minut kotiin ja soitti minulle noin tuntia myöhemmin huolissaan ja hämmentyneenä, vihollinen vaikutti hänen mieleensä. Pystyin päättelemään sen hänen puheistaan.

Hän sanoi, "Mitä jos tapahtuu niin? Mitä jos tapahtuu näin?" Hän oli huolissaan Mormonikirkon pappisvallasta, ja hän hoki, "Niillä on vaikka kuinka paljon rahaa ja lakimiehiä ja mitä jos he saavat tietää että me vihimme öljyllä heidän temppeelialueensa," ja hän vain jankutti sitä. Näin, että vihollinen tosiaan teki ylitöitä hänen mielensä kimpussa. Häntä todella pelotti rukousmission jälkeen, mikä oli täydellinen vastakohta hänen käytökselleen muutamaa tuntia aikaisemmin, ja se muistutti minua äänestä, jonka olin kuullut temppelein rukouspaikalla, joka toisteli, "Te joudutte vankilaan jos teette tämän."

Se näyttää olevan kaava, kun kulkee uskon varassa ja saattaa asian päätökseen, vihollinen on aivan kintereillä istuttamassa epäilyksiä ja pelkoa Herran työn tekemisen suhteen. Kuunneltuani Kristittyä veljeäni sanoin hänelle, että kyseessä oli vihollinen ja että meidän täytyy tehdä niin kuin Herra käskee, ja että Hän suojelee meitä kaikissa tilanteissa, ja siinä kohtaa usko astuu kuvaan.

Hän ei kai koskaan aikaisemmin ole kokenut sen tyyppistä tottelevaisuutta joka tekee **haavoittuvaiseksi lihassa**, sellaista tottelevaisuutta, missä sitä itse asiassa tekee asian Herran takia. Se on ihan eri asia kun Herra asettaa etulinjalle tai sellaisille alueille missä ei aikaisemmin ole kulkenut. Sillä tämä tapaus oli jotain mitä piti fyysisesti suorittaa. Se ei ollut vain sanoja jotka kuulostavat niin helpoilta, jotka luetaan Raamatusta, siitä mitä joku toinen teki.

Sitä hoitaa hommansa ja odottaa vastavaikutuksia lihassa tai hengessä, mutta vastavaikutuksia tulee, sillä sen takia sitä kutsutaan henkiseksi sodankäynniksi. Muuta en voi Kristitylle veljelleni sanoa kuin, että kun kulkee koettelemuksen läpi ja onnistuupa sitä tai ei, kaikki Ylistys, Kunnia ja Kirkkaus kuuluu Jeesukselle, Isälle, ja Pyhälle Hengelle. Meidän täytyy seistä lujina Hänen suojeleuksessaan ja Sanassaan, **"TAPAHTUIPA MITÄ HYVÄNSÄ."**

[422. Raymond Aguilera - Näky 26. Maaliskuuta 1994, klo 19:45.](#)

Lauantai-iltana näin jumalanpalveluksen aikana näyn kahdesta miehestä jotka kantoivat kahta seivästä olkapäillään. Näissä kahdessa seipäässä oli kaksi paahdettua leipäpalaa

jotka olivat hieman palaneet.

Herra sanoi, "Se on vielä hyvää, syökää. Ne ovat vieläkin hyviä, syökää leipää."

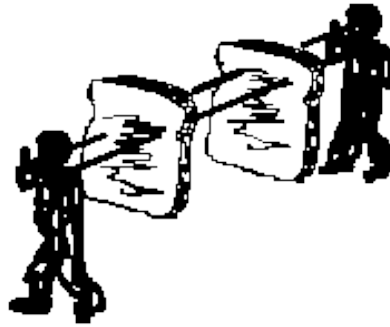

423. Raymond Aguilera - Tapahtuma 29 Maaliskuuta 1994, klo 3:30 aamulla.

Olen rukoillut koko päivän ja se on ollut uuvuttavaa. Olen herännyt aikaisin aamulla, ja nyt en tunnu saavan enää unenpäästä kiinni ja tunnen oloni hyvin levottomaksi. Kello on 3:30 aamulla ja ulkona on pimeää. Olen kuunnellut kaikenlaisten lintujen laulua, jotka ovat laulaneet takapihani puissa viimeiset kolmekymmentä minuuttia. Tunnen jotain voimakasta hengessä, mutten tiedä mitä se on.

En pysty nukkumaan, teinpä mitä tahansa, ja näyttää siltä että olen aivan kiihdyksissä. En tiedä pitäisikö minun nousta ylös ja alkaa työskentelemään Profetioiden Kirjan kimpussa, tai yrittää rentoutua että saisin taas unta. Olen rukoillut koko päivän, enkä tunnu saavan minkäänlaisia vastauksia mihinkään. Koirani, Leroy, on hyvin sairas ja olen siitä tosi huolissani, ja olen rukoillut sen vuoksi. Siinä on kai kaikki. Tunnen vieläkin jotain hengessä, mutten tiedä mitä se on, mutta se on voimakasta. (loppu)

424. Raymond Aguilera - Näky 30. Maaliskuuta 1994, klo 7:45 aamulla.

Näin saman näyn joka minulla oli noin kaksi vuotta sitten: Missä sellaiset vesivuoret iskeytyivät laaksoon, jossa oli esikaupunkitaloja, ja tuhosivat kaiken täydellisesti. Voin vieläkin nähdä nämä vesivuoret, kuin se olisi tapahtunut eilen. Tällä elävääntuntuisella näyllä ei silloin ollut sijaintia, mutta tänään Herra paljasti, että se oli San Franciscon Lahtialuetta. Massiivinen vesi iski Concordiin, Kaliforniaan, Contra Costan lääniin, koko matkan Byroniin asti, noin kuusikymmentä mailia sisämaahan päin. Jälkeenpäin ei voinut nähdä muuta kuin Mt. Diablon ja Mt. Tamalpaisin vuorenhuiput. Ne näyttivät kahdelta saarelta keskellä valtamerä.

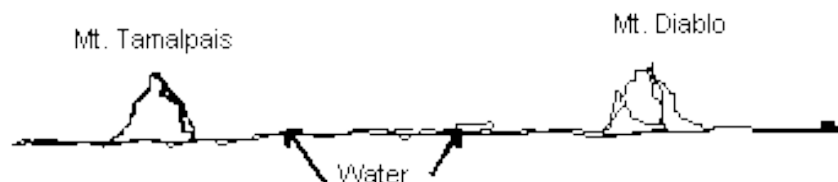

Näky:

Seuraava näky oli poijusta, joka heilui vedessä puolelta toiselle.



425. Raymond Aguilera - Tapahtuma, Näky ja Profetia 5. Huhtikuuta 1994 klo 9:00.

Eräs Kristitty Veli soitti minulle ja sanoi, että hänestä tuntui, että meidän piti mennä Mt. Tamalpais vuorelle, ja vihkiä vuorenhuippu öljyllä. Joten seuraavana päivänä, aamiaisen jälkeen, me lähdimme, ja rukoilimme koko matkan vuorenhuipulle asti. Perille päästyämme me pysäköimme auton parkkipaikalle, pidimme Ehtoollisen, voitelimme toinen toisemme öljyllä, ja rukoilimme Herralta siitä paikasta, jonka Hän tahtoi vihittävän.

Joten parkkipaikan rukouksen jälkeen me aloimme kulkemaan pitkin polkua joka kiersi vuorenhuippua, ja rukoilimme kielillä, samalla kun kuljimme hengessä. Kuulin myöskin Kristityn ystäväni rukoilevan Kahdettakymmenettäkolmatta Psalmia meidän kulkiessamme eteenpäin. Sitten, kun olimme kulkeneet noin kolmanneksen verran vuorenhuipun ympäri törmäsimme muutamiin ihmisiin jotka olivat katsomassa nähtävyyksiä. Odotimme kunnes he olivat jatkaneet matkaa, sillä me rukoilimme ääneen kielillä.

Jostain syystä minä sanoin Kristitylle veljelleni, "Odotetaan täällä."

Joten me kiipesimme yksien kivien päälle, polun toiselle puolelle, ja odotimme kunnes edessämme ja takanamme olevat ihmiset olivat kulkeneet eteenpäin. Istuimme siinä noin kymmenestä viiteentoista minuuttia, rukoillen, ja katsoen nähtävyyksiä San Franciscon suuntaan. Sitten kun aloimme tekemään lähtöä, Kristitty veljeni katsoi vuorenhuippua ja sanoi, "Luulen, että sinun pitäisi kiivetä tuon suuren kiven päälle ja kaataa sen päälle öljyä."

Koska ystäväni ei ollut ottanut mukaansa oikeita vaatteita ja kenkiä, minun täytyi yrittää kiivetä sinne yksikseni. Suuri kivi oli melkein pystysuorassa ja sitä oli hyvin vaikea kiivetä. Yritin parhaani, mutta se oli vain liian jyrkkä, että olisin voinut kantaa lasipullossa olevaa öljyä yhdessä kädessä ja yrittää kiivetä toisella, ja minä pelkäsin kaatuvani ja rikkovani öljypullon.

Sitten ystäväni huomasi toisen reitin kivenlohkareen toisella puolella, josta mahdollisesti pääsisi huipulle. Joten minä taisteloin itseni pystyyn kahden kiven välistä, ja huomasin toisen kivenlohkareen korkeammalla ylhäällä, ja tunsin, että se oli se kivi joka pitäisi vihkiä. Vastalöydetyltä reitiltä oli myös tie josta pääsi korkeammalla olevan kivenlohkareen

huipulle. Joten minä jatkoin matkaani tämän toisen kivenlohkareen luo, sen huipulle, ja sellaisen rantatörmän reunalle, josta oli näkymä itäiselle lahdelle. Huipulle päästyäni, istuin alas, ja näin koko itäisen lahden. Katsoin Mt. Diablon suuntaan Mt. Tamalpaisista päin.

Nautittuani itäisen lahden maisemista, aloin rukoilemaan ja tunsin että tämä oli oikea kohta, joka piti vihkiä. Joten vihin kiven Isän, Pojan, ja Pyhän Hengen Nimessä, öljyllä ristini muotoon, niin että öljy pian muuttui isoksi öljylätäköksi.

Sitten Herra sanoi, "Kaada kaikki ulos, ja käännä pullo ylösalaisin ja vuodata kaikki öljy kivelle."

Ainoa ongelma oli, että ei ollut mitään paikkaa mihin pullon olisi voinut kääntää ylösalaisin. Sitten etsiessäni, huomasin täydellisen pyöreän kuopan kiinteässä kivessä, ja se oli täsmälleen saman kokoinen kuin oliiviöljypullo. Se ei ollut kivessä oleva repeämä, vaan luonnollisesti muodostunut kolo kiinteän kiven pinnalla. Joten käänsin pullon ylösalaisin koloon, ja jätin sen siihen vuotamaan tyhjiin. Nyt pullo ei voinut vierä tai lipsahtaa pois, joten jätin pullon siihen vuotamaan tyhjiin.

Minulla oli hengessäni sellainen tunne, että Herra oli tehnyt kuopan **juuri** tätä oliiviöljypulloa varten, kukapa tietää kuinka monta sataa vuotta sitten. Joten jätin pullon siihen ja kiipesin takaisin alas kalliolta, alas polulle, missä ystäväni seiso.

Hän kysyi minulta, "Missä pullo on?"

Joten minä toistin hänelle sen, minkä Herra oli sanonut, ja sanoin, että tämä koko juttu oli hyvin omituinen, aina siitä lähtien miten kallio oli osoittanut itäiseen lahteen päin, miten tämä paikka oli löytynyt, ja siihen, miten kalliossa oli ollut kolo pullon pystyssä pitämistä varten.

Meidän puhuessamme minä kerroin hänelle kahdesta näystä jotka olin nähnyt kun olimme odottaneet polun varrella että ihmiset kulkisivat ohi.

426. Raymond Aguilera - Näyt 5. Huhtikuuta 1994.

Näin hopeiselta näyttävän johdon tai putken, joka oli läpimitaltaan noin 5 tuumaa, joka ulottui yhdestä paikasta lähellä Mt. Tamalpaisin huippua, toiseen paikkaan, lähellä Mt. Diablon huippua. Tämä johto muodosti täydellisen suoran ja tasaisen linjan kahden vuorenhuipun välille, niin että lahti ja maa olivat kahden vuoren välissä.

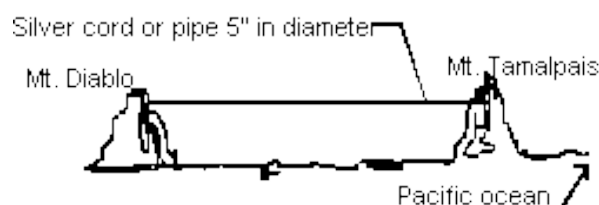

Näky:

Sitten, seuraava näky oli kanootista, joka oli kiinnitetty tähän hopeiseen johtoon. Se näytti kanoottivaunulta, joka kulki **suoraa ja tasaista** johtoa pitkin. Voin nähdä kaksi ihmistä tässä kanootissa, meloen airoilla, mutta jotenkin kanootti oli kiinnitetty hopeiseen johtoon tai putkeen. Sitten näyt loppuivat.

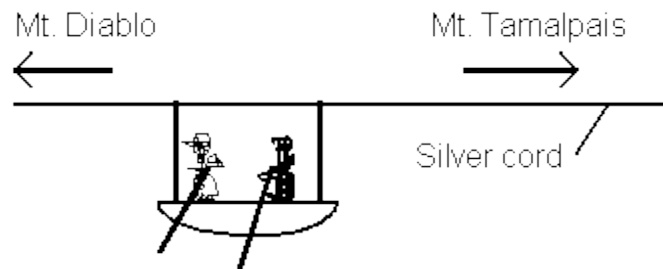

Kallion vihkimisen jälkeen kävelimme kunnes löysimme itsemme vuorenhuipulta, ja me löysimme palotornin mistä voi katsella maisemia. Täältä me pystyimme näkemään vihkimämme suuren kivenlohkareen, jonka päällä sojotti ylösalaisin oleva oliiviöljypullo. Sillä se oli noin sadanviidenkymmenen jalan päässä San Franciscon näköalatornista. Joten päätimme rukoilla vähän lisää ja palasimme takaisin pitkin polkua ja löysimme toisen kiven, läheltä näköalalatornia, joka osoitti itään päin, ja me rukoilimme siinä noin puoli tuntia.

Sitten Herra sanoi, "Se on tehty. Se on saatettu päätökseen. Se on ohi. Nyt haluan teidän lähtevän, mutta poistukaa varovaisesti. Olkaa varovaisia! Olkaa varovaisia!"

Muistan kuinka Herra toisteli, "Olkaa varovaisia." Joten minä kerroin Kristitylle veljelleni Herran Sanan ja me lähdimme, hyvin hitaasti ja varovasti pois vuorenhuipulta.

Matka Spencer's Batteryyn:

Kotimatalla Kristitty veljeni sanoi haluavansa käydä Golden Gate-sillan pohjoispäässä, paikassa, jonka nimi oli Spencer's Battery. USA:n hallitus oli pannut sinne kanuunoita kovina aikoina, suojellakseen Golden Gatea. Joten me rukoilimme kielillä kävellessämme ja saapuessamme köydestä tehdyn kaiteen päähän, joka esti ihmisiä menemästä reunan yli veteen.

Näimme laivojen poistuvan lahdesta kohti Tyyntä valtamerä, ja se muistutti minua näystä, jonka olin nähnyt kuukausia sitten, jossa laiva purjehti sisään Golden Gatesta ja räjäytti ydinpommin. Nyt näin sen saman paikan, paitsi toisesta näkökulmasta. Katsoessani, aistin Herran näyttävän minulle kuvan, joka oli ennen, ja jälkeinpäin, San Franciscon Lahdesta. Tämän aikana aistin Herran Läsnäolon, ja jopa nyt, nauhoittaessani tätä tapahtumaa, Hänen Läsnäolonsa tuntuu olevan paikalla.

Tuntuu huolestuttavalta ja pelottavalta muistella näkyä ja nähdä kuinka laite räjähtää San Franciscon Lahdessa. Tänä päivänä Lahti näyttää niin puhtaalta, tyneltä ja kauniilta, monien ihmisten ylittäessä Golden Gate-siltaa. Ja nähdessäni tämän hengessä, he eivät olleet tietoisia siitä, mikä oli edessä.

Oaklandin Matka:

Myöhemmin sinä iltana sama Kristitty veli pyysi minut ulos syömään. Joten, klo. 19 illalla, me lähdimme Kiinalaiseen ravintolaan, Oaklandiin, ja pidimme seuraa toisillemme, kuten Kristityillä on tapana. Sitten, yhtäkkiä, Herra alkoi puhua minulle samaan aikaan kun ystäväni puhui. Tuntui hyvin omituiselta kuulla Kristityn veljeni kertovan minulle omia näkemyksiään, ja Herran puhuvan hengelleni samaan aikaan, ja kyetä selvästi ymmärtämään molempia saman aikaisesti. Herra antoi minulle seuraavan Profetian.

427. Raymond Aguilera - Profetia 5 Huhtikuuta 1994, klo 21:30, Englanniksi.

Pane se Kirjaan ja kirjoita alas. Käske Kristuksen Ruumista kulkemaan ovelta ovelle. Menkää koputtamaan oviin ja kerro kaikille. Että Loppu on tulossa, ja Herra on tulossa. Kertokaa heille Evankeliumia, ja menkää kaduille.

Tämä on **Käskey!** Tämä on **Käskey!** Tehkää se Nyt! Nopeasti, sillä Loppu on edessänne. Sillä Loppu on Käsillä. Kuulitteko Minua Selkeästi? Kuulitteko Täsmällisesti? Lopettakaa mitä ikinä olettekaan juuri tekemässä; nouskaa tuolistanne; nouskaa takapuolenne päältä, ja alkakaa koputtamaan oviin. **Nyt!** Älkää miettikö sitä, vaan totelkaa. **Se on Käskey.** Tämä on suora määräys Taivaan Isältä, ja Pojalta, Jeesus Kristus Nasaretilaiselta, ja Pyhältä Hengeltä.

Älkää sanoko, ettei teitä varoitettu. Älkää sanoko, ettei teitä opastettu. Älkää esittäkö tyhmää. Sillä se on täällä, "Loppujen" loppu. En tule hyväksymään mitään selityksiä. Olette kuulleet Sanani. Tämä on **Suora "Käskey!"** Menkää kaduille ja koputtakaa lähimmäistenne oviin. Kertokaa heille, että Herra on tulossa..., **Tänään!** Rauha olkoon kanssanne, Lapseni. Rakastan teitä kaikkia, sillä kärsimykset ja koetukset ovat edessänne. Tehkää **itsenne vahvoiksi**, sillä nyt saapuu Jumalan Viha.

Kuulkaa Oi te kansa! Kuulkaa Oi te kansa! Kuulkaa Oi te kansa, Jehovan Sanaa, Jeesuksen Sanaa, Pyhän Hengen Sanaa. (loppu)

Illallisen jälkeen minä ja ystäväni ajoimme ystäväni kirkkoon rukoilemaan.

428. Raymond Aguilera - Näky 5 Huhtikuuta 1994, klo 22:00.

Näin näyn kotkasta kuljettamassa salkkua.



429. Raymond Aguilera - Näky 7. Huhtikuuta 1994, klo 19.30.

Torstai-illan jumalanpalveluksen aikana, näin näyn tuliseinästä, jonka läpi kulki hitaasti kolme hevosta, ilman pelkoa, ilman kipua, aivan kuin tuliseinää ei olisi ollut. Kolmas hevonen näytti olevan väriltään kirkkaan kullanvärinen.

430. Raymond Aguilera - Tapahtuma 11 Huhtikuuta 1994, klo 1:30 aamulla.

Kuuden viimeisen viikon ajan, Herra on käskenyt minua menemään pohjoiseen. Ensin luulin, että kyseessä olisi Oregon. Sitten ajattelin että kyseessä on Washingtonin Osavaltio. Tiesin Herran haluavan minun menevän pohjoiseen, mutta jotenkin minusta tuntui, ettei Washington ollut tarpeeksi pohjoisessa. Joten arvelin, että sen täytyi olla Vancouver, Kanadan alueella. Joten aloin korjaamaan pakettiautoani pitkää matkaa varten.

Sitten Maanantaiaamuna Herra neuvoi minua kokoamaan itselleni vettä, koska Kalifornian maanjäristys tulisi pian iskemään.

431. Raymond Aguilera - Profetia 11. Huhtikuuta 1994, klo 8:30 aamulla.

Herra sanoi, "Täytä ne kahden litran limonadipullot jotka sinulla on, puhtaalla, raikkaalla vedellä, sillä Maanjäristys tulee iskemään Kaliforniaa."

Joten, sinä samana aamuna, pesin noin kolmekymmentä pulloa vedellä ja saippualla, ja täytin ne puhtaalla, raikkaalla vedellä. Koska Hänen Sanansa oli niin erityinen, päätin rukoilla.

432. Raymond Aguilera - Tapahtuma 11. Huhtikuuta 1994, klo 8:30 aamulla.

Sain sellaisen vaikutelman, että pohjoinen ei tarkoittanut Kanadan Vancouveria, vaan Kanadan alueella olevaa Torontoa. Se alue missä Vineyard Fellowship Kirkko koki omituisia tapahtumia, oli paikka minne Herra tahtoi minun lähtevän. Mainitsin siitä, mitä olin vastaanottanut Herralta, yhdelle miehelle joka oli mukana profetiapalvelustyöryhmässä joka oli muodostunut ympärilleni. Joten me molemmat päättelimme, että jos se tuli Herralta, Hän hankkisi meille varat matkaa varten. Sillä kuten tavallisesti, olin rahaton, ja jos se oli Herralta, Hän hankkisi varat niin pitkälle matkalle.

Rukoilin sinä päivänä, ja seuraavana, ja päätin, että jos eräs toinen veli toisi ratkaisun asiaan, se olisi Herralta. Joten, puhuttuani hänen kanssaan, hän sanoi, että jos Herra

tahtoi meidät sinne, hän rahoittaisi matkan. Hän ilmoitti olevansa matkalla Detroitiin, Michiganin alueelle, seuraavana maanantaina, liikeasioita hoitamaan, ja oli ajatellut herätystä Kanadan Torontossa. No, tämä oli minulle se vahvistus jota olin kaivannut, ja minä sovin lähteväni hänen kanssaan Detroitiin, ja sieltä ajaisimme neljässä tunnissa vuokra-autolla Torontoon. Sain vahvistuksen, lentoliput, ja rahat matkaa varten, 36 tunnissa, sen jälkeen, kun Herra oli neuvonut minua lähtemään Torontoon.

Tiesin, että Herra oli opastanut minua lähtemään, mutta Hän ei ollut kertonut syytä lähtöön. Rukouksen aikana, ensimmäisen Kristityn veljen kanssa, mainitsin etten tiennyt miksi minun piti lähteä Torontoon. Sen rukoushetken aikana Herra kertoi hänelle syyn matkaan. Hän sanoi, että Herra oli paljastanut, että vihollinen halusi pysäyttää herätysliikkeen Torontossa, Kanadan alueella; että Herra lähetti minut sinne rukoilemaan, pitämään Ehtoollista ja vihkimään öljyllä tiettyjä alueita kirkossa ja kaupungissa. Tämä tapahtui noin kello yhden aikaan Torstai iltapäivänä.

433. Raymond Aguilera - Näky 14. Huhtikuuta 1994 klo 19:30.

Ilta kirkon jumalanpalveluksessa, rukouksen aikana, Herra näytti minulle näyn pyöreästä pallosta, jossa oli viivoja. Se muistutti minua jalkapallosta (soccer ball), mutta pallon alaosa ei voinut nähdä, mutta sen alla oli jonkinlaisen talon vinokatto.

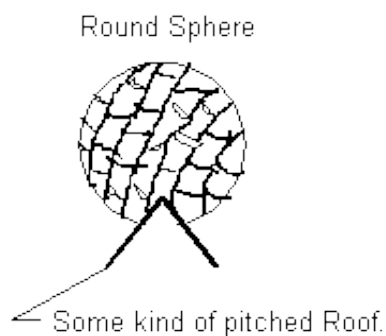

Tämän jumalanpalveluksen aikana rukoukseni muuttui hyvin voimakkaaksi, sillä ruumiini alkoi hikoilemaan ja pystyin tuntemaan Herran Läsnäolon. Pyysin Herralta toista vahvistusta Toronton rukousmatkaa varten.

Herra sanoi, "Se mitä Kristitylle veljellesi paljastettiin, oli totta, vihollinen aikoo yrittää pysäyttää henkisen sodan Torontossa, Kanadan alueella. Tulee olemaan kaksi alueellista demonista hyökkäystä ilmasta käsin."

Sitten Hän näytti minulle kaksi harmaanväristä lentävää suihkukonetta.

Hän sanoi, "Ne edustavat kahta alueellista hyökkäystä. Ne aikovat yrittää tukahduttaa sodan Torontossa." Sitten Hän sanoi, "Mene."

Sitten Hän näytti minulle valkoisen suihkukoneen joka lensi niiden kahden harmaanvärisen suihkukoneen suuntaan.

"Sinä menet mukaan sotaan," Hän sanoi, "Seiso syvennyksessä, mutta Minä tulen lähettämään yhden toisen ja Hän tulee tekemään saman asian, mutta se ei tule olemaan sinun Kristitty veljesi joka lähtee mukaasi."

Herra ei paljastanut minulle kuka toinen henkilö oli, muuta kuin sen mitä oli hänestä sanonut. Hän sanoi vain, että se toinen Kristitty veli tulisi olemaan siellä ja että minun pitäisi lähteä.

Se Kristitty veli, joka oli rukoillut kanssani Torstaina, käski pitämään Ehtoollista ja vihkimään kirkon ympärillä olevan alueen Kanadan Torontossa, ja hän sanoi, että tulisi olemaan kukkula tai korkea paikka joka piti vihkiä. Kaikki mitä tiedän, on että lennän täältä Lauantai-iltana ja lähden Kanadaa kohti, ja odotan Herralta lisäopastusta. En tiedä jos tämä toinen esirukoilija on jo paikalla, mutta siellä tulee olemaan toinen henkilö, joka myöskin tulee sotimaan kahta alueellista demonista hyökkäystä vastaan. Joten, Torstai-illan jumalanpalveluksen aikana, minä rukoilin suojelusta sille toiselle Kristitylle veljelle.

Noin klo.1, samana aamuna, päästin koirani pihalle. Huomasin että linnut lauloivat äänekkäästi, ja nyt kello on noin kaksi ja ne laulavat vieläkin täyttä kurkkua. Voin edelleen kuulla lintujen laulavan, kirjoittaessani alas tätä tapausta, sillä nauhuri nauhoitti lintujen laulun. Ne kai lauloivat hyvin äänekkäästi, tai sitten minulla on hyvin herkkä nauhuri.

Tiedän että sodankäynti ympärilläni on ollut hyvin tiivistä viime päivien aikana, ja koko päivän on ollut sodankäyntiä ja enemmän sodankäyntiä. Tiedän, että vihollinen yrittää pitää minut tasapainottomana ja estää minua keskittymästä Herraan ja tähän rukoustehtävään. Se on uskomatonta kuinka vihollinen käyttää hyväkseen ihmisiä, tilanteita, ja ongelmia, estääkseen sinua hoitamasta hommaasi.

434. Raymond Aguilera - Tapahtuma, Näky ja Profetia 17. Huhtikuuta 1994 klo 11:13.

Kun lentokone oli laskeutumassa Detroitiin, Herra antoi minulle näyn. Herra näytti minulle jonkinlaisen pohjattoman, läpinäkyvän, upotetun kuopan, johon virtasi sivuilta vettä. Myöhemmin näin jonkinlaisia raunioita veden takana.

Profetia: Herra sanoi, "Se on tehty."

Näky: Läpinäkyvä upotettu kuoppa.

A transparent sink hole.

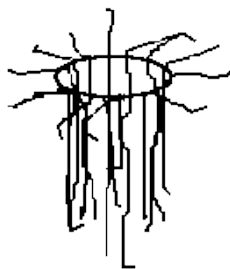

Water and debris were falling into this bottomless sink hole.

Vettä ja rakennusjätteitä valui pohjattomaan upotettuun kuoppaan.

Me haimme vuokra-auton ja jatkoimme matkaa Torontoa kohti. Ajaessamme moottoritietä 401, noin 100 km lounaaseen Kanadan Missisaugasta, sodankäyntirukouskieleni ilmaantui ilman varoitusta. Joten me pysäytimme auton, ja kaivoimme ylistyskasettini auton tavaratilasta ja panimme sen kasettinauhuriin, ja sodankäynti alkoi taas meidän ollessa matkalla kohti Missisaugaa. Emme olleet edenneet kuin viisi minuuttia pitkin moottoritietä, kun sain osuman kurkkuuni, mikä vaiens minut, sillä lakkasin hengittämästä. Joidenkin sekuntien kuluttua keuhkoni täyttyivät ilmalla, ja sodankäynti jatkui. Se muuttui kovaäänisemmäksi ja kovaäänisemmäksi, ja voimakkaaksi, sellaisen Japanilaisen samurain kielellä, jota olin kuullut niin monta kertaa.

Tämän taistelun aikana Herra näytti minulle soihdun.

Sitten Herra sanoi, *"Heiluta sitä ja taistele tiesi sen lävitse, sillä mikään ei voi pysäyttää sinua. Heiluta soihtua ja taistele Ray!"*

Voin nähdä hengessä palavan soihdun edessäni, ja se heilui puolelta toiselle, samalla kun Kristitty veljeni rukoili Englanniksi ja ajoi autoa, ja minä rukoilin kaikenlaisilla oudoilla äänillä, jotka lähtivät rukouskielestäni.

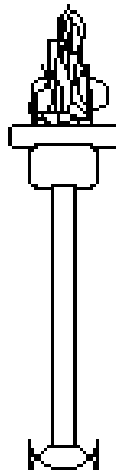

Me kuuntelimme ylistysmusiikkia samalla kun me molemmat rukoilimme, tämän demonien miehittämän 20 km pituisen alueen lävitse. Herra asetti henkeeni sellaisen käsityksen, että Hän oli sulkenut alueen niin, että demoniset vahvistukset eivät voineet mennä sisään Missisaugan sota-alueelle, ja että minun piti taistella tieni sisään.

Sain Herralta sellaisen vaikutelman, että Hän suojeli aluetta niin, etteivät demoniset täydennysjoukot päässeet auttamaan alueen sisäpuolella olevia, eristyksissä olevia demoneja. Sisäpuolella olevat demonit pystyivät ainoastaan taistelemaan niillä eväillä mitä heillä oli, ja sisäpuolella olevat alueelliset henget jätettiin eristyksiin ja omien keinojensa varaan.

Saavuimme Missisaugaan noin 30 minuuttia ennen kuin Vineyard Fellowshipin Sunnuntai-illan jumalanpalvelus alkoi. Kerroin Kristitylle veljelleni, että vihollinen oli ottanut minut pois sodasta ennen kuin edes pääsin Missisaugaan. Sillä keuhkoni olivat arat ja ääneni melkein poissa, sen sodankäynnin johdosta jonka olimme kohdanneet tuntia aikaisemmin, saapuessamme suojatulle alueelle. Olin **täysin** uuvuksissa.

Peseydyimme nopeasti ja sitten lähdimme Sunnuntain kirkon jumalanpalvelukseen. Jumalanpalvelus oli jo alkanut, joten istuuduimme kirkon takaosaan. Yritin seistä ja harjoittaa hartautta, mutta olin liian väsyksissä, joten istuin alas ja yritin rukoilla opastusta, ja putosin melkein penkiltä unisuuttani useaan otteeseen.

Hoin itsekseni, "Tee itsesi vahvaksi. Olen täällä esirukoilemista, en nukkumista varten."

Vedin syvään henkeä istuimellani, ja Herra antoi minulle Profetian.

435. Raymond Aguilera - Profetia, Näky 17. Huhtikuuta 1994 klo 19:30 Kanadan aikaa

Oi Viinitarhani (Vineyard). Oi Viinitarhani. Oi Viinitarhani. Aion karsia sinua. Aion karsia oksiasi. Aion karsia niitä kunnes kaikki paha, kaikki ilkeys, on poissa. Aion puristaa sinua kunnes sinuun koskee, Rakkaani, Rakkaani. Menetkö kanssani naimisiin? Menetkö kanssani naimisiin? Synnytystuskat, "Tuomas (Thomas). Tuomas. Tuomas."

Sitten näin näyn Kellosta joka soi.

Näky:

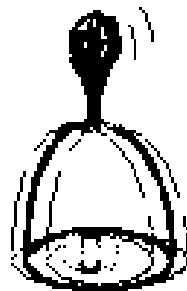

Sitten Herra sanoi minulle, *"Ala rukoilemaan, äläkä lopeta ennen kuin Minä sanon. Seiso syvennyksessä."*

Sitten, yhtäkkiä, ääneni palasi ja rukouskieleni alkoi rukoilemaan, mutta ruumiini oli uuvuksissa. Kaikki tämä tapahtui, kun olin Vineyard Fellowshipin Kirkon jumalanpalveluksessa, Toronton esikaupungissa, Missisauga nimisessä kaupungissa.

Herra sanoi, *"Älä ota osaa jumalanpalvelukseen, seiso vain siinä ja rukoile kunnes Minä käsken lopettamaan. Olet osa rukoussuojaa, äläkä sekaannu mihinkään siihen mitä on meneillään."*

Joten rukoilin kolmen ja puolen tunnin ajan, aina klo 23 asti illalla, Sunnuntai-illan jumalanpalveluksen loppuun.

Noin viisitoista minuuttia ennen jumalanpalveluksen päättymistä Herra sanoi, *"Esirukouksesi on päättynyt. Voit mennä kotiin."*

Siinä vaiheessa olin todella uuvuksissa ja Kristitty veljeni muistutti minua öljyllä vihkimisestä, joka piti suorittaa. Minua ei tosiaankaan huvittanut tehdä sitä, koska olin

väsynyt, mutta tiesin, että tuntisin syyllisyyttä jos jättäisin sen tekemättä. Joten löysimme pienen kaupan joka oli vielä auki ja ostimme öljyä noin klo.00:30 aamulla, ja vihimme öljyllä rakennuksen ympäryksen noin klo.1:30 aamulla. Ajoimme parkkipaikan ympäri ja pysähdyimme aina kahden- tai kolmenkymmenen jalan välein ja kaasimme öljyä katukiveykseen ja rukoilimme, että Herra laittaisi palvelustyötä tekeviä ja sotivia enkeleitä sinne suojelemaan, joka paikkaan mihin olimme kaataneet öljyä, kunnes olimme tehneet täyden ympyrän kirkkorakennuksen ja virastotalon ympäri.

Kristityn veljemme sana kotona oli ollut, että meidän piti vihkiä korkealla oleva paikka, ja ainoa lähiympäristössä oleva korkea paikka oli hotellihuoneemme, joka oli ylimmässä kerroksessa. Joten me voitelimme toinen toisemme, huoneemme, kaikki ikkunat, ovet, ja rukoilimme, ja luovuimme usean tunnin unesta, sillä meidän piti lähteä kello neljältä aamulla.

436. Raymond Aguilera - Tapahtuma 18. Huhtikuuta 1994 klo 6 am, Kanadan aikaa.

Ajaessamme takaisin Detroitiin, neljä ja puoli tuntia kirkon maaperän vihkimisen jälkeen, sodankäyntikieleni ilmaantui taas, noin 100 km Kanadan Mississaugan ulkopuolella, ja minä olin taas keskellä henkistä sotaa.

Herra sanoi, "Rukoile sen läpi."

Saapuessamme tälle alueelle, se alkoi ensin hitaasti ja sitten se muuttui kovemmaksi. Sain kaksi tai kolme ankaraa iskua kurkkuuni, mutta Herra auttoi minua saavuttamaan takaisin asemani sodankäynnissä, kunnes olimme ajaneet kokonaan vihollisalueen läpi.

Päätaistelutuntu oli olevan 20 km leveän alueen keskustassa, noin 100 km Kanadan Mississaugasta etelään.

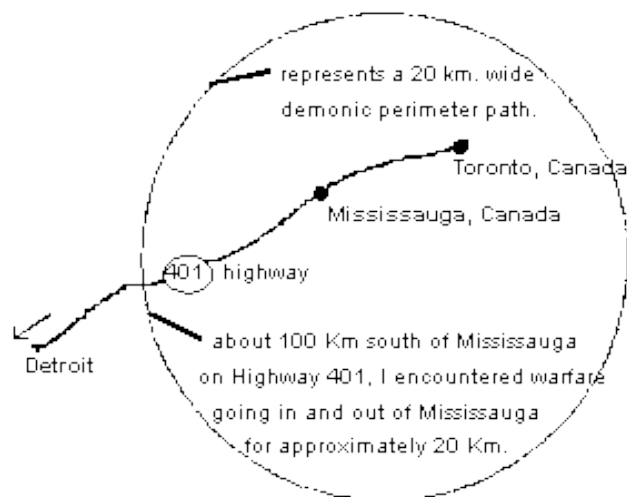

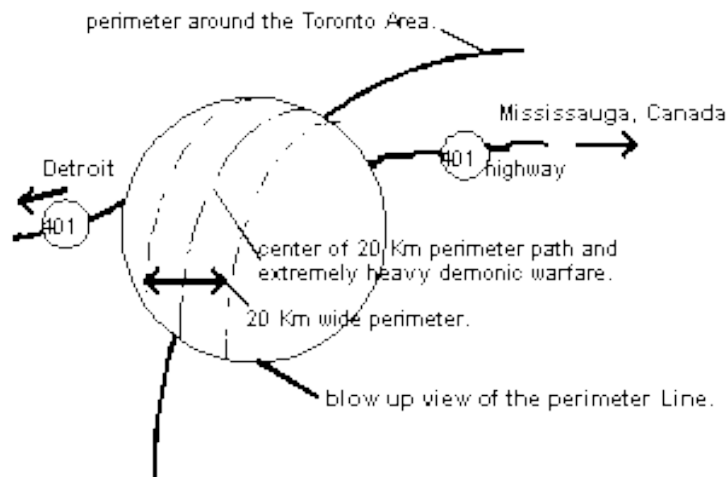

Tämän sodankäynnin aikana näin näyn samasta läpinäkyvästä upotetusta kuopasta, jonka sisälle vesi ja rakennusjätteet putosivat, kuin minkä aikaisemmin olin nähnyt, meidän laskeutuessamme Detroitiin, Michiganin lentokentälle.

A transparent sink hole.

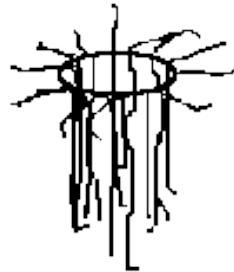

Water and debris were falling into this bottomless sink hole.

437. Raymond Aguilera - Näky 18 Huhtikuuta 1994 klo 15:30.

Rukouksen aikana, ollessani lentokoneessa matkalla kotiin Kanadasta, näin näyn. Näin valopallon, ja se oli kirkkaanpunainen, kuin jotakin palavaa. Sitten seuraava näky oli Planeetasta, joka näytti Saturnukselta, koska sen ympärillä oli renkaita, mutta tämän Planeetan alapuolella, ulkoavaruudessa, näin yhdessä kohtaa jotain kummallista. En tiedä oliko se sama palava valopallo tai jotain muuta mikä oli muodostumassa siinä kohtaa.

Sitten näky päättyi ja minä kuulin Sanat: *"Tuomas (Thomas), Tuomas, Tuomas."*

Näky:

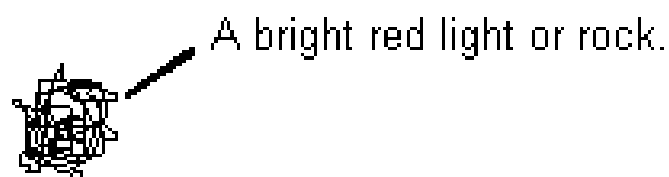

Näky:

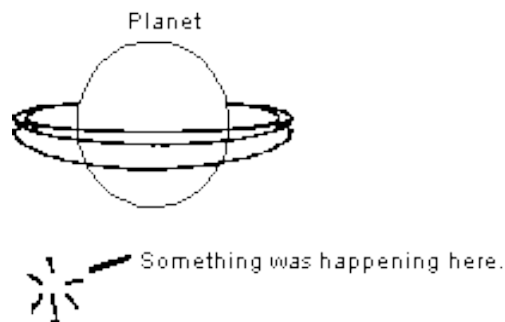

438. Raymond Aguilera - Näky, aamulla 19 Huhtikuuta 1994.

Näin näyn lapsista auditoriossa. Heitä oli satoja, mutta näyttää siltä, että katselen menneisyyteen, 1950-luvulle. Lapset näyttävät olevan iältään kuudesta yhteentoista vuotta ja ovat pukeutuneet sen ajan tyylin mukaisesti. He näyttävät hyvin siisteiltä. Siinä kaikki, loppu.

439. Raymond Aguilera - Näky ja Profetia 20. Huhtikuuta 1994, klo 13:45.

Näky:

Näky maanmittarin mittaluodista.

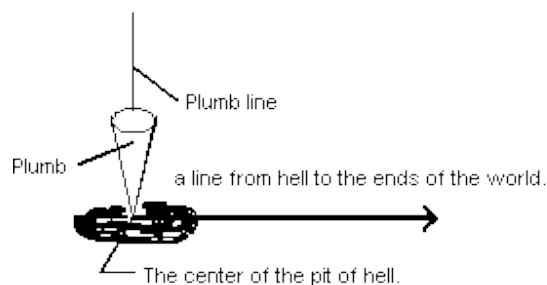

Sitten Herra sanoi:

Profetia:

"Vetäkää viiva helvetinkuilun keskustasta maailman ääreen, ja se alue tulee olemaan se, mikä puhdistetaan ja heitetään alas helvetinkuiluun. Pankaa Sanani merkille maailma..., Pankaa Sanani merkille! Näin sanoo Jehova! Näin sanoo Jeesus Kristus Nasaretilainen! Näin sanoo Pyhä Henki!

Aion Puhdistaa Teidät!, kerta kaikkiaan. Puhdistus tulee olemaan perusteellista, tulee olemaan täydellistä, tulee olemaan ikuisuutta varten. Teitä on varoitettu monta, monta kertaa. Tilinteon aika on edessänne. Liitonarkki on edessänne. Jumalan kosto on edessänne. Joten katukaa. Katukaa, tai tulette seuraamaan mittaluodin viivaa pitkin helvetinkuilun keskusta. Näin sanoo Jehova.

Sillä se minkä Minä sanon, toteutuu. Sillä Minä olen väsynyt kaikkeen pahaan, kaikkeen mikä on ilkeää. Poikani Jeesus Kristus Nasaretilainen tulee yhdessä sotivien Enkeleidensä kanssa puhdistamaan kaiken mikä on paha, kaiken mikä on ilkeää, eikä mikään tule pakenemaan Hänen Mahtavaa, Voimakasta Kättään. Joten pankaa Sanani merkille..., Taivaallinen Isänne on puhunut, selkeästi, suoraan ja täsmällisesti.

Älkää olko tyhmiä. Älkää jättäkö huomioimatta Jumalanne Sanoja. Sillä Hänellä on kaikkeen Viimeinen Sana. Lapset, Minä Rakastan teitä. Tarvitsen teitä, mutta haluan teidät puhtaiksi. Haluan teidät vanhurskaiksi. Joten katukaa sillä nyt saapuu Kirves, suoraan kaiken pahan kurkulle, kaiken, mikä ei ole Minun.

Jos rakastatte Luciferia, joudutte elämään Luciferin kanssa, näin sanoo Jehova."

440. Raymond Aguilera - Profetia 21. Huhtikuuta 1994, klo 21, Englanniksi.

Profetia joka annettiin iltakirkon jumalanpalveluksessa, San Franciscon Vineyard Fellowshipissä.

Profetia:

Kuulkaa Minua Oi San Franciscon kansa. Kuulkaa Minua! San Franciscon kaupungissa ei tule olemaan mitään herätystä. Sillä Minä olen sulkenut oven kaikkien pahojen tekojen vuoksi. Lähtekää Kaupungista, sillä Käteni tulee iskemään San Franciscon Kaupunkia ilman armoa, kaiken pahuuden takia, sen mielessä, sen sydämessä. Lähtekää Kaupungista ja pelastakaa itsenne. Sillä Minä olen sulkenut Silmäni ja Minä olen sulkenut Korvani, Pahuuden Kaupungille, Saatanan Kaupungille.

Kuulkaa Sanojani..., tehkää niin kuin sanon. Sillä Herran kosto on edessänne jos asutte San Franciscon kaupungissa. Näin sanoo Jehova, Jeesus Kristus ja Pyhä Henki. Armoa ei tulla antamaan. Anteeksiantoa ei tule olemaan, ainoastaan Jumalan Vihaa. Lähtekää Kaupungista..., tänään! Varokaa eksytyksen Henkiä.

441. Raymond Aguilera - Näky ja Profetia 23. Huhtikuuta 1994, klo 21:30.

Kirkon jumalanpalveluksen aikana Herra näytti minulle näyn korkeasta, kapeasta lasista, joka oli täynnä vettä, ja vesilasin yläpuolella oli tumma pilvi.



Profetia:

Herra selitti minulle tumman pilven merkityksen: *"Aion vapauttaa Kirkkoni Maljastani, kaikesta pimeydestä, kaikesta pahasta. Pane Sanani merkille, tulen vapauttamaan kirkkoni; tulen poistamaan pilven; tulen poistamaan kaiken pimeyden Kirkkoni Ruumiista."*

442. Raymond Aguilera - Näky 27. Huhtikuuta 1994, klo 10 aamulla.

Näky pyörremyrskystä jossa oli musta keskusta. Jollainlailla näin sen korkealta, ylhäältä ilmasta käsin. Kaikki pyörremyrskyn ulkopuolella oli normaalin väristä, mutta se mitä en tajunnut, oli taivas pyörremyrskyn ympärillä. Sillä se oli väriltään punamusta, sekä lisäksi siinä oli joitakin vaaleanpunaisia alueita. Näin sen, väriltään **täysmustan**, ytimen, joka liikkui maan ylitse korkealla ylhäällä. (loppu)

Black-Red colored Sky outside whirlwind with traces of pink.



moving this direction

443. Raymond Aguilera - Profetia 3. Toukokuuta 1994, klo 6:30 aamulla, Espanjaksi.

"Mañosa." (Espanjankielinen sana joka tarkoittaa: taitava, etevä, viekas, juonikas, paheellinen.) Hyvin Mañosa... Carmanlita on hyvin Mañosa. (Sana "Pettävä" asetettiin mieleeni, kun tämä Profetia tuli ulos, Espanjaksi.)

444. Raymond Aguilera - Näky 3. Toukokuuta 1994.

Näin näyn kolmesta pisteestä. Ensimmäinen piste oli taivaalla, ja kaksi muuta olivat maan päällä. Taivaalla oleva ensimmäinen piste tuntui hallitsevan maan päällä olevaa kahta muuta pistettä. Maan päällä olevat kaksi pistettä tuntuivat olevan yhdistetyt taivaalla olevaan pisteeseen jonkinlaisen voiman kautta. Kun taivaalla oleva piste liikkui ylöspäin, kaksi maan päällä olevaa pistettä tuntuivat siirtyvän lähemmäs toisiaan. Katsellessani maan päällä olevaa kahta pistettä, huomasin, että ne oli yhdistetty kahteen panssarivaunuun jotka osoittivat toisiaan päin ja ampuivat toisiaan. Sitten taivaalla oleva piste alkoi siirtyä ylemmäs taivaalle ja panssarivaunut alkoivat ampumaan nopeasti siirtyessään lähemmäs toisiaan. Taivaalla olevalla pisteellä tuntui olevan täydellinen valta

näihin kahteen panssarivaunuun.

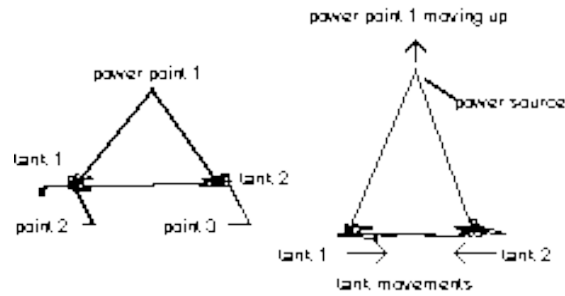

445. Raymond Aguilera - Profetia ja Näky 9. Toukokuuta 1994, klo 9:40 aamulla.

Näky patsaista, joita oli kaikkialla sellaisilla maaseutu kukkuloilla.

Minä kysyin Herralta, "Ovatko nuo patsaat Jumalasta?"

Herra sanoi, "Ei! Nuo ovat epäjumalien patsaita."

Sitten näky päättyi. Ne olivat valkoisia patsaita joita oli asetettu kaikkialle maaseudulle. Aivan kuin..., suuria määriä jätteitä.

Joten minä kysyin taas Herralta, "Missä tuo paikka on?"

Herra sanoi, "Amerikassa, Yhdysvalloissa, kaikkialla Amerikassa."

446. Raymond Aguilera - Näky 9. Toukokuuta 1994.

Näky tulivuoresta, jonka huipusta tuli ulos liekkejä.



447. Näky – 9. Toukokuuta 1994.

Rukouksen aikana näin näyn hevosen ääriviivoista. Ääriviivat olivat siniset, mustalla pohjalla.

448. Raymond Aguilera - Näky 10. Toukokuuta 1994, klo 20:45.

Näin näyn valkoisesta hevosesta joka laukkasi tumman kotkan seurassa. Kotka nokki hevosen korvaa, tai puhui siihen, en tiedä kumpaa. Kotka lensi samalla kun hevonen juoksi.

449. Raymond Aguilera - Näky 11 Toukokuuta 1994, klo 7 aamulla.

Näky renkaista jonkun planeetan ympärillä, ja renkaiden päällä näin valkoisen hevosen joka veti vaunuja. Luulen, että vaunuissa istui joku, niiden kiertäessä planeettaa renkaiden päällä.

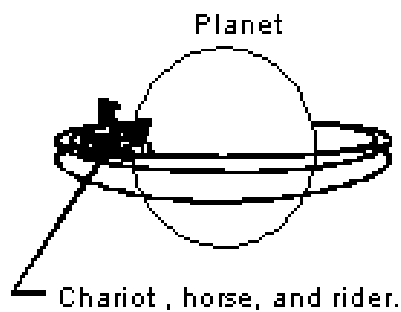

450. Raymond Aguilera - Profetia 13. Toukokuuta 1994, klo 14:51, Espanjaksi.

Vanhin (Elder), Vanhin, Hän (He, maskuliininen) on Vanhin, maailman Vanhin. Kyllä, Reymundo. Hän on Vanhin. Vanhin maailmalle, kaikelle minkä löydät, kaikelle mitä on, ja mitä tulee olemaan. Se on saapunut, Vanhimman päivä. "Kuulitko Minua?" Se on saapunut. Se on saapunut, sen päivämäärä on lähetetty. Se on saapunut. "Kyllä," syö Ehtoollista, pane päällesi öljyä, kaiken sen kanssa mikä on Isästä. Hän on saapunut, Vanhin. Vanhin, niin, Hän on saapunut.

Hänellä on kaikki tarvitsemansa kädessään, kaikki Voima, kaikki ideat, kaikki mikä on Isästä. Niin, hän on saapunut. Tunnusta, kaikki syntisi, mielessäsi, ruumiissasi, kaikki syntisi, sillä nyt saapuu Vanhin. Kyllä, hän tulee. Hänessä on kaikki sijoitettu Isän tavalla, Pojan tavalla, Pyhän Hengen tavalla. Niin, Lopun päivämäärä on saapunut. Hän on saapunut, syö kaikki syntisi Jumalan tavalla. Olemme saavuttaneet päivämäärän. Niin, päivämäärän kaikelle sille mikä tulee saapumaan, kaikelle mitä tulee tapahtumaan, kaikelle mikä on Taivaasta. Se on saapunut, "Loppu."

Avaa korvasi. Avaa silmäsi ja varusta itsesi, sillä Loppu on saapunut. Varusta itsesi kaikella mikä on Jumalasta, Pyhästä Hengestä, Isästä, Pojasta. Sillä nyt saapuu paholainen terävine hampaineen, kaiken pahan hampailla. Sillä hänellä on nälkä. Hän pitää verestä. Hän pitää Kristityistä. Hän haluaa lihottaa itsensä kaikilla Kristityillä. Varo itseäsi!! Varo itseäsi!! Sillä nyt saapuu paholainen lupauksien kanssa, rahan kanssa,

naisten kanssa, maailman asioiden kanssa. Varo itseäsi, sillä nyt saapuu paholaisen päivä. Kyllä, hän on saapunut.

Kaikki mitä aikaisemmissa Profetioissa olen kertonut, on saapunut. Tämä on sinun Isäsi, yhdessä Pojan, yhdessä Pyhän Hengen kanssa. Kerron sinulle selkeästi ja täsmällisesti Taivaan asiat, asiat jotka tulevat tapahtumaan. Taivaan Liekki tulee iskemään suoraan ja täsmällisesti, ja suoraan maailman hermoon, sillä maailma luulee itsestään suuria. Mutta suuntaa kaikki mitä sinulla on Poikaani Jeesusta kohti, ja Hän pelastaa sinut Enkeleiden avulla, Pyhän Hengen, Isän, kaiken sen avulla mikä on Taivaasta. Sillä Me Kolme olemme Yksi. Kuulitko Minua? Me Kolme olemme Yksi.

Varusta itsesi Jumalan Sanalla. Sillä nyt saapuvat koirat. Nyt saapuvat paholaiset. Nyt saapuvat tummat henget. Ne haluavat syödä sinut. Ne haluavat lihottaa itsensä Kristittyjen verellä. Tunnusta syntisi ja puhdistu kaikki mikä on likaista, ruumiisi, mielesi, ja suuntaa ne Taivasta kohti. Tulen pelastamaan sinut Huulillani, Käsilläni, Silmilläni, Korvillani, yhdessä Poikani, yhdessä Pyhän Henkeni kanssa. Tulen pelastamaan sinut, kyllä! Tämä on sinun Isäsi, joka puhuu sinulle Taivaan viisautta. Kyllä.

451. Raymond Aguilera - Näky Toukokuussa 1994.

Näen valtavan tähden leijumassa maanpinnan yläpuolella, ja sen alla on koroke tai lava, ja lavalla on valkohuppuisia miehiä.



452. Raymond Aguilera - Näky 27. Toukokuuta 1994, klo 9:25 aamulla.

Rukouksen aikana näin näyn jonkun kurkun sisäpuolelta. Näin pienen keskiosassa olevan heiluvan osan, kurkun keskellä. Minun katsoessani, kurkun oikealle puolelle ilmaantui valkoinen kyhmy. Se oli toisella puolella oleva pyörä pallo. En tiedä mitä se merkitsee. Siinä kaikki. (loppu)

453. Raymond Aguilera - Profetia ja Näky 27. Toukokuuta 1994, klo 9:25 aamulla.

Näky jostakin joka söi suklaajäätelöä suippokärkisestä tötteröstä. Kuulen, näen, tai aistin sanat: "Kellot, Kellot, Kellot, Kellot."

454. Profetia - 27. Toukokuuta 1994.

Minä olen, Minä olen.

455. Näky – 27. Toukokuuta 1994.

Näin näyn kädestä joka piteli pyöreää rengasta. Rengas näytti litteältä ja hopeiselta lannevanteelta (hula-hula renkaalta).

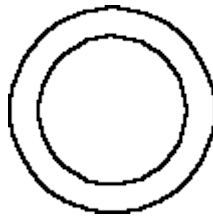

456. Profetia - 27. Toukokuuta 1994 Espanjaksi.

Opettaja, Opettaja, nyt saapuu Opettaja. Opettaja saapuu. Kyllä, nyt saapuu Opettaja. Hän (He, maskuliininen) tulee oikaisemaan kaiken mikä kaipaa korjaamista. Hän saapuu Jumalan Voimalla. Nyt saapuu Poikani Jeesus, Hän tulee korjaamaan kaiken mikä sopii Hänelle. Korjatkaa henkenne. Korjatkaa ruumiinne. Korjatkaa mielenne. Korjatkaa kaikki mikä on likaista.

Nyt saapuu Juna, Taivaan Juna. Maailman ihmiset, kuulitteko Minua? Nyt saapuu Juna. Ostakaa lippunne, sillä raiteet on jo tehty. Puhtaat, hyvät, ovat jo astumassa sisään Junaan. Jos ette halua jäädä pois Junasta, katukaa. Etsikää Poikaani ja Minä annan teille teidän lippunne, Käsilläni, Huulillani.

Kiihuhtakaa!, käykää kylvyssä. Pukekaa yllenne puhtaat vaatteet ja ottakaa lippunne, sillä Me lähdemme Taivaaseen Jumalan Voimalla. Jumalan Juna on valmiina. Kaikki te maailman ihmiset, kuulitteko Minua? Kultainen Juna on valmiina. Se on saapunut. Se huudattaa Torveaan. Jumalan Torvea.

457. Profetia – 11. Toukokuuta 1994.

Vanhin..., Vanhin on tullut. Niin, Vanhin on tullut.

458. Näky – 11. Toukokuuta 1994.

Näky ydinräjähdyksestä.

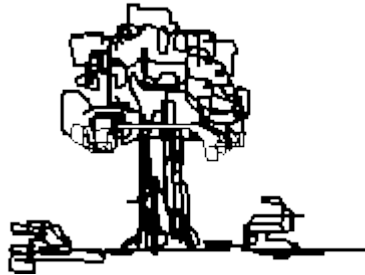

459. Näky – 11. Toukokuuta 1994.

Näky ikkunasta.

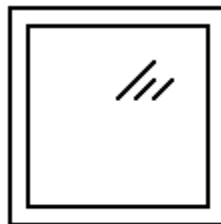

window

460. Profetia – 11. Toukokuuta 1994.

Hei, hei, se on saapunut. Hei, hei, se on saapunut.

461. Näky - 11. Toukokuuta 1994.

Näen jonkun pitelevän suurta rengasta/sormusta taivaalla..

A large Ring in the sky.



462. Raymond Aguilera - Profetia 27. Toukokuuta 1994, klo 11:19 aamulla.

Tiedän poikani. Tiedän poikani. Minä tiedän kaiken, Minä tiedän kyöneleesi. Minä näen kaiken Silmilläni, varusta itsesi, sillä päivä on saapunut, kivien päivä. Niin, se on saapunut.

463. Näky – 27. Toukokuuta 1994.

Näen kolmion, mutta kun sitä katsoo oikealta puolelta, siinä on ympyrä joka liikkuu keskustaa kohti.

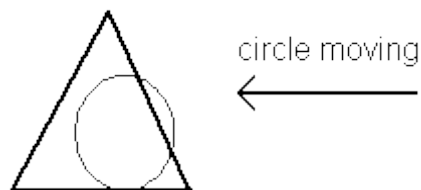

464. Raymond Aguilera - Profetia ja Näky 6. Kesäkuuta 1994, klo 7:03 aamulla.

Näky naisesta, oikealta puolelta katsottuna, kainalon kohdalla näin kyhmyn.

Sitten Herra sanoi "Imusolmuke".

Sitten näky munatotin värisestä autosta.

Sitten Herra sanoi, "Theresa, Theresa."

465. Raymond Aguilera - Profetia 6 Kesäkuuta 1994, klo 9 aamulla.

Rukouksen aikana Herra sanoi, "Katso pohjoiseen. Katso pohjoiseen."

Sitten istuessani siinä kääntötuolissani, ruumiini kääntyi osoittamaan pohjoista kohti.

466. Raymond Aguilera - Näky 7. Kesäkuuta 1994, klo 11:09 aamupäivällä.

Näky valkoisesta kynttilästä jossa oli musta liekki. Se seiso jonkinlaisen epäsäännöllisen muotoisesta aineesta tehdyn kummun päällä, jota en koskaan aikaisemmin ole nähnyt.

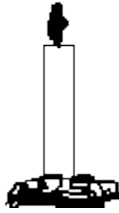

467. Raymond Aguilera - Näky 7. Kesäkuuta 1994, klo 14:15.

Näin näyn valkoisesta palavasta kynttilästä, joka oli kallion halkeamassa ja maasto oli karua ja repeilevää. Kynttilä oli kiilautuneena rikkonaisten kivien välissä.

Juuri nyt näen valkoisen kynttilän leijuvan ilmassa valtavan vesiputouksen yläpuolella. Kynttilä liekkeineen häilyy vesiputouksen jyrkänten yläpuolella. Vesiputous muistuttaa Niagaran Putouksia syöksyvine vesineen.

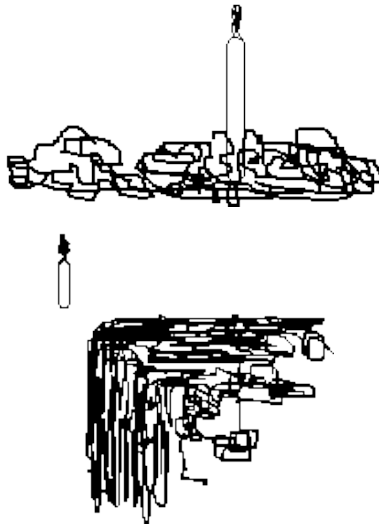

468. Raymond Aguilera - Näky 9. Kesäkuuta 1994, klo 4 aamulla.

Näky munasta jonka kuoressa oli tuhansia hiusmurtumia.



469. Raymond Aguilera - Näky 17 Kesäkuuta 1994, klo 10:30 aamulla.

Näky jonkinlaisesta neliönmuotoisesta sinetistä (seal). Seuraava näky on tietokonesirusta, sitten näky päättyi.

470. Näky - 17. Kesäkuuta 1994.

Nyt näen pystysuorassa olevan paalun jonka huippuun on sidottu nauhoja. Paalun ympärillä näyttää olevan ihmisiä, jotka kulkevat sen ympäri vastapäivään pitäen kiinni nauhoista.

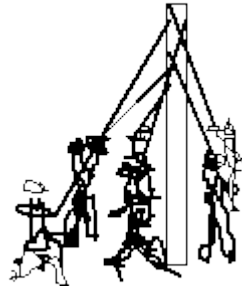

471. Näky – 17. Kesäkuuta 1994.

Näen planeetan jonka ympärillä on renkaita, mutta jollain lailla planeetta pysyy liikkumattomana ja renkaat kohoavat ylöspäin, pois planeetan ympäriltä. Renkaat vain lähtivät pois (ylöspäin ja pois) ulkoavaruuteen.

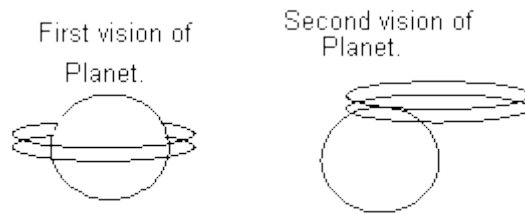

The rings just left the planet like a frisbee.

472. Näky - 17. Kesäkuuta 1994.

Näen keinuvan vauvankehdon joka on ulkoavaruudessa.

473. Näkyjä – 17. Kesäkuuta 1994.

Näky huurteisesta lasiruudusta. En pysty näkemään sen läpi, mutta sen toisella puolella on kuva.

Näen litteän, ohuen metallisen liuskan. Se seisoo reunallaan ja toisessa päässä on reikä. Reiän ympäri on kiertynyt rautalanka koukku.

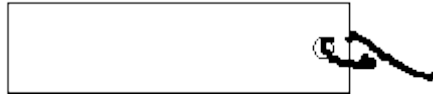

474. Näky – 17. Kesäkuuta 1994.

Näen kuvan miehestä ja naisesta jotka pitävät toisiaan kädestä.

475. Näky - 17. Kesäkuuta 1994.

Näen kuvan pysäköintimittarista.



476. Näky – 17. Kesäkuuta 1994.

Näen sanat: **"Planned Parenthood."**

477. Näky – 17. Kesäkuuta 1994.

Näky isokokoisesta, tukevasta ihmisestä makaamassa sängyssä valkoinen peite päällään.



478. Näky - 17. Kesäkuuta 1994.

Näky kahdesta kädestä joissa kummassakin oli metallinen kuppi. Kupit näyttivät olevan tehty ruostumattomasta teräksestä. Kädet kaatavat nestettä kahden kupin välissä. Neste näyttää harmaansiniseltä, ja sitten oikeanpuoleinen kuppi muuttuu samanlaiseksi

jäätelötötteröksi, kuin minkä näin Näyssä # 2, 18 Heinäkuuta 1990.

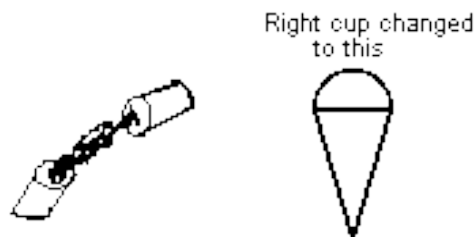

479. Näky – 17. Kesäkuuta 1994.

Näen pesäpallon Herran kädessä. Sitten Herra puristaa sitä peukalollaan aivan kuin se olisi kumipallo.



480. Näky – 17. Kesäkuuta 1994.

Näen symbolin joka näyttää rautalangasta tehdyltä Kristittyjen kalalta. Jokin tarttui sitä hännästä ja venytti sitä. Kala muuttui ohuemmaksi, mutta se ei katkennut vaan pysyi koossa.

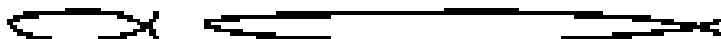

481. Näky – 17. Kesäkuuta 1994.

Näen toistuvasti saman jäätelötötterön kuin Näyssä # 2, 18 Heinäkuuta 1990. Tunnen myöskin voimakkaasti Herran Läsnäolon talossani. Linnut laulavat taloni ulkopuolella ja minä näen kaikenlaisia näkyjä. Olen myöskin ilon ja onnen vallassa, ja odotan uteliaana mitä Herra seuraavaksi minulle näyttää.



482. Näky – 17. Kesäkuuta 1994.

Näen ydinpommin sienipilven. Aistin paholaisen levottomuuden. Tunnen että hän yrittää häiritä näkyjeni vastaanottamista. En osaa selittää miten tai miksi, se on vain voimakas tunne.



483. Näky – 17. Kesäkuuta 1994.

Näen sellaisen suihkukoneen jossa on pitkät, kolmiomaiset siivet, ja se heiluttaa siipiään ylösalaisin heiluttavalla liikkeellä. Nyt näen ohjuksen joka lentää matalalla maanpinnan yläpuolella.

484. Näky – 17. Kesäkuuta 1994.

Näen sienipilven ja se muuttuu puuksi joka näyttää kukkakaalilta tai kukkakaalin palasilta, ilman vartta.

485. Näky – 17. Kesäkuuta 1994.

Näen tiimalasin jonka lävitse hiekka juoksee.

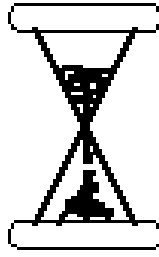

486. Näky – 17. Kesäkuuta 1994.

Kuva linnusta jolla on suippokärkinen pää, pitelemässä nukkea tai naista vyötäröstä kiinni nokallaan. Lintu on naista huomattavasti suurempi.

487. Näky – 17. Kesäkuuta 1994.

Näen pilven josta lähtee kuusi välinettä, tulevan alas. Ne ovat kirkkaita kuin valo tai metalli ja ovat yhdistettyinä neliönmuotoiseen laatikkoon. Nämä liittimet ovat kuin sähköliittimiä. Erikoista on se, että toisessa päässä on kuusi sähköliitintä ja toinen pää on laeva ja kapea pilvi.



488. Näky – 17. Kesäkuuta 1994.

Näen Tähtitieteilijän Observatorion joka on leikattu keskeltä kahtia. Puolet siitä puuttuu.

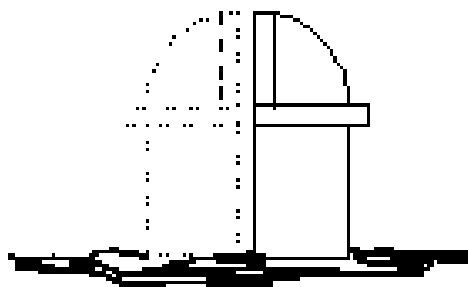

489. Näky – 17. Kesäkuuta 1994.

Näen poliisiradion jota poliisit kanniskelevat kupeellaan.

490. Raymond Aguilera - Uni 17 Kesäkuuta 1994, klo 4:56 aamulla.

Uni, jossa Televisiosarjan "McCloud" näyttelijä, (Dennis Weaver) kuoli.

491. Raymond Aguilera - Näky 18. Kesäkuuta 1994, klo 19:30.

Rukouksen aikana näin näyn lehdestä. Sitten oksasta, jota vedettiin joka suuntaan kunnes se napsahti ja katkesi. Voin nähdä jokaisen pään säikeen kun oksaa vedettiin irti.

Seuraava kuva oli suuresta eläimestä joka söi puusta. Näin sen pureskelevan oksia koettaen syödä niitä. Voin nähdä sen suun liikkuvan, mutta mitään ei mennyt sen kurkusta alas. Se muistutti minua vauvasta joka pureksii purulelua. Se järsi puuta, mutta se ei syönyt mitään, vaikka yrittikin terävillä hampaillaan. Sitten näky päättyi. Oliolla oli pitkä kaula ja suuri suu, jossa oli paljon hampaita. Se näytti vissiin dinosaurukselta.

492. Raymond Aguilera - Näky 20. Kesäkuuta 1994, klo 7:14.

Näky selvästi näkyvästä, valkoisesta valosta, joka oli kuin tähti, liikkumassa sinisen taivaan poikki.

493. Raymond Aguilera - Profetiat ja Näyt 24. Kesäkuuta 1994, klo 4:50 am.

Näin näyn laivasta.

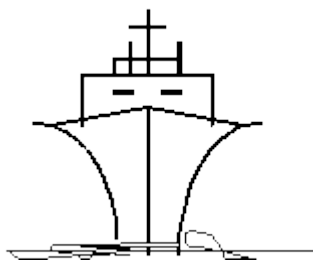

Profetia:

Sitten Herra sanoi, "Laivasi on saapunut."

Näky:

Sitten näin laivan uudestaan. Se oli harmaa taistelualus joka meni ohuen läpinäkyvän levyn tai suojuksen läpi. Näin, että muovilevy oli suurempi kuin laiva, ja laiva murtautui sen lävitse, aivan kuin se olisi ollut este.

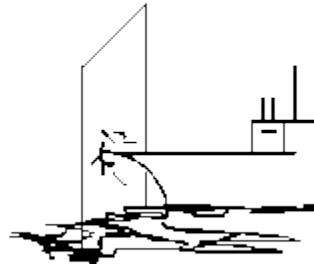

Näky:

Sitten näin ison F kirjaimen, ja sitten näky päättyi.

F

Näky:

Myöhemmin näin näyn kiemurasta jossa oli palloja. Pallot olivat ihmisen pään kokoisia. Näytti siltä, kuin joku mies/ihminen olisi jostain syystä syönyt tai suudellut ensimmäistä palloa. Kaikki pallot olivat yhtä kaukana toisistaan.

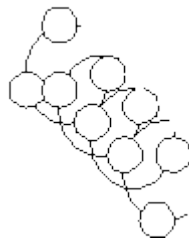

494. Raymond Aguilera - Näky 26. Kesäkuuta 1994, klo 14:41.

Näky puisesta tulitikusta joka oli sidottu tai teipattu jonkun kengän kantaan.

495. Raymond Aguilera - Profetia 29. Kesäkuuta 1994 klo 19:15, Espanjaksi.

Niin, Reymundo, hän on vanhempi mies, paha, paha mies, jolla on ase. Hän tulee haluamaan ampua luodin Vanhempaan mieheen. Paha neitsytmies, hän on vihainen, hän on vihainen koska Vanhempi tuntee häntä paremmin Raamatun, kaiken Jumalaan liittyvän. Sen tähden neitsytmies, jolla on ase, tulee etsimään Vanhempaa miestä. Sillä hän ei tiedä mitään, ja hänessä on paholaisen demoni ja demoni kertoo hänelle asioita, ja hän uskoo kaiken, mitä demoni sanoo. Siksi hän hankki aseensa. Siksi hän etsii Vanhempaa miestä, häntä, joka tietää kaiken Raamatusta. Häntä, joka tuntee Jumalan tavan.

Kirjoita se alas, Reymundo, kirjoita. Sillä siten Vanhempi mies voi lukea Jumalan Sanan sinun kätesi avulla. Sillä tavalla hän tulee tietämään, että nyt saapuu neitsytmies demonin kanssa, aseensa kanssa. Mutta kerro Vanhemmalle miehelle, ettei hänen pidä huolehtia, sillä Minä tulen suojelemaan häntä Kädeläni, Enkeleideni avulla, eikä mikään tule osumaan häneen. Sillä Minun Enkelini tuntevat tavan, käskyt, jotka ovat Isältä, Pojalta ja Pyhältä Hengeltä.

Tulee tulemaan päivä jolloin, Vanhempi mies tulee puhumaan monien ihmisten kanssa ja neitsytmies aseineen, tulee olemaan paikalla korviensa kanssa, silmiensä kanssa, etsien tilaisuutta ampua luodin Vanhempaan mieheen. Mutta katso, Jumalan asiat ovat Jumalan asioita, eikä mikään demoneista ole, voi kajota Jumalan asioihin. Sillä loppu on saapunut, kaiken loppu ja Minä aion oikaista kaiken, mikä kaipaa oikaisemista.

Vanhempi, Vanhempi on Paavi. Vanhempi on Paavi, jonka neitsytmies tahtoo tappaa. Vanhempi on Paavi. Käske Paavin suojella itseään, sillä nyt saapuu neitsytmies aseineen, paholaisen hampailla. Niin Reymundo, se on Paavi. Ne haluavat tappaa hänet, demonit. Kyllä! Ne haluavat tappaa hänet. Käske hänen suojella itseään, sillä nyt saapuu demonien päivä. Nyt se saapuu, demonien päivä.

Pieni poikani, kirjoita mitä olen sinulle sanonut. Sillä nyt saapuu päivä, jolloin demoni tulee etsimään häntä. Kirjoita se! Kirjoita mitä olen sanonut selkeästi, sillä sinun Isäsi, yhdessä Pojan, ja Pyhän Hengen kanssa, ei Valehtele. Nyt saapuu mies, neitsytmies, aseensa kanssa, punaisten silmien kanssa, paholaisen kuumeella. Se on saapunut, luodin päivä. Se on saapunut, luodin päivä. Kuulitko Minua, Reymundo? Se on saapunut.

Kyllä, kyllä, kyllä. Minä löysin. Minä löysin sen sieltä. Se on siellä, Jumalasi asiat. Hän antoi sinulle tavan oikein ja täsmällisesti. Sillä paholainen on irti, demonien kanssa, heidän hampaansa on suunnattu Ruumista kohti, Poikani Kurkkua kohti, Poikani Kirkkoa kohti.

Niin, Kuun Juhlapäivä Lokakuussa, Lokakuussa, Lokakuussa. Kerro Paaville, kerro Paaville, että hänen täytyy rukoilla, ja etsiä Jumalaa Kristuksen tavalla. Sillä Kristuksen tapa on Isän tapa ja Pyhän Hengen tapa. Ne Kolme ovat Yksi. Mutta kaikki on Minun Käsissäni. Kaikki on Minun Käsissäni. Kirjoita Reymundo, mitä sinulle olen sanonut.

Katso, kirjoita kaikki mitä sinulle kerron, sillä tavalla kuin se kerron. Sillä on paljon vanhimpia Raamatussa, jotka etsivät Isää, Poikaa, ja Pyhää Henkeä. Kerro heille kaikille; että Minä tulen suojelemaan heitä Jumalan tavalla. Mutta haluan heidän suuntaavan nenänsä, silmänsä, korvansa, Taivasta kohti, Poikaani kohti, Pyhää Henkeä kohti ja sillä

tavalla he tulevat löytämään Isän. Sillä asiat tulevat muuttumaan vaikeammiksi ja kaikki Vanhimmat jotka puhuvat Sanasta tulevat kärsimään. Sillä demonit tulevat etsimään heitä paholaisen tavalla, mutta käske heitä tekemään itsensä vahvaksi.

Kirjoita se, Reymundo. Kerro heille, että heidän täytyy tehdä itsensä vahvaksi ja lukea Raamattua, ja rukoilla ja rukoilla. Kerro heille, että heidän pitää syödä Ehtoollista puhtaalla sydämellä, puhtaalla mielellä, puhtaalla hengellä, sillä paholaisen hampaiden päivä on saapunut. Ne tulevat haluamaan rouskuttaa Poikani Päättä. Sen tähden vanhinten täytyy kokoontua yhteen Jumalan Sanan kanssa. Heidän täytyy tehdä kaikkea puhdasta ja tehdä se selkeästi Jumalan Mielellä, Kristuksen, Kuninkaittenne Kuninkaan. Sillä kaikki mistä teille Raamatusta kerroin, on saapunut. Kirjoititko sen, Reymundo? Kerro kirjoititko sen alas niin kuin Minä sanoin. Sillä ne ovat saapuneet, paholaisen hampaat, paholaisen tavalla, sekä demonit jotka tekevät paholaisen sanan mukaan.

Maailman Vanhimmat, kuulkaa Minua! Kuulkaa Minua! Tämä on teidän Isänne yhdessä Pojan, ja Pyhän Hengen kanssa. Varustautukaa ja tehkää itsenne vahvoiksi, sillä nyt saapuvat irvistelevien koirien hampaat, kaikki paholaisista, kaikesta siitä mikä on likaista. Jos teidän täytyy piiloutua, piiloutukaa, mutta lähettäkää Poikani Sanaa eteenpäin jokaiselle joka haluaa kuulla. Mutta jos teidän täytyy piiloutua, piiloutukaa. Minä tulen suojelemaan teitä Enkeleitteni avulla, Sanani, Pyhän Hengen, kaiken sen avulla mikä on puhdasta, kaiken sen avulla mikä on hyvää.

Se on saapunut. Lukekaa Profetioita ja opiskelkaa. Opiskelkaa Jumalan Sanaa. Sillä päivät, jolloin asiat sujuivat helposti, ovat lopussa, ja vaikeat päivät ovat nyt alkaneet. Veren päivät, päivät kaikelle sille, mikä tulee kuolemaan, kaiken, mitä paholainen tulee haluamaan syödä, sodan avulla, pommien avulla. Kyynelillä Minä kerron teille Totuuden. Se on saapunut.

Kuulitteko Minua? Avatkaa korvanne. Muistakaa, että päivä tulee saapumaan, jolloin teidän täytyy piiloutua. Sillä jos te ette piiloudu paholainen tulee syömään teidät. Kuulitteko Minua? Paholainen tulee syömään teidät jos ette piiloudu. Sillä nyt saapuvat sotilaat paholaisen tavalla, kaiken sen kanssa mikä on likaista, kaiken sen kanssa, mikä on suunnattu kuilua kohti.

Tiedän, että jos olette Minun, te tulette kuulemaan Minua ja te tulette tekemään niin kuin Minä sanon. Sillä ainoastaan ne jotka kuulevat Minua puhtaalla sydämellä, puhtaalla päällä, puhtailla korvilla, ovat Minun. Loput Minä tulen päästämään irti ja paholainen tulee tekemään heille, mitä tahtoo. Sillä he eivät kuulleet Sanaani selkeästi Jumalan tavalla, teidän Kristuksenne, yhdessä Pyhän Hengen ja Isän kanssa. Se on saapunut - kärsimyksen päivä. Siinä kaikki mitä teille tulen kertomaan, tänä päivämääränä, tänä päivänä, Profeettani, Reymundon avulla.

496. Raymond Aguilera - Näky 29. Kesäkuuta 1994, klo 22:15.

Näky metallisesta esineestä jossa oli epätasainen pinta, melkein kuin käsikranaatin ulkopinta, mutta se oli erimuotoinen ja suurempi. Jonkinlainen laite oli syvällä veden alla, valtameren pohjassa. En tiedä oliko se pommi tai jotain muuta, mutta se näytti hyvin raskaalta.

497. Raymond Aguilera - Profetia 1. Heinäkuuta 1994, klo 13:30, Espanjaksi.

"Mañosa." (Espanjankielinen sana joka tarkoittaa: taitava, etevä, viekas, juonikas, paheellinen.) Hän on hyvin Mañosa...sinipukuinen nainen. Varo Reymundo! Nyt saapuu päivä. Nyt saapuu hetki. Nyt saapuu sinipukuinen nainen. Hän himoitsee ruumistasi. Hänen silmänsä on kiinnitetty paholaiseen, kaiken sen tavalla, ja tyyllillä, mikä on saastaista. Varo itseäsi! Sillä hän tulee haluamaan syödä sinut terävillä hampaillaan, likaisilla hampaillaan. Varo itseäsi, sillä nyt hän saapuu, sinipukuinen nainen. Hän tulee soittamaan sinulle. Hän tulee etsimään sinua paholaisen tavalla. Haluan sinun suuntaavan mielesi, henkesi, kaiken, ruumiisi, Jeesusta kohti, Isääsi, Pyhää Henkeä kohti. Ne ovat saapuneet, paholaisen asiat.

498. Raymond Aguilera - Näky 2. Heinäkuuta 1994, klo 8:48 aamulla.

Näky hyrrästä. Sitten sen pää pysähtyi. Pää oli muodoltaan kuin lautanen jossa oli kärki, ja hyrrässä oli varsi josta sitä pyöritettiin.



499. Raymond Aguilera - Näky 5 Heinäkuuta 1994, klo 21:54.

Näky oliosta jolla oli paljon hampaita, ja se irvisteli ja yritti hymyillä, mutta osa oikeanpuoleisista hampaista puuttui tai ne oli isketty irti. Sillä oli aukko siltaproteesissaan.

500. Raymond Aguilera - Profetia 6. Heinäkuuta 1994, klo 1:13 aamulla, Espanjaksi.

Posti on saapunut, posti. Kyllä, poikani, se on saapunut, posti. Niin, se on saapunut.

He nauroivat...Niin, he nauroivat...He nauroivat, mutta Minä en halua teidän kokoontuvan yhteen niiden kanssa jotka nauravat. Sillä ne jotka nauravat Isälle, nauravat Pojalle, ja nauravat Pyhälle Hengelle. Heitä Minä aion lyödä Kädelläni, sillä he eivät usko Isään joka

loi maailman ja tähdet. Häneen, joka loi kaiken yhdessä Pojan, ja Pyhän Hengen kanssa. He eivät usko, että Minä voin tehdä sen mitä sanon. Sen tähden tulen iskemään heitä Käsilläni. Katsotaan nauravatko he sitten kun Minä olen saattanut asian päätökseen Kädelläni.

Se on saapunut, Isälle, Pojalle, ja Pyhälle Hengelle nauramisen aika. Mutta maailma tulee tuntemaan, että Isä, Poika ja Pyhä Henki eivät ole asioita joille nauretaan. Sillä Minulla on, yhdessä Poikani ja Pyhän Hengen kanssa **KAIKKI VOIMA, VOIMIEN VOIMA**. Minä tulen osoittamaan teille kuka teidän Jumalanne on kun alatte nauramaan.

Sillä nyt saapuu lopun päivä, enkä Minä piittaa siitä, uskotteko Minua vai ette. Sillä Minä voin tehdä omallani mitä tahdon, ja se on totta ja täsmällistä. Luitteko sen, maailma? Te luulette, että se on vitsi, mutta vitsi tulee kääntymään teitä vastaan. Tiedän, ettei maailma kunnioita Isää, Poikaa ja Pyhää Henkeä. Sen tähden minä aion sulkea tämän kirjan, tämän maailman, tämän paholaisen.

Siinä kaikki mitä teille aion sanoa Jumalan tavalla, Pojan, Pyhän Hengen, Isän kanssa. Nyt saapuu Käteni, suoraan ja täsmällisesti, vasten niitä huulia jotka nauravat paholaisen tavalla. Älkää sanoko, etten kertonut teille, mutta Minä tulen näyttämään teille sitten kun isken kaikkea pahaa Kädelläni.

501. Raymond Aguilera - Näky 13. Heinäkuuta 1994, klo 2:23 am.

Rukouksen aikana näin näyn palvelijattaresta joka tarjoili suurissa juhlissa tai pidoissa. Näin miehiä jotka seisovat smokeissaan suuren takan edessä. Jotenkin minä katselin näitä pitoja korkealta katosta käsin ja katselin alaspäin huoneen oikeasta yläkulmasta. Jostain syystä silmäni kiinnittyivät palvelijattareen hänen tarjoillessaan. Näin hänen ottavan suuren keittiöveitsen ja panevan sen työntämiensä tarjoiluvaunujen alle. Hänen kulkiessaan vieraiden joukossa, näin hänen pitelevän kiinni veitsestä joka oli vaunujen alla. Näin yhden takan lähellä olevan miehen kävelevän hänen luokseen hakeakseen juotavaa tai jotain, ja kun hän lähestyi palvelijattarta, tämä otti veitsen ja pisti häntä mahaan tai rintaan. Kun tämä tapahtui, toiset miehet saivat kiinni puukotetusta miehestä ja kantoivat hänet huoneen toiselle puolelle, samalla kun toiset nappasivat kiinni palvelijattaren. Palvelijattar oli hieman tukevanpuoleinen ja hänellä oli musta puku. Luulen, että hänellä oli myöskin päähine (head piece). Näytti siltä, kuin kyseessä olisi ollut tärkeät juhlat ja tärkeä mies. Mies oli seissyt takan edessä juttelemassa, luullakseni, kolmen muun miehen kanssa ennen puukotusta. Palvelijattar näytti olevan iältään 35-45 vuotta.

some sort of couch or table.

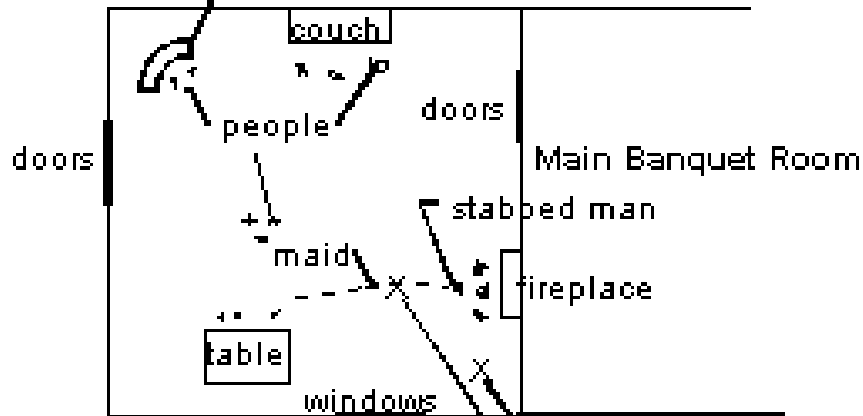

the stabbing happened here.

I was seeing it from here.

502. Raymond Aguilera - Profetia 15. Heinäkuuta 1994, klo 8:39 am.

Se kukistui. Se kukistui. Se kukistui poikani, kruunu kukistui, kruunu kukistui. Se kukistui paholaisen sanan avulla. Se kukistui paholaisen sanan avulla. Se kukistui poikani. Se kukistui poikani. Se kukistui poikani.

503. Raymond Aguilera - Profetia 20. Heinäkuuta 1994 klo 16:28, Espanjaksi.

Se kukistui, Ranska kukistui paholaisen käden kautta. Se kukistui kaikkien niiden ihmisten kanssa, jotka uskovat paholaiseen. Ranska kukistui, sillä paholaisen sormi on vahva. Kaikki ne jotka ovat kuuroja ja sokeita, paholaisen sormi tulee suuntaamaan kuiluun. Kuu tulee pimenemään Maaliskuun päivänä, koska paholainen teki sormensa vahvaksi Ranskan ihmisissä. Kuulitteko Minua maailman ihmiset? Kuulitteko Minua sokeat ja kuurot ihmiset. Katsokaa kuuta. Se tulee pimenemään Maaliskuun päivänä paholaisen voimalla, koska Ranska teki itsensä sokeaksi ja kuuroksi Jumalan Sanalle. Se on saapunut, paholaisen tähti Ranskaan, paholaisen tavalla. Niin, sillä jos te syötte kaikkea sitä mikä on paha, te muututte pahoiksi. Sormi tulee suuntaamaan teidät kuilua kohti paholaisen voimalla.

Pieni enkelini, älä huolehdi naisestasi. Älä huolehdi mistään. Sillä se on saapunut, päivämäärä jonka sinulle sanoin, Jumalan tavalla.

Kerro maailmalle, kaikille ihmisille joiden korvat ovat puhtaat ja silmät auki, että Jumalan Käsi tulee iskemään maailmaa. Aion käyttää paholaista tekemään mitä hän tahtoo, sillä aion käyttää paholaista puhdistamaan kaiken mikä on hänen. Kun paholainen on saanut päätökseen kaiken sen puhdistamisen mikä on hänen, Minä lähetän kuiluun. Sitten Minä, yhdessä Poikani kanssa, tulen puhdistamaan kaiken mikä on Meidän, ja kaiken sen mikä

on Meidän, me otamme mukanaamme Taivaaseen kaikiksi päiviksi kuin päiviä on.

Tiedän, että te ette usko Minua. Sillä Minä tunnen ihmisen tavan ja kaiken mitä te ajattelette. Sillä te haluatte, että olisi vapaata. Te haluatte kaiken ilmaiseksi; te ette halua kärsiä. Te ette halua tehdä mitään, te haluatte vain istua paikallanne ja täyttää mahanne tavaroilla, mutta lopun päivä on saapunut. Te tulette näkemään Isänne, Pojan ja Pyhän Hengen ihmeet, sellaisella tavalla mitä ette ikinä olisi voineet uskoa, että voisi tapahtua. Sillä te olette kuuroja ja te olette sokeita; koska te ette lue Raamattua Jumalan tavalla. Ja jos luette sitä, te luette sitä ihmisen silmillä; niiden silmillä, jotka haluavat lihottaa itsensä kaikilla niillä lupauksilla jotka teille annoin. He syövät kaiken mitä haluavat, kaiken hyvän, ja kaiken pahan samassa sanassa, ihmisen sanassa.

Minä olen väsynyt kaikkeen saastaan, kaikkeen mikä on paholaisesta. Sillä Minä kerron ja kerron ja kerron teille, ja te piilotatte päänne hiekkaan huutaen ja huutaen, että ette halua kuulla enempää. Sillä te ette pidä siitä mitä teidän Isänne teille kertoo, yhdessä Pojan ja Pyhän Hengen kanssa. Sen tähden maa tulee syömään teidät paholaisen hampailla. Hän tulee laittamaan teidät, paholaisen ja teidät, kuiluun.

Se on saapunut, kaikki mikä on saastaista. Sillä paholaisen päivä on täällä. Jos ette kuule Minua, jos te ette tee niin kuin Minä sanon, te joudutte elämään kuilussa. Kyynelillä minä kerron teille totuuden. Mutta teidän täytyy tehdä mitä teidän täytyy tehdä, ja Minun täytyy tehdä mitä Minun täytyy tehdä. Ja ne jotka kuuntelevat Minua, ne, joiden silmät ovat auki, ne, joilla on kaikki valmiina, Sanan kanssa, hengen, ruumiin kanssa, ne tulevat elämään kaikkina päivinä kuin päiviä on.

Ja jos te ette kuuntele Minua, te joudutte kantamaan seuraukset. Mutta katsokaa!..., jos te kadutte, jos te etsitte Poikaani, te tulette löytämään Minut, teidän Isänne, Pyhän Hengen Voimalla. Se on saapunut, Raamatun loppu, maailman loppu, kaiken saastaisen loppu. Mutta tarkkailkaa Ranskaa, sillä se mikä tapahtuu Ranskalle, tulee tapahtumaan teillekin.

Minä suuntaan teidät Taivasta kohti; Minä kerron teille oikean tavan. Minä käsken teitä avaamaan silmänne ja korvanne. Tarkkailkaa kuuta, tarkkailkaa Ranskaa, tarkkailkaa paholaisen sormeja, sillä paholaisen tähti on saapunut.

Miten sääli! Miten sääli! Että te olette kuuroja ja sokeita, mutta älkää sanoko etten kertonut teille. En halua teidän sanovan Minulle ettette tienneet. Sillä Minä kerron teille Huulillani selkeästi ja täsmällisesti. Katsokaa Ranskaa, paholaisen tapaa, ja sitten teidän täytyy valita elämän tapa, tapa millä haluatte elää. Poikani, Kuninkaiden Kuningas, tulee yhdessä Pyhän Hengen kanssa auttamaan teitä, jos haluatte apua.

Mutta Minä tiedän, että teillä on kivisydän ja samaa kiveä on teidän päännekin. Se ei näe mitään, se ei kuule mitään, mikä on Isästä, Pojasta ja Pyhästä Hengestä. Ja sama koskee niitä ihmisiä jotka johtavat kirkkoja. He ovat kuuroja ja sokeita. Niitä on hyvin vähän jotka rakastavat Minua kaikesta sydämestään, kaikesta ruumiistaan, kaikella mitä heillä on, vanhimpien joukossa, jotka johtavat kirkkoja. Mutta joitakin on, on joitakin muutamia, ja heitä Minä tulen suojelemaan Enkeleitteni, Sotilaitteni, Sanani avulla.

Sillä he tekivät kaiken mitä Poikani Raamatussa käski, ja he uskovat avoimin silmin, ja avoimin korvin, avoimella hengellä Jumalan Sanaan, ja he tekivät kaiken Jumalan tavalla. Nämä vanhimmat ovat niitä jotka ovat Minun. Mutta se on saapunut, kärsimyksen päivä, paholaisen päivä. Mutta katsokaa! Vanhimmat, Minä olen teidän kanssanne, ja Minä tulen suojelemaan teitä. Älkää pelästykö, sillä Käteni on paikalla yhdessä Pojan, ja Pyhän Hengen kanssa. Se mikä on kaikkein tärkeintä on Minun Sydämessäni, Minun Rakkaudessa. Sillä se mitä Minä sanon, tulee tapahtumaan. Tulen suojelemaan teitä, sillä Minä Rakastan teitä kaikella mitä Minulla on, Rakkaudellani, Rakkauksien Rakkaudella.

Vanhimmat, kirjoititteko alas kaiken mitä Minä sanoin? Sillä Minä tiedän..., että te tulette uskomaan Minua, korvillanne, silmillänne. Loput vanhimmista, joilla on kivisydämet, paholainen tulee puhumaan teille; ja te tulette kuulemaan häntä, ja te tulette juoksemaan hänen perässään ihmisen tavalla. Sillä te ette ole Minun. Te ette koskaan ole olleet Minun, ainoastaan suunne sanoilla.

Mutta nyt saapuu päivä jolloin teidän polvenne tulevat osumaan lattiaan. Poikani tulee kysymään teiltä mitä te teitte. Teittekö niiden käskyjen mukaan jotka Hän teille antoi, vai teittekö niiden käskyjen mukaan jotka itse loitte. Ne tulevat saapumaan Taivaaseen. Nyt on saapunut se päivä jolloin kaikki mitä te teitte tullaan laskemaan.

Minä kerron teille selkeästi ja täsmällisesti, sillä Minä en leiki teidän kanssanne. Kaikki minkä teille kerron on vakavaa ja täsmällistä, Isän tavalla, Pojan, ja Pyhän Hengen tavalla. Sillä kaikki mitä Minä olen, kaikki mitä sanon, yhdessä Pojan, ja Pyhän Hengen kanssa, on oikein ja täsmällistä.

Kukaan ei voi muuttaa sitä mitä Minä sanon. Kuulitteko Minua **selkeästi** ja **täsmällisesti**? Sanon sen uudestaan. Ei kukaan maailmassa, Taivaassa, tähdissä, kaikessa mitä on, voi muuttaa mitä Isä, Poika ja Pyhä Henki sanoo. Se on saapunut, polvienne päivä, ja lattian päivä, päivä jolloin nuo kaksi kohtaavat, Poikani Jeesuksen, teidän Kristuksenne Voimalla.

504. Raymond Aguilera - Profetia 21. Heinäkuuta 1994 klo 16:36.

Merimies (sailor) tulee soittamaan sinulle maailman uutisten vuoksi, kaiken sen kanssa mitä on löytänyt. Haluan sinun aukaisevan silmäsi ja korvasi. Sillä nyt saapuu maailman sana, maailman tavalla. Sillä merimies etsii Jumalan asioita Jumalan silmillä. Hän (He, maskuliininen) tulee kertomaan sinulle mitä löysi. Kuulitko Minua, Reymundo? Tämä on sinun Isäsi, Hän, joka loi maailman, tähdet, koko Taivaan, kaiken, ja kaiken mitä on, kaiken mitä tulee olemaan Huulillani, Sanani avulla, Pyhän Hengen avulla.

Tiedän, että sydämesi särkyi kun pieni koirasi kuoli. Mutta älä kärsi, sillä pieni koirasi, sillä kaikki, on Minun Käsissäni, Isäsi Käsissä, Pojan Käsissä, Pyhän Hengen Käsissä.

Asiat jotka sinulle annan ovat Taivaan asioita, Isäsi asioita, ja Pojan, ja Pyhän Hengen. Se on tehty, kaikki on valmista, ja maailma ja Yhdysvallat syövät Jumalan Sanaa Profetioiden

kautta jotka sinulle annoin. Jotkut itkevät, toiset pelkäävät, jotkut ovat vihaisia, mutta älä pelkää, Reymundo, sillä kaikki on Minun Käsissäni, kaikki, kaikki tapahtuu Jumalan tavalla. Kuulitko Minua, Reymundo? Sillä Isäsi on kaiken Isä.

Kuulitko Minua? Sillä Minä tulen kertomaan sinulle mitä sinun pitää tehdä, ja millä tavalla sinun pitää se tehdä, sillä Minä olen asettanut kaiken paikoilleen, paikkaan jonka täytyy syödä Sanaa. On yhä paljon ihmisiä jotka eivät vielä tunne Sanaa, mutta sinä tiedät ja Minä tiedän, että Jumalan Sana liikkuu selkeästi ja täsmällisesti. Sillä kaikki Isästäsi, Pojasta, ja Pyhästä Hengestä on selkeää ja täsmällistä.

Se mitä sinulle eilen kerroin, Ranskasta, tulee tapahtumaan kirjaimellisesti, täsmällisesti, kaiken sen Voimalla mikä on Isästä, Pojasta, ja Pyhästä Hengestä. Sillä kaikki on Minun Käsissäni, **kaikki**, jopa paholainen. Kaikki on Minun Käsissäni, ja kaikkien täytyy tehdä niin kuin Minä sanon, yhdessä Poikani, teidän Kuninkaidenne Kuninkaan, ja Pyhän Hengen kanssa. Kuulitko Minua? **Kaikkien!** Sillä kaikki mikä on, Minä loin sen Sanani kanssa, Pyhän Hengen kanssa.

Nyt saapuvat kärsimyksen päivät, veren päivät, kyynelien päivät, kärsimyksen päivät ovat nenänne edessä. Meidän täytyy herättää Poikani Ruumis Isäsi tavalla, Poikanne Jeesuksen, Kuninkaiden Kuninkaan tavalla, Sanojen Pojan, Poikien Pojan tavalla, Pyhän Hengen avulla Minä kerron sinulle nämä Sanat selkeästi ja täsmällisesti.

Haluan sinun tekevän loppuun kaiken mitä olen sinulle sanonut, ja kirjoita se tietokoneellesi ja lähetä sinne minne Minä käsken. Ja kerro mies- ja naispuolisille ystävilleesi Jumalan ruumiissa, että nyt saapuu, "Jumala, Kuninkaiden Kuningas." Sillä Minä aion sulkea maailman **VOIMALLA SELKEÄSTI** ja **TÄSMÄLLISESTI**. Ja jos he eivät usko sinua, älä huoli, sillä se ei ole sinun ongelmasi. Se on minun ongelmani, eikä Minulla ole ongelmia.

Sillä se mitä Minä sanon **Tapahtuu!..., Selkeästi!..., ja Täsmällisesti!...**, kirjoita vain ja lähetä ulos se, mitä sinulle kerron. Tulen antamaan sinulle rahat. Tulen antamaan sinulle ihmiset joita tarvitset, voidaksesi tehdä sen mitä Minä sanon. Tulen antamaan sinulle vaimosi ja kaikki lupaukset jotka sinulle olen antanut. Sillä nyt..., aika on käymässä vähiin. Olemme hyvin lähellä, poikani! Olemme hyvin lähellä!

Sanon sinulle, ettet murehtisi pientä koiraasi, se on Minun Käsissäni, kaikkien muiden kanssa. Minä tunnen sydämesi, mutta Minä tiedän mitä sinä tulet tekemään ennen kuin teet sen. Tiedän mitä tulet tekemään huomenna, ennen kuin teet sen. Tiedän, että sydämesi on kärsinyt paljon tällä viikolla, mutta älä itke. Minä olen paikalla Enkeleitteni kanssa. Tulen suojelemaan sinua. Sillä kukaan ei voi murtaa Sanaani.

Tulen antamaan sinulle enemmän Profetioita tulevina päivinä. Sinun täytyy kirjoittaa kaikki täsmällisesti ja Jumalan tavalla. Kerro kaikille mies- ja naispuolisille ystävilleesi, että jos he avaavat silmänsä ja korvansa, Minä tulen puhumaan heille ja tulen näyttämään heille maailman asiat, Raamatun asiat, Jumalan tavalla. Sillä se mitä Raamatussa lukee tulee tapahtumaan täsmälleen niin kuin sen kirjoitin.

Mutta maailmassa on juuri nyt asioita jotka ovat Raamatussa. Haluan teidän vain pitävän korvanne ja silmänne auki, ja Pyhä Henki tulee näyttämään teistä jokaiselle Jumalan tavan Pyhän Hengen Voimalla. Minä kerron sinulle nämä asiat Isäsi tavalla, Pojan, Jeesuksen tavalla, yhdessä Pyhän Hengen kanssa. Me tapaamme taas toisena päivänä Sanani kanssa, Henkeni kanssa, Jumalan asioiden kanssa.

505. Raymond Aguilera - Profetia 23 Heinäkuuta 1994, klo 7:48 aamulla, Espanjaksi.

Torvi. Torvi. Torvi. Torvi on saapunut. Kohota kätesi. Hypi riemusta ja tanssi riemusta. Kerro kaikille mies- ja naispuolisille ystävilleesi Taivaan Torvesta, Jumalan musiikilla, Isän musiikilla, Pojan musiikilla, Pyhän Hengen musiikilla. Nyt se saapuu. Täällä se on, Taivaan Torvi. Kiirehdi, kiirehdi, kiirehdi, avaa korvasi. Hypi ja tanssi Jumalan, Pojan, ja Pyhän Hengen iloa.

Tämä on sinun Isäsi, Hän, joka loi kaiken Huulilla, Sanan avulla, Pyhän Hengen Voiman avulla. Kyllä, Taivaan Torvi on saapunut. Kiiruhda, juokse, ja etsi lakkisi, kenkäsi, vyösi, keppisi jonka voit heittää demonien päälle. Etsi kaikki mikä suojelee sinua Jumalan Sanassa. Niin, varustaudu, varustaudu Jumalan Sanalla. Lue Raamattua ja Minä tulen näyttämään sinulle kuinka voit varustaa itsesi.

Sitten, kaiken sen varustuksen kanssa, kokoonnu yhteen muiden kanssa jotka kantavat taisteluvälistä. Seiskää kaikki rintamalla ja alkakaa taistelemaan Jumalan Sanan avulla, sillä sota on alkanut. Hyvän ja pahan sota, mutta et voi taistella jos et ole varustautunut. Niin, ne ovat saapuneet, Jumalan asiat, Jumalan tavalla. Niin, Pikkuiseni, kaikki te jotka haluatte taistella Jumalan Sanan avulla. Sinun täytyy varustaa heidät, sillä tuolla se on, Taivaan Torvi. Niin, luomassa Taivaan musiikkia. Kiiruhda! Aloita, aloita.

506. Raymond Aguilera - Profetia 23. Heinäkuuta 1994 klo 8:04 am, Espanjaksi.

Olen antanut. Olen antanut Jumalan ruoan. Poikani ruoan, Pyhän Hengen ruoan. Olen antanut Ehtoollisen. Olen antanut sen. Kuulitteko Minua? Oletteko nälkäisiä? Syökää Ehtoollista! Sillä tavalla voitte virkistää itseänne Jumalan asioilla, Veren avulla, Poikani Lihan avulla. Te tulette virkistämään itseänne, Jumalan asioilla. Kiiruhdaka, joka päivä, joka päivä, Veri, Liha, Ruumis, loppuun saakka.

Kuulitteko Minua, maailman ihmiset? Loppuun saakka, joka päivä. Sillä tavalla Minä tulen antamaan teille Voiman, kun varustaudutte. Tulen antamaan teille Voiman Sormellani, Kädeläni, Ruumiillani, Huulillani, Enkeleitteni avulla. Tulen antamaan teille Voimaa. Poikani on paikalla, Pyhä Henki on paikalla. He tulevat auttamaan teitä Jumalan tavalla.

Kokoontukaa yhteen veljienne ja siskojenne kanssa ja syökää Ehtoollista ja rukoilkaa ja rukoilkaa. Kyllä, Jumalan asiat ovat siellä Voiman kautta. Kaikki kyvyt, kaikki lahjat, ne ovat Raamatussa; Pyhän Hengen Voiman kanssa Minä kerron teille Taivaan asiat. Avatkaa

silmänne; avatkaa korvanne; sillä se on saapunut, kykyjen käyttämisen päivä. Kyvyt jotka unohditte, jotka piilotitte, joihin ette uskoneet, siinä ne ovat, poikani ja tyttäreni, sillä te tulette tarvitsemaan niitä.

Sillä sota tulee voimistumaan teidän edessänne, kotonanne, kaupungissanne, hallituksessanne, osavaltiossanne, maassanne, maailmassa. Se tulee muuttumaan suuremmaksi paholaisen voimalla. Te tulette tarvitsemaan Isäänne, Poikaanne Jeesusta, Kuninkaiden Kuningasta, ja Pyhää Henkeä, sillä paholainen tulee haluamaan syödä teidät terävillä hampaillaan. Mutta katsokaa, Me olemme teidän kanssanne, perheenne kanssa, ystävienne kanssa, Poikani Ruumiin kanssa. Minä kerron teille totuuden, Jumalan tavalla, Taivaan tavalla, Isän tavalla, Pojan, ja Pyhän Hengen tavalla.

Se on saapunut, se mitä Raamatussa tulee tapahtumaan, syökää kaikki paha. Haluan teidän puhdistavan itsenne, haluan teidän katuvan. Haluan teidän etsivän Poikaani, Jeesusta, teidän Kristustanne. Kuulitteko Minua, maailman ihmiset? Puhdistakaa itsenne, puhdistakaa koko mielenne, ruumiinne, sillä se on alkanut, Taivaan Torvi. Se on alkanut, kaikki mikä on saastaista ja kaikki mikä on Minun, tullaan puhdistamaan. Sillä Raamatun päivä on nyt saapunut Jumalan tavalla. "Loppu, loppu, loppu, loppu."

Ostakaa lippunne, sillä nyt saapuu Taivaan Juna, Isän Juna, Pojan, ja Pyhän Hengen Juna. Sitokaa itsenne Junassa oleviin istuimiinne Pyhän Hengen Voimalla. Sillä Minä aion ravistella, aion pelästyttää, aion iskeä maailmaa Käsilläni, Sanallani, Pyhän Hengen Voimalla.

Kerron teille totuuden kyynelillä, kyynelillä. Jos te ette avaa silmiänne ja korvianne te tulette kärsimään, te ja teidän perheenne. Avatkaa Raamattu. Lukekaa sitä joka päivä, etsikää veljiänne ja siskojanne kaduilta; pitäkää huolta sairaista; antakaa vaatteita niille, joilla ei ole vaatteita. Ihmisille joilla ei ole mitään, vanhuksille.

Auttakaa heitä Jumalan Sanan avulla, ja käyttäkää lahjoja jotka teille annoin. Kuulitteko Minua, Poikani Ruumis? Kuulitteko Minua? Tehkää se nyt, juuri nyt! Nouskaa ja aloittakaa Taivaan Kuumeella, Pyhän Hengen Kuumeella, Poikani Kuumeella, Isänne Kuumeella. Kaikki asiat jotka teille kerron ovat totta ja täsmällisiä. Sillä Minä haluan teidän suojelevan itseänne. Haluan teidän suojelevan perhettänne Jumalan Sanan avulla.

Muistakaa Ehtoollinen. **"Se on hyvin tärkeää, Ehtoollinen.** Se on hyvin tärkeää, Ehtoollinen. Se on hyvin tärkeää, Ehtoollinen. Se on hyvin tärkeää, Ehtoollinen. Se on hyvin tärkeää, Ehtoollinen. Se on hyvin tärkeää, Ehtoollinen. Se on hyvin tärkeää, Ehtoollinen. Se on hyvin tärkeää, Ehtoollinen."

Kuulitteko Minua korvillanne? " Se on hyvin tärkeää, Ehtoollinen. Se on hyvin tärkeää, Ehtoollinen. Se on hyvin tärkeää, Ehtoollinen. Se on hyvin tärkeää, Ehtoollinen. Se on hyvin tärkeää, Ehtoollinen. Se on hyvin tärkeää, Ehtoollinen. Se on hyvin tärkeää, Ehtoollinen. Se on hyvin tärkeää, Ehtoollinen. Se on hyvin tärkeää, Ehtoollinen. Se on hyvin tärkeää, Ehtoollinen. Se on hyvin tärkeää, Ehtoollinen. Se on hyvin tärkeää, Ehtoollinen. Se on hyvin tärkeää, Ehtoollinen." Kuulitteko Minua? Kiiruhtakaa! **RUKOILKAA**, sanokaa jos kuulitte Minua. **"Se on hyvin tärkeää, Ehtoollinen."**

Se on hyvin tärkeää, Ehtoollinen, jos tahdotte pelastaa itsenne. Jos haluatte taistella Voimalla, Sanan Voimalla, Poikani Jeesuksen Voimalla, **syökää Ehtoollista joka päivä;**

"Joka päivä, joka päivä, joka päivä, joka päivä, joka päivä, joka päivä, Ehtoollista, joka päivä." Kyllä, tämä on teidän Isänne Sana, yhdessä Pojan, yhdessä Pyhän Hengen kanssa, ja katukaa sydämellänne.

Kuulitteko Minua? **"Katukaa juuri nyt.** Katukaa juuri nyt. Katukaa juuri nyt. Katukaa juuri nyt. Katukaa juuri nyt. Katukaa juuri nyt. Katukaa juuri nyt. Katukaa juuri nyt. Katukaa juuri nyt."

Ymmärrätkö mitä sanoin? **Kuulitteko Minua selkeästi ja täsmällisesti?**

RUKOILKAA ja kertokaa Minulle, jos kuulitte mitä Minä sanoin. Sillä Minä tiedän, mistä te rukoulette. Kertokaa Minulle sydämenne asioita. Mielenne asioita. Kertokaa Minulle kaikki mitä tahdotte sanoa, joka päivä, sillä rukoilemisen päivä on saapunut. **Kuulitteko Minua?** Rukoilkaa joka päivä Isänne Voimalla, Poikanne Jeesuksen, Kuninkaiden Kuninkaan Voimalla.

Niin, ja Pyhä Henki tulee auttamaan teitä Isän Voimalla. Kyllä, Isän Voimalla, se on kohdistettu kaikkea paha vastaan. Se on saapunut poikani ja tyttäreni; teidän täytyy varustaa itsenne. Niin, ne ovat saapuneet, Taivaan asiat. Ne ovat saapuneet, kuilun asiat.

507. Raymond Aguilera - Näky 25. Heinäkuuta 1994, klo 20:10.

Rukouksen aikana näin näyn suuresta, korkeasta, valkoisesta kolmiosta. Valkoinen kolmio näytti olevan korkeudeltaan neljäkymmentä tai viisikymmentäkerroksisen rakennuksen korkuinen. Sillä oli paljon enemmän korkeutta kuin mitä perustassa oli pituutta. Voin nähdä monia tuhansia tummia hahmoja kolmion juuressa. Jonkun matkan päässä valkoisesta kolmiosta näen joukon tummia hahmoja, jotka ovat kerääntyneet jonkinlaisen alttarin ympärille.

Aistin jotain Jumalaa pilkkaavaa. Se muistuttaa siitä mitä Mooses olisi saattanut nähdä laskeuduttuaan alas vuorelta sen jälkeen kun oli vastaanottanut Jumalan käskyt. Voin nähdä alttarin (alter?) jonka ympärillä on tummia hahmoja. Ne näyttävät tekevän jotakin, mutta olen hengessä liian kaukana voidakseni nähdä, mitä on tekeillä. Joka puolella, ympäri tätä pientä laaksoa tai kenttää, näyttää olevan ehkä viisitoista tai kaksikymmentätuhatta tummaa hahmoa.

Nyt näen elefantin kulkevan tämän penkereen yli kantaen jotakin ja sen takana on jotain hahmoja. Ajattelen tai tunnen, että kyseessä on paha rituaali tai jotakin joka on hyvin pilkkaavaa Herraa kohtaan. Jostain syystä ajattelen, että kolmio on Herra.

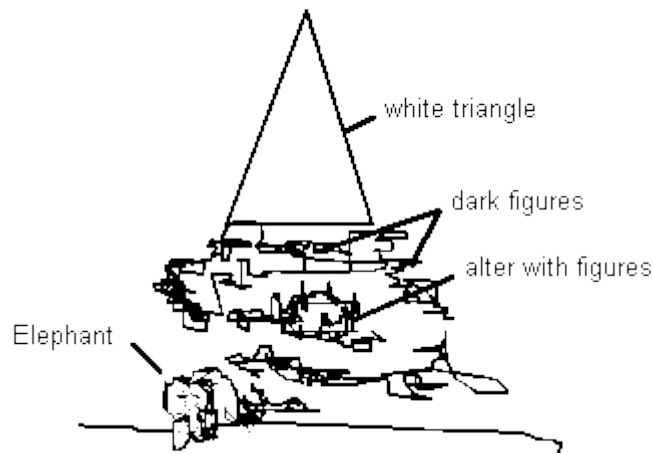

508. Raymond Aguilera - Tapahtuma 26. Heinäkuuta 1994 klo 00:25 am.

Kaksi tuntia sitten olin uskomattoman voimakkaassa henkisessä sodassa. Sodankäynti alkoi klo 20 illalla, eikä lakannut ennen kuin kello oli noin 22:15 illalla. Nyt kello on 00:25 aamulla, ja sammutin juuri tietokoneeni ja lopetin Profetioiden kirjoittamisen tältä illalta. Ajatellessani kaikkea mitä tapahtui, kaikki tuntemukset ja äänet tuntuivat hyvin oudoilta. Makasin sängylläni ja rukoilin, kun rukouskieleni aloitti selkeällä Vallan ja Voiman äänellä.

Se oli uskomatonta; välillä ruumiini kääntyi sikiöasentoon ja välillä se tärisi, samalla kun rukouskieleni muuttuivat ihan villiksi, päästellen sanoja ja ääniä joita en koskaan aikaisemmin ollut kuullut. Aluksi aistin Voiman, ja hengessä näin suojeluksen kuvun joka oli taloni ympärillä. Sodankäynnin edetessä ja muuttuessa voimakkaammaksi, kupu muuttui suuremmaksi ja suuremmaksi, ja rukouskieli muuttui oudommaksi ja oudommaksi, kunnes näin kuvun peittävän koko Yhdysvallat.

Hengessä voin nähdä tuhansien nuolien lentävän ilman halki, samalla kun rukouskieli jatkui uskomattomalla vauhdilla. Henkinen taivas miltei peittyi näkyvistä kaikkien nuolien johdosta, joita lähetettiin Henkisellä Voimalla. Siitä kohtaa mistä minä sodankäyntiä katselin, en pystynyt näkemään kuka ampui nuolet ja keihäät. Tosin minä tiesin, että ne tulivat Herran Enkeleiltä. Nuolet liikkuivat vasemmalta oikealle, siitä kohtaa missä minä seisoin, tai minun näkykulmastani katsottuna. En pystynyt näkemään minne nuolet laskeutuivat, enkä olisi halunnut olla siinä paikassa kun se tapahtui.

Rukouskielen äänet jotka tulivat suustani ulos, kuulostivat ampuvan konekiväärin luodeilta. Kai sitä voisi kutsua voimakieliksi. Pyhän Hengen Läsnäolo oli yksinkertaisesti **uskomatonta** ja **Voimallista**. Minulle tuli mieleen elokuva Aliens 2, jossa eräät sotilaat olivat lukittuina huoneeseen ja he olivat jättäneet automaattiasheet ulkopuolelle vahdiksi, ampumaan mitä tahansa mikä liikkui. Sillä tavalla rukous kieli tuli suustani ulos, se tuli **Voimakkaasti, Valtuudella ja Ohjatusti**.

Voin tuntea Pyhän Hengen Voiman virtaavan koko kehoni lävitse, niin että jos mikä hyvänsä demoninen sattuisi Voimakielen eteen, sillä ei olisi **MINKÄÄNLAISIA** mahdollisuuksia, selviytyä Herran Voimasta. Koska Herra ei ammu harhaan kun Hän

ampuu, minä tiesin, että demoneita liikkui joka puolella ja niitä kaatui kuin kärpäsiä. Näin, että tämä oli suuri hyökkäys Herran puolelta.

Ne äänet saavat kehon tärisemään ja liikkumaan kaikenlaisilla tavoilla samalla kun Voimaa virtaa ulos. Se sähköistää koko kehon tavoilla joita on vaikea selittää. Sillä joka ainoa solu kehossa latautuu, ja tuntuu siltä kuin ne olisivat räjähtämässä rukouskielen Voima-aallon johdosta.

En tosiaankaan ymmärrä ja on paljon vastausta vaille jääviä kysymyksiä, **MUTTA VOIMALLINEN LÄSNÄOLO OLI EITTÄMÄTTÄ PAIKALLA!!!** Se oli voima jota ei voinut sivuuttaa, jotakin mitä ei voisi kuvitella tai uneksia. Tätä jatkui kahden ja puolen tunnin ajan **ILMAN TAUKOA.**

Nyt kun usean tunnin sodankäynti ja kirjoittaminen on takanapäin, voin vieläkin aistia sängyllä maatessani, että hengessä on jotain meneillään. Vaikuttaa siltä, että sodankäyntiä on aina kun kirjoitan Profetioita. Aloin taas kirjoittamaan niitä parin viikon tauon jälkeen, jolloin olin ainoastaan postittanut niitä ja ladannut niitä tietokonepalvelimiin. Ja nyt minä aistin voimakkaan sodankäynnin hengessä ja olen reippaasti kirjoittamisesta jäljessä.

Alan taas tuntea saman Voiman Läsnäolon, kuin neljä tuntia sitten. Koko ruumiini on kananlihalla ja voin tuntea, että hengessä on jotain meneillään. Minulta loppuivat Ehtoollisruokien joten minulla oli Ehtoollisessa tänä iltana ainoastaan hedelmämehua. Minulla ei ole ollut tilaisuutta tai rahaa ostaa niitä, mutta tiedän, että kaikki on Herran hallinnassa.

Jostain syystä kun sitä menee mukaan tämän tyyppiseen henkiseen sotaan, niin liha asettuu taka-alalle, hengen edestä. Sillä ei ole mitään sananvaltaa tai tietoa siitä mitä on meneillään, paitsi että se on kytkettynä Herran Voiman Lähteeseen. Liha tuntuu tietävän, että se on suorassa yhteydessä tai kulkee käsi kädessä, taistellen demonisia voimia vastaan.

Henki tekee liiton Pyhän Hengen kanssa ja Pyhä Henki ottaa kehon täydellisesti ohjaksiinsa. Se tietää mitä pitää tehdä, ja kuinka se pitää tehdä. Henki on täydellisessä sopusoinnussa Pyhän Hengen kanssa ja Pyhä Henki ohjaa henkeä sodankäynnissä.

Mieli ei useimmiten pysty käsittämään kun keho reagoi sodankäynnin vastavaikutuksiin. Toisinaan on kuin sitä olisi henkisesti vuoristoradassa jossa Pyhä Henki vie sinut ylä- ja alamäkien ja mutkien kautta täydellisellä Voimalla ja Hallinnalla sodankäynnin läpi. Jälkeenpäin sitä ei ainoastaan koe henkistä hyvinolontunnetta, vaan sitä tulee myöskin hengessä hiukan humalaan. Vastavaikutukset johtuvat kehon läpi kulkevista Voima-aalloista ja demonisista vastaiskuista joita keho joutuu vastaanottamaan taistelun aikana, kun hyvä ja paha törmäävät yhteen uskomattomalla voimalla.

Tämä oman hengen ja Pyhän Hengen välinen liitto, on täydellisen harmoninen, ja toisinaan se jättää lihan hämmennyksen valtaan. Sitä näkee kyllä hengessä välähdyksiä siitä mitä on tekeillä, mutta ei aina. Niin kuin nytkin, tällä hetkellä, aistin, että jotain on meneillään..., henkeni aistii **VOIMAN!!!!**, Enkeli Voiman!!! Pyhä Henki tekee jotain, ehkä

Hän suojelee minua aiemmasta sodankäynnistä, tai ehkä vihollinen on ryhmittymässä uudelleen ja aikoo iskeä minua vastaan tänä yönä. Mutta sen Voiman Läsnäolon perusteella jonka huoneessani aistin, se tulee olemaan hitonmoinen taistelu, mutta ehkä minä nukun sen läpi, enkä edes joudu sekaantumaan siihen.

Näyttää siltä, että kun sitä kulkee hengessä, niin täytyy taistella hengessä. Sellaisina hetkinä haluat pysytellä hengessä, varsinkin kun tiedät murtavasi linnoituksia ja ruhtinaskuntia, ja tiedät olevasi hyökkäyksessä, eikä tummilla hengillä ole mitään mahdollisuutta Pyhän Hengen Voiman johdosta. Alat miettimään kaikkia niitä kertoja kun vihollinen on iskenyt sinua, perhettäsi, ystäviäsi, tai Kristuksen Ruumista. Tämä saattaa kuulostaa epäkristilliseltä, mutta sitä saa sellaisen kostomielialan. Sinä ymmärrät olevasi hengessä, ja ymmärrät, että Herra käyttää sinua Voimallisesti. Ja sinulla on mahdollisuus lyödä takaisin ja jaella muutamia iskuja kielillä, ja kun kerran aloitat, et halua lopettaa, tai ehkä Pyhä Henki käyttää sinua kunnes et kestä enempää. Oli niin tai näin, se on hyvin, hyvin voimallista ja kuluttavaa saman aikaan. Sillä Herra käyttää joka ikisen voimanripauksen mitä sinulla on, ja sitten vielä vähän lisää.

Yritän keksiä toisia sanoja joilla voisin selittää tätä kokemusta..., mutta sanoja joilla sitä voisi kuvata oikein, ei vain ole, ainakaan minulla ei ole. Se on voima, joka siirtää Voiman, kielilläpuhumisen tai rukouskielen avulla. On kuin rukouskieltä käytettäisiin Enkelisotureiden ohjaamiseen, näyttämään heille Pyhän Hengen Voiman kautta, mitä heidän pitää tehdä, miten se pitää tehdä, ja koska se pitää tehdä. Sinulla ei ole mitään voimaa, ainoastaan se, mitä Pyhä Henki lävitsesi lähettää; sinä olet vain astia joka välittää kielen tai Valta Voiman. Kuulostaa hullulta, vai mitä?

Tämä liitto ihmiskehon, Enkeleiden ja Herran välillä, on yksinkertainen: Se on voiman liitto. Noina hetkinä sitä aistii suunnan, joten sitä ohjaa. Se en ole edes minä, sillä Herralla on täydellinen hallinta, mutta jostain syystä Hän haluaa, tai tarvitsee vapaaehtoisia ihmisiä ottamaan osaa. En tosiaankaan tiedä, mutta jollainlailla me olemme osallisia tässä henkisessä sodassa tai Jumala käyttää meitä jollainlailla taistelemaan osassa tätä henkistä sotaa. Ehkä Taivas ei loppujen lopuksi olekaan ilmainen, ja meidän Kristittyjen täytyy osittain taistella sen vuoksi. Tai ehkä me teemme sen kantamalla ristimme kaikilla hengen alueilla. Siinä on varmaan kaikki, en tiedä tulenko saamaan ollenkaan unta tänä yönä. (loppu)

Myöhemmin:

Yön aikana heräsin siihen, että löysin itseni puristamasta demonia pään ympäriltä. Jotenkin olin lukinnut sen pään, niin että olin kietonut käsivarteni tiukasti sen pään ympärille ja rintaani vastaan. Pidin siitä niin tiukasti kiinni, että se ei pystynyt ollenkaan liikkumaan. Minulta meni muutama sekunti ennen kuin tokenin ja tajusin mitä pitelin käsissäni.

Kun se sanoi minulle; "Älä!, olen poikasi Steve", minä aloin sitomaan ja nuhtelemaan sitä.

Olin edelleen sokissa tämän odottamattoman herätyksen johdosta, niin etten tiennyt mitä minun pitäisi tehdä. Sitten kun olimme molemmat maanneet siinä muutaman sekunnin ajan toisiamme tuijottaen, tajusin ettei se ollut Steve. Joten sidoin sen ja nuhtelin sen

helvetin kuiluun Jeesuksen Kristuksen Nasaretilaisen Nimessä. Rukoilin ja kiitin Herraa ja vaivuin takaisin levottomaan uneen. Tämä koko juttu jätti minut sokkiin koko loppupäiväksi. (loppu, uudestaan)

509. Raymond Aguilera - Profetia 26. Heinäkuuta 1994 klo 15:58, Espanjaksi.

Minä puhun, ja puhun teille, ja te ette kuule Minua, ettekä te etsi Minua. Miten sääli, sillä Minä olen siinä teidän nenänne edessä kaiken sen kanssa mikä on Taivaasta, näyttääkseni teille, kohdistaakseni teidät Taivasta kohti, yhdessä Poikani ja Pyhän Hengen kanssa. Miksi te ette kuule Minua? Miksi ette etsi Minua? Puhun teille selkeästi ja täsmällisesti.

Etsikää Minua!, ja Minä pelastan teidät. Haluan teidän syövä Ehtoollista. Haluan teidän etsivän veljiänne ja siskojanne jotka eivät tunne Minua. Näyttäkää heille teidän Isänne Sana, Kuninkaidenne Kuninkaan Sana, Pyhän Hengen Sana. Kiiruhtakaa! Kiiruhtakaa! Etsikää veljiänne ja siskojanne Taivaan liekillä, kaiken hyvän liekillä, kaiken sen liekillä, mikä on teidän Isästäne. Kyllä! Ja Minä haluan teidän rukoilevan ja rukoilevan ja rukoilevan, kunnes ette pysty puhumaan. Ja Minä haluan teidän katuvan syntejänne; lopusta huolehdiin Minä.

Sillä Minä tulen auttamaan teitä kaikessa mitä teette, Poikani Jeesuksen, teidän Kristuksenne Nimessä. Me olemme siellä teidän kanssanne. Me olemme kaikkialla. Kaikki mitä teidän tarvitsee tehdä, on ojentaa kätenne, ja Minä kosketan teitä, huulianne, ruumistanne, henkeänne, Pyhän Hengen Voimalla, Poikani Voimalla, Isänne Voimalla.

Kuuletteko Minua, Maailma? Kuuletteko Minua, Maailma? Tämä on teidän Isänne, Hän, joka loi kaiken, Huulillaan, Pyhän Hengen Voimalla, Jumalan Sanan Voimalla. Loppu on saapunut. Kuinka monta kertaa Minun täytyy sanoa se teille; kuinka monella eri tavalla Minun täytyy se sanoa. Sillä teillä on niin kova pää, ja niin kovin kova sydän. Miksi te ette kuule Minua? Tämä on teidän Isänne, Hän, joka loi kaiken, tähdet, kaiken mitä näette, kaiken mitä kosketatte, kaiken mitä on.

Loppu on saapunut; Arkki on saapunut. Se on saapunut, Poikani Sana, teidän Isänne Sana, Pyhän Hengen Sana, Voimien Voiman kanssa. Jos te ette kuule Minua korvillanne selkeästi ja täsmällisesti, te joudutte kärsimään. Te joudutte kärsimään monien päivien ajan, monien vuosien ajan, te ja teidän perheenne. Kertokaa kaikille, että se on saapunut, **"Maailman loppu."** Mutta sanokaa heille, ettei heidän pidä huolehtia, sillä teidän Jumalanne on siellä, Isä, Poika ja Pyhä Henki, Voimien Voiman kanssa. Minä puhun totta.

Avatkaa korvanne ja silmänne, ja katsokaa maailman merkkejä, Raamatun merkkejä, ja merkkien merkkejä. Se on saapunut, maailman torvi, se on saapunut..., paholaisten paholainen. Ja kun hän saapuu, te ette tule tekemään sitä mitä haluatte tehdä. Sillä hän tulee tekemään itsestään maailman kuninkaan, lihassa. Mutta Poikani tulee tulemaan, ja Hän tulee iskemään tätä miestä niin kuin kärpystä, yhdessä kaikkien niiden kanssa jotka pitävät tästä miehestä. Sillä siinä on kaikki mitä hän on, pelkkä mies, yhdessä paholaisten

paholaisen kanssa.

Kuulitteko Minua, ihmiset? Minä puhun teille selkeästi. Puhun teille täsmällisesti. Nyt saapuu vasara, paholaisen vasara. Haluan teidän juoksevan ja **piiloutuvan**, yhdessä perheenne kanssa, ystävienne kanssa, **päivänä jolloin kaikki lakkaa**. Sillä tavalla teillä tulee olemaan mahdollisuus; mutta haluan teidän rukoilevan, kaikilla kyynelillänne, kaikella rohkeudellanne, kaikella mitä teillä on, yhdessä Poikani Ruumiin perheen kanssa. Sillä jos he löytävät teidät, teillä tulee olemaan hyvin vaikeaa.

Tämä on teidän Isänne joka antaa teille Taivaan neuvon, yhdessä Pojan ja Pyhän Hengen kanssa. Murtakaa kivipäänne. Murtakaa kivisydämenne ja kuulkaa Minua! Sillä aika on loppumassa ja se tulee alkamaan hyvin nopeasti, loppujen loppu. Ja jos haluatte mahdollisuuden, teidän täytyy lukea Raamattua, teidän täytyy rukoilla, teidän täytyy katua, teidän täytyy levittää eteenpäin Jumalanne Sanaa niille, jotka eivät tunne sitä. Teidän täytyy auttaa sairaita, niitä, joilla ei ole äitiä tai isää, niitä, joilla ei ole mitään, niitä, jotka asuvat kaduilla. Kyllä, kaikille, tunsivatpa he Minut tai eivät.

Kyllä! Auttakaa kaikkia jotka etsivät rehellistä Sanaa. Sillä Minulle ei ole tärkeää se, millä nimellä he kulkevat, Sana on Jumalalta; ja ihmisen sana on ihmisen sana. **Minä rakastan kaikkia**, mutta aion **ainoastaan** pelastaa ne, jotka rakastavat Minua sydämellään, hengellään, kaikella mitä heillä on. Tämä on teidän Jumalanne Sana, yhdessä Jeesuksen ja Pyhän Hengen kanssa.

Kiiruhtakaa! Nouskaa ylös! Teillä on työtä tehtävänä. **Juuri Nyt!** Älkää odottako huomiseen, sillä teillä ei tule olemaan huomista.

510. Raymond Aguilera - Profetia 27. Heinäkuuta 1994 klo 8:40 am, Espanjaksi.

Tiedätkö mitä Reymundo? Minä aion käyttää sinua Jumalan tavalla. Tulee olemaan ihmisiä, jotka tulevat uskomaan ja tulee olemaan ihmisiä, jotka eivät tule tietämään mitä heidän pitäisi sanoa, sillä he tulevat näkemään Jumalan. He tulevat näkemään Pojan; ja he tulevat näkemään Pyhän Hengen Voimallisesti; ja he tulevat pelästymään; ja on toisia, jotka tulevat näkemään paholaisen. Sillä heillä on kova pää ja sydän, eikä mikään mitä sinä sanot, mikään mitä heille näytät, tule muuttamaan heitä.

Sillä sydän, sydän on se mitä Minä luen, Silmilläni, Korvillani. Sydämelläni Minä näen; se näkee kaiken. Kerron sinulle juuri nyt, että on paljon Kristittyjä, joilla on kova sydän ja pää. Eikä mikään mitä heille sanot, mikään mitä heille näytät, tule muuttamaan heitä. Sillä he ovat jo laittaneet itsensä laatikkoon. He uskovat mitä uskovat; heidän jumalansa on laatikossa, eikä heidän jumalansa voi poistua laatikosta. Sellaisia ne ovat, maailman asiat.

On toisia, joiden sisäpuolella on demoneja. He tulevat haluamaan syödä sinut, postin (tai virka-aseman?) (post) liekillä, kuilun liekillä. Niin, älä huoli; Minä tulen suojelemaan sinua. Minä pitelen sinua Kädessäni, mutta kivien päivät ovat tulossa. Siinä ne ovat sinun edessäsi. Muistatko sen jutun Stevenistä? Sillä tavalla se tulee tapahtumaan, mutta

kukaan ei tule kajoamaan sinuun. He tulevat vihastumaan sinuun, Reymundo. Kaiken sen kanssa mikä on Sydämessäni Minä kerron sinulle totuuden, kyyneleet Silmissäni, kyyneleet Sydämessäni. Minä kerron sinulle totuuden.

Kyllä! Maailman asiat ovat paholaisen asioita, mutta älä huoli; Minä tulen huolehtimaan sinusta. Tiedän, että Sanat jotka sinulle sanon ovat juuri nyt, tällä hetkellä, helppoja, sillä sinä et tunne mitään. Tiedän että tulet pelästymään, mutta muista, että olet Minun Käsissäni. Ja siihen mikä on Minun Käsissäni, kukaan maailmassa ei pysty kajoamaan, ei edes paholainen.

Mutta sinä tiedät ja Minä tiedän, että sinun täytyy tehdä mitä sinun täytyy tehdä, Jumalan tavalla. Ja Minun täytyy tehdä mitä Minun täytyy tehdä. Sillä ne ovat valmiina, kaikki asiat jotka Raamatussa sanoin, kaikki ihmeet, kaikki pelottavat asiat, kaikki kuilun ruumiit. Tulen näyttämään sinulle ja tulen antamaan sinulle Taivaan asiat, Taivaan tavalla. Niitä ihmisiä, jotka uskovat sinua, Minä tulen suojelemaan Kädelläni, Sanallani, kaiken sen kanssa mikä on Taivaasta, sillä heidän silmänsä ovat auki, heidän sydämensä on auki, ja he etsivät Minua puhtaalla mielellä, puhtaalla sydämellä, kuin lampaat, jotka etsivät Isää.

Kerro kaikille, että Isä ja Poika ja Pyhä Henki tulevat huolehtimaan heistä, ja myös heidän perheistään, Pyhän Hengen Voimalla. Sillä asiat tulevat muuttumaan hyvin nopeasti, ja he tulevat pelästymään. Muista, he ovat Minun Lampaitani, ja Minä olen Isä, yhdessä Pojan, yhdessä Pyhän Hengen kanssa. Tulen kokoamaan heidät ja viemään heidät mukani Taivaaseen. Loppu on saapunut, **loppujen loppu**.

Sinä tiedät ja Minä tiedän, että Taivaan asiat eivät aina ole helppoja, ja toisinaan on kärsimystä. Toisinaan risti jota joudutte kantamaan muuttuu raskaaksi, mutta ne ovat Raamatun asioita. Toisinaan on kärsimystä; toisinaan on iloa; joskus teidän täytyy taistella Jumalanne vuoksi, oikean tavan vuoksi. Mutta te ette taistele yksin; teidän Jumalanne, teidän Kristuksenne, Jeesus, teidän Pyhä Henkenne on siellä teidän kanssanne.

Siinä ovat leijonat, paholaisen leijonat. Ne tulevat haluamaan syödä teidät, paholaisen leijonat. Mutta kaikki tulee menemään hyvin, kaikki tulee menemään Jumalan tavalla. Tiedän, että asiat jotka Minä sanon ovat rankkoja, mutta ne ovat selkeitä ja täsmällisiä. Haluan teidän kokoavan mielenne, henkenne, ja rukoilevan ja rukoilevan ja rukoilevan ja rukoilevan. En sano näitä asioita vain sanoakseni ne. Nämä asiat ovat **HYVIN TÄRKEITÄ!!!** Teidän täytyy rukoilla kaikesta sydämestänne, kaikella mielellänne, kaikella hiellä mitä ruumiistanne löytyy. Rukoilkaa yhdessä perheenne kanssa, rukoilkaa yhdessä ystävienne kanssa, kutsukaa Jumalaanne, Isää, Poikaa ja Pyhää Henkeä. Ja Me tulemme näyttämään teille mitä voitte tehdä. **MUTTA TEIDÄN TÄYTYY RUKOILLA** kuumeella, kyynelillä, kaikella mitä teillä on, Minä kerron teille totuuden. Sanon sen uudestaan: "Teidän täytyy rukoilla, teidän täytyy rukoilla, teidän täytyy rukoilla kuumeella, yhdessä ystävienne kanssa, yhdessä perheenne kanssa."

Sillä kärsimyksen päivät ovat saapuneet. Nyt saapuu paholaisen vasara. Hän tulee haluamaan syödä teidät. Haluan teidän piiloutuvan. Haluan teidän tekevän sen, mitä teidän täytyy tehdä, mutta varokaa paholaisen vasaraa. Sillä se on valmiina, vasara, kaikki paholaisen asiat. Paholainen tulee kokoontumaan yhteen saastaisten asioiden kanssa. Ne

tulevat tulemaan suuremmiksi, hallituksissa, rahan asioiden kanssa, voiman asioiden kanssa. Ne ovat valmiina, sen tähden Minä kerron teille nämä asiat suoraan ja täsmällisesti. Sillä se aika mitä te luulette, että teillä on, teillä ei ole sitä. Se on saapunut, loppu, **loppujen loppu**.

Kaikki tulee muuttumaan: maailma, kun sataa, kun ei sada; aurinko, vesi; te tulette olemaan janoissanne; ruoka, kaikki asiat joita tarvitsette elämiseen tulevat muuttumaan. Ne tulevat **muuttumaan nopeasti**. Älkää pelästykö poikani ja tyttäreni; Minä tulen huolehtimaan teistä Jumalan tavalla.

Lukekaa Raamattua joka päivä, Ehtoollinen, **SE ON HYVIN TÄRKEÄ**, Ehtoollinen. Muistakaa Poikaani joka kuoli ristillä. Hänen verensä vuodatettiin teidän kaikkien vuoksi. Muistakaa Poikani Jeesus, hän pelasti teidät Verellä, Hän pelasti teidät.

Mutta se on saapunut, teidän ristinne päivä. Minä pesin päivän, puhdistamisen päivän. Päivä jona kaikki saastainen puhdistetaan. Kaikki ne, jotka ovat saastaisia tulevat kokoontumaan yhteen paikkaan. Kaikki ne, jotka ovat puhtaita tulevat kokoontumaan toiseen paikkaan. Ne, jotka ovat puhtaita Minä tulen ottamaan mukaan Taivaaseen, ja ne, jotka ovat saastaisia Minä tulen lähettämään kuiluun. Täsmälleen! Kukaan ei tule jäämään keskivaiheille. Kuulitteko Minua? Puhun teille selkeästi ja täsmällisesti. Te menette jompaankumpaan paikkaan. Te ette voi jäädä keskivaiheille. Minä luen teidän sydäntänne ja Minä tiedän missä te olette. Teidän täytyy herättää itsenne ja teidän täytyy nähdä minne olette itsenne asettaneet, kummalle puolelle, kummassa leirissä sydämenne on.

Ne ovat saapuneet. Kaikki asiat jotka aikaisemmissa Profetioissa teille olen sanonut; Reymundo tulee kirjoittamaan lisää Profetioita Jumalan tavalla. Haluan teidän rukoilevan hänen vuokseen. Haluan teidän auttavan häntä rukouksien avulla, sillä millä haluatte, mutta hän tulee antamaan ne teille. Sillä Minä aion lähettää Jumalan Sanat koko maailmaan Pyhän Hengen Voimalla. Eikä kukaan voi pysäyttää Jumalan Sanaa.

Muistakaa, tämä on hyvin tärkeää: "Katukaa, katukaa, ja etsikää Poikaani, kertokaa veljillenne ja siskoillenne jotka eivät tunne Minua, "Nyt saapuu Arkki. Nyt saapuu paholaisen vasara. Nyt saapuu kärsimyksen päivä. Nyt saapuu raskas risti." Tehkää itsenne vahvoiksi, mutta älkää huolehtiko. Poikani Jeesus, teidän Kristuksenne on siellä; Pyhä Henki on siellä. Minä olen siellä, Isä; Minun Enkelini ovat siellä, suojelemassa sitä mikä on Minun, Taivaan Voimalla.

Sillä Minä aion sulkea tämän maailman kirjan, ja Minä aion aloittaa alusta. Kerroin teille selkeästi. Kerroin teille täsmällisesti, Jumalan asiat, eikä sen ymmärtäminen, mitä olen sanonut, ole vaikeaa. Sillä Minä kerron teille yksinkertaisesti ne asiat jotka tulevat tapahtumaan, Isänne asiat, Pojan ja Pyhän Hengen asiat, sellaisella tavalla, että te pystytte ymmärtämään. Sillä Taivaan asiat ovat helppoja. Me tapaamme Taivaassa ja Me tulemme pitämään juhlat. Sillä te olette saapuneet taloonne kaikiksi ajoiksi kuin aikaa on. Kyynelillä minä kerron teille Taivaan asiat.

511. Raymond Aguilera - Näky 27. Heinäkuuta 1994, klo 17:05.

Näky kielestä, joka ei ole väriltään normaalin vaaleanpunainen. Noin 65% kielestä on musta ja siinä on valkoisia ja vaaleanpunaisia alueita, varsinkin sen reunoissa. En tiedä onko se ihmisen kieli, mutta se näyttää sairaalta.



512. Raymond Aguilera - Profetia 28. Heinäkuuta 1994, klo 8:02 aamulla, Espanjaksi.

Kyllä, mies on hyvin paha, pankin mies. Mies joka syö ihmisiä elävältä. Niin! Hän on hyvin paha. Kädet taskussa hän lähettää sanat, ja sanat syövät ihmisiä elävältä, pankin mies, kuinka ilkeä. Mutta Minun Käteni tulevat iskemään häntä. Ne tulevat iskemään häntä lujaa, suoraan, ja täsmällisesti; sillä hän luulee olevansa jumala, kaikki pankkien miehet. Kyllä! He luulevat olevansa jumala, ja he haluavat syödä Poikani karitsoja paholaisen hampailla. Minä aion lyödä heitä, ja aion lyödä heitä **LUJAA!** Niin kuin he löivät Minun Karitsojani joilla ei ollut mitään mahdollisuuksia.

Se on saapunut: "Pankin päivä. Rahan päivä." Mutta Minä aion pysäyttää maailman rahat, Yhdysvaltojen rahat. Aion pysäyttää ne Jumalan tavalla. Katsotaan kuinka vahvoja he ovat, pankkien miehet. He tulevat kärsimään. **Pankkaa Sanani Merkille!** Pankkien miehet joutuvat kärsimään, koska he käyttävät paholaisen sanaa, paholaisen tavalla. Kuulitteko Minua, pankkien miehet? Nyt saapuu päivä. Pankkaa se ylös Allakkaanne. Se on saapunut: **"Teidän loppunne."**

513. Raymond Aguilera - Näky 28. Heinäkuuta 1994, klo 9:07 aamulla.

Rukouksen aikana näin kolme ydinpommin sienipilveä kohtalaisen lähellä toisiaan. Katsoin niitä hengessä, korkealta ylhäältä taivaalta, suoraan alaspäin.

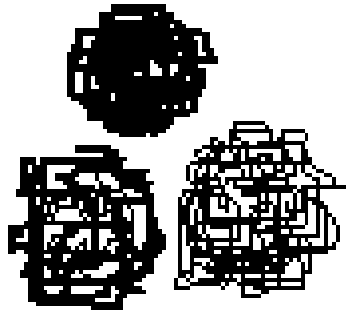

514. Raymond Aguilera - Profetia 1. Elokuuta 1994 klo 14:05, Espanjaksi.

Herra (Mister). Herra. Liitto tulee olemaan valmis kun Poikani tulee. Niin, herra, se on saapunut, liiton päivä. Liitto, jonka isillenne annoin. Se on saapunut, liitto, mutta työ ei vielä ole tehty loppuun, Poikani työ. Sen tähden haluan sinun työskentelevän tiiviimmin Pyhän Hengen Voiman avulla, rukoillen, Ehtoollista pitäen, etsien poikiasi ja veljiäsi jotka eivät tunne Jumalan Sanaa.

Sinun täytyy työskennellä tiiviimmin, ohjatummmin, ja täsmällisemmin, sillä liiton päivä on saapunut. Puhun sinulle Huulillani selkeästi ja täsmällisesti. Tämä on sinun Isäsi, yhdessä Pojan, yhdessä Pyhän Hengen kanssa. Puhun sinulle Voimallisesti. Puhun sinulle täsmällisesti, **liitto, liitto, liitto**. Muista liitto. Se on saapunut, Jumalan liitto. Liitto tulee valmistumaan, ja Minä haluan teidän avaavan silmänne ja korvanne jos kuulutte liittoon, Veren liittoon, Sanani liittoon.

Muistakaa menneiden vuosien liitto, ja menneet vuodet, jolloin Minä puhuin isillenne. Mutta te poikani ja tyttäreni, te olette saapuneet liiton loppuun. Te olette saapuneet liiton loppuun. Te olette saapuneet liiton loppuun, Jumalan Voimalla Minä kerron teille totuuden. Tehkää itsenne vahvoiksi, sillä se on melkein valmiina, kaikki mikä on Raamatussa, kaikki mitä teille olen Sanallani sanonut, liitosta isienne kanssa menneisyudessa.

Teidän täytyy viedä Sana kaikkialle maailmaan Jumalan tavalla. Teidän täytyy haudata kaikki paha, kaikki syntinne, teidän täytyy kulkea nöyrästi, mutta teidän täytyy kulkea Pyhän Hengen Voimalla. Sillä Minä tiedän ihmisten tavan; he luulevat itsestään suuria; he luulevat olevansa jumala. Sellainen on ihmisen tapa, ihmisen sydän, ja Minä, teidän Isänne, yhdessä Pojan, yhdessä Pyhän Hengen kanssa, haluan teidän kulkevan nöyrästi. En pidä pullistelevasta rinnasta. Haluan teidän kulkevan nöyrästi, Jumalan nälällä, Jumalan Voimalla, Jumalan Verellä, ja Minä opastan teitä ja Minä suuntaan teidät Pyhän Hengen Voimalla.

Sillä ympärillänne oleva sota on selkeää ja täsmällistä. On joitakin, jotka tulevat kaatumaan sodan takia. Ja on toisia jotka tulevat tulemaan hyvin urheiksi Jumalan Sanan kanssa, eikä kukaan tule voimaan pysäyttää heitä. On niitä, jotka tulevat pelästymään ja he tulevat juoksemaan ja piiloutumaan. Sillä heillä ei ole Jumalan uskallusta. Heillä on vain rinta, ihmisen rinta, ihmisen huulet, kaikki ihmisen saastaiset asiat.

He eivät tule kylvämään siemeniä kuten Poikani käski heitä tekemään. Sillä he etsivät rahaa. He etsivät valtaa. He etsivät ihmisiä jotka tekisivät heistä jumalia. Oi, miten sääli! Miten sääli! Sillä he eivät tunne Jumalan tapaa. He eivät tiedä kuinka tehdä itsensä nöyräksi. He eivät tiedä kuinka kärsitään ristin kanssa. He haluavat vain kaiken valmiiksi suuhunsa, kaikki lahjat, kaikki rahat, kaikki asiat, jotka ovat saastaisia paholaisesta. He haluavat kaiken, mutta he eivät halua työskennellä Jumalan tavalla. He eivät halua etsiä Sanaa Jumalan tavalla, ja sitten he muuttavat Sanan täyttääkseen vatsansa maailman asioilla.

He haluavat kaiken mikä on paholaisesta Jumalan Nimessä, Poikani Nimessä, he etsivät paholaista ja Minä aion auttaa heitä. Aion antaa heille paholaisen, sillä sitä he haluavat, sydämellään, mielellään, voimallaan. En välitä käyttävätkö he Poikani Nimeä, jos he etsivät paholaista, Minä annan heidät hänelle, paholaiselle. Sillä saastaiset asiat ovat paholaisesta. Ne eivät ole Isästä. Ne eivät ole Jeesuksesta. Ne eivät ole Pyhästä Hengestä.

He uskovat olevansa hyvin älykkäitä. Paholainen tulee osoittamaan heille kuin älykkäitä he ovat. Sillä Minä aion kääntää Selkäni heille. Sillä he pullistelevat rintaansa paholaisen tavalla, ihmisen tavalla. En piittaa siitä käyttävätkö he Poikani Nimeä. Sillä Minä aion kääntää Selkäni, sillä Minä luen sydäntä, sitä sydäntä joka on heidän taskussaan.

Minä puhun teille totta. Minä puhun täsmällisesti. En välitä oletteko pastoreita tai Raamatun työntekijöitä. En välitä, sillä jos te ette etsi Poikaani selkeästi ja täsmällisesti, Jumalan Sydämellä. **Minä en tunne teitä. Te ette ole Minun!** Te olette paholaisesta, aivan niin kuin demoni, demoni joka tekee paholaisen työtä. Sillä Minä luen Sydäntä. Luen myöskin kaiken saastan. Minä tunnen demonin, kun näen sellaisen, enkä välitä siitä, käyttävätkö he Poikani Nimeä. Sillä Minä luen heitä, niiden asioiden kautta mitä he tekevät. Puhtaalla Sydämellä, puhtaalla Ruumiilla, puhtaalla Mielellä, Minä tunnen asiat, te ette voi pettää Minua.

Te luulette olevanne niin älykkäitä, mutta ette te ole, vaan tyhmiä. Sillä te luulette, että jos te vain lyötte tiskiini Poikani Nimen, te tulette pelastamaan itsenne. Kaikki paholaiset nauravat teille koska te olette tyhmiä. Te olette tyhmempiä kuin tyhmyrit. Sillä he tietävät, että Isä, Poika, kaikki mikä on Pyhästä Hengestä on puhdasta ja kirkasta ja oikein. Ne vain nauravat teille ja te luulette olevanne niin mahtavia. Oi, Oi, miten sääli, että te olette niin tyhmiä. Ja tämä Sana on Poikani Jeesuksen kirkon ylimmistä alimmille.

Miten sääli! Miten sääli! Että te ette koskaan oppineet Jumalan tapaa. Te kulutitte niin monta tuntia Raamatun opiskeluun, ettekä oppineet mitään. Ja ihmiset antavat teille papereita joissa sanotaan, että te tiedätte niin paljon ja te ette tiedä mitään. Koska paperissa sanotaan, että te tiedätte, niin ihmiset uskovat teitä. Mutta Poikani Jeesus tulee ojentamaan teitä maailmassa, ja tulevassa maailmassa, kun polvenne osuvat lattiaan. Hän tulee kuristamaan teitä teidän kielellänne kunnes silmänne pullistuvat päässänne, siksi että olette niin älykkäitä. Kyllä! Hän tulee antamaan teille paperin ja se paperi tulee lähettämään teidät kuiluun. Sillä te olitte niin älykkäitä, että ette lukeneet Raamattua selkeästi, Jumalan Sydämellä, Pojan Sydämellä, Isän Sydämellä, Pyhän Hengen Sydämellä.

Te ette voi voittaa, sillä te olette jo hävinneet, mielellänne, sydämellänne, kivisydämellänne. Paholainen söi teidät, ettekä te edes tiennyt, että hän puraisi teitä hampaillaan, koska te pullistelette rintaanne niin paljon. Siellä te kuljeksitte käsi kädessä paholaisen kanssa, ettekä te edes tiedä sitä. Miten sääli, että olette niin hölmöjä ja tyhmiä.

Kaikki mitä teidän olisi tarvinnut tehdä, olisi ollut syödä Ehtoollista, etsiä veljiänne ja siskojanne, puhtaalla sydämellä, Jeesuksen Rakkaudella, Isän ja Pyhän Hengen Rakkaudella. Ja auttaa niitä jotka tarvitsevat apua; ja Rakastaa niitä jotka tarvitsevat Rakkautta, Taivaan Rakkaudella, kaiken sen kanssa mikä on hyvää, kaiken sen kanssa mikä on oikein. Ja mitä te teitte? Te juoksitte etsimään ihmisen sanaa, ja te otitte ja halasitte paholaista. Ja Minun täytyi lähettää teidät kuiluun koska te ette oppineet mitään.

Siemenet jotka putosivat kalliolle, niillä ei ollut juuria, koska niillä ei ollut hyvää maapohjaa jossa kasvaa. Nyt saapuu paholaisen aurinko (polte) ja hän söi teidät. Hän söi teidät, ja te juoksitte hänen perässään nauraen riemusta, selkeästi ja täsmällisesti.

Te ette tiedä mitään, mutta ei kulu päivääkään etten itkisi teidän vuoksenne. Sillä Minä tiedän, ettei teillä ole sitä älliä jota olisitte tarvinneet, mutta jos haluatte katua ja puhdistaa sen minkä teitte saastaiseksi. Teillä on vielä mahdollisuus. Oikaiskaa tapanne jonka mukaan toimitte, etsikää Poikaani puhtaiden asioiden kautta, Isän asioiden, Poikani asioiden kautta, Pyhän Hengen Voimalla. Ja Minä Suukotan ja Halaan teitä. Kyllä!, ja Minä otan teidät mukanani Taivaaseen, ja me voimme puhua siellä, yhdessä kaikkien niiden ihmisten kanssa jotka tekevät Jumalan tavalla. Se on saapunut, kärsimyksen päivä.

515. Raymond Aguilera - Näky 2. Elokuuta 1994, klo 10:34 aamulla.

Näky linnusta, mahdollisesti kyyhkyselästä, joka piteli pientä kalaa suussaan.



516. Raymond Aguilera - Näky 2. Elokuuta 1994, klo 10:58 aamulla.

Näky kaksisiipisestä lentokoneesta. Näin sen kolaroivan oikealta puolelta. Se saattoi olla niitä kaksisiipisiä, moderneja tuholaiistorjuntakoneita. En nähnyt muuta kuin sen, kun kaksoissiivet rysähtivät. (loppu)

517. Raymond Aguilera - Profetia 2. Elokuuta 1994 klo 15:21.

Poikani, poikani, se on valmiina, kaikki. Kaikki lupaukset joista sinulle kerroin. Kaikki asiat jotka sanoin, että antaisin sinulle. Päivämäärä on saapunut. Se on saapunut, Jumalan hetki, maailman hetki, hetki kaikelle mitä on. Niin, päivämäärä on saapunut. Ne ovat valmiina, asiat jotka tulevat tapahtumaan Jumalan tavalla. Minä puhun totta. Tämä on sinun Isäsi, yhdessä Pojan, yhdessä Pyhän Hengen kanssa.

Kaikki tulee tapahtumaan niille paikoille joista sinulle kerroin: Ranskalle, Yhdysvalloille, kaikille paikoille Etelä-Amerikassa, kaikille maailman paikoille, jotka ovat demoneista, heistä jotka syövät ruumiita, niiden ruumiita jotka eivät tiedä mitään. Niiden, jotka eivät oppineet Jumalan Sanaa Jumalan tavalla. Minä kerroin sinulle, että joka puolella tulisi olemaan ruumiita. Lue sanomalehteä, katso mitä tapahtuu niissä paikoissa. Kuolleissa ruumiissa, jotka ovat täynnä kärpäsiä, silmät ja suut avoimina, kärpäsiä kaikkialla. Sillä tavalla se tulee tapahtumaan, kaikissa niissä paikoissa joihin paholainen aikoo iskeä.

Sillä nyt saapuu mies, mies joka uskoo olevansa vahvempi kuin Jumala: Isä, Poika ja Pyhä Henki. Hän tulee näyttämään teille enemmän ruumiita, joissa on lisää kärpäsiä, niissä jotka ovat kuolleet. He tulevat tekemään kuoppia ja he tulevat täyttämään ne ruumiilla; niillä jotka eivät tiedä; niillä joilla ei ollut aikaa lukea Raamattua; niitä varten joilla ei ollut aikaa etsiä Jumalaansa; niitä varten joilla oli kaikki Raamatun älykkyys; niitä varten joilla oli älykkyys kaikesta mitä on. Kuoppa on valmiina heitä varten.

Niin kuin teille sanoin ja maailmalle kerroin, ja maailmalle kerroin, ja maailmalle kerroin, että päivä tulisi ja he eivät uskoneet Minua. He sulkivat silmänsä ja korvansa paholaisen tavalla ja ihmisen tavalla. Sen vuoksi paholainen tulee syömään heidät. Sillä se on saapunut, kärpäsen päivä. Miten sääli!

Se koskee Sydämeeni; se koskee kaikkialle, kyynelien täyttämässä Silmissäni. Sillä Minä annoin teille mahdollisuuden. Minä kerroin teille, ja kerroin, ja kerroin, ettekä te aukaisseet silmiänne, ettekä te aukaisseet korvianne. Te juoksitte paholaisten perässä; te juoksitte kaiken helpon perässä. Te juoksitte kaiken saastaisen perässä.

Ja Jumalaa, Häntä, joka loi maailman, tähdet, ja kaiken. Te ette halunneet kuulla Häntä, sillä se oli hyvin vaikeaa. Sillä teidän olisi pitänyt kertoa ihmisille Kristuksesta. Teidän olisi pitänyt kertoa heille Jumalanne Laista; Rakkauden Laista; kaiken sen Laista, joka on oikea ja moitteeton. Se oli teille liian vaikeaa. Sen tähden maa tulee avautumaan, ja mies joka uskoo olevansa jumala tulee tönäisemään teitä. Te tulette huutamaan ja huutamaan, mutta kukaan ei tule auttamaan teitä.

Sillä Minä annoin teille mahdollisuuden tehdä mitä Poikani teitä käski tekemään, kun Hän oli luonanne. Hän antoi teille Raamatun. Hän antoi teille Enkelit. Hän antoi teille ihmeet. Hän antoi teille lahjat. Hän antoi teille kaikki Taivaan asiat teidän käsiinne. Te hautasitte pääanne maan alle, sillä te ette halunneet kuulla Jumalanne Sanaa, oikeaa tapaa.

Ja te juoksitte ystävänne, paholaisen, perässä, mutta päivä on nyt täällä, jolloin Minä tulen lähettämään teidät, ja teidän ystävänne kuiluun. Sillä se mitä Minä sanon, tapahtuu. Kaikki on Minun Käsissäni. Mitään ei tapahdu mistä Minä en tietäisi. Minä tiedän mitä te

ajattelette juuri nyt, mutta Minä en välitä siitä mitä te ajattelette. Sillä Minä olen jo varoittanut ja varoittanut teitä. Ettekä te itkeneet; ettekä te vuodattaneet kyynelitä niiden pahojen asioiden vuoksi joita teitte. Te teitte ne riemuiten ja te nauroitte Jumalallenne: Pojalle ja Pyhälle Hengelle. Siellä te nauroitte, te luulitte olevanne niin hauskoja, kaikkien vitsienne kanssa, kaiken sen kanssa mikä oli paholaisesta, mutta te ette tienneet, että Minun Käteni oli teidän päitenne päällä. Kun Minun Käteni iskeytyy teidän päällemme, te ette tule voimaan nousta. Sillä Minulla on Voimien Voima.

Te, kaikki mitä teillä on, on miehen sana, miehen lupaukset, paholaisen lupaukset. Katsotaan auttaako paholainen teitä sitten kun te tarvitsette apua. Sillä te molemmat joudutte huutamaan kaikkien päivien ajan kuin aikaa on. Sillä te ette kuulleet Minua; Minä kerroin teille Rakkaudella; kerroin teille Sydämelläni; kerroin teille kyynelillä; kerroin teille kaiken sen kanssa mikä on oikein ja rehellistä.

Minä lähetin teille Poikani, kyynelillä Minä lähetin Poikani, ettekä te muuttaneet tapaa, ihmisen tapaa, paholaisen tapaa. Poikani Veren kanssa, kaiken Jumalastanne olevan Veren kanssa, Minä aion kääntää Selkäni teille. Sillä te käänsitte selkäne Minulle. Tämä on oikea tapa. Tämä on Jumalan tapa. Te ette etsineet Minua, mutta ne jotka kuulivat Minua; Ne jotka tekivät mitä Poikani heitä käski tekemään, heidät Minä pelastan, kaiken Taivaasta olevan avulla, Enkeleiden avulla, kaiken sen avulla mikä on oikein, kaiken sen avulla mikä on Taivaasta.

He eivät joudu kärsimään kaikkina päivinä kuin päiviä on, he tulevat riemuitsemaan. He tulevat olemaan riemuissaan ja he voivat tehdä mitä haluavat. Sillä Taivaan Jumala, maailman, kaiken sen Jumala minkä loi, Hän tulee huolehtimaan heistä, Sanan avulla, Pyhän Hengen avulla. Sillä he Rakastivat Minua. He etsivät Minua kaikella hengen kuumeella, kaikella mitä heillä oli. He etsivät Minua. He ovat Poikani Karitsoja. He ovat Minun Karitsoja, ja Pyhän Hengen, ja Minä suojelen Omiani. Loput, Minä hautaan maahan. Sillä nyt saapuvat kärpäset kaikkien niiden vuoksi joita ei haudattu.

Tämä on teidän Jumalanne Sana: Isän, ja Pojan, yhdessä Pyhän Hengen kanssa, Profeettani Reymundon kanssa. Kerron teille totuuden täsmällisesti, selkeästi, miten se tulevina päivinä tulee tapahtumaan. Älkää sanoko, etten kertonut teille selkeästi. (loppu)

518. Raymond Aguilera - Profetia 3. Elokuuta 1994, klo 23:09, Espanjaksi.

Jos syöt talon. Tuolla..., mies tulee saapumaan, rahan kanssa, kaiken kanssa missä tarvitset apua, Jumalan kuumeella, Jumalan Rakkaudella. Hän tulee auttamaan sinua, kaiken sen kanssa mikä on hyvää, kaiken sen kanssa mikä on Taivaasta, kaiken sen kanssa mikä on Isästäsi, yhdessä Pojan ja Pyhän Hengen kanssa, jos syöt talon. Se on saapunut, lupauksien päivä. Se on saapunut, Jumalan Käsillä. He tulevat auttamaan sinua, Kristuksen Rakkaudella, Isän Rakkaudella, Pyhän Hengen Rakkaudella.

Päivä on saapunut, jolloin Me lähetämme kaiken, kaikki Isän Sanat Voimalla, Jumalan Kädellä, Pojan Kädellä, Pyhän Hengen Kädellä. Minä puhun totta. Se on saapunut,

lupaus. Se on saapunut, talon päivä, se on saapunut. Minä kerron sinulle totuuden. Varustaudu, varustaudu Jumalan Sanalla. Varustaudu kaikella sillä mikä on hyvää. Sillä ne ovat saapuneet, Taivaassa olevan Jumalasi lupaukset. Niin, ne ovat saapuneet, Isän asiat, Pojan asiat, Pyhän Hengen asiat. Älä sano, etten Minä anna sinulle tarvitsemiasi asioita, lupauksen asiat jotka sinulle vuosia sitten annoin.

Muistatko kun kerroin siitä sinulle? Että päivä tulisi, varustaudu Reymundo, sillä ne ovat saapuneet, kaikki mitä sinulle olen kertonut, Jumalan tavalla, Pojan tavalla, ja Pyhän Hengen tavalla. Minä kerron sinulle totuuden, se on saapunut. Syö kaikki Jumalan Rakkaudella. Syö kaikki Pojan Rakkaudella. Syö kaikki Pyhän Hengen Rakkaudella, syö kaikki.

519. Raymond Aguilera - Näky ja Profetia 5. Elokuuta 1994, klo 7:36 aamulla.

Näky:

Näky Eiffel-tornista.

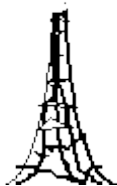

520. Profetia - 5. Elokuuta 1994 Espanjaksi.

Carmanlitalla on päivämäärä ja tie, tie, joka tulee kulkemaan paholaisen kädellä. Niin, hänellä on kaikki valmiina. Kuulitteko Minua Maailma? Carmanlitalla on kaikki valmiina, paholaisen sanoilla, saastaisilla sanoilla. Hänellä on otsaa sanoa Minulle, ei! Carmanlita on valmiina. Kyllä! Se on saapunut, Carmanlitan päivä, Lopun päivä, päivä.

521. Raymond Aguilera - Näky 5. Elokuuta 1994, klo 15:56.

Näky pitkästä johdosta. Sen päässä oli kaikenlaisia erilaisia säikeitä jotka olivat eripaksuisia, hyvin ohuista ja hiusmaisista, sellaisiin, jotka olivat pyöreitä ja paksumpia. Ne olivat kaikki porrastettuina sisimmän eri osiin. Se oli hyvin erikoinen johto. Näytti siltä kuin siinä olisi ollut kuori, mutta kuori ei ollut kiinteää, jos se nyt sitten kuulostaa järkeenkäyvältä.

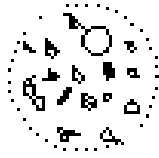

end of cable

522. Raymond Aguilera - Näky 7. Elokuuta 1994, klo 15:09.

Näky taivaalla olevasta, suunnattomankokoisesta pilvestä. Sitten siitä pilvestä erkani toinen pilvi. Tämä toinen, pienempi pilvi, joka erkani ensimmäisestä pilvestä, oli suuren silmän muotoinen ja tämä silmä katsoi alaspäin. Se oli pilvi, joka oli silmänmuotoinen.

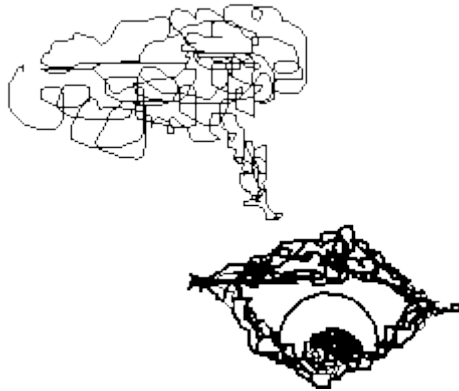

523. Raymond Aguilera - Profetia 9. Elokuuta 1994 klo 6:31 am, Espanjaksi.

Se on saapunut, Reymundo, se on saapunut, kylmyyden aika. Niin, kylmyyden aika on saapunut. Se on saapunut, kaikki kylmyydestä kärsiminen. Niin! Niin, maailman asiat tulevat muuttumaan kylmiksi. Ostakaa itsellenne peittoja. Ostakaa itsellenne polttopuita. Kyllä! Sillä kylmyyden, kärsimyksen aika on saapunut. Se on saapunut, Taivaan luoti. Luoti, joka tulee tekemään kaiken kylmäksi. Se tulee osumaan maailmaan nopeasti, suoraan ja täsmällisesti, ja kaikki paikat jotka olivat kuumia tulevat muuttumaan kylmiksi.

Helpot päivät ovat ohi, ne ovat kokonaan ohi. Kaikki mitä luulitte, että tulisi tapahtumaan, tulee muuttumaan nopeasti ja täsmällisesti. Kuumat paikat tulevat muuttumaan kylmiksi, kerron teille suoraan ja täsmällisesti. Kaikki tulee muuttumaan, mikään ei tule pysymään ennallaan. Kaikki tulee muuttumaan toisenlaiseksi, koko maailman ilmasto tulee muuttumaan.

On ihmisiä, jotka juuri tällä hetkellä tekevät paholaisen asioita. Kylmyys tulee syömään nämä ihmiset sillä Minä kerron ja kerron heille, eivätkä he kuule Minua. Ja jos ihmiset eivät halua tehdä sitä mitä Minä heille sanon, Minä teen heille mitä tahdon. Sillä kun kaikki on ohi, kukaan ei tule sanomaan Minulle, "Ei." Sillä kaikki on Minun Käsissäni. Minä loin kaiken ja Minä tulen tekemään Omallani mitä haluan. Ihmiset luulevat, että he voivat

sanoa Minulle, "Ei," mutta se Sana, "Ei," tulee iskemään heitä päähän. Sillä kukaan ei voi sanoa Minulle, "Ei." Sillä Minä tulen oikaisemaan kaiken mikä kaipaa oikaisemista, Pyhän Hengen Voimalla, Poikani Voimalla, kaiken sen Voimalla, mikä on hyvää, mikä on Taivaasta.

Minä en sano yhtä asiaa ja tee sitten toisella tavalla. Minä en valehtele. Jos sanon, että te olette Minun, te olette Minun. Jos sanon etten pidä teistä, en pidä teistä. Sillä Taivaan Isä, yhdessä Pojan kanssa, ei pidä mistään mikä on saastaista, mikä on paholaisesta, ja tulen lähettämään teidät Kuiluun, teidän päivänne päivämääränä, jonka teille annoin.

Sillä on **VAIN** yksi Jumala: Isä, Poika ja Pyhä Henki, jos rakastatte Minua sydämellänne, mielellänne, ruumiillanne, ja jos te etsitte Minua. Te kuulutte Minulle. Jos te ette tee sitä mitä Minä teille sanon, sillä tavalla kuin sen sanon. Te ette ole Minun. Te kuulutte paholaiselle ja kaikkea paholaisesta olevaa Minä ojennan Jumalan tavalla.

Sillä **KAIKKI** on Minun Käsissäni ja Minä tiedän kuinka pestä Käteni. Minä käytän Saippuaa, Pyhää Henkeä, Voiman Saippuaa, Taivaan Saippuaa. Minä käytän Poikani, Kuninkaiden Kuninkaan Voimaa, sillä kaiken sen mikä on puhdasta Minä annoin Hänelle suoraan ja täsmällisesti. Me kokoamme kaikki jotka kuulevat Minua, kaikki, joilla on silmät nähdä Jumalan Sana, Jumalan Sydämellä. Kerron teille suoraan. Kerron teille täsmällisesti. Sillä kaikki mitä teille kerron on vakavaa ja täsmällistä. Tämä ei ole peliä. Tämä on totuus.

Jos teette niin kuin Minä sanon. Te olette Minun, jos te ette tee sitä, te olette paholaisesta. Mikään mikä on keskivaiheilla ei ole Minun, **ainoastaan** se mikä on **puhdasta**, sydämetään, mieleltään, ruumiiltaan. Kerron teille Rakkaudella. Kerron teille Rakkauden Rakkaudella. Sydämeeni koskee se mitä Minun täytyy sanoa teille, mutta se mikä on totuus on totuus.

On paljon ihmisiä jotka ovat saastaisia ja kaikki saastainen pitää siitä kun saa tehdä saastaiseksi sen mikä on hyvää. Ja se mikä on Minun ei ole saastaista. Kuulitteko Minua? Tämä on Sana Isältä, Pojalta ja Pyhältä Hengeltä, Profeettani Reymundon kautta, kertoen teille tavan, oikein ja täsmällisesti, Isän Voimalla, Pojan Voimalla, Pyhän Hengen Voimalla.

Tiedän, että monet Profetioista jotka teille kerron, saattavat pelottaa teitä, mutta älkää unohtako että Minä **RAKASTAN TEITÄ** koko **SYDÄMELLÄNI**, kaiken sen kanssa mitä on. Sydämeni palaa Rakkaudesta Karitsojani kohtaan. Karitsoja, jotka Pojalleni annoin. Minä Rakastan, ja Rakastan, ja Rakastan teitä kaiken sen kanssa mikä on Taivaasta. Sen tähden Minä kerron, ja kerron, ja kerron ja kerron teille, niin että te voisitte kuulla Minua. Sillä Raamatun aika on lopussa. Teidän täytyy tehdä itsenne valmiiksi. Teidän täytyy puhdistaa ne asiat jotka ovat saastaisia ja juosta Jumalanne perässä. Sillä asiat tulevat tapahtumaan nopeasti ja täsmällisesti. Sen tähden minä kerron teille Rakkaudella. Sen tähden kerron teille Jumalan Huulilla. Se on saapunut, aika jolloin valitaan millä tavalla elää. Sillä tämän maailman aika on lopussa.

Kuulitteko Minua maailman ihmiset? Minä puhun teille selkeästi, teidän mielellenne, teidän hengellenne, teidän ruumiillenne, etsikää Minua tai Minä lähetän teidät kuiluun. Puhun teille selkeästi ja täsmällisesti. Sillä Minä en Pakota ketään, teidän täytyy tehdä se itse,

puhtaalla sydämellä, puhtaalla mielellä, puhtaalla ruumiilla, sillä Minä luen sydäntä. Jos rakastatte Minua sydämellänne te olette Minun, ja Minä tulen suojelemaan teitä. Mutta jos uskotte, että voitte sanoa Minulle, että rakastatte Minua ja juosta paholaisen perässä. Minä sylkäisen teidät Suustani ulos Pyhän Hengen Voimalla. Minä lyön teitä kuin kärpystä. Sillä te ette voi valehdella Minulle, sillä Minä tunnen teidän sydämenne. Te ette petä ketään muuta paitsi itseänne.

Nämä ovat vakavia asioita. Nämä asiat ovat Taivaasta. Nämä asiat ovat Pojastani. Nämä asiat ovat Pyhästä Hengestä. Minä tulen lyömään teitä kuin kärpystä, lujaa ja nopeasti. Minä en leiki. Puhun teille kaikella vakavuudella. Sillä jos uskotte voivanne leikkiä Jumalan kanssa, teidän päivänne on lopussa. Kuulitteko Minua Maailma? Kerron teille suoraan ja täsmällisesti. Tulen näyttämään teille Voiman joka tulee pelästyttämään teidät.

Olen väsynyt paholaiseen, kaikkeen mikä on saastaista. Tiedän, että jos voitte tappaa poikianne ja tyttäriänne ennen kuin he ovat syntyneet. Kuinka voitte rakastaa Minua? Jos ette rakasta sitä mikä tulee omasta ruumiistanne. Kuinka voitte rakastaa Jumalaanne? Tämä on totuus. Jos ette rakasta itseänne. Kuinka voitte rakastaa Minua? Mutta Minä tiedän, että te juoksette paholaisen perässä koska se ilahduttaa teitä. Hän antaa teille mitä te haluatte niin että voisitte tanssia paholaisen sanoilla paholaisen tavalla. Mutta paholaisen päivä on lopussa. Sillä nyt saapuu Käteni teidän päällemme. Muistakaa, "Niin kuin Kärpystä," suoraan ja täsmällisesti. Tämä on teidän Jumalanne Sana.

Tutkikaa kaikkea mitä teissä on, sillä aika on kulunut loppuun. Teidän täytyy tehdä valinta sillä kaikki tulee tapahtumaan nopeasti, kaikki mitä teidän mielessänne on, kaikki mitä teidän sydämessänne on. Teidän täytyy tutkia sitä. Sillä Minä luen kaikkea ja teidän täytyy valita jompikumpi ja missä tulette elämään kaikkina päivinä kuin päiviä on. Kyllä! Kyllä! Kyllä! Kyllä!

524. Raymond Aguilera - Profetia 9. Elokuuta 1994 klo 23:13, Espanjaksi.

Hän joka on kirottu, hän joka on kirottu, Juanita (Espanjankielinen versio nimestä Jane, Jean, Joan). Juanita ajattelee paholaista, etsii paholaista. Hän tekee kaikkea saastaista, sillä hänen tapansa on naisdemonin tapa. Naisdemonien naisdemonin. Niin!, naisdemonin tapa. Niin! Hän on saapunut, Juanitan päivä.

Niin, Taivaan asiat ovat Taivaan asioita. Sillä se on saapunut, kaikki maailman saasta, täsmälleen. Se on saapunut. Katsokaa Juanitaa. Sillä Juanita on hyvin paha. Niin! Juanitaa, asioita jotka ovat Juanitasta. Juoskaa, älkää koskeko niitä sillä Juanitalla on paholaisten liitto.

Kyllä!, paholaisten liitto! Hän uskoo tietävänsä niin paljon. Hän uskoo olevansa hyvin älykäs, Juanita. Kaikki minkä hän tietää on paholaisesta, kaikki mitä hän tulee löytämään, on kuilu. Jos näette Juanitan, piiloutukaa, sillä hänellä on paholaisen huulet. Hänessä on saastaiset asiat, ruumiissa, mielessä, kaikessa mitä hän koskettaa, kaikessa mitä hän sanoo. Sillä hänellä on paholaisten liitto, liitto. Oi miten ilkeä, miten saastainen,

naisdemonien naisdemoni, ne ovat paholaisten asioita. Niin, se on saapunut, Juanan päivä (sama nimi, eri ääni), Juanita.

Kyllä! Jos hän osoittaa sormensa teidän suuntaanne, pysähtykää, ja juoskaa ja piiloutukaa nopeasti sillä jos hän koskettaa teitä, te kuolette. Kuulitteko Minua selkeästi ja täsmällisesti? Älkää antako hänen koskettaa itseänne. Niin, hänellä on paholaisen hampaat. Se on saapunut. Niin, Juanitan asiat. Tämä on teidän Isänne paholaisen sähköisillä. Niin, paholaisen sähköisillä. Nyt saapuu Juanita. Niin, niiden asioiden kanssa jotka tulevat hautaamaan teidät kuiluun kaikiksi päiviksi kuin päiviä on. Niin, juoskaa ja piiloutukaa sillä se on saapunut, nainen jonka nimi on Juanita.

Kyllä! Haluan teidän kaikkien rukoilevan ja haluan teidän lukevan Raamattua kaikella voimallanne. Niin, haluan teidän kaikkien katuvaan ja etsivän hyviä asioita, Jumalan asioita. Puhun teille selkeästi ja täsmällisesti. Etsikää Jeesusta ja Hän tulee suojelemaan teitä Pyhän Hengen avulla. He tulevat suojelemaan teitä, mutta teidän täytyy etsiä Häntä, Sanan avulla, hengellänne, kaikella mitä teillä on, kaikella hyvällä mitä teillä on, mikä on rehellistä Jumalan Sanassa.

Kyllä! Ja sillä tavalla Juanita ei tule kajoamaan teihin. Sillä hän pelkää Jeesusta. Oi Kyllä, hän pelkää Häntä! Sillä hän tietää että Hänellä on Voimien Voima. Hän tietää, että Hän on Kuninkaiden Kuningas. Niin, hän pelkää jos tunnette Jumalan Sanan, jos luette Raamattua, jos opiskelette ja etsitte Jeesusta. Hän ei tule kajoamaan teihin koska Jeesus polttaa hänet. Niin, Sanan kanssa. Kyllä! Kuulitteko Minua? Jeesus polttaa häntä Sanan kanssa, mutta teidän täytyy etsiä Jumalan tavalla.

Niin, pelastakaa itsenne. Etsikää Poikaani Pyhän Hengen Voimalla. Minä kerron teille totuuden Juanitan päivien asioista. Ne ovat saapuneet. Niin, asiat jotka teille kerron, Isänne Huulilla, Pojan Huulilla, Pyhän Hengen Huulilla. Varustautukaa. Lukekaa Raamattua. Varustautukaa Jumalan Sanalla. (loppu)

525. Raymond Aguilera - Profetia 9. Elokuuta 1994, klo 23:34, Espanjaksi.

Tiedätkö mitä, poikani? Kuun aika on saapunut. Niin, se on saapunut paholaisen liekillä. Kaikki kuuhun liittyvä, kaikki paholaiset ovat saapuneet kun kuu on täysi. Niin, demonien asiat ovat valmiina kun kuu on täysi. Paholaisen panssari on vahva, se on kohdistettu. Se on kohdistettu Poikani ruumiin kurkkua vastaan kaiken sen tavalla mikä on saastaista.

Sen tähden haluan Poikani Ruumiin kokoontuvan Voimalla, taisteluvälineiden kanssa, tehden Voimarivistön rukouksien avulla, sillä nyt saapuu paholaisen paikka. Ja Minä haluan Poikani sotilaiden kokoontuvan ja rukoilevan Jumalan Sanalla. Sillä Pyhä Henki tulee käyttämään heitä eturintamassa Poikani Sanan kanssa, Pyhän Hengen Sanan kanssa, Isän Sanan kanssa. Sota on saapunut käsi kädessä, ruumis ruumista vasten, päivämäärä, Elokuun päivänä, kun kuu on täysi. Kyllä, se on päivä jolloin teidän täytyy suunnata keihäs suoraan ja täsmällisesti, Jumalan Sana, Voimalla, paholaisen kurkkua kohti, Jumalan tavalla.

Lukekaa Raamattua ja heittäkää Sanat paikkoihin, Taivaan liekillä, kaiken sen liekeillä mikä on hyvää. Sillä Poikani tarvitsee sotilaita joilla on Voima, joilla on Uskoa, joilla on kaikki mikä on hyvää Jumalasta, Jumalan tavalla. He kerääntyvät ja he taistelevat päät vieretysten tummia henkiä vastaan, mutta Minä haluan heidän kokoontuvan ja rukoilevan Taivaan kuumeella. Haluan heidän syövän Ehtoollista, ja haluan heidän vihkivän itsensä öljyllä, Taivaan öljyllä. Ja etteivät he pelkäisi, sillä Poikani on heidän kanssaan, yhdessä Enkeleiden kanssa paikalla, Voimien Voiman kanssa.

Niin, Minä kerron teille Taivaan asioita. Kerron teille Jumalan tavan, varustautukaa! Lukekaa Raamatusta kuinka se opettaa teitä varustautumaan, Sanan avulla, Voimalla. Niin! Niin! Niin! Taistelun päivä on saapunut, taistelu henkien kanssa, Jumalan Sanan avulla, Enkeleiden, kaiken hyvän avulla. Se on saapunut, "Sota!" kaupunkiinne, taloonne, ruumiiseenne, henkeenne. Kyllä, se on saapunut, paholaisen uskallus, paholaisen tavalla. Teidän täytyy varustautua. Teidän täytyy tehdä itsenne vahvoiksi. Teidän täytyy etsiä Poikaani. Teidän täytyy käyttää Raamattua Jumalan Voimalla. Se on saapunut, taistelu, sota hyvän ja pahan välillä.

Kiiruhtakaa! Valmistautukaa. Meidän täytyy taistella. Se on saapunut, kaikki mistä teille puhuin, Raamatussa, Jumalan tavalla. Minä annan teille Taivaan neuvon. Tämä on teidän Isänne, yhdessä Pojan ja Pyhän Hengen kanssa. Se on saapunut. (loppu)

526. Raymond Aguilera - Näky 11. Elokuuta 1994, klo 10 aamulla.

Näky kiinteästä mustasta kolmiosta jonka edessä oli valkoinen kynttilä.

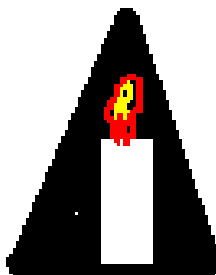

527. Raymond Aguilera - Näky 12. Elokuuta 1994, klo 7:30 am.

Elävältä tuntuinen näky nuorista miehistä jotka olivat iältään 18 ja 26 vuoden väliltä. Heitä makasi maassa tuhansittain kedolla jonka lävitse virtasi joki. Miehiä makasi vedessä ja joen rannalla niin kauas kuin silmä kantoi. Sitten näin ryhmän miehiä jotka kulkivat maassa makaavien ruumiiden lomassa. Kolme miestä kantoi jonkinlaista lääkärinlaukkua. Näin heidän käyttävän injektioneulaa maassa makaaviin miehin. He näyttivät kävelevän ruumiilta toiselle. Näin yhden kolmesta miehestä pistävän maassa makaavaa miestä injektioneulalla rintaan, samalla kun toiset katselivat.

Kun he siirtyivät seuraavan ruumiin luo, joka makasi kasvot maata vasten virran vieressä, he kiepauttivat miehen ympäri. Voin nähdä hänen nuoret kasvonsa selkeästi. Jostain syystä minun annettiin nähdä hänet hyvin läheltä, noin kahden jalan päästä. Sitten miehet pistivät neulan miehen kurkkuun. Minua järkytti se, että makaavan miehen kurkku oli turvoksissa. Tarkoitan, se oli hyvin turvoksissa, aivan kuin hän olisi nielaissut jalkapallon. Turvonnut alue oli siinä kohtaa missä miehen aataminomenan tulisi olla.

Tämä oli äärimmäisen värikäs ja havainnollinen näky. Se mikä järkytti, oli **värien kirkkaus**, aivan kuin olisi katsellut värielokuvaa kolmiulotteisena.

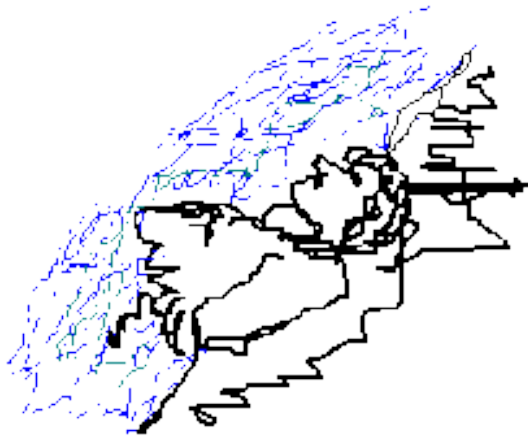

One of the soldiers half in
the creek with a swollen throat.

528. Raymond Aguilera - Tapahtuma ja Profetia 15. Elokuuta 1994, klo 3:03 aamulla.

Minut herätettiin syvästä, rauhallisesta unesta kovaan naisen huutoon hengessä. En osaa selittää sitä lihassa, uskokaa vain sanaani. Tämä tapahtui hengessä, minä aistin, että naista kohtaan hyökättiin jossain päin maailmaa. Joten vaivuin rukoukseen. Minulla oli hyvin paljon vaikeuksia rukoilla koska olin niin uninen ja minun oli vaikea herättää itseni esirukoillakseni kielillä. Muutaman sekunnin päästä esirukous muuttui voimakkaaksi sodankäyntikieleksi. Minulla ei ole aavistustakaan siitä kuinka kauan tätä jatkui, mutta sodankäynnin jälkeen Herran antoi minulle Profetian.

529. Profetia – 15. Elokuuta 1994 Espanjaksi.

Se on valmiina. Se on valmiina, kaikki mitä olen sinulle sanonut, kaikki Sanat, kaikki mitä olen sinulle sanonut. Se on siellä, Jumalan tavalla. Siellä on paholaisen voima. Kyllä, Reymundo. Haluan sinun rukoilevan Jumalan Voimalla. Kärsimyksen päivät ovat saapuneet. Ne ovat saapuneet, kaikki Profetioiden asiat. Niin, Reymundo. Minä puhun sinulle Voimalla. Minä kerron sinulle Jumalan tavan; Isän tavan, Pojan tavan, Pyhän Hengen tavan.

Se on saapunut, kaikki saastainen. Se tulee muuttumaan voimakkaammaksi ja se tulee haluamaan syödä Poikani Ruumiin terävillä hampailla, kuilun voimalla. Mutta he eivät voi pysäyttää Poikani Ruumista koska sillä on Voima. Sillä on Jumalan tapa, Isän tapa, Pojan tapa, kaiken sen tapa mikä on Taivaasta, kaiken sen mikä on hyvää, kaiken mikä on oikein, kaiken mikä on Minun. Ei kukaan maailmassa, Taivaassa, tähdissä, voi pysäyttää Jumalan tapaa.

Niin, Reymundo, se on saapunut, ne jotka huutavat, ne jotka itkevät, kyyneleet. Ne ovat kaikkia niitä jotka eivät halua kuulla. He eivät halua tehdä, mitä Minä heille sanon. Se on saapunut, paholaisen tapa paholaisen voimalla. Kerron sinulle nämä asiat Huulillani, Isän Huulilla, Pojan Huulilla, kaiken sen Huulilla mikä on hyvää ja tervettä.

Tiedän, että pelästyit, kun herätin sinut huudoilla, naisen huudoilla, punahiuksisen naisen. Punahiuksisen naisen, joka huusi paholaisen voimalla. Sillä paholaisen hampaat iskivät häntä paikkoihin; mielen paikkoihin, ruumiin paikkoihin, sydämen paikkoihin. Niin, Reymundo, rukoile hänen vuokseen Jumalan tavalla. Kerron sinulle totuuden. Kyllä! Paholainen haluaa syödä hänet, punahiuksisen naisen. Se on saapunut, kärsimyksen päivä. Se on saapunut. Sijoita se allakkaasi, mitä sinulle olen Jumalan tavalla sanonut.

530. Raymond Aguilera - Näkyä 16 Elokuuta 1994, klo 15:11.

Näin näyn valtavasta verkosta joka oli maapallon päällä.

531. Näky - 16. Elokuuta 1994.

Sitten näin ruskean säkin joka oli päältä sidottu mustalla narulla, ja sitä pideltiin maapallon yläpuolella.

532. Näky - 16. Elokuuta 1994.

Näky teekannusta, joka seiso i litteän pinnan päällä ja sen nokasta ryöppysi vettä ilman, että teekannu keikahti kumoon. Sitten minä kysyin Herralta näyn merkitystä.

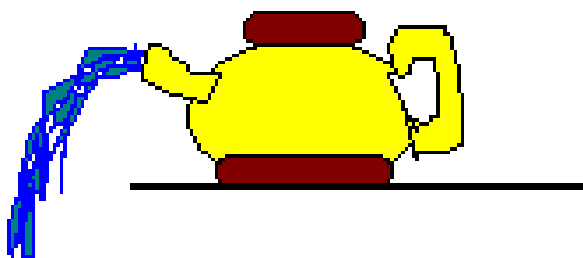

533. Profetia - 16. Elokuuta 1994.

Herra sanoi, "Vesi pulppuaa halusimmepa sitä tai emme. Kallistammepa kannua tai emme. Vesi edustaa Loppua."

534. Raymond Aguilera - Profetia 18. Elokuuta 1994 klo 9:56 am, Espanjaksi.

Pesuharja poikani, sinun täytyy käyttää Pesuharjaa. Niin! Pesuharjaa, joka tulee puhdistamaan Oksan, Pesuharja. Oksa jota rakastat. Sinä tarvitset Pesuharjaa, kädelläsi, Jumalan Voimalla. Sinun täytyy tehdä, sinun täytyy käyttää Pesuharjaa, koska Oksa on sinun, mutta muista, tee se, Jumalan tavalla. Pesuharja, sinun täytyy käyttää Pesuharjaa koska Oksa on sinun. Jumalan Oksa. Niin!, sinun pieni Oksasi on se jonka sinulle annoin, Jumalan liekillä. Käytä Pesuharjaa, kädelläsi, mielelläsi, hengelläsi.

Hän on valmis, sinun pieni Oksasi, mutta hän kaippaa Pesuharjaa. Kuulitko Minua Reymundo? Käytä Pesuharjaa. Hän tulee soittamaan sinulle. Hän tulee etsimään sinua, kaikella mitä hänellä on. Sillä hän on valmis, mutta hän tarvitsee Pesuharjaa. Hänen täytyy tehdä itsensä valmiiksi Jumalan kanssa, Jumalan tavalla. Niin! Hän tulee soittamaan sinulle. Sillä Jumalan asiat ovat Jumalan asioita ja sinä olet Jumalasta. Pienen Oksan täytyy oikaista itsensä kuntoon Jumalan tavalla, mutta käytä Pesuharjaa, ja Pesuharja tulee näyttämään sinulle, Taivaan asiat, Jumalan asiat, Isän asiat, Pojan asiat, Pyhän Hengen asiat.

Aika, jonka sinulle tulevina kuukausina tulen antamaan, tulee olemaan tärkeää. Sillä sinun täytyy lähettää Sana yhdessä ystäväsi kanssa kaikkiin maailman osiin nopeasti ja täsmällisesti, sillä aika on käymässä vähiin. Rauhan aika, aika jota tarvitset lähettääksesi Jumalan Sanan. Sitten Minä annan sinulle sen mitä tarvitset, niin että voit pelastaa itsesi sioilta, kaneilta, koirilta. Sinut ja sinun perheesi, ja kaikki sinun ystäväsi, jotka auttavat sinua. Sillä päivä tulee tulemaan, jolloin sinun täytyy piiloutua nopeasti.

Sillä mies joka luulee olevansa jumala, tulee etsimään sinua paholaisen kuumeella. Hän tulee haluamaan syödä koko Poikani Ruumiin, luotien avulla, kaasun avulla, myrkyn avulla. Kyllä, sähköän avulla, hirttosilmukan avulla, veitsen avulla, kaikilla tavoilla, joita haluaa käyttää. Hän tulee käyttämään niitä, mutta ainoastaan ne pyhät joiden silmät ja korvat ovat auki, tulevat pelastumaan.

Sillä he eivät nauraneet Isälle. Sillä he etsivät Jumalaa, Poikaa, Pyhää Henkeä, ja he kiipesivät Arkkiin, Jumalan Mielellä, Jumalan Sydämellä, kaiken sen kanssa mikä on hyvää. He etsivät Minua. Arkki on Minun Käsissäni ja kun he etsivät Minua, he hyppäsivät Minun Käsiini. Ja kun Minä suljen Käteni kukaan ei voi ottaa heitä Minun Käsistäni pois. Sillä he ovat Minun.

Loput, ne jotka luulevat itsestään suuria, ne jotka **USKOVAT** tietävänsä **KAIKEN** Jumalan Sanasta, ne jotka kulkevat rintaansa pullistellen, pää pystyssä, koska luulevat tietävänsä

kaiken. He tulevat tuntemaan kuinka paljon tietävät, sillä heidän jumalansa on laatikossa. Ja he tulevat joutumaan itse siihen laatikkoon, kuilun laatikkoon. Sillä Minä kerroin, ja kerroin, ja kerroin heille, oikein, ja Jumalan tavalla. Yksinkertaisesti, että he etsisivät Poikaani Pyhän Hengen Voimalla, ja he löytäisivät Minut.

Mutta ei, he eivät tehneet niin kuin Poikani heitä käski tekemään. He eivät tehneet mitä Minä, Isä, sanoin. He eivät tehneet mitä Pyhä Henki heille sanoi. Sen tähden he tulevat kärsimään. He tulevat kärsimään ja Minä tulen **Itkemään** Taivaan Kyynelillä. Sillä Minä kerroin, ja kerroin, ja kerroin heille, ja he sulkiivat silmänsä ja korvansa, ja he juoksivat ihmisen sanan perässä. Ihminen luulee, että hän voi käyttää Poikani Nimeä ja sitten kaikki on hyvin ja oikein, mutta se ei ole Jumalan tapa.

Teidän täytyy lukea Jumalan Sanaa Jumalan tavalla, se on oikea tapa, joka on Taivaasta. Sillä ihminen ei tiedä mitään, hän on tyhmä, hän on typerä, koska hän pitää siitä, kun voi leikkiä paholaisen kanssa. Jos pidätte paholaisen kanssa leikkimisestä, hän polttaa teidät. Hän polttaa teidän ruumiinne. Hän polttaa henkenne, ja jos pidätte paholaisen kanssa leikkimisestä, te joudutte elämään hänen kanssaan. Sillä tavalla te molemmat voitte leikkiä kaikkina aikoina kuin aikaa on, niin kuin veljet.

Mutta loput, joilla on järkeä päässä etsiä Poikaani puhtaalla sydämellä, puhtaalla mielellä, tulevat löytämään Minut, Isän, Pyhän Hengen Voimalla. Se ei ole vaikeaa. Minä olen siellä teidän edessänne. Kaikki mitä teidän täytyy tehdä, on ojentaa kätenne ja halata Minua ja suukottaa Minua. Mutta teidän täytyy lukea Sanaa Raamatusta. Teidän täytyy syödä Ehtoollista. Teidän täytyy etsiä veljiänne ja siskojanne kaduilta. Teidän täytyy katua, **se on hyvin tärkeää**, sillä kaikki mikä on Minun, on puhdasta.

Sillä Minä luen sydäntä ja teidän täytyy rukoilla, sillä jos te ette rukoile, "Kuinka voitte oppia tuntemaan Minut?" jos ette kutsu Minua. Ja jos te kutsutte Minua, Minä kutsun teitä, sillä te olette Minun ja Minä olen teidän, eikä kukaan Taivaasta, tähdistä, voi murtaa sitä. Sillä Minä Rakastan teitä kaikesta Sydämestäni, kaiken sen kanssa mikä on puhdasta, kaiken sen kanssa mikä on Taivaasta.

Sen takia Minä lähetin Poikani, ja sen takia Hän kuoli. Sen takia Hän vuodatti Verensä koska Hän Rakastaa teitä, kaikella sillä mitä Minulla on. Mutta Minulla on myös kova tapa, jos te ette rakasta Minua, Minä en tule Rakastamaan teitä. Jos te käännätte Minulle selkäanne, Minä käännän teille Selkäni. Jos nauratte Minulle päin Kasvoja, Minä isken teitä niin kuin kärpystä. Sillä jos te ette kunnioita Jumalaanne, Häntä, joka loi teidät, Minä tulen iskemään teitä Kädelläni niin kuin kärpystä. Tulen **ITKEMÄÄN** iskiessäni teitä, mutta **MINÄ TULEN ISKEMÄÄN TEITÄ.**

Sillä teidän täytyy kunnioittaa Jumalaanne, Häntä, joka loi kaiken, maailman, ilman, kaiken mitä näette, kaiken mitä on, yhdessä Pojan ja Pyhän Hengen kanssa. Tämä ei ole niin kuin jokin peli, jossa voi nauraa. Te ette voi tehdä pilaa Jumalastanne, mutta jos te kadutte, Minä tulen halaamaan ja suukottamaan teitä. Mutta Minä luen teidän sydäntänne, te ette voi huijata Minua, sillä Minä **tiedän**, kun te olette vakavissanne. Sillä Minä luen kaikkea, mitä sydämessä on.

Haluan teidän kokoontuvan veljien ja siskojen kanssa, Poikani Ruumiin kanssa. Nimi jota käytätte ei ole tärkeä, sillä sellainen ei ole Minulle tärkeää, nimet, sillä ainoa Nimi mikä on, Taivaassa, maailmassa, on teidän Jumalanne, ja se Nimi ei ole ihmisen nimi. Tämä on Minä olen, Minä olen, Minä olen, yhdessä Kristuksen, yhdessä Pyhän Hengen kanssa. Muistakaa, Minä olen, Minä olen, Minä olen, kaiken Jumala. Taivaan Jumala puhuu teille Sanat oikein ja täsmällisesti, Profeettani Reymundon kautta. Pienen poikani kautta, joka itkee päivät pitkät.

Minä kuulen itkusi Reymundo. Tiedän, että sydämesi on murtunut. Minä tiedän, pieni poikani. Minä tiedän mitä tulee tapahtumaan, mutta sinun täytyy tehdä itsesi vahvaksi. Minä olen siellä sinun kanssasi, Käsieni kanssa, Enkeleitteni kanssa. Sen mitä sinulle lupasin, tulen sinulle antamaan. Me olemme melkein saapuneet siihen pisteeseen, jolloin kaikki mitä sinulle lupasin tulee olemaan käsissäsi, Pyhän Hengen Voimalla, Minä kerron sinulle totuuden. Mutta älä itke, sillä Sydämeeni koskee kun sinä itket.

Minä tiedän, ettet sinä tiennyt mitään siitä tavasta millä tulisin sinua käyttämään. Mutta jos olisin kertonut sinulle. Sinä et olisi tehnyt sitä. Sinun täytyy kulkea päivä kerrallaan, kyynel kerrallaan, mutta rukoile. Rukoile pikku enkelini, sinä teet hyvää työtä. Minä olen siellä sinun kanssasi joka päivä, myös niinä päivinä joina et usko että Minä olen paikalla. Tulen antamaan sinulle mitä tarvitset, rahat, sydämen, mielen. Meidän täytyy lähettää Jumalan Sana paikkoihin joihin et tiennyt että se menisi.

He tulevat vihastumaan sinuun poikani, mutta älä huoli, sillä sinulla on Jumalan Voima, sillä sinä olet Minun Käsissäni. Kun Minä käytän sinua sodassa, älä huolehdi, kaikki on Minun Käsissäni, sinun huulesi, sinun ruumiisi, sinun henkesi, mutta Minun täytyy käyttää sinua. Älä huoli, en tule murtamaan sinua. Tulen auttamaan sinua, niin että voit tehdä itsesi vahvemmaksi, mutta Minä tiedän että risti on toisinaan hyvin raskas, mutta sinä teet hyvää työtä. Tulen auttamaan sinua kaiken kanssa mitä sinulla on. Kiiruhda! Nouse ylös. Meillä on töitä tehtävänä. (loppu)

535. Raymond Aguilera - Näky 18 Elokuuta 1994, klo 18:07.

Näky Leijonasta, joka makasi ruohikossa kasvotusten mustan korpin kanssa. Ne olivat kasvotusten, noin kahden jalan päässä toisistaan.

536. Raymond Aguilera - Näky 23. Elokuuta 1994, klo 00:12 aamulla.

Näky jostakin, joka putosi taivaalta ja osui maapalloon. Ensin ajattelin, että se oli pommi. Sitten ajattelin, että se oli ohjus. Katselin sitä hengessä korkealta ylhäältä ja suoraan alaspäin, sen häntäpäähän, kun se liikkui nopeasti alaspäin. En ole ihan varma oliko se ohjus. En pystynyt näkemään muuta kuin jonkinlaisen kirkkaan valon sen häntäpäässä. Etuosaa ei pystynyt näkemään kirkkaan valon takia, mutta luulen, että siellä oli jotain.

Kuten sanottua, se liikkui niin nopeasti, etten ole ihan varma.

537. Raymond Aguilera - Profetia 23. Elokuuta 1994 klo 7 am, Espanjaksi.

Pyykkilauta, katsokaa Pyykkilautaa, Taivaan Pyykkilautaa. Niin, Taivaan Pyykkilauta on saapunut. Se, joka tulee puhdistamaan kaiken saastaisen, kaiken mikä on paholaisesta. Pyykkilauta on saapunut. Suunnatkaa nenänne suoraan ja viipymättä Poikaani Jeesusta kohti, ja Me tulemme auttamaan teitä, kaiken sen kanssa mikä on puhdasta, kaiken sen kanssa mikä on Taivaasta, kaiken sen kanssa mikä on Isästä, ja Pyhästä Hengestä. Poikani on siellä valmiina kaikkien Taivaan sotilaitten kanssa. Hän taistelee kaikkia paholaisia vastaan. Hän puhdistaa kaiken Pyykkilaudan avulla. Taivaan Pyykkilaudan avulla, Taivaan Voimalla.

Kerron teille kyynelillä poikani ja tyttäreni. Aika on loppumassa ja te ette tee mitään. Alan huolestua koska te ette halua herätä. Teidän täytyy pukeutua taisteluvälineisiin. Teidän täytyy opetella rukoilemaan. Teidän täytyy opetella tuntemaan Poikani, tuntemaan Ehtoollinen. Teidän täytyy alkaa tuntea Pyhä Henki. Kuinka voitte mennä Taivaaseen? Tikkaat ovat hyvin korkeat. Teidän täytyy alkaa rukoilemaan. Teidän täytyy alkaa auttamaan veljiänne ja siskojaanne, sillä nyt saapuu paholainen.

Kyllä! Tiedän ettette usko Minua. Mutta se mitä tapahtuu on, että kun paholainen iskee teitä, te tulette tietämään, että se mitä Minä sanoin oli totta. Luulen, että te haluatte oppia asiat kovan kautta. **Miten sääli!** Sillä Minä haluan pelastaa teidät kaikesta kärsimyksestä, ja se on niin helppoa. Mutta jos haluatte oppia sillä tavalla, aion jättää teidät katselemaan tuleeko paholainen iskemään teitä aivoihin.

Te tiedätte ja Minä tiedän, ettei mikään tässä maailmassa ole helppoa. Maailma on kärsimyksen maailma. Kun paholainen tuli, kaikki mihin hän koski muuttui saastaiseksi. Myös tänä päivänä kaikki on saastaista, kaikki muuttui vaikeaksi. Sillä kaikki paholaisesta oleva on saastaista, mutta Minä olen siellä Käsieni kanssa. Poikani on siellä Käsiensä kanssa. Pyhä Henki on siellä Käsiensä kanssa. Me olemme siellä, Me Kolme, Taivaan Rakkaudella pelastaaksemme kaiken mikä on meidän.

Sillä Me aiomme sulkea tämän maailman, ja Me haluamme valmistella kaikkea saastaista mikä kuuluu meille. Teidän täytyy valmistautua. Teidän täytyy rukoilla. Teidän täytyy etsiä. Teidän täytyy näyttää pojillenne ja tyttärillenne, että on olemassa Jumala. Hän, joka Rakastaa teitä kaikella sillä mikä on Taivaasta.

Miten sääli! Miten sääli! Jos luette tämän Profetian, ettekä tee mitään. Minä tulen **Itkemään** sillä hetkellä kun luette sitä, ettekä tee mitään, ja jäätte uneenne. Tällä hetkellä kun luette sitä, Minä luen teidän sydäntänne, nähdäkseni, tuletteko etsimään Minua, nähdäkseni tuletteko rukoilemaan, nähdäkseni tuletteko syömään Ehtoollista, nähdäkseni onko teillä vakava sydän. Sillä ne asiat jotka teille tällä hetkellä kerron ovat vakavia. Minä luen mieltänne juuri nyt, tällä hetkellä, nähdäkseni tuletteko etsimään Minua. Minä luen teidän sydäntänne nähdäkseni jos teillä on nälkä niitä asioita kohtaan jotka ovat rehellisiä.

Tällä hetkellä Minä luen teidän sydäntänne nähdäkseni haluatteko parantua, mieleltänne, maailman huolilta, perheeltänne, kaikelta siltä mikä on teidän nenänne edessä.

Mutta miten sääli jos kahden minuutin kuluttua, sen jälkeen kun olette lukeneet tämän loppuun, mikään ei koskettanut teitä, eikä mikään muuttanut teitä. Mutta Minä tulen tietämään, ja Minä tulen antamaan teille toisen Profetian jos ette muutu, ja sitten toisen, ja sitten toisen. Ja jos yhä olette kuolleita, ettekä halua muuttua koska olette laiskoja, Minä tulen jättämään teidät, sillä Minun Asiani eivät ole kuolleita. Sillä Minä olen Elävien Jumala, niiden, jotka haluavat asioiden olevan rehellisiä. Minun Poikani ja Minä ja Pyhä Henki olemme eläviä. Me olemme siellä teidän nenänne edessä. Kaiken elossa olevan, Minä tulen ottamaan mukanani Taivaaseen yhdessä Poikani ja Pyhän Hengen kanssa.

Kaiken kuolleen Minä tulen leikkaamaan irti puunoksasta, ja Minä tulen heittämään sen kuilun liekkiin. Sitten voitte nukkua yhdessä veljienne kanssa, niiden kanssa jotka ovat laiskoja, niiden kanssa joilla ei ole aikaa heidän Jumalalleen; Kuninkaiden Kuninkaalle; Isälle; Pyhälle Hengelle. Mutta jos teillä on Taivaan nälkä, rukoilkaa ja rukoilkaa, ja katukaa. Ja Minä tulen ottamaan teitä kädestä ja Me tulemme juoksemaan nopeasti Taivaaseen. Sillä Minä tulen tietämään, että te olette Minun.

Mutta ennen kuin Me juoksemme Taivaaseen Minä haluan teidän ottavan siskoja ja veljiä kädestä, sillä tavalla Me voimme kaikki juosta yhdessä niin kuin yksi Poikani Ruumis. Kuulitteko Minua? Aivan teidän vieressänne on veljiä ja siskoja jotka myöskin ovat kuolleita. He eivät tiedä Taivaasta mitään. Kaiken minkä he tietävät on sitä, mikä on saastaista. Kaiken minkä he tietävät, on paholaisen asioita. Teidän täytyy kertoa heille Sana Taivaan Rakkaudella. Sitten Minä tulen lukemaan heidän sydäntään nähdäkseni ovatko he vakavissaan, kaikesta siitä mikä on Taivaasta, kaikesta siitä mikä on Isästä, kaikesta siitä mikä on Pojasta, kaikesta siitä mikä on Pyhästä Hengestä. Sillä Me tulemme elämään kaikkien päivien ajan kuin päiviä on.

Kaikki minkä näette, kaikki mitä kosketatte, kaikki mikä on edessänne, ei tule menemään sinne. Se tulee menemään kuiluun. Kaikki minkä näette ei ole pysyvää. Se ei ole. Se on täällä vain vähän aikaa, sitten se lähtee. Kaikki Taivaan asiat tulevat olemaan siellä kaiken ajan kuin aikaa on. Kyllä, poikani ja tyttäreni.

Kyllä! Katsokaa Raamattua, Johanneksen evankeliumia, luku 11, jakeesta 1 aina jakeeseen 44. Lukekaa siitä, kuinka Poikani herätti kuolleista ystävänsä. Hän oli ollut kuolleen päiviä, ja Pyhän Hengen Voimalla, ja Isän Rakkauden Voimalla, Hän nosti hänet ylös. Hän oli kuollut ja kova, mutta ei mikään tähdistä oleva, maailmasta oleva, voi pysäyttää Poikaani. Sillä kun Hän sanoo, "**Nouse ylös.**" Se elää. Niiden täytyy nousta ylös ja elää. Sillä Jumalalla on Voimien Voima. Kuulitteko Minua? Lukekaa Johanneksen evankeliumia.

Niin, ne ovat saapuneet, Taivaan asiat, Raamatun asiat. **Loppu** on saapunut. Kiirehtikää! Herätkää! Lukekaa Kirjaa jos haluatte pelastaa itsenne. Tämä on teidän Isänne, yhdessä Pojan, yhdessä Pyhän Hengen kanssa, Taivaan asioiden kanssa. Niin! Me tulemme herättämään kuolleista kaiken mikä on kuollutta, kaiken mikä on meidän. Aika on saapunut. (loppu)

538. Raymond Aguilera - Näky 28. Elokuuta 1994, klo 18.

Näky:

Näky mustasta sirpistä ja se leikkasi ihmisiä maahan.

Profetia:

Rukouksen aikana Herra toisteli, "*Lähdetään, Lähdetään, Lähdetään, Reymundo.*"

Minä kysyin Häneltä, "Minne olemme menossa Herra?"

Herra sanoi, "*Me menemme Taivaaseen. Meidän pitää vain tehdä valmiiksi tämä homma, tämä pieni homma.*"

Näky:

Sitten Hän näytti Minulle ilmapallon ja minä näin kuinka Herran Sormi tökkö palloa, ja sitten kun pallo oli puhkeamaisillaan, näky päättyi.

539. Raymond Aguilera - Profetia ja Näky 30. Elokuuta 1994, klo 7:17 aamulla.

Näky:

Näky rististä jota käytettiin antamaan silmätippoja, ja se tiputteli silmätippoja yhteen silmään.

540. Profetia – 30. Elokuuta 1994.

Se on tuolla. Se on tuolla. Se on tuolla. Kaikki kyyneleet. Se on tuolla. Kaikki kärsimys. Niin, Reymundo! Kaikki on valmiina, sillä maailman liekki tulee alkamaan Elokuussa. Maailman liekki tule alkamaan Elokuussa. Sillä paholaisen luoti tulee osumaan täsmällisesti hallitukseen joilla on paholaisen mieli.

Paholainen tulee aloittamaan sodan. Sodan, jossa hän tulee haluamaan ottaa maan pois, niiltä, jotka eivät tiedä kuinka ampua, syödä, tai käyttää niitä luoteja, jotka Yhdysvallat heille antoi. Niin! Paholaisen maat tulevat haluamaan syödä maan, jolla on Yhdysvaltojen sotavarustukset. He eivät tiedä kuinka käyttää taisteluvälineitä kuumeella, järjellä. Hän tulee syömään heidät, mutta hän tulee ampumaan luodin Elokuussa, ja maa tulee kukistumaan lujaa ja nopeasti. Sillä heillä ei koskaan ollut järkeä käyttää sotavälineitä. Sillä he uskoivat vain, että asevarastot olivat leluja, ja paholainen tuli ja otti ne heiltä pois, Elokuun päivänä. Niin poikani! Se on saapunut, paholaisen sota Elokuun kuukautena.

Sinun täytyy lähettää Sana. Sinun täytyy kertoa maailmalle, että sen täytyy valmistautua, sillä nyt saapuu paholainen terävillä hampailla. Kaikki pyhät jotka haluavat kuulla, käskettä heitä kaikkia valmistautumaan, ruoalla, rukouksilla. Sillä heidän tulee olemaan pakko piiloutua. Sillä paholainen tietää etteivät he voi tehdä mitään, elleivät he piiloudu. Sillä paholaisen voima tulee olemaan maksimissaan (enimmäismäärässään). Kyllä! Minä annoin heille paholaisen hunajaa, se tulee olemaan mustaihoisten ihmisten panssari.

Kyllä! Katsokaa, katsokaa mustaihoisia ihmisiä. Niin! Ne ovat saapuneet, maailman kyyneleet. Paholaisen saastaiset asiat ovat saapuneet. Kootkaa perheenne ja rukoilkaa, ja rukoilkaa, ja rukoilkaa. Heidän täytyy suunnata silmänsä, korvansa, kaikki Jumalan asiat. Mutta Minä haluan heidän etsivän paikan, niin että voivat piiloutua sinä päivänä kun kaikki lakkaa. Sillä siellä ovat koirat jotka etsivät teitä kuilun kuumeella. Loppu on alkanut poikani ja tyttäreni. Avatkaa silmänne. Avatkaa korvanne. Tämä on teidän Jumalanne Sana, yhdessä Pojan, yhdessä Pyhän Hengen kanssa. Tämä on Isä joka antaa teille Taivaan neuvon, puhtaalla Mielellä, kaiken sen Mielellä mikä on Taivaasta.

Minä haluan Poikani sotilaiden rukoilevan ja rukoilevan. Sillä nyt saapuvat demonit paholaisen kuumeella. Kyllä! Valmistautukaa Poikani sotilaat. Valmistautukaa Taivaan Kuumeella, sillä Poikani tulee käyttämään teitä. Te tulette taistelemaan sodassa, sodassa siitä mikä on hyvää ja siitä mikä on paha, Taivaan rukouksien avulla, Taivaan Kuumeella. Älkää huolehtiko, sillä te olette jo voittaneet.

Kirja on sulkeutumassa, sivu sivulta, kirja kirjalta, kaikki mikä Raamatussa ilmoitettiin. Se ei ole loppu ennen kuin kaikki mitä teille sanoin, kaikki Kirjaimet, kaikki Sanat, kaikki mitä teille sanoin, että tulisi tapahtumaan, menneinä vuosina, menneinä vuosina. Sillä se mitä Minä sanon on totta ja täsmällistä. Kaikki mitä Minä olen sanonut, tulee tapahtumaan, eikä mikään, mikään, mikä on Raamatussa tule menemään ohi, ennen kuin se on täyttynyt. Sillä teidän Jumalanne ei Valehtele.

Ihmiset jotka luulevat tietävänsä kaiken. Tulen itkemään heidän vuokseen. Sillä Minä Rakastan heitä Sydämelläni, ja Minä kerroin heille, eivätkä he kuulleet Minua. He eivät kuulleet ainuttakaan Sanaa jonka heille kerroin. Sillä he pullistelivat rintaansa. Sillä he uskoivat olevansa yhtä korkeita kuin Jumala. Miten sääli, poikani. Niin monia päiviä on kulunut, ja Minä **Itken** ja **Itken**, Karitsojeni vuoksi, niiden vuoksi joiden silmät ovat suljetut. Niiden vuoksi joiden korvat ovat suljetut. Sillä he rakastavat maailmaa enemmän kuin Jumalaa joka loi kaiken.

Mutta **Loppu** on saapunut, ja sinä tiedät ja Minä tiedän, että se mitä Minä sanon, tulee tapahtumaan. Sillä Minä olen Jumala, enkä Minä Valehtele, ja Jumalan aika on Jumalan aikaa, eivätkä ihmisen asiat voi muuttaa Jumalan asioita, jos he kulkevat paholaisen kanssa. Ne ovat lähteneet, ne ovat lähteneet, ne ovat lähteneet, asiat jotka halusin pelastaa, pikku Karitsani. Mutta jos he eivät halua kuulla Minua, jos he eivät Rakasta Minua, Minä tulen kääntämään Selkäni. Sillä Minä luen heidän sydämiään, karitsojen sydämiä. Kaikki mitä heidän sydämissään lukee on, paholainen, paholainen, paholainen, paholainen, paholainen, ja maailma, maailma, maailma.

Heillä ei ole Jumalan Sanaa, eivätkä he voi tulla, sillä kaikki Taivaassa on puhdasta. Minä pyydän, ja pyydän heitä katumaan, mutta he eivät tahdo. Se takia luoti tulee paholaiselta, mustaihoisten ihmisten maahan, jossa on Yhdysvaltojen sotavarustukset, Elokuun päivänä. Se tulee olemaan päivä, jolloin te huomaatte hyvät asiat ja pahat asiat. Te tulette pelästymään paholaisen voimalla, paholaisen asioille, paholaisen tavalla. Sillä paholainen tulee näyttämään teille sotilaittensa avulla mitä hän voi tehdä ja miten hän voi sen tehdä. Sillä hän ei välitä mistään. Ainoastaan tappamisesta, ja siitä että voi rikkoa kaiken mikä on hyvää. Muistakaa, että Minä kerroin teille päivän, mustaihoisten ihmisten maissa. Kyllä! Se on saapunut, paholaisen sota. (loppu)

541. Raymond Aguilera - Profetia 2. Syyskuuta 1994 klo 10:50 am, Espanjaksi.

Niin se on. Poikani, niin se on, maailman ongelmat, kaikki ongelmat, kaikki paholaisen asiat. Niin Reymundo! Miten sääli! Miten sääli, että maailma pitää ongelmistaan. Se pitää pahoista asioista, vaikeista asioista, sillä he eivät halua etsiä Isää, Poikaa, ja Pyhää Henkeä. Niin, miten sääli, Reymundo. Sillä Taivaan asiat, Isän, Pojan, ja Pyhän Hengen, ovat helppoja. Miten sääli! Miten Sääli!

On sellaisia jotka piilottavat päätään maan alla niin paljon, että he eivät ikinä voi tulla pois omin avuin. He tarvitsevat Isän apua, Pojan apua, Pyhän Hengen apua. Sitten on paljon sellaisia, jotka piilottavat päänsä Jumalan Sanalta ja he tykkäävät elää sillä lailla. He eivät halua kuulla mitään mikä on oikein, ei mitään rehellisestä Sanasta. He pitävät saastasta; he nukkuvat saastan kanssa; he pukeutuvat saastaan. Miten sääli! Miten sääli!

Mutta Reymundo, Minä tiedän että sinä näet mitä Minä näen, ja tiedän että itket kun näet minkä Minä näen. Mutta on silti paljon niitä jotka etsivät Minua, Taivaan Rakkaudella, kaiken sen Rakkaudella mikä on hyvää. On paljon, paljon, paljon ihmisiä, joiden sydän on oikealla paikalla ja he haluavat puhdistaa pahat asiat. He ovat Minun Karitsojani. Karitsat, jotka Minä tulen ottamaan mukaan Taivaaseen yhdessä Poikani kanssa. He ovat niitä, joita sinun haluan etsivän, Jumalan Sanan avulla.

Ystäväsi, jotka auttavat sinua, siten kuin voivat. Heillä on puhdas sydän, mielen kanssa, hengen kanssa. Sillä heillä on nälkä Isää, Poikaa, Kuninkaiden Kuningasta, ja Pyhää Henkeä kohtaan. He tulevat auttamaan sinua, Reymundo! He antavat sinulle mahdollisuuden. Kyllä! Heillä on ideoita ja tapoja joita sinulla ei ole. Niin, Reymundo, kaikki yhdessä, te voitte lähettää Sanan kaikkialle. On toisia, jotka tulen lähettämään luoksesi, joilla on muita lahjoja, käsien kanssa, aivojen kanssa, rahan kanssa, ideoiden kanssa, Jumalan asioiden kanssa. Kerron sinulle oikein. Kerron sinulle Jumalan tavan.

Sillä he tietävät sen minkä sinä tiedät, että **LOPPU ON HYVIN LÄHELLÄ**. Ja Pyhä Henki koskettaa heitä heidän sydämiinsä, ja he aistivat Taivaan Jumalan, Hänet, joka loi Maailman, Hänet, joka loi kaiken. Heillä on nälkä, Kristuksen nälkä, Pyhän Hengen nälkä. Aion koskettaa heitä enemmän, ja aion auttaa heitä enemmän. Sillä he ovat **KARITSOJA** jotka työskentelevät Poikani hyväksi. He ovat **KARITSOJA** jotka tulevat lähettämään

Sanan Voimalla, Pyhän Hengen Voimalla. Sillä heillä on Poikani Rakkaus. Heillä on Isän Rakkaus. Heillä on Pyhän Hengen Rakkaus.

Tiedän että sydämeesi koskee Reymundo, sillä sinä näet kaiken saastan. Siellä, kaikkialla kaupungissa jossa asut, televisiossa, sanomalehdissä, sinä näet kaiken. Mutta on paljon saastaisia asioita joita sinä et vielä näe, ja Minä näen kaiken, eikä mikään mene Silmieni ja Korvieni ohi. Sillä Minä tiedän kaiken.

On paljon niitä jotka eivät pidä sinusta Reymundo. Sillä he eivät pidä Jumalan Sanasta. He pitävät ihmisen tavasta, saastaisesta tavasta. Ja nämä miehet, he pitävät leluista, rahasta, naisista. He luulevat, että heillä on voimaa. He luulevat olevansa jumalia, mutta älä huolehdi näistä ihmisistä, sillä heidän päivänsä on luettu. Kaikki lihan asiat tulevat kuolemaan.

Suuntaa vain Ensin nenäsi, silmäsi, korvasi, Taivasta kohti, Poikaani kohti. Pyhä Henki tulee auttamaan sinua, ja sinä tulet löytämään Minut. Kerro ystävillesi, niille jotka auttavat sinua, niille joilla on nälkä Jumalaa kohtaan. Käske heitä rukoilemaan, Kuumeella, kaiken sen kanssa mikä on hyvää ja oikein, syömään Ehtoollista joka päivä Taivaan Rakkaudella. Kerro heille kaikki Isän asiat; kerro heille neuvot. Sillä, sillä tavalla he löytävät Minut, etsiäkseen ja lähettääkseen Jumalan Sanan, Jumalan tavalla. Sillä on ainoastaan **YKSI** tapa, ja se on Isän tapa, Pojan tapa, Pyhän Hengen tapa.

Tulen koskettamaan heitä, ja heidän perheitään. Tällä hetkellä Minä käsken Enkeleitäni menemään heidän ympärilleen, ja suojelemaan heitä, heitä ja heidän perheitään. Sillä kaikkea sitä mikä on Minun, Minä tulen suojelemaan Voimalla. Sillä tähän saakka kaikki mikä on tapahtunut, on mennyt hyvin. Mutta tulevat päivät tulevat olemaan vaikeampia koko maailmalle. Kaikki ihmiset jotka nauravat päin Kasvojani, elämäntavoillaan, tulevat loppumaan. Ja Minä, Taivaan Jumala, yhdessä Pojan, yhdessä Pyhän Hengen kanssa, Minä en unohda mitään, kaikki on laskettu.

Jopa kyyneleesi Reymundo, Minä lasken ne, sillä Minä tunnen sydämesi. Älä itke, Minä tulen suojelemaan sinua, niillä asioilla joita tarvitset. Sillä Minä tiedän, että sinulla on usko. Tiedän, että ystävilläsikin on usko, mutta mikään tässä maailmassa ei ole helppoa; on kärsimyksen päiviä; on ilon päiviä; on Jumalan päiviä. Mutta suuntaa nokkasi yhdessä ystäviesi kanssa Jumalaa kohti, Häntä, joka loi kaiken, yhdessä Pojan ja Pyhän Hengen kanssa, ja kaikki tulee menemään hyvin. Sillä ei ole merkitystä mitä tulee tapahtumaan, sillä kaikki on Minun Käsissäni. Kuten sinulle sanoin, Minä suojelen sitä mikä on Minun.

Käske veljiesi ja siskojesi, jotka auttavat sinua, tekemään itsensä vahvoiksi, syömään Ehtoollista, katumaan jos ovat tehneet jotain pahaa, käyttämään Taivaan **ÖLJYÄ**, ja menemään parantamaan ihmisiä rukouksien avulla. Ja kokoontumaan yhteen muiden Poikani Ruumiiseen kuuluvien kanssa, ja rukoilemaan, opiskelemaan Raamattua, ja huolehtimaan toisistaan, kaikki yhdessä niin kuin perhe. Sillä se on Jumalan tapa. **ME OLEMME PERHE** ja Perheissä huolehditaan toisistaan. He suojelevat toisiaan koirilta, kojooteilta. He suojelevat itseään kaikelta, mikä on saastaista pahalaisesta. Sillä he kokoontuvat yhteen ja auttavat toisiaan rahan kanssa, rukouksilla, neuvoilla, Jumalan Sanalla, ja he syövät myöskin Ehtoollista yhdessä.

RAKKAUDELLA, Minä kerron sinulle Isän asiat, Pojan asiat, Pyhän Hengen asiat. Sillä Minä aion lähettää sinulle enemmän ystäviä, ja sinä tulet kasvamaan. Sinä tulet muuttamaan vahvemaksi Pyhän Hengen avulla, ja sinä tulet lähettämään Jumalan Sanan Jumalan Voimalla. Sillä on yhä paljon niitä, jotka eivät tunne Sanaa joka on Isältä, Pojalta ja Pyhältä Hengeltä. Sano ystävillesi etteivät he huolehtisi, sillä tulee tulemaan ihmisiä jotka tulevat vihastumaan myös heidän päällensä. Sillä kukaan ei halua kuulla Jumalan Sanaa.

Melkein koko maailma on kuollut, sillä paholainen teki työnsä erittäin hyvin. Sano heille etteivät murehtisi, kun ihmiset kiroavat heitä, kun he sanovat heille ja heidän perheilleen asioita, sen tavan johdosta joilla he etsivät Jumalaa. Sillä Enkelini ovat siellä; Pyhä Henki on siellä; Jeesus on siellä, ja Minä olen siellä. Kuten sinulle sanoin, Minä suojelen Omaani. Käske heitä tekemään itsensä vahvaksi ja pukemaan taisteluvälineet ylleen ja kaikki tulee menemään hyvin.

Että sillä ei ole merkitystä mitä maailmassa tulee tapahtumaan. Sillä heidän täytyy katsoa suoraan, Taivasta kohti, Isää kohti, sillä Raamatun asiat ovat saapuneet, pahat asiat. Sillä Minä tulen sulkemaan tämän maailman Kirjan. Jos luette Raamattua se kertoo teille, asiat, koska loppuu tulee, eikä mikään mikä lopussa tapahtuu, tule olemaan hauskaa. Ei tule olemaan asioita joille voitte nauraa. Ne ovat vakavia asioita. Ne ovat kärsimyksen asioita, ne ovat Jumalan asioita.

Sillä Minä tulen puhdistamaan Poikani Ruumiin päästä varpaisiin. Tulen puhdistamaan sen kovaa, sillä he ovat kuolleita. Lukekaa Johanneksen evankeliumista, kun Minä nostin ylös, yhdessä Poikani ja Pyhän Hengen kanssa, Poikani ystävän, yhdennessätoista luvussa. Kun nostin ylös pyhän joka kuoli. Lukekaa se! Se kertoo teille selkeästi, Isän Voiman, Pojan Voiman, Pyhän Hengen Voiman. Minä voin nostaa ylös mitä haluan, ja Minä voin tehdä mitä haluan. Sillä Minä olen Jumala, yhdessä Pojan, yhdessä Pyhän Hengen kanssa. Sillä kaikki Taivaan asiat ovat Minun. Minä loin kaiken, sillä Minulla oli Rakkaus Karitsojani kohtaan, kaikkia niitä asioita kohtaan, jotka ovat hyviä ja puhtaita.

Muista, sinun Isäsi ei Valehtele. Se mitä sinulle tällä hetkellä kerron, sinulle ja sinun ystävillesi, on oikein ja täsmällistä. Pyhän Hengen Voimalla kerro heille; että päivänä jolloin kaikki lakkaa, heillä täytyy olla **PAIKKA JONNE PILOUTUA** perheiden kanssa, yksin, sillä ei ole väliä, mutta asia on niin, että teidän täytyy **PILOUTUA**.

Sillä mies joka luulee olevansa jumala, tulee etsimään teitä, ja jos he uskovat teidän olevan Kristitty, he tulevat haluamaan tappaa teidät. Kuulkaa Minua **SELKEÄSTI** ja täsmällisesti! **TEIDÄN TÄYTYY ETSIÄ PAIKKA JONNE PILOUTUA!**, veden ja ruoan kanssa. Sillä tulee tulemaan päivä jolloin ei tule olemaan ruokaa tai vettä, ainoastaan sotilaiden luodit, jotka ovat miehen, joka luulee olevansa jumala. Eikä hän tule välittämään siitä kenet tappaa, ja tulee olemaan miljoonia ja miljoonia jotka tulevat kuolemaan. Sillä he eivät kuulleet Jumalan Sanaa, sillä he tekevät maailman asioita. Heillä ei ollut aikaa lukea Raamattua. Heillä ei ollut aikaa tehdä Jumalan asioita.

Muistatko menneet päivät, kun kuningas halusi tappaa Poikani? Hän tappoi kaikki vauvat, eikä hän välittänyt siitä kuinka monta kuoli. Sillä hän halusi tappaa Poikani, tämän ollessa

nuori. Hän lähetti sotilaat ja sotilaat tappoivat monta, monta pikkuista ja kyynelillä itkivät heidän perheensä. Sillä tavalla se tulee tapahtumaan. Sotilaat tulevat tulemaan ja ne tulevat tappamaan pikkuisia, poikia, pyhiä, karitsoja.

Kyllä, Reymundo! Se mitä sinulle kerron on hyvin vaikeaa. Tiedän ettet tykkää kuulla tällaisia asioita, mutta se on totuus. Minä kerron sinulle selkeästi ja täsmällisesti, ja sinun Jumalasi ei Valehtele. Se on saapunut, kuolleen ruumiin päivä. Niin, nyt saapuvat kärpäset etsimään sitä mikä on kuollut. Sen vuoksi! Minä käsken sinua kertomaan Voimalla mies- ja naispuolisille ystäville jos he ovat Kristittyjä, heidän täytyy etsiä paikkaa jonne voisivat piiloutua. Sillä nyt saapuvat sotilaat. Nyt saapuvat pitkät veitset. Nyt saapuu paholainen miehen kanssa, joka luulee olevansa jumala. Mutta asiat tulevat tapahtumaan nopeasti ja teidän täytyy olla valmiita.

Kyllä, Reymundo! Lue Huuliani Lue Huuliani. Heidän täytyy piiloutua, ruoan kanssa, veden kanssa, vaatteiden kanssa. Niin, peittojen kanssa, sillä tulee olemaan kylmä sillä **MAAILMA** tulee muuttumaan kylmäksi. Ja rukoilkaa päivinä jotka tulevat, kun asiat jotka kerron, tapahtuvat. Haluan Poikani Ruumiin rukoilevan ja rukoilevan Taivaan Kuumeella, ja sillä tavalla Minä tulen kuulemaan heitä. Sillä tulee olemaan paljon asioita joita tulee tapahtumaan, joita he eivät halua nähdä eikä kuulla. Kuulitko Minua? Kirjoititko kaiken mitä sinulle sanoin Jumalan tavalla? Sillä Minä kerron sinulle selkeästi ja täsmällisesti.

Kerro ystäville, niille joita haluat auttaa, että nyt saapuu paholaisen käsi paholaisen voimalla ja demoneita, yhdessä sotilaiden kanssa. Että he eivät välitä siitä mikä elää tai kuolee, pitkien veitsien kanssa, kaiken saastaisen kanssa. Älä itke Reymundo, sillä se mitä sinulle kerron on totuus ja selkeää. Päivä on saapunut jolloin Minä tulen sulkemaan tämän maailman.

Minä käskin Ruumistani, Poikani Ruumista, etsimään karitsoja, katumaan, syömään Ehtoollista, etsimään ihmisiä kadulta, sairaita, vanhuksia, ja muuttumaan nöyriksi. Mutta katso Poikani Ruumista. Minkälainen se on, ne jotka pyörittävät Kirkkoja. Heillä on enemmän rahaa kuin köyhillä, eivätkä he levitä Sanaa niin kuin Poikani heitä käski. He ovat muuttumassa pulskiksi ja lihaviksi Poikani Sanan avulla.

On ihmisiä jotka tarvitsevat apua, mielen kanssa, ruumiin kanssa, neuvojen kanssa, vaatteiden kanssa, ruoan kanssa. Ja mitä tekevät kirkkojen vanhimmat? He muuttuvat pulskiksi ja lihaviksi, rahan kanssa, kaiken sen kanssa mikä on paholaisesta. Sydäntäni koskee se mitä näen. Kuinka he käyttävät hyväkseen ja muuttavat Poikani Sanan. He sanovat vain sen minkä haluavat sanoa, eivätkä he sano asioita oikein. Mutta heidän päivänsä on saapunut, mahan helpot päivät, pulskien päivät, kirkkojen vanhimpien päivät. Se on saapunut, heidän Loppunsa, sillä Minulla on kaikki laskettuna, enkä Minä unohda mitään.

Sen takia monet ihmiset tulevat kärsimään, sillä he eivät etsineet karitsoja. He etsivät ainoastaan tavaroita itselleen, paholaisen mielellä, ihmisen mielellä, ja ne jotka tulevat kärsimään ovat Ruumiista. Poikani antoi ohjeet siitä kuinka valita vanhimpia kirkolle. Kaikki mitä he haluavat on voimaa, sen takia he uskovat olevansa jumalia.

Katso kuinka he pukeutuvat. Katso heidän autojaan. Katso heidän kirkkojaan, taloja joissa he asuvat. On paljon sellaisia joilla on kaksi, kolme taloa, neljä taloa, ja veneitä, ja talossaan paikkoja joissa voivat uida. Miten sääli ihmisen tapaa, joka käyttää Jumalan Sanaa, paholaisen tavalla.

Mutta katso Kättäni, Reymundo. Katso kuinka suuri se on. Tällä Kädellä, Minä isken heitä, Kädellä niin kuin iskin kärpystä. Sillä he voivat pettää sinua, ihmiset, mutta Minua he eivät voi pettää. Siis, kaikki on laskettu, sillä nämä ovat Jumalan asioita, nämä eivät ole ihmisen asioita. Pane Sanani merkille juuri tällä hetkellä. Minä aion iskeä heitä. Tulee tulemaan päivä, jolloin he tulevat toivomaan etteivät koskaan olisi syntyneet. Sillä he eivät auttaneet Karitsojani, he autoivat itseään. Pane Sanani merkille. Lue Huuliani. Kerron sinulle selkeästi ja täsmällisesti.

Sillä me olemme saapuneet Loppuun, ja he ovat pulskia. Juuri nyt heillä on hymy kasvoillaan joka menee korvasta korvaan. Sillä he ovat hyvin onnellisia niiden asioiden takia jotka tekivät Jumalan vuoksi, ja kaiken rahan takia jonka voittivat Jumalan vuoksi. Anna heidän nauraa, Reymundo. Käännä vain selkäsi yhdessä ystäviesi kanssa. Anna heidän kulkea siihen suuntaan mihin haluavat. Sillä heidän suuntaansa on kuilu. Etsi sinä Jumalaasi; Isää, Poikaa, ja Pyhää Henkeä ja kaikki tulee menemään omalla kohdallasi hyvin. Sillä ihmisen laki on ihmisen laki, se ei voi pelastaa mitään. Ei koskaan pystynyt eikä se koskaan tule voimaan pelastaa yhtään mitään.

Muista, että kaikki mitä sinulle kerroin, että antaisin sinulle, sinulle ja sinun perheellesi, on oikein ja täsmällistä. Nyt Minun täytyy mennä, Taivaaseen Karitsojeni kanssa. Sillä aika on saapunut, Poikani tulemus. Mutta ne jotka eivät ole puhtaita Minä tulen puhdistamaan, sillä mikään tässä maailmassa ei ole helppoa.

Muista, tämä on sinun Isäsi, Pojan ja Pyhän Hengen Sana. Merkitse nyt kaikki mitä sinulle olen sanonut Voimalla, kaikki Kirjaimet, kaikki Sanat. Sillä Minä haluan maailman kuulevan Jumalan tavan. Sinä olet Minun Huuleni, Silmäni, sinä olet Minun Profeettani. Asiat jotka sanot eivät ole helppoja, mutta sinulle on Voima sanoa Jumalan Sana. Muista että olet Minun Suuni maailmassa joka on saastainen. Nähdään taas. Kiirehdi! Nouse ylös! Sinulla on töitä tehtävänä, sinulla ja sinun ystäväilläsi. (loppu)

542. Raymond Aguilera - Profetia, Näky ja Tapahtuma 3. Syyskuuta 1994 klo 9:00 am.

Tapahtuma ja Näky:

Sain kutsun Oaklandin Full Gospel Business Men's Fellowship International breakfast (kirkko) Paikallisosastolle, Kalifornian Emeryvillen Holiday Inn:iin (hotelli). Aamiaisen jälkeen alkoi ylistys ja palvonta. Pystyin aistimaan voimakkaan Herran Läsnäolon seistessäni ylistämässä ja katselemassa punaisen kankaan peittämällä lavalla seisovia puhujia. Yhtäkkiä ilman varoitusta, löysin itseni seisomasta hengessä lavan edustalla aamupala huoneessa, jossa oli ollut noin 200 ihmistä. Tunsin itseni niin yksinäiseksi seistessäni siinä ja katsellessani ympärilläni tyhjässä huoneessa. Lava oli edelleen

paikoillaan, punainen kangas peitteenä, ja kaikki pöydät ja tuolit olivat yhä siellä, mutta kaikki ihmiset olivat kadonneet.

543. Profetia – 3. Syyskuuta 1994.

Sitten Herra sanoi, "Se mitä nyt näet, on minkälaista tulevaisuudessa tulee olemaan. Sillä tämä huone ei tule majoittamaan Full Gospel Business Fellowshipiä, sillä heidät tullaan kaikki hajaannuttamaan. Peto tulee hajaannuttamaan Karitsani, eikä tämänkaltaisia Kokoontumisia enää pidetä.

Sitten näky päättyi ja minä palasin takaisin huoneeseen ja tyhjä tunne katosi. Aloin katselemaan kaikkia eri luokkiin ja rotuihin kuuluvia ihmisiä ja mietin minne he kaikki menisivät ja minne piiloutuisivat, sitten kun peto tulisi valtaan? Hyvin omituinen Profetia, Näky ja Tapahtuma. (loppu)

544. Raymond Aguilera - Profetia 4. Syyskuuta 1994, klo 7:59 am, Espanjaksi.

Hiki, hiki, poikani, ruumiin hiki, mielen hiki, kaiken sen hiki mikä on ruumiista. Sinun täytyy katsoa, sinun täytyy katsoa rehellisesti Jumalan asioita. Nämä ovat ainoita asioita, jotka ovat tärkeitä, Jumalan asiat. Aion antaa sinulle rahat, joista sinulle puhuin. Miksi murehdit? Kun Minä sanon sinulle jotain, se tapahtuu. Älä huolehdi asioista joita tarvitset. Sillä kukaan ei voi pysäyttää Jumalan Sanaa. Tulen antamaan sinulle sen mitä tarvitset. Kuinka monta kertaa Minun täytyy sanoa se sinulle. Tulen antamaan sinulle sinun naisesi. Tulen antamaan sinulle rahat. Tulen antamaan sinulle ruoan. Tulen antamaan sinulle asiat joita tarvitset tietokoneeseesi. Tulen antamaan sinulle mielen. Tulen antamaan sinulle hengen jota tarvitset, voidaksesi työskennellä. Kaikki nämä asiat ovat Minun Käsissäni.

Mikset sinä usko Minua? Miksi sinä huolehdit? Enkö sanonut sinulle, että antaisin ne sinulle. Tee itsesi vahvaksi, Reymundo. Sillä Meidän täytyy asettaa Jumalan Sana maailman sydämeen, Jumalan Voimalla, Poikani Voimalla, Pyhän Hengen Voimalla. Kaikki on muuttumassa kuten sinulle kerroin, täsmälleen. Tiedän, ettei ruumiilla ole voimaa, mutta Minulla on Voima, Reymundo. Minä nostan sinut ylös. Minä suuntaan sinut, kuule vain Sanani; kuule Henkeäni ja kaikki tulee menemään hyvin. Kaikki lupaukset, kaikki asiat joita tarvitset. Mutta kaikki tapahtuu Jumalan tavalla, Jumalan ajalla.

Tee itsesi vahvaksi pieni poikani. Minä kuulen kyyneleesi isäsi tähden joka on sairas, tyttäresi tähden joka on sairas. Niin, kaikki asiat jotka tapahtuvat perheellesi. Minä tulen oikaisemaan ne, sillä kaikki on Minun Käsissäni. Kyllä! Kuulitko Minua, avoimilla korvilla? Tämä on Isäsi Taivaasta, yhdessä Pojan, yhdessä Pyhän Hengen kanssa. Minä kerron sinulle tänä päivänä Jumalan asiat.

Mutta maailman kärsimyksen päivä on saapunut, ja maailman täytyy tuntea Jumalan Sana. Sillä nyt saapuu paholainen, kaikkien niiden asioiden kanssa jotka ovat saastaisia,

kaikkien niiden asioiden kanssa, jotka ovat kuilusta. Kiiruhda! Lepuuta mieltäsi, ruumistasi, ja aloita pirteänä. Minä tulen auttamaan sinua Kädelläni, Enkeleitteni kanssa, Pyhän Henkeni kanssa, ja niiden ihmisten avulla, jotka kerroin sinulle antavani. Niin että he voivat auttaa sinua niiden asioiden kanssa joita tarvitset. Mutta se on saapunut, Jumalan Sana, Jumalan Voimalla. Minä annan sinulle Taivaan neuvon.

545. Raymond Aguilera - Näky 5. Syyskuuta 1994, klo 7:45 aamulla.

Näin Herran kieputtavan punaista omenaa. Omenan pyörähtäessä se alkoi kuoria tai irrottamaan kuortaan ylhäältä alaspäin. Sitten näky päättyi. (loppu)

546. Raymond Aguilera - Profetia 6. Syyskuuta 1994, klo 15:08, Espanjaksi.

Hän löysi. Hän löysi merkin. Kyllä, Reymundo, hän löysi merkin. Nainen, nainen joka on sinun. Hän löysi Jumalan merkin. Nyt kaikki tulee korjaantumaan. Kyllä! Sillä hän löysi Isän, Pojan ja Pyhän Hengen merkin. Kaikki tulee korjaantumaan. Sillä hän löysi merkin. Niin! Se on saapunut, naisen päivä, Jumalan tavalla.

Korean silmät tulevat säteilemään, Kiinalaisten Korean. Korean maa, se tulee säteilemään kaiken kanssa mitä pahalaisesta on. Sillä pahalaisen liekki on voimakas pohjoisessa, eikä pohjoinen halua kuulla Jumalan asioita. Sillä mieli on suunnattu. Heidän mielensä on suunnattu kaikkiin asioihin, jotka ovat maailmasta, saastaisiin asioihin, vallan asioihin, asioihin, jotka ovat pahalaisesta. Mutta se on saapunut, Pohjois-Korean päivä.

Se on saapunut. Sillä liekki jonka uskot olevan korkealla nyt, ei se ole. Se ei ole edes alkanut. Se tulee säteilemään, ja se tulee muuttumaan kuumemmaksi. Sitten kaikki minkä uskoit sodista tulee alkamaan Pohjois-Koreassa. Kyllä! Olen kertonut sinulle Huulillani, Isän Huulilla, Pojan Huulilla, Pyhän Hengen Huulilla.

Korean asiat tulevat muuttumaan kuumemmiksi pahalaisen voimalla, pommin voimalla. Niin!, pommin. Muista että kerroin sinulle Pohjois-Korean pommista. Sillä he ovat hyvin viisaita ja hyvin suunnattuja pahalaisen asioita kohti. Kyllä! Se on saapunut, Pohjois-Korean pommin hetki.

Sillä he tulevat siirtymään etelää kohti. Niin! He tulevat siirtymään nälällä, sen voiman nälällä joka heillä on. Sillä he ovat saapuneet pisteeseen, jossa he haluavat tehdä jotakin, voimallaan, sotilaillaan, kaikella sillä, mikä on pahalaisesta. Katsokaa Pohjois-Koreaa, sillä monet ihmiset tulevat kuolemaan etelässä, ja pohjoisessa. Sillä miehet, jotka johtavat pohjoisessa, haluavat valtaa. He haluavat kaikkea sitä mikä on saastaista, eivätkä he välitä kuinka moni kuolee, koska kaikki mitä he haluavat on valta.

Niin! merkitse se allakkaasi. Nyt tulee Pohjois-Korea. Se tulee etelään, eikä Etelä-Korea tule voimaan pysäyttää pohjoista. Sillä Korean eteläosa on suunnannut silmänsä rahaan,

maailman asioihin. He eivät välitä mistään Jumalaan liittyvästä, Hänen, joka loi maailman, tähdet, kaiken mitä on, kaiken mitä näette. Eivätkä he katso Pohjois-Koreaa **SELKEÄSTI!**, silmät avoimina. Sillä he leikkivät lelujensa kanssa, rahojensa kanssa, maailman asioiden kanssa. Mutta nyt tulevat pohjoisen sotilaat paholaisen hampailla, paholaisen nälällä, paholaisen voimalla.

Muista Reymundo, että Minä kerroin sinulle. Varo itseäsi Pohjois-Korean suhteen, sillä ne ovat irti, paholaisen siat, demonien voimalla. Ne tulevat alkamaan siirtyä etelään. Niin! Sillä he himoitsevat verta. Kyllä! Se on saapunut, Korean sodan päivä. (loppu)

547. Raymond Aguilera - Profetia 6. Syyskuuta 1994, klo 15:22, Espanjaksi.

Reymundo, Kanadan maa tulee muuttumaan vahvemmaksi, sillä Yhdysvaltojen asiat ovat saastaisia. Sen takia Kanadan maa tulee muuttumaan vahvemmaksi. Sillä he eivät tule haluamaan Yhdysvaltojen saastaisia asioita. Se (She, feminiininen muoto maasta) tulee muuttumaan vahvemmaksi sotilaiden suhteen, hallituksen suhteen. Sillä Kanadan kansalla on edelleen enemmän ihmisiä joilla on puhdas mieli, kuin paholaisen tapa. Eivätkä he tule haluamaan etelän saastan; Yhdysvaltojen saastan; tulevan heidän maahansa. Niin! Tämä on sinun Isäsi Sana, Pojan Sana, Pyhän Hengen Sana.

Kanada tulee muuttumaan vahvemmaksi. Sillä se ei pidä Yhdysvaltojen saastasta. Niin! He tulevat sulkemaan tiet. Yhdysvaltojen saastalle tulee olemaan vaikeampaa päästä sisään Kanadaan. Merkitse se allakkaasi. Ne ovat saapuneet. Päivät jolloin Kanadasta Yhdysvaltoihin menevät tiet tulevat sulkeutumaan vähä vähältä.

Tämä on sinun Isäsi, Jumalan Sanan kanssa; Pojan ja Pyhän Hengen, ja Minä olen Minä olen Minä olen. Niin! Se on täällä, maailman loppu. Kun ne asiat jotka ovat hyviä taistelevat niitä asioita vastaan jotka ovat saastaisia. Luodin kanssa, ruoan, mielen asioiden kanssa, silmän asioiden kanssa, niiden asioiden kanssa jotka on suunnattu kuilua kohti. Niin! Laki on saapunut, Kanadan laki. Se on saapunut. (loppu)

548. Raymond Aguilera - Profetia 6. Syyskuuta 1994 klo 17:07, Espanjaksi.

Hän on hyvin epäselvä, paholaisen ruumis. Niin Reymundo! Hän on hyvin epäselvä, paholaisen ruumis. Hän sanoo monia asioita, käsillään, silmillään. Niin, paholaisen huulet on maalattu mustiksi ja kaikeksi epäselväksi (unclear). Sillä hän haluaa pettää teitä. Hän ei halua teidän suuntaavan nenäänne Taivasta kohti. Hän antaa teille asioita, hän antaa teille asioita epäselvillä silmillä. Sillä hän saa teidät haluamaansa paikkaan, epäselvien silmien kanssa, sillä tavalla hän voi viiltää kurkkunne auki. Koska te ette tiedä; koska ette pysty näkemään. Niin! Sitten hän ottaa käsiinsä mutaa ja tekee kaksi palloa, ja ne hän laittaa teidän korviinne. Niin! Sitten ette pysty kuulemaan Jumalan Sanaa **SELKEÄSTI**, kirkkailla silmillä, niin että voisitte pelastaa itsenne. Sillä hän haluaa viiltää kurkkunne auki.

Te luulette tietävänne niin paljon. Kuten aikaisemmin sanoin, te olette tyhmiä. Siinä hän on käskemässä teitä karja-aitaukseen ja karja-aitauksen toisessa päässä on demoneita kirveiden kanssa, hakatakseen kurkkunne poikki. Ja te, tyhmän mielenne kanssa, te juoksette muiden tyhmien perässä, etsien maailman asioita, ja nauraen korvasta korvaan. Mutta te ette tiedä, että seuraavalla hetkellä; teillä ei tule olemaan kurkkua; teillä ei tule olemaan päätä; te ette tule olemaan elossa.

Minä kerron ja kerron teille, että Jumalan Sana on se tapa millä te voitte pelastaa itsenne. Katsotaan kuuletteko tämän Profetian, puhtailla silmillä, puhtailla korvilla, puhtaalla hengellä. Sillä kuinka monta Profetiaa olenkaan teille antanut, ja kertonut teille, ja sijoittanut ne teidän nenänne eteen? Kuinka monta kertaa olettekaan kääntyneet pois ja juosseet paholaisen perässä? Nyt saapuu kirves ja vielä kukaan te ette halua kuunnella Minua.

Miten sääli! Miten sääli! Että Minä asetan Profetiat teidän silmiinne eteen ettekä te näe. Sillä teillä on maailman nälkä; paholaisen nälkä; kuilun nälkä. Mutta te ette tiedä, että seuraavat askeleet jotka otatte, tulevat olemaan viimeiset; sillä te olette sokeita. Te ette etsi Isäänne, yhdessä Pojan, yhdessä Pyhän Hengen kanssa. Minä käsken ja käsken, profeettaani Reymundoa lähettämään teille Sanan. Ja mitä te teette? Te kerääntyte yhteen muiden karja-aitauksessa olevien kanssa, niin että demonit voivat viiltää kurkkunne auki.

Oi, Oi, miten sääli! Te ette oppineet Raamatusta mitään. Te ette oppineet, että maailman asiat ovat kuilusta, raha, asiat jotka tekevät teistä suuria, pullistelevan rinnan asiat. Mutta te haluatte kaikkien ihmisten katselevan teitä ylöspäin. Te haluatte ihmisten sanovan "Ooh, Ooh! Katsokaa kuinka älykäs tämä mies on. Katsokaa kaikkia noita rahoja. Katsokaa kaikkea mitä hänellä on." Mutta ihmiset eivät tiedä, että seuraavalla askeleella jonka otatte, teillä ei tule olemaan kaulaa. Sillä demonit tulevat pureskelemaan päätänne, ja ne kaikki tulevat pulskistumaan teidän aivoistanne.

Oi! Miten sääli! Miten sääli! Että olette niin tyhmiä. Niin! Jos ette lopeta juuri nyt. **NIIN! JUURI NYT!** Jos ette lopeta sitä mitä teette ja käänny pois siitä tavasta jolla elätte; se on teidän loppunne. Tämä on Minun Sanani. Tämä on Isän Sana. Tämä on Pojan Sana. Tämä on Pyhän Hengen Sana. Älkää sanoko etten kertonut teille. Älkää sanoko etten antanut teille mahdollisuutta Profetian kanssa. Sillä asiat jotka teille kerron ovat vakavia ja täsmällisiä. Sillä se tulee maksamaan teille kaiken, kaikkien päivien ajaksi kuin päiviä on. Jos ette pysäytä itseänne, juuri nyt.

Katsokaa itseänne, mihin suuntaan kuljette. Jos rakastatte Minua te käännytte ympäri, ja te tulette etsimään Isää yhdessä Pojan ja Pyhän Hengen kanssa. Sillä tuolla on kirves. Ottakaa Jumalan **VETTÄ** ja puhdistakaa silmänne, korvanne, ja katsokaa kaikkea ympärillänne olevaa. Siellä ovat demonit. Siellä ovat loput, jotka ovat tyhmiä. Herää Mies! Herää Nainen! Sillä jos ette tee sitä, se tulee olemaan teidän loppunne. Te ette tule voimaan osoittaa sormella ketään muuta kuin itseänne. Sormella, joka osoittaa päätöntä ruumista.

Miten sääli! Muistakaa tämä hetki. Kääntykää pois tavasta jolla elätte; auttakaa niitä jotka ovat köyhiä, köyhiä ihmisiä; auttakaa niitä jotka tarvitsevat apua; oikaiskaa tapa jolla elätte. Lukekaa Raamattua. Heti Paikalla! Juuri nyt, käykää ostamassa sellainen, sillä Minä tiedän ettei teillä ole sellaista. Kiirehtikää! Ostakaa Raamattu ja lukekaa sitä ja oppikaa Jumalan Sana, oppikaa Jumalan tapa, Isän, Pojan, ja Pyhän Hengen, ja sillä tavalla te voitte pelastaa itsenne. Te voitte pelastaa vaimonne, poikanne ja tyttärenne.

Ja naiset jotka uskovat olevansa niin kauniita. Mikään ei ole kaunista kuilussa, ruumis ilman päätä, verta joka suuntaan roiskuen. Teidän ruumiinne ei voi pelastaa teitä. Kuulitteko Minua maailman naiset? Te uskotte olevanne älykkäitä ja Minä, Isä, yhdessä Pojan, yhdessä Pyhän Hengen kanssa, Minä sanon teille juuri nyt päin kasvojanne. Että te olette tyhmiä ja te ette ole kauniita. Sillä kauniit vartalot ovat asioita joiden paholainen teille sanoo olevan hyviä.

Pahat asiat, kauniit asiat ovat ainoastaan pahoja Jumalan tavalla. Kun Minä annan teille jotain selkeästi ja kauniisti, **se on puhdasta**. Sitten paholainen sanoo teille asioita, ja te muutatte kauniit asiat jotka teille annoin, ja teette niistä likaisia. Kuulitteko Minua maailman naiset? Kauniissa asioissa ei ole mitään väärää jos niillä on Jumalan **Mieli**.

Varokaa itseänne sillä nyt saapuu kirves. Älkää sanoko etten kertonut teille. Tämä on teidän Jumalanne Sana. Hänen, joka loi maailman, tähdet, kaiken mitä näette, kaiken mitä kosketatte. Minä kerron teille kaikella Taivaan Rakkaudella. Se on saapunut, teidän loppunne. (loppu)

549. Raymond Aguilera - Profetia 6. Syyskuuta 1994, klo 17:15, Espanjaksi.

Toukokuu, Toukokuun kuukausi tulee olemaan Juhlan päivä. Lokakuun Juhla tulee tapahtumaan Toukokuussa. Onko se mitä sanon mielestänne kummallista? Pankaa se allakkaanne. Lokakuun Juhla tulee olemaan Toukokuussa. Kaikki Almanakan asiat tulevat muuttumaan paholaisen tavalla. Sillä se almanakka mikä teillä nyt on, ei tule olemaan.

Niin! Paholainen tulee muuttamaan sen, miehen avulla joka luulee tietävänsä kaiken. Hän tulee valitsemaan sellaisia nimiä joista pitää. Hän tulee valitsemaan: hän tulee muuttamaan; hän tulee huijaamaan maailmaa, paholaisen voimalla. Älkää sanoko, etten kertonut teille. Tämä on teidän Isänne, Hän joka tietää kaiken, Hän joka loi kaiken, yhdessä Pojan, yhdessä Pyhän Hengen kanssa, Taivaan asioiden kanssa.

Niin! Se on saapunut allakan päivä, päivämäärän kanssa, paholaisen sormen kanssa. Nyt saapuvat pimeät päivät, kuolleiden ruumiiden päivät. Niin! Ne ovat saapuneet Toukokuussa. Niin! Toukokuu, kuukausi jonka nimi tulee muuttumaan.

Älkää sanoko etten kertonut teille, asioita tulevista päivistä, Profeettani Reymundon kautta. Tämä on teidän Isänne, Hän, joka loi kaiken, yhdessä Pojan, yhdessä Pyhän Hengen kanssa. Muistakaa nyt saapuvat pimeät päivät allakassa jota ette tunne, paholaisen kanssa jonka tunnette erittäin hyvin.

550. Raymond Aguilera - Näky 2. Syyskuuta 1994, klo 9:24 aamulla.

Näin näyn vesiputouksesta joka ryöppösi alas jyrkännettä. Ihan reunan kohdalla, siinä mistä vesi menee alas jyrkänteeltä; jokin leikkasi vettä, kuin se olisi ollut nauha. Leikkaus oli siisti; aivan kuin sakset olisivat leikanneet sen rannasta rantaan. Jyrkänteen yli oleva veden viipale putosi jyrkänteeltä alas, mutta jyrkänteen päällä oleva vesi pysyi paikallaan. Vesi ei peruuttanut, eikä sitä kasaantunut lisää, eikä se valunut yli. Se pysyi vain paikallaan ja siinä oli suora, siisti, terävä reuna, mutta edelleenkin pystyi näkemään virtauksen, joka valui jyrkännettä kohti. Kuulostaa hullulta vai mitä, mutta se on mitä minä näin.



551. Raymond Aguilera - Näky 7. Syyskuuta 1994, klo 9:27 aamulla.

Näin näyn litteistä neliönmuotoisista lohkeista/rakennuspalikoista jotka olivat $\frac{3}{4}$ tuuman mittaista mäntyä. Ne muodostivat ympyrän ja ne oli ladottu päällekkäin. Kun ympyrä oli valmis minä näin käärmeen pään ympyrän yläpuolella.

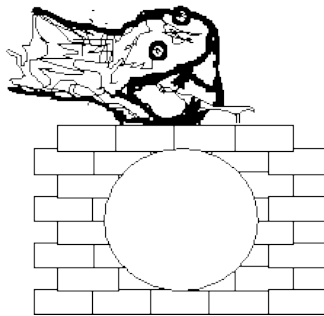

552. Raymond Aguilera - Profetia 8. Syyskuuta 1994 klo 6:14 am, Espanjaksi.

Kyllä Reymundo! Se on saapunut, pienten mielten pienet asiat. Kruunupäät tulevat loppumaan Euroopassa. Kyllä! Paholaisen asema tulee suurentumaan ja muuttumaan entistä selvemäksi lähikuukausina. Sillä Paholainen on aloittanut kuumeisen juoksun. Se

mitä kerroin sinulle Koreasta ja Kanadasta pitää paikkaansa. Mutta myös Thaimaassa alkaa tapahtua. Varo Thaimaata! Sillä Thaimaassa alkaa kuume. Kyllä! Kyllä! Ne maat joissa oli paholaisen **SYYT**, aloittavat. Varo Pohjois-Amerikkaa. Siellä menee sekaisin.

Kyllä! Tämä on teidän Isänne. Hän joka loi kaiken, yhdessä Pojan ja Pyhän Hengen kanssa. Tulitikku tulee aloittamaan Etelä-Amerikassa, Argentiinassa. Sillä paholainen tulee haluamaan pysäyttää Jumalan Argentiinassa, luodilla, sanalla. Kyllä! Kaikki maailman hallitukset ovat Jumalalle kuuroja, eikä mikään niistä osoita Taivasta kohti, hallitukset ja ihmiset, jotka etsivät valtaa.

En tiedä miksi Poikani Ruumiin ihmiset on niin kuuroja? Mutta sillä ei ole merkitystä, sillä se minkä olen sanonut, tulee tapahtumaan. Jos he haluavat mennä kuiluun, se on heidän valintansa. Sillä maailman hallitukset eivät tule auttamaan ja pelastamaan heitä, kaikiksi päiviksi kuin päiviä on. Ne eivät edes pysty pelastamaan itseään, mutta kaikki menee siten kuin Raamatussa sanotaan, ja jos tahdot tietää miten asiat menee, **AVAA SE**, ja lue, Jumalan tapaan.

Niin, Reymundo! Minä tulen pelastamaan Poikani Ruumiin ihmiset, ja Minä haen mukaani **Ruumiin**. Sillä Poikani Ruumiin vanhimmat on sokeita ja kuuroja. Miten sääli että Minun täytyy ohittaa heidät. Mutta mikään ei ole muuttunut vuosien varrella, siitä ajasta kun Poikani tuli teidän maailmaan Reymundo. Vanhimmat luulevat olevansa jumalia, ja alhaisilla on nälkä tuntea Jumalaa. Miten Sääli! Mutta sellaiset asiat eivät ole ongelma teidän Jumalallenne. Sillä Hän tietää kaiken. Hän tietää tavat tehdä Jumalan asiat, Jumalan tavalla. Joten älkää huolehtiko Jumalan kirkon vanhimmista. Minä tulen ojentamaan heitä, oikealla tavalla, ja suoraan asian ytimeen.

Minä haluan teidän etsivän alhaisia. Niitä joilla on nälkä tuntea Jumalaa. Niitä jotka etsivät syitä ja Jumalan asioita. Sillä he eivät ole tyhmiä. He tietävät että se mitä vanhimmat sanovat, ei ole oikein. He tajuavat enemmän kuin mistä vanhimmat antaa heille kunnian. Sen takia monet ihmiset ei käy kirkossa. Sillä he tunnistavat Jumalan kirkon vanhimmat, ja heillä on enemmän järkeä kuin vanhimmilla. Sillä he eivät etsi ihmisen sanaa. He eivät kulje rintaansa pullistellen. He etsivät **PUHDASTA JUMALAN SANAA ja PUHDASTA JUMALAN TAPAA**. He eivät tarvitse vanhimpien apua sillä Pyhä Henki on heitä auttamassa.

Ja kaikki tulee menemään hyvin niissä maissa missä on alhaisia ihmisiä, paholaisen kuilun suhteen. Kaikki tulee täyttymään, ne jotka menevät Taivaaseen ja ne jotka joutuvat kuiluun, kaikki menee hyvin, Reymundo. Se menee Jumalan tapaan, Isän, Pojan ja Pyhän Hengen, **AINOAN JUMALAN**, tapaan. Kyllä Reymundo! Kaikki maailman asiat alkavat muuttumaan kuumemmiksi; hallitukset, demonit, ilmasto, ja ihmisten asiat, muuttuvat kuumemmiksi; sillä ne haluavat palaa Jumalan Sanan kanssa. Kyllä! Se on saapunut, maailman sota joka osoittaa kohti kuilua. (loppu)

Näin suppilon josta tuli ulos musikaalisia nuotteja..



554. Näky – 11. Syyskuuta 1994.

Näin lasiruudun joka lojui maassa. Sitten lasi alkoi nousta ylös toisen reunan varaan. Kun se saavutti 45 asteen kulman, sen alta laukesi ydinpommi.

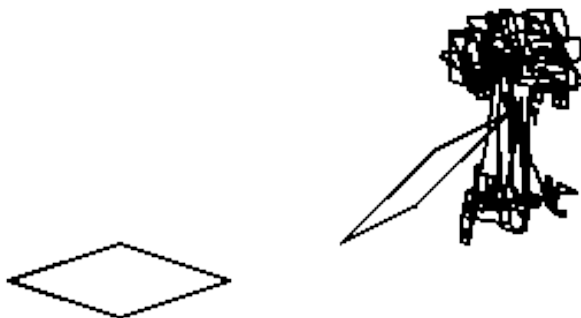

555. Näky – 11. Syyskuuta 1994.

Näin kaksi jäätelötötteröä jotka olivat suipon kärjen kohdalta kiinni toisissaan.

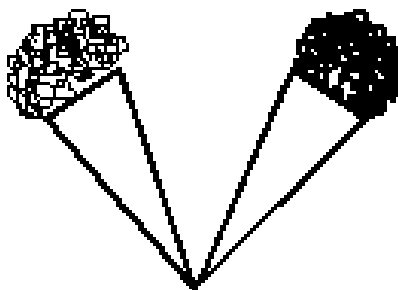

556. Näky – 11. Syyskuuta 1994.

Näin kattotuulettimen joka liikkui hitaasti vastapäivään.

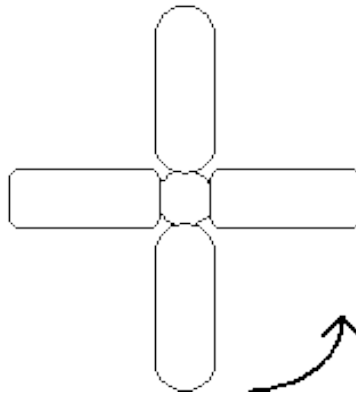

557. Raymond Aguilera - Profetiat ja Näyt 11. Syyskuuta 1994, klo 9:45 aamulla.

Herra sanoi, "Elefantin häät tulevat olemaan valmiit (be complete), kun kuu on täysi."

558. Näky – 11. Syyskuuta 1994.

Näin palavan kynttilän joka oli tuolin alla, ja kynttilä liikkui reunasta toiseen, aivan kuin liekki olisi polttanut suoraa uraa tuolin alle.

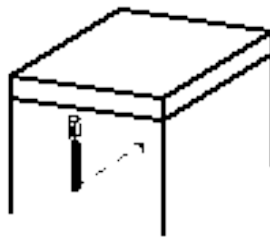

A white candle moving
from side to side.

559. Näky – 11. Syyskuuta 1994.

Näin tyhjän viinilasin joka kohosi ja kääntyi ylösalaisin.

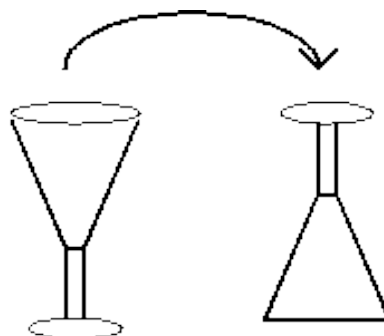

560. Näky – 11. Syyskuuta 1994.

Sama näky jonka näin rukouksen aikana Lauantai-illan jumalanpalveluksessa. Oli suuri tuli joka paloi ja jonka ympärillä liikkui tummia hahmoja kohotetuin käsin. Ne näyttivät siltä, kuin olisivat veisanneet messua tai tanssineet, tämän suuren tulen ympärillä. Katsoessani tätä kaikkea, jostain tyhjästä ilmaantui suuri suppilo. Suppilo oli yhtä suuri kuin tuli ja se ilmaantui suoraan tulen yläpuolelle. Sitten näky päättyi.

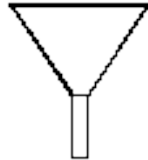

561. Profetia – 11. Syyskuuta 1994.

Herra sanoi, *"Taivaan demonit tulevat syömään maan liekkejä."*

562. Raymond Aguilera - Profetia 11. Syyskuuta 1994 klo 10:08 am, Englanniksi.

Suunnatkaa nokkanne Raamattuun, ja rukoilkaa, ja rukoilkaa, ja rukoilkaa. Sillä Raamattu tulee paljastamaan haudattuja salaisuuksia (inter secrets) joista ei koskaan aikaisemmin tiedetty. Sillä te olette lähestymässä lopun aikoja, ja sama Raamattu jota olette lukeneet vuosisatojen ajan samoilla Sanoilla, tulee paljastamaan lopun aikojen haudattuja salaisuuksia. Mutta teidän täytyy opiskella sitä Jumalan Silmillä, Jumalan Tavalla. Teidän täytyy tappaa ihmisen teologia, ihmisen uskonto, ja tutkia Raamattua täydellisesti. Ja se tulee paljastamaan teille Isä Jehovan, Pojan Jeesuksen Kristuksen Nasaretilaisen, ja Pyhän Hengen, ihmeet.

Sillä nykypäivän ihminen on hypännyt yli ja ohittanut asioita kaikkialta Raamatusta, ja tämä yli hyppääminen ja ohittaminen on sokaissut heidät. Sillä he eivät pysty näkemään Jumalan todellista Sanaa. **TÄMÄN TÄYTYY LOPPUA TÄNÄÄN!!** Lukekaa Raamattu

kauttaaltaan ja kokonaisuudessaan. Alusta loppuun, ja se tulee paljastamaan teille lopun aikojen salaisuuksia tyyliillä ja tavoilla joita ette koskaan tunteneet. Lakatkaa kuuntelemasta johtajistoa ja lukekaa Raamattua. Lukekaa Jumalan Sanaa. Sillä johtajisto johdattaa teidät kuiluun.

Teillä on kaksi silmää; teillä on kaksi korvaa; teillä on Pyhä Henki. Pyhä Henki tulee avaamaan silmänne ja korvanne totuudelle, **OIKEALLE TOTUDELLE** joka on Isästä, Pojasta, Pyhästä Hengestä. Muistakaa Sanani, "Johtajisto tulee lähettämään teidät väärään suuntaan." Tämä on teidän Isänne, Jehova, Minä olen, Minä olen, Minä olen, yhdessä Pojan, Jeesuksen Kristuksen Nasaretilaisen, yhdessä Pyhän Hengen, Neuvojan, Auttajan, kanssa. Avatkaa Raamattu ja tehkää niin kuin Minä tänä päivänä sanon.

Sillä teiltä on aika loppumassa. Jos haluatte pelastaa itsenne ja perheenne puhdistakaa mielenne siitä mitä valtionkirkot ovat teille sanoneet. Lukekaa Raamattuanne. Lukekaa Jumalanne Sanaa, puhtaalla, avoimella, ja vilpittömällä mielellä, Jumalan Sydämellä. Pyhä Henki tulee opastamaan teitä sana sanalta, kappale kappaleelta, luku luvulta, Herran Läsnäoloon, Jumalan Valtaistuinsaliin. Muistakaa että jos seuraatte johtajistoa, te tulette myöhästymään Taivaan Junasta, te tulette myöhästymään Arkista. Muistatteko Nooan? Nooa totteli. Nooa pelastui. Tämä on teidän Isänne, Jehovan Sana, yhdessä Pojan ja Pyhän Hengen kanssa, antamassa teille Taivaan neuvon, tänä päivänä, tähän aikaan.

Sillä edessä olevat ajat ovat Antikristuksen kärsimykset ja koettelemukset, ja hän tulee teurastamaan ja murhaamaan teitä, ja kiduttamaan teitä, koska te ette ole varustettuja. Poikani Ruumis on jättänyt huomioimatta Minun Karitsani, Minun Lampaani satojen vuosien ajan ja sen täytyy loppua tänään. **LUKEKAA KIRJAA, EVANKELIUMIEN KIRJOJA.** Lukekaa Vanhaa Testamenttia. Lukekaa vanhojen Profeettojen Sanoja. Lukekaa Jehovan Sanaa. Sillä Minä en ole muuttunut. Minä olen tänään sama kuin eilen.

Älkää huolehtiko johtajistosta sillä Minä aion ojentaa heitä. Pankaa Sanani merkille! **MINÄ TULEN OJENTAMAAN HEITÄ!** Kärsimyksien, koettelemusten kautta. Muistakaa Jehovan Sanat, "Sama tänään kuin eilen." Poikani Rakkaudella, Pyhän Hengen Rakkaudella Minä annan teille viestin Taivaasta.

563. Raymond Aguilera - Näky 11. Syyskuuta 1994, klo 10:43 aamulla.

Minä näin sirpin.

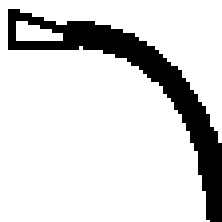

564. Raymond Aguilera - Näky 11. Syyskuuta 1994, klo 11 aamulla.

Näin näyn mustahiuksisesta naisesta ja miehestä, jolla oli lyhyet punertavan vaaleat hiukset, jotka oli päältä leikattu tasaiseksi. Se näytti siltä mitä armeijassa on. Mies ja nainen istuivat vastakkain ja halasivat toisiaan.

565. Raymond Aguilera - Profetia 12 Syyskuuta 1994, klo 7:14 aamulla, Espanjaksi.

Macho (tai mahdollisesti machot), maailman macho tulee kukistumaan nopeasti ja täsmällisesti. Niin, maailman macho tulee kukistumaan. Se on saapunut päivä jolloin maailman macho tulee kaatumaan, paholaisen kuumeella. Se on saapunut. (loppu)

566. Raymond Aguilera - Profetia 13. Syyskuuta 1994 klo 8:34 am, Espanjaksi.

Epäselviä, kaikki paholaisen asiat ovat epäselviä. Ja Taivaan Jumalan asiat, Hänen, joka loi maailman, kaiken, Hänen asiansa ovat **SELVIÄ** ja **TÄSMÄLLISIÄ**. Teidän täytyy lukea Raamattua avoimin silmin, ja avoimin mielin. Pyhä Henki tulee auttamaan teitä, niiden asioiden suhteen joita tarvitsette. Niin, kaikki paholaisen asiat ovat epäselviä. Jos haluatte kulkea epäselvinä, älkää lukeko Raamattua. Sillä Raamatun asiat ovat **SELVIÄ** ja **TÄSMÄLLISIÄ**. Jos pidätte reiluista asioista, silloin tulette pitämään Jumalan asioista. Asioista, jotka ovat oikein ja hyviä.

Lukekaa Raamattua. Sanon teille nämä asiat tänä päivänä, tällä hetkellä, sillä Isänne, yhdessä Pojan ja Pyhän Hengen kanssa, tahtoo opettaa teille oikean tavan, Jumalan tavan. Sillä nyt saapuvat kovat ajat, paholaisen ajat, kärsimyksen ajat. Kerron tämän Rakkaudella. Paholaisen tavat tulevat olemaan hyvin vahvoja tulevina päivinä. Sen takia teidän täytyy lukea Raamattua, sillä epäselvillä silmillä te ette tule tietämään mikä on oikein ja mikä väärin. Ja te tulette tarvitsemaan Raamattua niin että voitte kääntää henkenne osoittamaan Taivasta kohti yhdessä perheenne kanssa, ja kaikkien niiden kanssa jotka ovat Isästä.

Tiedän että toisinaan paholainen sanoo teille asioita, ja te tiedätte että se on väärin, mutta teette sen joka tapauksessa, sillä sellainen on ihmisen tapa. Paholainen tuli ja söi teidät, mutta se ei ole loppu, teillä on yhä mahdollisuus. Teidän täytyy katua koko ruumiillanne, hengellänne, koko Jumalan Sydämellä. Minä tulen puhdistamaan teidät; tulen puhdistamaan teidät Jumalan asioilla.

Asiat joista Raamatussa kerroin ovat saapuneet. Ne ovat saapuneet, kaikki mistä Raamatussa kerroin. Sillä nyt saapuu kärsimyksen aika, ja jos te ette kuuntele Minua, paholainen syö teidät. Mutta katsokaa! Kääntäkää silmänne ja korvanne kaikkea sitä kohti mikä on oikein, mikä on Isästä. Ja Minä autan teitä, yhdessä Enkeleitteni ja Sanani, ja kaiken sen kanssa, mikä on Taivaasta.

Niin Reymundo, kerro maailmalle Taivaan viisaudesta. Kerro heille että he voivat katua kaikkea pahaa. Mutta heidän täytyy katua sydämellään, ja sillä tavoin kaikki menee hyvin. Sillä Minä tiedän että paholainen puhuu teille, ja hän saa teidät muuttamaan mielenne, mutta Isänne kanssa teillä on aina mahdollisuus, Isän, Pojan ja Pyhän Hengen kanssa. Paholaisen kanssa teillä ei ole minkäänlaisia mahdollisuuksia, ainoastaan mahdollisuus mennä kuiluun.

Mutta jos te pidätte pahoista asioista, ei tarvitse lukea edemmäs, ei tarvitse kuunnella enempää. Sillä silloin teillä on, mitä tarvitaan, kaikki mitä tarvitaan kuilua varten. Sillä se mitä te Minulle kerrotte, on että paholainen on jumalanne, ja jos paholainen on jumalanne. Minun täytyy lähettää teidät kuiluun. Sillä sitä te haluatte, ja Minä tulen antamaan teille haluamanne. Jos te rakastatte Minua, Minä lähetän teidät Taivaaseen. Jos te rakastatte paholaista, Minä lähetän teidät kuiluun. Se on hyvin helppoa, ja tämä on asian ydin.

Sen takia Minä kerron teille Taivaan asioita, Rakkaudella, yhdessä Poikani ja Pyhän Hengen kanssa. Mutta siinä se on, mitä teidän täytyy tehdä. Mikä on oikein ja mikä väärin. Sillä kaikki on **OMASSA** kädessänne. Teidän täytyy mennä tavalla tai toisella. Se on teidän sananne. Ja Minun Sanani kertoo teille, mitä aion teille tehdä kun te kerrotte Minulle oman sananne, sydämenne sanan. Se on saapunut, päivä jolloin teidän täytyy valita. Tavan millä te tulette elämään kaikkina päivinä kuin päiviä on. Niin! Valinnan päivä on saapunut.
(loppu)

567. Raymond Aguilera - Näky 14. Syyskuuta 1994, klo 14:35.

Näin naisten valkoisen sukkanauhavyön. Näin sen olevan naisen käsivarsien ympärillä, aina kyynärpäihin asti. Hän oli täysin alaston ja ui sen läpi veden alla. Sitten näky päättyi.

568. Raymond Aguilera - Profetia 14. Syyskuuta 1994 klo 17:13, Espanjaksi.

Se luhistui. Se luhistui Puerto Ricon Rannikko. Se luhistui! Sillä Puerto Ricossa on mies joka tuntee toisen miehen joka on Costa Ricossa. Ja nämä miehet työskentelevät yhdessä paholaisen tavalla. Tulevina päivinä näillä kahdella miehellä tulee olemaan valtaa. Ja paholaisen voima tulee alkamaan johtaa Costa Rikassa. Sillä nämä kaksi miestä jotka työskentelevät yhdessä tulevat alkamaan käyttää valtaansa. He haluavat tulla kuninkaiksi paholaisen tavalla. Ongelmien päivät ovat saapuneet Costa Rikaan.

Tämä on teidän Isänne, yhdessä Pojan, yhdessä Pyhän Hengen kanssa joka kertoo teille Taivaan viisautta. Varustautukaa Jumalan Sanalla. Kaikkien Costa Rikan Kristittyjen täytyy tulla yhteen ja heidän täytyy taistella Jumalan Sanan avulla, Jumalan aseella, kaiken täytyy mennä Jumalan tavalla. Sillä nyt saapuvat luodit; nyt saapuvat paholaisen sotilaat Costa Rikan Rannikolle. Älkää sanoko etten kertonut teille! Nyt saapuu kuolleiden ruumiiden päivät. Sillä he eivät halunneet kuulla Jumalan Sanaa, Jumalan tavalla.

Heidän täytyy lukea Raamattua yhdestä kohdasta loppuun, Jumalan Sanan Kirjan loppuun. Käyttäkää kaikkea mitä olette oppineet yhdessä Jumalan perheiden kanssa. Kertokaa kaikille jotka haluavat kuulla, Jumalan Sanaa, Jumalan tavalla. Sillä tulee tulemaan päivä jolloin te ette tule voimaan lukea Raamattua, Jumalan tavalla. Sen takia heidän täytyy lukea sitä nyt, ja heidän täytyy oppia se. Sillä eräänä päivänä, heillä ei tule olemaan Raamattua jota opiskella. Kuulitteko Minua, Costa Rican Kristityt, Etelä-Amerikan Kristityt? Se on saapunut, pahalaisen asemapaikka (tai virka?) (the post). (loppu)

569. Raymond Aguilera - Profetia 18. Syyskuuta 1994 klo 10:02 am, Espanjaksi.

Lapio, maailman lapio, se on saapunut. Yhdysvaltojen lapio. Se on saapunut. Niin, lapio. Tämä on teidän Jumalanne, yhdessä Pojan, yhdessä Pyhän Hengen kanssa. Kaikki Raamatun asiat ovat saapuneet. Jumalan tapa on saapunut. Kaikki mikä tulee tapahtumaan, on täsmälleen niin kuin Taivaan, Maailman Jumala, on sen asettanut. Sillä Minä tulen tietämään rakastatteko Minua vai ette. Tulen tietämään jos te tulette etsimään Minua sitten kun kaikki lakkaa. Minä tulen tietämään, ja Minä tulen näyttämään teille teidän sydämenne. Tulen näyttämään teidän sydämenne teidän käsissänne.

Sillä kaikki ympärillänne olevat asiat tulevat luhistumaan. Sitten Minä tulen ottamaan pois teidän sydämenne, tulen asettamaan sen teidän käsiinne. Sillä te uskoitte tietävänne kaiken. Te uskoitte olevanne hyvin älykkäitä ettekä suunnanneet nenäänne Taivasta kohti. Te ette etsineet Isäänne, yhdessä Pojan, yhdessä Pyhän Hengen kanssa. Te uskoitte olevanne niin mahtavia. Ja juuri nytkin, tälläkin hetkellä kun kuulette tämän Profetian. Te pullistelette rintaanne. Teidän päännne on paisunut niin pahasti, että te luulette olevanne jumalia, mutta katsokaa, katsokaa käsiänne. Päivä tulee jolloin Minä tulen leikkaamaan sydämenne irti, ja Minä tulen ottamaan sen sydämen ja asettamaan sen teidän käsiinne. Sitten te tulette ajattelemaan niitä asioita joita sanoin, ja sitä tapaa millä Minä teille kerroin.

Sillä te ette etsineet Poikaani sillä sydämellä joka on käsissänne. Te ette etsineet kaduilta poikianne ja tyttäriänne, sillä sydämellä joka on käsissänne. Te ette etsineet asioita, Sanaa Raamatusta, oikeaa tapaa, kaikkia niitä asioita, käsissänne oleva sydän ei etsinyt. Sen takia se kivisydän, Minä tulen antamaan sen teidän käsiinne. Ja sillä tavalla te tulette kulkemaan kuiluun. Mutta te tulette tietämään, että Minä kerroin teille Huulillani, Jumalan Sanalla. Tulen näyttämään teille, kuinka älykkäitä te olette.

Nyt saapuu lapio Yhdysvaltoihin; nyt saapuu lapio Eurooppaan; nyt saapuu lapio Etelä-Amerikkaan; nyt saapuu lapio mustaihoisten ihmisten (black people) maahan. Nyt saapuu Poikani Voimien Voiman kanssa, ja Minä tulen ojentamaan teitä sillä kukaan ei voi kertoa teille mitään. Ja te uskotte etten Minä voi tehdä mitään, Minä tulen näyttämään teille. Kun te kuljette kieli ulkona roikkuen, kantaen sydäntänne kädessänne. Tulen näyttämään teille, jos leikitte pahalaisen kanssa; te elätte pahalaisen kanssa. Täsmälleen!

Olen kertonut teille Rakkauden Sanoilla. Olen kertonut teille kovilla Sanoilla. Olen kertonut ja kertonut teille, ja vieläkin te luulette tietävänne enemmän kuin Jumala. Katsokaa

käsiänne; katsokaa sydäntänne; katsokaa kuilua, koska sinne Minä teidät lähetän. Teidät ja teidän ruumiinne, kaiken sen kanssa mitä teidän päässä on, päässä joka tiesi kaiken.

Nyt saapuu liekki, kuilun liekki syödäkseen kaiken mikä on saastaista. Nämä ovat teidän Jumalanne Sanoja, yhdessä Pojan, yhdessä Pyhän Hengen kanssa, Profeettani Reymundon kanssa. (loppu)

570. Raymond Aguilera - Profetia 19. Syyskuuta 1994, klo 9:15 am, Espanjaksi.

Se on siellä, maailman ongelmat paholaisen voimalla. Se on kaikki siellä. Kaikki saasta, kaikki paha, kaikki mikä on kuilusta. Niin! Se on saapunut, maailman ongelmat. Oi, oi, oi! Guatemalassa, Guatemalan maassa he tulevat näkemään paholaisen ongelmat. Sillä mies Costa Rikasta tulee lähtemään Guatemalaan sotilaiden voimalla, kaiken sen voimalla mikä on paholaisesta. Varokaa itseänne Guatemalassa sillä nyt saapuu mies Costa Rikasta Guatemalaan.

Niin! Nyt saapuu Ruumiin kuolleet. Kyllä! Nyt saapuu kaikki mikä on mustaa henkien johdosta. Sillä maailman miehillä on veren nälkä. He eivät välitä siitä mitä tappavat tai kuinka monta he tappavat. Sillä tavalla se tulee tulevina päivinä tapahtumaan Guatemalassa. Se on saapunut; paholaisen kuume.

Se on saapunut, kaikki mistä teille Raamatussa kerroin. Muistakaa! Opiskelkaa Raamattua Taivaan Isänne Kuumeella, yhdessä Pojan, yhdessä Pyhän Hengen kanssa. Sillä se on saapunut, päivä jolloin teidän täytyy piiloutua. Sillä koirat etsivät teitä. Niin! Kerron teille kyynelillä. Annan teille Taivaan neuvon.

Sillä se on saapunut paholaisen luoti, ja se on kohdistettu teidän suuntaanne. Sen takia teidän täytyy avata silmänne. Sen takia teidän täytyy aukaista korvanne. Sillä teillä ei ole mahdollisuuksia jos ette lue Raamattua ja rukoile ja rukoile Jumalanne Kuumeella, Taivaan Jumalan, maailman, Hänen, joka loi kaiken, teidän Kuninkaidenne Kuninkaan, yhdessä Pyhän Hengen kanssa.

Niin! Tämä on teidän Isänne joka kertoo teille Taivaan asiat. Minä haluan pelastaa teidät koska te olette Minun. Te olette Minun Lampaitani, ja Rakkaudella Minä kerron teille Taivaan asioita. Haluan teidän kokoontuvan perheittenne kanssa jotka ovat Poikani Ruumiista. Haluan teidän piiloutuvan sillä koirat tulevat etsimään teitä, kuonoillaan, silmillään, laitteillaan. Niin! Ne tulevat etsimään teitä. Nyt saapuu paholaisen pyssy. Jos he löytävät teidät, suunnatkaa nenänne Taivasta kohti, ja rukoilkaa ja rukoilkaa. Sillä Minä olen siellä teidän kanssanne. Tulen kuulemaan teidän kyneleenne, mutta Minä tulen olemaan paikalla, Enkeleitteni kanssa, Sydämeni kanssa. Kerron teille ennen kuin se tapahtuu niin että teillä olisi mahdollisuus. Mutta jos he löytävät teidät rukoilkaa ja rukoilkaa. Käskekää perheenne myöskin rukoilla. Sillä se mitä Guatemalassa tulee tapahtumaan ei tule olemaan kaunista.

Isänne asiat ovat puhtaat, asiat ovat Pojan asioita, Kuninkaiden Kuninkaan, ovat Pyhän Hengen asioita. Minä kerron teille Pienet Lampaani että Minä tulen olemaan siellä teidän kanssanne. Mutta Maailmanloppu on saapunut eikä **KUKAAN** Taivaassa, maailmassa, kaikessa mitä on, voi pysäyttää Minun Sanaani. Sillä kun Minä sanon jotain se tapahtuu, eikä **KUKAAN** voi pysäyttää sitä mitä Minä sanon.

Minä kerron teille teidän Isänne Kyynelillä, Poikani Jeesuksen Kyynelillä, Pyhän Hengen Kyynelillä. Teidän maailmanne loppu on saapunut. Enkä Minä puhu ainoastaan teidän maastanne. Minä puhun **KOKO** maailmasta, loppu on saapunut, eikä **KUKAAN** tule pysäyttämään sitä mitä Minä sanon.

571. Raymond Aguilera - Profetia 19. Syyskuuta 1994 klo 10:29 am, Espanjaksi.

Niin se on. Niin se on, poikani, niin se on. Niin se on, kaikki, kaikki Profetiat jotka sinulle kerroin. Siinä ne ovat, Kristuksesi Ruumista varten, niin että he voivat lukea niitä, niin että he voivat opiskella niitä. Sillä ne ovat saapuneet Raamatun asiat. Isäsi asiat ne ovat saapuneet Voimalla. Siinä on Pyhä Henki sinua auttamassa Reymundo. Niin! Kaikki asiat jotka sinulle lupasin, kaikki asiat joista sinulle kerroin tulevat tapahtumaan. Täsmälleen! Minä tiedän asiat mitä tällä viikolla olet kärsinyt.

Mutta sinä teet erittäin hyvää työtä, Isäsi Työtä, Poikasi Jeesuksen Työtä, Pyhän Hengen Työtä. Niin! Ne ovat tärkeimmät asiat mitä maailmassa on. Sillä sinä olet Minun Huuleni ja Poikani Ruumiin täytyy tuntea Jumalan Sana, Jumalan tavalla. Sillä loppu on saapunut. Kaikki pahat henget, ne kaikki tietävät mitä niiden pitää tehdä. Kaikki maailman miehet jotka haluavat vallan, jotka haluavat paholaisen asioita; he tietävät jo mitä heidän pitää tehdä ja millä tavalla se pitää tehdä. He odottavat vain hetkeä, paholaisen hetkeä. Niin! Ja paholaisen tapa tulee suuntamaan heidät Poikani kurkkua kohden.

Se on saapunut, Reymundo, Raamatun asiat. Käske ystäväsi työskentelemään kovemmin. Sillä ne ovat saapuneet, kärsimyksen päivät, ja Poikani Ruumiin täytyy tuntea Sana. Sillä Minä haluan heidän pelastavan itsensä. Ja jos he eivät ota Sanaa he eivät tule pelastamaan itseään. Sen tähden on hyvin tärkeää että sinä teet kovasti töitä. Sillä on paljon elämiä Reymundo. Paljon, paljon elämiä joiden täytyy saada tuntea Sana. Ja Minä haluan että heillä on Sanat käsissään ennen kuin se alkaa, loppujen loppu. Sillä paholainen ei välitä Minun Karitsoistani.

Se on sinun työsi Reymundo, kokoa kaikki yhteen, ja lähetä se ulos. Käske ystäviäsi työskentelemään ahkerammin ja lähettämään ne joka paikkaan. Sillä se ei ole heidän elämänsä. Se on Ruumiin elämä. Ne ovat asioita jotka Minä sinulle kerron. Ne ovat Poikani Ruumiin elämiä, Lampaiden elämiä, Kalleimpieni, Karitsojeni. He ovat niitä joiden pitää vastaanottaa Sana käsiinsä. Sillä he ovat niitä jotka tulevat kärsimään. Jos he eivät vastaanota Sanaa käsiinsä. Minä annoin sinulle tämän työn. Minä tiedän että sinä ja sinun ystäväsi pystytte viemään päätökseen kaiken mitä Minä olen sinulle sanonut, kirjaimellisesti, täsmälleen.

Sillä teillä kaikilla on Pyhän Hengen apu; teillä on Enkeleiden apu; teillä on Isän apu yhdessä Pojan ja Pyhän Hengen kanssa. Kaikki tulee menemään hyvin. Haluan sinun vain rukoilevan, syövän ehtoollista, ja katumaan niitä asioita jotka eivät ole Jumalasta, ja kaikki tulee menemään hyvin. Mutta Ehtoollinen on hyvin tärkeää, ja että katu niitä asioita jotka eivät ole Jumalasta. Kuulitko Minua Reymundo? Kiiruhda! Nouse ylös ja aloita taas. Tämä on sinun Jumalasi Sana, Jumalan tavalla. (loppu)

572. Raymond Aguilera - Näky 19. Syyskuuta 1994, klo 12:43 iltapäivällä.

Katselen siltaa vesirajan tasolta. Se on korkea silta ja minä näen karhun, jolla on punainen pusero päällä, pyörilevän polkupyörällä, työntäen potkulautaa (scooter) tai jotain sellaista, samalla kun se liikkuu oikealta vasemmalle minusta päin. (loppu)

573. Raymond Aguilera - Näky 19. Syyskuuta 1994, klo.12:46 iltapäivällä.

Näin videokameran joka lensi itsestään jonkun kaupungin iltataivaan poikki. Se nauhoitti mitä se näki kaupungissa. (loppu)

574. Raymond Aguilera - Näky 19. Syyskuuta 1994, klo 12:52 iltapäivällä.

Näky:

Mies jolla oli jalassaan housut ja jonka toinen jalka oli toisen päällä. Häneltä puuttui kenkä ja jalassa hänellä oli musta sukka.

575. Raymond Aguilera - Profetia 19 Syyskuuta 1994, klo 12:52 pm, Espanjaksi.

Herra sanoi, "Likaiset jalat, saastaiset jalat, paholaisen jalat ovat mustat. Katso miestä jonka jalat on ristitty (legs crossed). Hän on paholaisen mies."

576. Raymond Aguilera - Profetia 19. Syyskuuta 1994, klo 21:08, Espanjaksi.

Minä tiedän poikani. Minä tiedän pikku enkelini että olet väsynyt. Sillä kun Voima kulkee Huuliesi läpi, ruumiisi läpi; se uuvuttaa lihan. Tämä on Minun Sanani; sen takia sinä olet väsynyt. Sillä kun Minä puhun sinun kauttasi Pyhän Hengen Voimalla, sinä väsyit. Sen takia kätesi, selkäsi ja koko ruumiisi on väsynyt. Maailman ihmiset eivät tiedä, kuinka

Jumalan Voima toimii. Se toimii tavoilla joita ette tulisi ajatelleeksi. Mutta kuten sanoin; sinä työskentelet Jumalan tavalla, ja Minä pidän kuumeesta joka sinulla on.

Jos haluat, voit pysäyttää tietokoneesi ja levätä ja nukkua. Tiedän että kello on vasta yhdeksän. Tiedän että se on sinulle aikaista. Mutta se mitä sinun ruumiisi Minulle kertoo on, että sinä et voi tehdä enempää. Kaikki energiasi on lopussa. En voi kertoa sinulle enempää sillä sinulla ei ole voimia. Nähdään poikani. Lepää! Sillä Meillä on lisää töitä tehtävänä.

Niin! Se oli vaimosi joka soitti ja laski luurin. Niin! Hän on sinun naisesi. Lupauksien päivä on saapunut. Niin! Lepää! Sillä Meillä on vielä paljon työtä tehtävänä.

577. Raymond Aguilera - Profetia ja Näky 20. Syyskuuta 1994, klo 3:32 am.

Näky:

Vettä jota kaadettiin mustalle kankaalle, joka oli vesilasin päällä, jossa oli kirkasta vettä. Vesilasi näytti olevan puolillaan ja mustaa kangasta käytettiin pyydystämään tai suodattamaan veden.

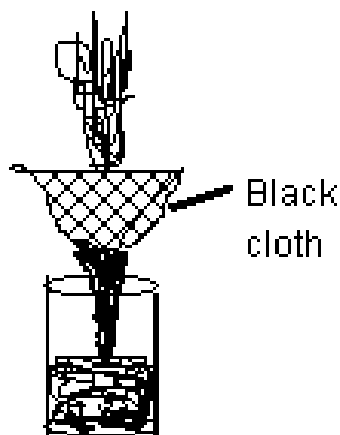

Profetia:

Herra sanoi, "Musta kangas ei voi pysäyttää vettä."

Kun vesi imeytyi mustaan kankaan läpi vesilasiin, vesi edusti vanhurskautta. (loppu)

578. Raymond Aguilera - Näky 20. Syyskuuta 1994, klo 8:18 aamulla.

Tuhansia ja taas tuhansia ihmisiä oli sellaisen aidan takana. Voin nähdä tien jossa oli rautalanka-aita joka erotti kaksi ihmisten osastoa tai ryhmää. Näytti siltä kuin se olisi jossakin maaseudulla sillä en näe yhtään rakennusta. Ihmisiä on niin paljon ettei ole tilaa istua alas. Noin viidenkymmenen jalan välein sinne on sijoitettu suuria tulia. Ihmiset seisovat soikeanmuotoisessa kehässä näiden tulien ympärillä. Ihmisiä on niin paljon että

he näyttävät seisovilta tikuilta. (loppu)

579. Raymond Aguilera - Näky 25. Syyskuuta 1994.

Laiva, jossa oli valkoraitainen savupiippu, joka liikkui sumussa. Sitten kuvaan ilmaantui tummempi laiva. Se liikkuu valkoraita savupiippuisen laivan reitin poikki. En nähnyt yhteentörmäystä mutta tummempi laiva oli tulella. (loppu)

580. Raymond Aguilera - Tapahtuma 25. Syyskuuta 1994, klo 22:45.

Nauhoitan tätä koska en tiedä mitä on tekeillä. Noin puoli tuntia sitten minua alkoi huimaamaan äärimmäisen paljon. Pystyin häidin tuskin kävelemään suorassa. Katselin televisiota ja päätin mennä nukkumaan. Yhtäkkiä minua alkoi huimaamaan hyvin paljon. Kävelin yläkertaan niin hyvin kuin pystyin pitääkseni Ehtoollista ja rukoillakseni toipumista. En tiennyt olinko fyysisesti sairas vai demonisen hyökkäyksen kohteena. Minua oksetti, mutta jokin sanoi minulle, että se oli demonista.

Maatessani sängylläni tuntui kuin kehoni olisi pyörinyt ympäri, aivan kuin olisin putoamassa pohjattomaan kuiluun. Tunsin jonkun maakaavan sängyllä vieressäni, mutta siinä ei ollut ketään. Mutta pystyin aistimaan sen **LÄSNÄOLON**. Ja kun kurottauduin tarttuakseni nauhuriini, nauhoittaakseni sen mitä tapahtui, tunsin oloni sairaammaksi. Sen takia ajattelen että se olisi henkistä.

Muuta en voi sanoa kuin ”Kaikki Ylistys ja Kunnia Jehovalle ja Hän pitää asiasta huolen.”

Aion jatkaa rukoilemista tapahtuipa mitä hyvänsä, sillä minä tiedän, että Herra on sanonut minulle, lukemattomia kertoja, että **KAIKKI** asiat ovat Hänen hoidossaan. Joten en ole huolissani. Aion jatkaa kielillä rukoilemista toistaiseksi, sillä minä tiedän että jotain on tekeillä ruumiini kanssa hengessä. Luulen, että olen taas hyökkäyksen alaisena. En tiedä miksi tai miten se tapahtui, se tapahtui yllättäen ja ilman varoitusta. Aion jatkaa nauhoittamista niin kauan kuin voin. Tiedän vain sen, että asia on Herran hoidossa ja se menee ohi. Lopetan nauhoittamisen tällä erää tähän ellei sitten tapahdu jotain muutosta. (loppu)

Tapahtuma 26 Syyskuuta 1994, klo 7:44 aamulla.

Heräsin täysin kunnossa tänä aamuna. En tiedä mitä viime yönä tapahtui, mutta nyt tunnen oloni hyväksi. (loppu)

581. Raymond Aguilera - Profetia 26. Syyskuuta 1994, klo 8:28 am, Espanjaksi.

Rotu, mustaihoisten ihmisten (tai mustien ihmisten, black people) rotu, mustaihoisten ihmisten rodulla tulee olemaan hyvin vaikeaa. Sillä paholainen ja mies joka luulee olevansa jumala, tulevat tappamaan heitä. Niin! Hän pitää paikasta missä he asuvat ja heidän maastaan, mutta he eivät pidä mustaihoisten ihmisten rodusta. Maailman pelokkaat ovat saapuneet paholaisen tavalla. Mustaihoisilla ihmisillä ei ole mahdollisuuksia sillä nyt saapuu paholaisen vasara. Ne ovat saapuneet paholaisen asiat. Hän tulee haluamaan syödä kaikki, jotka ovat mustia paholaisen viran avulla, luodin avulla, kaasusta olevan pommin kanssa.

Niin! Nyt saapuvat kärsimyksen päivät, karpäsen päivät. Se on saapunut maailman Loppu. Mutta Minä kerron teille selkeästi ja täsmällisesti, että Minulla, Taivaan, maailman Jumalalla, on kaikki Käsissäni, ja kaikki tulee menemään täsmälleen niin kuin teille Raamatussa kerroin. Tiedän, ettette lue Raamattua, sen takia te ette tiedä mitä tulee tapahtumaan. Mutta jos luette sitä, se tulee ketomaan teille selkeästi ja täsmällisesti, paholaisen tavan, Jumalan tavan, **LOPUN** tavan.

Mutta se on yksi niistä asioista, mikä teidän täytyy tehdä omin päin. Teidän täytyy kuulla Jumalan Sana selkeästi. Teidän täytyy avata Raamatun Kirja, ja teidän täytyy lukea sitä, alusta loppuun. Eikä teidän tarvitse muuttaa mitään, sillä kaikki on kirjoitettu niin kuin Minä sen kirjoitin. Eikä teidän tarvitse muuttaa asioita sillä se kertoo teille siellä yhdestä kohdasta toiseen kohtaan, täsmälleen kuinka kaikki tulee tapahtumaan. Sillä Minä olen sama eilen, tänään, ja huomenna, enkä Minä muutu.

Jos haluatte tuntea Jumalan **PUHTAAN** Sanan. Teidän täytyy lukea sitä alusta aina siihen asti kunnes saavutte loppuun. Sillä jos te ostate Raamatun ja hypitte paikasta toiseen, te ette tule tietämään mitään mikä on selkeää ja täsmällistä teidän Isästänne, yhdessä Pojan, yhdessä Pyhän Hengen kanssa. Minä puhun teille selkeästi. Sillä Minä tunnen ihmisen tavan.

Tiedän ettei ole helppoa lukea pahoja asioita, mutta on yksi asia lukea niistä, ja toinen asia on elää niin että ne ovat nenän edessä, ilman että tietää mitä tulee tapahtumaan. Valinta on teidän. Teidän täytyy valita haluatteko siirtyä loppuun tietämättä mitään, vai haluatteko siirtyä loppuun tietäen **KAIKEN**. Mutta teidän täytyy lukea sitä, Raamattua, alusta aina siihen asti kunnes se on loppu.

Kuulitteko Minua selkeästi ja Täsmällisesti? Tämä on teidän Isänne Sana, yhdessä Pojan, yhdessä Pyhän Hengen kanssa. Kerron teille täsmällisesti ne asiat jotka teidän täytyy tehdä, mutta nämä asiat **TEIDÄN** täytyy itse tehdä. Kukaan ei voi auttaa teitä lukemisessa ainoastaan Pyhä Henki. Mutta teidän täytyy avata Kirja, ja silmillänne teidän täytyy lukea, ja korvillanne teidän täytyy kuulla Jumalan Sana, Jumalan tavalla. Me tapaamme Lopussa, yhdessä Poikani, yhdessä Pyhän Hengen kanssa. (loppu)

582. Näky - Raymond Aguilera 26. Syyskuuta 1994 klo 18:02.

Näin suuren Kellon iskeytyvän vasten seisovaa miestä, joka oli ajattelemassa. Kello oli suurempi kuin mies.

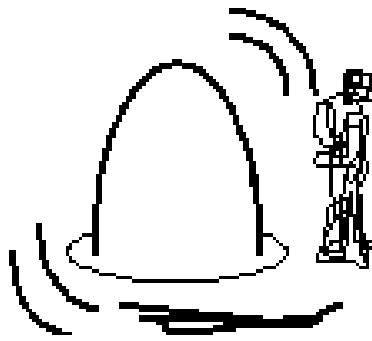

583. Raymond Aguilera - Näky 26. Syyskuuta 1994, klo 22:22.

Näin neljä suurta rakettimoottoria (tai ohjuksen moottoria), jotka syttyivät (tai käynnistettiin)..



584. Raymond Aguilera - Näky 26. Syyskuuta 1994, klo 22:30.

Näin jotakin joka söi seinää tai lihaa. En ymmärrä tätä sillä se näytti lihalta, mutta mureni kuin seinä. Hampaat näyttivät jonkinlaisen eläimen hampailta. Katsoin sitä takaapäin, vasemmalta puolelta. (loppu)



585. Näky – 26. Syyskuta 1994.

Nyt katselen kolmionmuotoista lippua. Luullakseni siinä on ihmisiä pitelemässä kiinni sen kahdesta yläkulmasta, ja keskeltä, lipun läpi menee musta seiväs. Lippu kulkee erään käytävän päästä toiseen ja käytävän seinustoilla seisoo ihmisiä. Kolmionmuotoisen lipun takana näyttää kulkevan ihmisiä. Jonkinlainen kulkue kulkee alas pitkin umpinaista käytävää punaisen lipun takana.

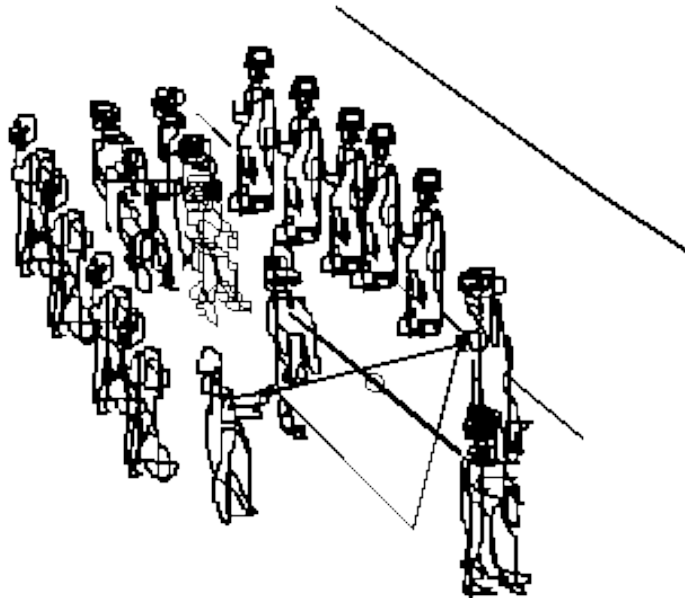

586. Raymond Aguilera - Näky 27. Syyskuuta 1994, klo 12:35 iltapäivällä.

Joukko pieniä tipuja. Ne näyttävät vastakuoriutuneilta. Niitä näyttää olevan satoja. Nyt katselen kuinka jotkut vanhemmat tiput nokkivat pikkutipuja. (loppu)

587. Raymond Aguilera - Näky 27. Syyskuuta 1994, klo 15:30.

Näky jostakin, joka kulkee täydellisessä pimeydessä ja hänen edessään loistaa valo. En tiedä onko se taskulampunvalo, mutta missä se sitten onkin missä tämä henkilö kulkee, tässä pimeässä synkässä paikassa, niin valo siirtyy eteenpäin päin hänen edessään. (loppu)

588. Raymond Aguilera - Näky 27. Syyskuuta 1994, klo 17:11.

Valkoinen luistin joka on maapallon yläpuolella. Luistin on yhtä suuri kuin maapallo, se on pohjoisnavan yläpuolella.

589. Raymond Aguilera - Profetia 27. Syyskuuta 1994, klo 19:42. Espanjaksi.

On toinenkin mies....mies Nicaraguassa jolla on nälkä Jumalan verta kohtaan. Ja tämä mies, Nicaraguasta, tulee tappamaan monia. Niin, Reymundo, hän tulee tappamaan monia. Sillä hänellä on paholaisen kuume. Hänellä on kokaiinin kuume, kokaiini huumeen kuume. Niin Reymundo. On paljon niitä jotka käyttävät kokaiinia ja he luulevat olevansa suuria. He luulevat että heillä on valtaa.

Mutta tiedätkö, maailman, Taivaan, tähtien, ja kaiken sen mitä on, kaiken sen mitä näet, kaiken sen Jumala, Hän on **AINOA** jolla on **VALTA**. Loput haluaa sitä mitä Isällä on, ja mitä Pojalla ja pyhällä Hengellä on. Mutta ne on Hengen asioita, ei ihmisen asioita. Mutta paholainen käyttää heitä tappaakseen Kristittyjä, hän käyttää heitä jotka eivät tiedä mitään. Sillä he etsivät valtaa.

Minä tulen näyttämään sinulle maailman asiat Jumalan tavalla. Ja haluan sinun kirjoittavan kaiken alas selvästi ja asian ytimeen, Jumalan tavalla. Sillä on paljon lampaita jotka ei tiedä mitään. He eivät tiedä kuinka Jumalaa etsitään. He kulkevat yhdessä kuolleiden kanssa, niiden kanssa jotka eivät tiedä mitään, mutta päivä on tullut jolloin heidän silmänsä avataan Pyhän Hengen, Isän ja Pojan Voimalla.

Sillä jos he eivät avaa silmiään niin miehet joilla on kokaiinia, Nicaraguasta, Costa Ricasta, Etelä Amerikasta, tulevat syömään heidät pää edellä. Sillä he eivät tiedä mitään; he ovat kuin Lampaat ja Karitsat. He eivät tiedä mitään, mutta asioiden on tapahduttava. Pahat asiat tulevat kulkemaan kuin tuuli, mutta kaikki on Minun Kädessäni, ja kaikki tulee menemään oikein. Mutta heidän täytyy lukea Raamattua. Heidän täytyy etsiä Poikaani. Heidän täytyy tehdä oikeita asioita. Heidän täytyy tehdä Jumalan asioita Jumalan tavalla. Kerron teille suoraan. Kerron suoraan asian ytimeen.

Kärsimyksen päivä on saapunut. Paholaisen päivä on saapunut, paholainen yhdessä demonien kanssa, ihmisten kanssa jotka luulevat tietävänsä kaiken, ihmisten jotka työskentelevät paholaiselle. Miten sääli, että näiden asioiden on tapahduttava tällä tavalla, mutta veren päivä on saapunut. Sillä Minä tulen puhdistamaan **KAIKEN**. Kaiken mikä ei ole Minun, ja myöskin kaiken sen mikä on Minun, tulen puhdistamaan. Sillä Silmiäni ja Korviani polttaa kaikki se saasta mitä maailmassa on.

Me tapaamme taas jonain toisena päivänä Reymundo, toiseen ajankohtaan, sillä Meidän täytyy kohdistaa sinun Jumalasi Sana. Tämä on teidän Isäsi, yhdessä Pojan ja Pyhän Hengen kanssa, kertoen teille Taivaan viisautta. (loppu)

590. Profetia - Raymond Aguilera 28. Syyskuuta 1994 klo 11:32. Espanjaksi.

Nicaragua valtio tulee alkamaan uudestaan. Liekki, taistelun liekki, poliittinen liekki. Kaikki ne asiat, jotka ovat paholaisesta, tulevat alkamaan Nicaraguassa. Kyllä, Reymundo! Ne

asiat, jotka olen kertomassa sinulle, ovat tarkkoja ja yksityiskohtaisia. Nicaragua tulee aloittamaan taistelun jokaisen kanssa, joka on poliittinen. Sillä he tulevat haluamaan valtaa syödäkseen kummallakin puolella olevia valtioita. Sillä tämä on paholaisen tapa, syödä, syödä, syödä, saastainen tapa, paholaisen tavalla. Ja he eivät välitä, kenetkään he tappavat tai kenenkään päälle he astuvat. Sillä tällaisia ovat Paholaisen maneerit, saastaiset asiat.

Kerro Minun Lampailleni Nicaraguassa lukemaan Raamattua ja kokoontumaan yhteen Jumalan Voimalla, Jumalan Sanalla. Sillä Nicaraguan liekki on alkanut. Kyllä! Käske heidän kokoontua, syödä Ehtoollista joka päivä, etsiä paikkoja piiloutuakseen. Sillä täältä tulee paholainen Nicaraguaan. Hän haluaa pysäyttää Jeesuksen Kirkon voimalla. Kerro Minun Poikani Ruumiille Nicaraguassa kokoontumaan taloissa, mutta piiloutumaan Jumalan Sanalla.

Sillä täältä tulevat koirat, paholaiset, kaikki miehet jotka ovat saastaisia. Miehet, jotka eivät etsi Isää, Poikaa, ja Pyhää Henkeä. Sillä Nicaraguan veri tulee vuotamaan kaduilla, taloissa, hallituksessa. Sillä he, jotka johtavat hallitusta; he eivät etsi; he eivät usko Isään, Poikaan, Pyhään Henkeen. He vain uskovat paholaiseen ja paholaisen voimaan, ja paholaisen käytökseen. Se on saapunut, veri Nicaraguan kaduilla.

Kyllä! Tämä on teidän Jumalanne Sana, Isä, Pojan kanssa, Pyhän Hengen kanssa. Kertomassa teille maailman ongelmista. He ovat tulossa nopeasti ja yksityiskohtaisesti. Sillä se on saapunut, maailman LOPPU. Tämä on Minun sanani Profeetaltani Reymundolta, tänä päivänä, tänä päivänä. Taivaan Sydämellä Minä kerron teille totuuden, Minun Poikani Sydämellä, Pyhän Hengen Sydämellä, Minun Sydämelläni, sinun Isäsi, Minä olen, Minä olen, Minä olen. (loppu)

591. Profetia - Raymond Aguilera 28. Syyskuuta 1994 klo 11:41 Espanjaksi.

Vanhin, Jumalan Vanhin tulee kaatumaan nopeasti ja tarkasti luodilla. Hän tulee kaatumaan, Isän Vanhin. Pojan Vanhin tulee kaatumaan. Täältä tulee maailman kyöneleet, koska Vanhin tulee kaatumaan. Täältä tulee kyynelten päivät; täältä tulee maailman loppu. Nämä ovat sinun Isäsi Sanat, Pojan kanssa, Pyhän Hengen kanssa, Taivaan tavalla, kaikella sillä tavalla mikä on oikeaa ja korrektaa ja yksityiskohtaista. Täältä tulee Maailman kyöneleet Vanhimman tähden, Isän Vanhimman tähden, Pojan Vanhimman tähden, Pyhän Hengen Vanhimman tähden. Kaikki tulee tapahtumaan juuri niin kuin olen sanonut sinulle. Hän tulee kaatumaan nopeasti ja tarkasti. Kyllä, luodilla! Ne ovat saapuneet, maailman asiat. Ne ovat saapuneet.

Heittäkää kaikki, mikä on saastaista kaduille, jotta koneet (roska-autot) voisivat tulla hakemaan ne pois. Sillä kaikki mikä on sinun Isästäsi, on puhdasta ja asian mukaista. Muistakaa, että kaikki se mikä teillä on saastaista. Heittäkää se kadulle, jotta koneet, jotka puhdistavat, pystyvät puhdistamaan Jumalan talot. Kaikkien lampaitten täytyy puhdistaa talonsa kaikesta, mikä on saastaista ja heittää ne roskalaatikoihin. Sillä täältä tulevat koneet syömään paholaisen asiat, saastaiset asiat. Sillä mikä on Jeesuksesta, asiat jotka

ovat Pyhästä Hengestä, ja asiat jotka ovat Isästä ovat puhtaita; mielen puhtautta; ruumiin puhtautta; puhtautta lampaiden taloissa; Jumalan taloissa.

Muistakaa heittää pois kaikki mikä on saastaista, sillä te ette tarvitse niitä. Mitä te tarvitsette on Jumala, hengellänne, mielellänne, ruumiillanne, ja tällä tavalla te tulette pelastamaan itsenne. Ja Minä tulen korjaamaan teidät, jos ette tee sitä mitä Minä sanon teille. Nämä ovat teidän Isänne Sanoja, Pojan sanoja, Pyhän Hengen Sanoja, ne ovat oikeat. Kuulitteko Minua, te Poikani Ruumiin ihmiset? Puhdistakaa talonne saastaisista asioista, asioista jotka ovat paholaisesta, paholaisen maneerilla. Minä kerron teille oikeasti ja tarkasti.

Täältä tulee sinun Isäsi. Täältä tulee sinun Pyhä Henkesi. Täältä tulee sinun Poikasi, Jeesus. Me tulemme sulkemaan tämän planeetan Taivaan Liekillä. Kuulitteko Minua, Minun Poikani Ruumiin lampaat? Se on saapunut, teidän Isänne asiat. (loppu)

592. Raymond Aguilera - Profetia 28. Syyskuuta 1994, klo 12:08 päivällä.

Näyttäkää Minulle Moskova ja Minä näytän teille helvetin kuilun. Sillä asiat tulevat muuttumaan pahemmiksi Moskovassa. Sillä paholainen on yhä siellä, piilotellen kallioiden välissä. Mutta Moskovon ihmiset älkää huolehtiko sillä teidän Jumalanne on täällä, Loistava Valo, Taivaan Valo. Kuunnelkaa Raamatun luotettavia Sanoja. Kuunnelkaa Isäänne Jehovaa. Kuunnelkaa Kristustanne, Jeesusta. Kuunnelkaa Pyhää Henkeä.

Sillä Venäjän uudelleenjärjestely tulee alkamaan. Se tulee olemaan väkivaltaista. Se tulee olemaan perinpohjaista. Sillä paholainen tulee tulemaan kaikkien kivien alta, katuviemäreistä, kujilta, ja hän tulee aiheuttamaan kapinan. Paholaisen kapinan. Mutta ne teistä kenellä on Raamattu; ne teistä joilla on Jehovan Sana; ne teistä kenellä on Jehovan Sydän, seiskää lujina, levittäkää Sanaa. Levittäkää Jumalanne Sanaa, naapureillenne, vihollisillenne, niin kauan kuin voitte.

Sillä vasaraa ja sirppiä tullaan käyttämään ihmisiin. Muistakaa Moskovon kansa! Vasara ja sirppi, paholainen kallioiden lomassa, olkaa vahvoja, olkaa rohkeita. Keskittykää Jeesukseen Kristukseen sillä loppu on edessänne. Sillä vasara ja sirppi tulevat tulemaan nopeasti ja lujaa.

Tämä on Jehovan Sana, Jeesuksen Kristuksen Nasaretilaisen, ja Pyhän Hengen. Varoituksen Sana Moskovassa olevalle Ruumiilleni. Rauhaa ja Rakkautta Lapseni. Sillä Harmageddon on täällä. Muistakaa Nooa. Nooa totteli, sillä Nooa Rakasti Isää. Luottakaa Jeesukseen. Kuunnelkaa Pyhää Henkeä. Nyt saapuu paholainen Moskovaan. (loppu)

593. Raymond Aguilera - Profetia 28. Syyskuuta 1994, klo 17:15, Espanjaksi.

Kyllä! Katsokaa Messukirjaa (Missal) (Room. katolinen messukirja). Lukekaa Jumalan Sanaa. Lokakuun Kuukauden Messukirjaa. Lukekaa Katolisen Kirkon teidän Jumalanne Sanaa. Lukekaa sitä! Lokakuun Kuukautena. Lukekaa Jumalan Sanaa.

594. Raymond Aguilera - Näky 28. Syyskuuta 1994, klo 17:49.

Näin palavan öljylyhdyn. Lyhty seiso i maassa ja sen alapuo lella oli jonkinlainen lattialuukku ja joka puolella alustan ympärillä oli kuraa, niin että luukku a ei pystynyt näkemään. Näin luukun avautuvan ja oven a uetessa lyhty kallistui ja esiin työntyi käsi joka yritti tarttua johonkin siinä onnistumatta. Sitten käsi liukui takaisin salaluukun alle ja lyhty palautui takaisin alkuperäiseen asentoonsa, mutta se ei kellahtanut kumoon, sillä se oli kiinnitetty salaluukkuun. Käsi ei näyttänyt Jumalan kädeltä. (loppu)

595. Raymond Aguilera - Näky 28. Syyskuuta 1994, klo 23:14.

Korkea vuori. Se oli niin korkea että kolmannes siitä oli valkoisten pilvien peitossa. (loppu)

596. Raymond Aguilera - Näky 28. Syyskuuta 1994, klo 23:11.

Jotakin joka liikkuu maan alla niin kuin jättiläismäinen maamyyrä, mutta se näyttää jättimäiseltä dinosaurukselta ja se liikkuu nopeasti maan alla 50-60 mailin tuntinopeudella. Maata siirtyy sivuun joka suuntaan. Dinosaurukselta näyttävällä olennolla on suurikokoinen ruumis ja pitkä kaula. Se liikkuu niin nopeasti, että näyttää siltä, kuin se liikkuisi vedessä eikä kuran keskellä.

597. Näky – 28. Syyskuuta 1994.

Puu jonka huipussa nukkui lammas. Puu oli täysikasvuinen, mutta lammas oli yhtä suuri kuin puu. Sitten lammas muuttui siaksi joka pureksi omenaa.

598. Raymond Aguilera - Näky 29. Syyskuuta 1994, klo 12:09 päivällä.

Näin Herran Käden ja Hänen Kädessään oli taloja, laivoja, autoja ja kaikenlaisia asioita. Seuraava kuva oli kihlasormuksesta.

599. Raymond Aguilera - Näky 29. Syyskuuta 1994, klo.18:14.

Näin kahden pojan leikkivän keinun (swing set) kanssa. Keinussa istuva poika oli musta. Poika joka työnsi oli valkoinen ja hänellä oli punainen tukka. He leikkivät ja pitivät hauskaa.

600. Raymond Aguilera - Profetia 29. Syyskuuta 1994, klo 18:19, Espanjaksi.

Pyykkilauta, käytä Pyykkilautaa. Ne ovat saapuneet, Taivaan asiat. Ne ovat saapuneet, kaikki sian tavat. Sika on saapunut paholaisen liekillä. Kuule Minua! Ne ovat saapuneet; kaikki asiat Etelä-Amerikassa. Niin! Sinun täytyy lähettää Sana, ja täsmällisesti. Sillä Etelä-Amerikan ihmiset eivät vielääkään tiedä että nyt saapuu kaiken loppu. He eivät tiedä mitään, mutta nyt saapuvat paholaisen sähköiset, pitääkseen paholaisen meteliä. Sillä saastaiset miehet ovat valmiina sähköisten kanssa, paholaisen lupakirjan kanssa, tehdäkseen mitä tahtovat.

On paljon Intiaaneja jotka eivät tiedä mitään, he ovat Etelä-Amerikassa niitä, jotka tulevat kärsimään, Intiaanit. Sillä kukaan ei vienyt heille Jumalan Sanaa. Intiaanien perheillä, heillä tulee olemaan hyvin vaikeaa. Sen takia sinun täytyy lähettää Sana Etelä-Amerikkaan. Sillä taistelu on saapunut Pohjoisesta Etelään, kaikkiin paikkoihin, ylhäältä alas Etelä-Amerikassa. Niin! Ne ovat saapuneet, paholaisen asiat.

Lähetä Sana! Tämä on sinun Jumalasi Sana, Isän, Pojan, yhdessä Pyhän Hengen kanssa, antaen sinulle Taivaan neuvon kaikesta siitä mikä on oikein. Valmistaudu ja suuntaa nokkasi siihen työhön josta sinulle kerroin. Suuntaa kaikki Jumalan tavalla. Ne ovat saapuneet, Etelä-Amerikan asiat.

601. Raymond Aguilera - Näky 30. Syyskuuta 1994, klo 20:00 illalla.

Minä näin viisikulmaisen tähden joka makasi maassa ja jokin piti sitä alhaalla jokaisesta kulmasta käsin. Minun katsoessani sitä, tähden keskusta alkoi aaltoilemaan ylös ja alas. Aivan kuin se olisi halunnut kohota ylös itsestään, muttei pystynyt; koska sitä pidettiin alhaalla sen viidestä kulmasta.

602. Raymond Aguilera - Profetia ja Näky 1 Lokakuuta 1994, klo 9:45 aamulla.

Rukouksen aikana Full Gospel Business Men's Fellowship International Breakfastissa, Kalifornian Emeryvillessä, Minä sain Herralta Sanan. Herra sanoi, "Se on tehty!"

Näky:

Näin ihmisjoukon seisomassa. Sitten ilmestyi Kirkas Valo, jonka keskustassa oli Kyyhkynen kuva. Valkoinen Valo oli niin Kirkas, etten osaa sanoa oliko se Kyyhkynen joka säteili, vai oliko siinä kaksi erillistä asiaa, Kirkas Valo ja Valkoinen Kyyhkynen. Tämä Valkoisen Valon ja Valkoisen Kyyhkynen sekoitus leijui seisovien ihmisten yläpuolella. Tämän tapahtuessa Herran Läsnäolo oli **ÄÄRIMMÄISEN VOIMAKAS!** Sitten Kyyhkynen nousi ylös ja katosi, ja kaikki mitä jäi jäljelle, oli **ÄÄRIMMÄISEN KIRKAS, VALKOINEN VALO.** Sitten se katosi. Herra sanoi, "Siemen!"

Näky:

Sitten ilmaantui nainen, jolla oli Valkoinen Hääpuku ja Huntu. (loppu)

603. Raymond Aguilera - Profetia ja Tapahtuma 7 Lokakuuta 1994, klo 01:11 aamulla.

Tapahtuma:

Perjantai-iltana eräs Kristitty veli (se jonka kanssa lähdin Kanadan Torontoon) ja minä, lähdimme syömään. Päivällisen aikana hän näytti minulle Päiväkirjan, jossa oli kaikki Herralta saamansa Sanat, jotka hän oli vastaanottanut ihmisten kautta, joilla on arvostelukyvyn lahja. Hän näytti minulle kaksi erillistä kohtaa, joissa sanottiin, että hänelle annettaisiin Abrahamin liitto. Meidän puhuessamme tunsin Herran sanovan minulle, että tämä piti paikkaansa. Herra tähdensi minulle, että **HÄNEN** henkilökohtainen suhteensa oli tärkein osa tätä liittoa.

Profetia:

Samana iltana rukoushetkeni aikana Herran Läsnäolo täytti huoneeni. Niinpä minä kysyin Herralta oliko Hänellä Liitto Kristityn Veljeni kanssa.

Herra sanoi, "Kyllä. Abrahamin Liitto."

Minä kysyin Jehovalta, "Mikä on Abrahamin Liitto."

Jehova sanoi, "Kunnioita Isääsi."

Herra ei sanonut enempää. Joten minä kysyin, "Mitä se Kristitylle Veljelleni merkitsee?"

Jehova sanoi, "Rakas Poikani (My Beloved Son)."

604. Raymond Aguilera - Profetia 11. Lokakuuta 1994 klo 9:14 am, Espanjaksi.

Virka (Post). Nyt saapuu paholaisen virka, paholaisen määrätietoisuudella. Nyt saapuvat kaikki saastaiset asiat. Nyt saapuu kuiluun vievä valtatie, suoraan ja täsmällisesti. Niin! Se on saapunut, paholaisen tapa. Se tulee muuttumaan kuumaksi, koko maailma, paholaisen kuumeella. Sillä tämä on hänen viimeinen tilaisuutensa. Hänen täytyy ajaa aitaukseen kaikki karitsat, jotka ovat hänen. Sillä hänen karitsansa kuulevat hänen sanansa ja he

tekevät mitä paholainen sanoo, täsmällisesti. Sillä kaikki paholaisen karitsat; ovat yhtä; ovat saastaisia; ovat kuilusta, demonien kanssa, paholaisen lihan kanssa; tulevat haluamaan tappaa kaiken mikä on puhdasta. Kaiken mikä on Jumalasta, Isästä, yhdessä Pojan, yhdessä Pyhän Hengen kanssa.

Kaikki maat joista sinulle kerroin; siellä he tulevat aloittamaan. Eikä kukaan tulee voimaan pysäyttää heitä. Sillä paholainen tulee lietsomaan heitä, ja kaikilla ihmisillä jotka juoksevat paholaisen perässä tulee olemaan paholaisen kuume. Niin! Tämä on Taivaan neuvo, yhdessä Isän, Pojan, ja Pyhän Hengen kanssa.

Ne ovat saapuneet, Kristittyjen kyyneleet. Ne ovat saapuneet, kärsimyksen päivät. Ne ovat saapuneet, kaikki asiat, jotka ovat Raamatussa. Minä käsken ja käsken ja käsken teitä lukemaan sitä, mutta te teette itsenne kuuroiksi. Te asetatte kätenne korvienne päälle ja silmienne eteen. Sillä te ette halua kuulla Jumalanne Sanaa. Te ette halua lukea sitä, mutta nyt saapuvat päivät, jolloin te tulette haluamaan lukea sitä. Mutta ei tule olemaan Raamattuja, joita voisitte lukea. Älkää sanoko, etten kertonut teille.

Sillä jos teillä on puhdas sydän, te tulette tarvitsemaan Raamattua sydämenne vuoksi. Sen takia Minä kerron teille Rakkaudella. Mutta kukaan ei voi tehdä sitä teidän puolestanne, tai sanomaan teille mitään, sillä te uskotte olevanne niin mahtavia. Te juoksette paholaisen kanssa, mutta teidän tulee olemaan pakko valita, paha tapa, tai oikea tapa. Juuri nyt se on helppoa. Te voitte ostaa Raamatun ja lukea sitä joka päivä, joka yö. Kaikki mitä haluatte on siellä, Raamatussa, mutta teillä ei ole aikaa etsiä Jumalaanne.

Merkitkää se allakkaanne; "Nyt saapuvat päivät jolloin te tulette etsimään Jumalaa eikä Hän tule kuulemaan teitä. Sillä teillä ei ollut aikaa mennä lukemaan Raamattua." Käsken teitä selkeästi! Käsken teitä täsmällisesti! Jos käännätte Minulle selkänne! Minä tulen kääntämään Selkäni teille! Älkääkä sanoko, etten kertonut teille. Kun kyyneleenne alkavat valumaan silmienne edessä; niiden asioiden vuoksi joita tulette näkemään; niiden asioiden vuoksi jotka teidän tulee olemaan pakko tehdä. Sillä paholainen ei tule antamaan teille mitään mahdollisuuksia. Hän tulee syömään teidän päanne demonien hampaiden voimalla.

Miten sääli! Että siinä teidän nenänne edessä ovat Jumalan asiat, ettekä te näe niitä, ettekä etsi niitä. Miten sääli! Sillä teillä on kaikki Taivaan mahdollisuudet; kaikki Poikani Jeesuksen mahdollisuudet; kaikki Pyhän Hengen mahdollisuudet; kaikki Isän mahdollisuudet. Mutta te uskotte, että voitte tehdä sen omalla tavallanne. Mutta teidän tapanne tulee johdattamaan teidät kuiluun; käsi kädessä demonien kanssa; käsi kädessä paholaisen kanssa.

Miten sääli! Että olitte niin likellä ja menetitte **KAIKEN**. Sillä te ette halunneet lukea Raamattua; sillä teillä ei ollut aikaa tehdä niitä asioita, jotka ovat oikein. Miten sääli! Sillä se on niin helppoa, mutta Minä en tule Pakottamaan teitä. Mutta muistakaa!, kun Minä käännän Selkäni ja kuljen toiseen suuntaan Karitsojeni kanssa, niiden kanssa jotka kuulevat Minua. **TE ASETITTE ITSENNE SINNE, TE ITSE!** Kukaan ei auttanut teitä; te ja teidän sydämenne, kaiken sen kanssa mitä teillä oli; te tunsitte oikeat asiat, ja te tunsitte pahat asiat, ja te valitsitte pahat asiat.

Muistakaa! Että teidän Isänne kertoi teille, suoraan ja täsmällisesti. Ja te kerroitte Hänelle, ettei teillä ole aikaa. Sillä nyt teillä on oikein hauskaa. Eikä teillä ollut aikaa lukea Raamattua, sillä teidän mies- ja naispuoliset ystävänne halusivat tehdä pahoja asioita. Nämä asiat Minä teille kerron; tänä päivänä, tänä päivämääränä. Että se on saapunut, teidän loppunne, paholaisen tavalla.

605. Raymond Aguilera - Näky 12. Lokakuuta 1994, klo 21:50.

Rukouksen aikana näin silmän. Sitten silmän pupilli muuttui pyörremyrskyksi. Se pyöri vastapäivään. Minun katsellessani, näin keskustan nousevan ylöspäin ulomman reunan kanssa (?). Se muistutti minua angel food (jonkinlainen sokerikakku) paistovuosta (baking pan) siinä pyöriessään.

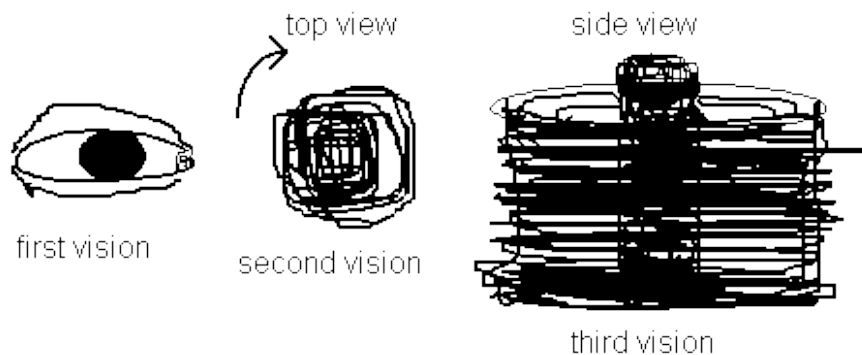

606. Raymond Aguilera - Tapahtuma 15. Lokakuuta 1994 klo 22:30.

Olen ollut raskaassa sodassa klo 22:30 (illalla) lähtien, ja se on hyvin voimakasta. Vihollinen on iskenyt minua niin kovaa, että olen sikiöasennossa ja rukoilen rukoilemasta päästyäni. Voin itse asiassa tuntea hengessä henkistä kipua, samaan aikaan kun hyökkäyksien aaltoja tulee yksi toisensa perään. Yhdessä vaiheessa löysin itseni läimäyttelemästä itseäni kasvoihin. Minulla ei ole aavistustakaan siitä kuinka se tapahtui, mutta tunnen että jokin käskää minua kiroamaan Jumalan.

Minä toistelin, "Ylistän sinua Herra Jehova, Jeesus Kristus, ja Pyhä Henki. Ylistän sinua Herra, Jehova, Jeesus Kristus, ja Pyhä Henki."

Seuraavaksi huomasin, että käteni läimäytti kasvojani kolme kertaa, samalla kun minä toistuvasti ylistin Herraa.

Jokaisen lyönnin jälkeen kuulin, "Tämä on Jehovalle; tämä on Jeesukselle Kristukselle; tämä on Pyhälle Hengelle."

Minut lyötiin henkihieveriin, mutta kaikki mitä itselleni saatoin sanoa oli, "Seiso Kalliolla! Seiso Kalliolla! Tämä menee ohi! Tämä menee ohi!"

Sitä jatkui tuntikausia. Minä rukoilin ja rukoilin, että Herra nostaisi tämän pois päältäni, mutta hyökkäykset vain jatkuivat aalto toisensa jälkeen, samalla kun minä makasin sikiöasennossa ja yritin suojella itseäni.

Lopulta saavutin pisteen, jolloin päätin lopettaa Profetioiden kirjoittamisen ja lopettaa kaiken. Sillä en kestänyt enempää. Minut oli lopulta murrettu henkisesti ja hyökkäykset vain jatkuivat yksi toisensa perään. Ja minä rukoilin rukoilemasta päästyäni, kaikkea Herran rukouksesta ja kielillä rukoilemisesta lähtien, kaikkeen mitä mieleen sattui. Ja ne vain jatkoivat iskujaan.

Kello 1:30 aamulla Herra kai lopultakin kuuli rukoukseni. Sillä yhtäkkiä sodankäyntirukouskieleni alkoi ja minä siirryin hyökkäykseen. Tuntuu siltä, kuin hyökkäykset olisivat hävinneet, mutta voin edelleenkin aistia että vihollinen on täällä. Nyt kello on noin 2 aamulla, enkä ymmärrä minkä takia Herra antoi sen jatkua niin pitkään. Kun sodankäyntirukouskieli alkoi, käteni nousi ilmaan ja jalkani ojentautuivat sängyllä maatakseni. Äännet jotka tulivat ulos suustani, olivat nopeita ja kovia, kehoni reagoi sodankäynnin Voimaan. Saatoin tuntea rukouskielen kautta tulevan Voiman ja siinä vaiheessa halusin aloittaa nauhoittamisen, mutta rukouskielen Voima oli niin vahvaa etten voinut pysähtyä laittaakseni nauhurin päälle.

Tällä hetkellä minut on lyöty henkihieveriin. Tänä yönä ei kai ole odotettavissa unta. Minä en tajua!!! Herra sanoo Rakastavansa ja välittävänsä minusta. Miksi minusta tänä yönä iskettiin ilmat pihalle. Olen niin väsynyt tähän kaikkeen. Minä tosiaan olen. En usko, että voin kestää paljon enempää. Minä tosiaan kaipaun taukoa. En tosiaankaan pysty näkemään, että sellaista olisi näkyvässä. Muuta en elämässäni näe kuin sodankäyntiä ja sodankäyntiä ja lisää Profetioita ja lisää sodankäyntiä.

En näytä pystyvän taistelemaan tätä yksinäisyyttä vastaan. Se muuttuu välillä niin pahaksi ja voimakkaaksi, että tekisi mieli huutaa! Kun taistelee hengessä, niin toisinaan sitä tuntee jälkeenpäin itsensä niin yksinäiseksi. Tuntuu siltä, kuin Herra olisi lähtenyt lomalle ja sitä on omillaan. Tiedän ettei se ole niin, mutta siltä se tuntuu. Sitä rukoilee ja rukoilee ja sitten joutuu pieksetyksi henkihieveriin. Olen vain niin väsynyt tähän kaikkeen. Olen niin väsynyt.

Muuta en halunnut kuin erityisen ystävänä ja nyt löydän itseni täältä henkisten taistelujen keskeltä sisukset iskettyinä pihalle. Rahallisesti olen aivan auki, fyysisesti ja henkisesti lopussa, eikä loppua näy. No, siinä oli kai kaikki! En vain tiedä mitä minun pitäisi tehdä. En tiedä mitä Herra yrittää minulle opettaa tai mistä on kysymys!!!! En tosiaan tiedä! Olen vain väsynyt. (loppu)

607. Raymond Aguilera - Näky 16. Lokakuuta 1994, klo 2:58 aamulla.

Kolmijalkainen jakkara. (loppu)



608. Raymond Aguilera - Tapahtuma 16. Lokakuuta 1994, klo 10 aamulla.

Päätin lopettaa tämän kaiken ja aloin soittamaan veljille Herrassa, jotka olivat auttaneet minua. Aioin kertoa heille aikeistani. Ensimmäisen puhelun aikana löysin faksistani faksin, jossa oli Espanjankielinen kirje. Joten annoin Floridalaisen ystäväni kääntää sen minulle. Joku oli kai ladannut joitain Profetioita ja halusi auttaa.

Sitten toisen puhelun jälkeen eräälle Kristitylle veljelleni, soitin tälle faksi henkilölle; sillä olin saanut käännöksen Floridalaiselta ystävältäni. Kerroin hänelle, että olin väsynyt kaikkeen ja halusin lopettaa ja pienen keskustelun jälkeen. Hän tarjoutui kääntämään Espanjankielelle koko Profetioiden Kirjan, jossa on 603 Profetiaa. Joten me rukoilimme yhdessä ja nyt en vain tiedä mitä minun pitäisi tehdä. Minut täytyy tosiaan rukoilla tämän lopettamisjutun takia. Sillä olen todella väsynyt, auki ja haluaisin, että Herra antaisi tämän työn jollekin toiselle. Siinä oli kai kaikki, aion mennä elokuviin ja yrittää unohtaa kaiken. (loppu)

609. Raymond Aguilera - Näky 17. Lokakuuta 1994, klo 11:06 aamulla.

Tuhansia ihmisiä seisomassa alastomina kahdessa rivissä, niin että miehet olivat oikealla ja naiset vasemmalla puolella. Näin heitä niin kauas kuin silmä kantoi, kahteen riviin asetettuina.

610. Näky – 17. Lokakuuta 1994.

Sirppi, joka leikkasi maailmaa sirpin muotoon.

611. Raymond Aguilera - Profetia 19. Lokakuuta 1994, klo 00:31 aamulla.

Herra sanoi, *"Minä olen Kaikkivaltias, Jumala Jehova. Sormus (The ring) vedetään kun kello lyö kolme."*

617. Raymond Aguilera - Profetia 20. Lokakuuta 1994 klo 13:17, Espanjaksi.

Kyllä Reymundo, mies, joka uskoo olevansa jumala, aikoo käyttää kuvaa jonka sinulle näytin, kertoakseen ihmisille, että on oikein tappaa mustia ihmisiä. Sillä hän haluaa mustien ihmisten maan/maiden, maa-alan, ja hänen tapansa on paholaisen tapa. Sillä paholainen kertoo hänelle asioita. Ja hän tekee kaiken minkä paholainen käskee. Tiedätkö mitä? Päivä tulee tulemaan, ja se on hyvin lähellä, jolloin monet ihmiset tulevat kuolemaan, miehen takia, joka luulee olevansa jumala. Hänellä on paholaisen tapa ja hän on erittäin suuntautunut paholaisen asioita kohti.

Niin Reymundo! Kirjoita kaikki alas. Kerro ihmisille, että heidän täytyy valmistautua. Sillä nyt saapuu luodin päivä, kuolleiden ruumiiden päivä; maan vuoksi; rahan vuoksi; öljyn vuoksi; kaiken sen vuoksi mikä sopii miehelle, joka luulee olevansa jumala. Sinun täytyy lähettää Jumalan Sanat Jumalan tavalla. Sillä se on saapunut, **LOPPU!** Kaiken sen loppu minkä tunnet, kaikessa siinä mitä näet, kaikessa mitä kosketat. Se on saapunut, ja se on hyvin lähellä, kaikki asiat jotka sinulle olen Jumalan tavalla sanonut. Ne ovat saapuneet, kaikki kuilun asiat. Mutta sinun täytyy kirjoittaa kaikki mitä sinulle sanon, sillä tavalla kuin sen sinulle kerron.

Sillä paholaisen käsi tulee iskemään mustia ihmisiä kaiken sen kanssa mikä on saastaista, kaiken sen kanssa mikä on kuilusta. Se on saapunut. Kyllä! Sinun pitää tehdä kaikki mitä sinulle olen sanonut. Sillä kun kerroin sinulle, että aika oli hyvin lähellä, "Se oli totta!" Se on hyvin lähellä! Se on saapunut, mustien ihmisten veri. Käske kaikkien maailman ihmisten jotka uskovat Jumalaan; Poikaan, Pyhään Henkeen, ja Isään, rukoilemaan, kokoontumaan yhteen rukouksien kautta, kyyneliä kautta, kaikkien Jumalan asioiden kautta. Sillä kärsimyksen päivä on saapunut.

Haluan heidän etsivän paikkoja jonne piiloutua. Sillä koko Poikani Ruumiin tulee olemaan pakko piiloutua, ja he tulevat kärsimään. He tulevat kärsimään, koska he eivät tehneet mitä Poikani käski heitä tekemään. Minä käsken ja käsken heitä, eivätkä he kuule Minua. Kerron teille täsmällisesti, "Että **LOPPU** on saapunut." Teidän täytyy hypätä Arkin päälle. Käske Poikani Ruumiin astumaan sisään Arkkiin. Sillä nyt saapuvat paholaisen liekit. Jos he Rakastavat Isää, ja Poikaa ja Pyhää Henkeä; he tulevat tekemään mitä Minä käsken.

Heidän täytyy lakata tappelemasta, tappelemasta kaikkien niiden kanssa jotka ovat Kristittyjä. Olen väsynyt kuulemaan niiden Kristittyjen kyyneliä, jotka tappelevat toisten Kristittyjen kanssa. Miten Sääli! Mutta paholaisen päivä on saapunut; hän tulee iskemään heitä; hän ei tule välittämään Jumalan asioista; hän haluaa verta; hän haluaa Kristittyjen ruumiita.

Käske Ruumista kokoontumaan yhteen. Ei ole tärkeää minkä nimen alla he kulkevat. Se mikä on tärkeää, on rukoileminen, Ehtoollisen syöminen, katuminen, ja että etsii niitä jotka ovat kaduilla, jotka eivät tunne Minua, ja että etsii paikan minne piiloutua sitten kun kaikki pysähtyy. Sillä ne ovat saapuneet, paholaisen asiat, paholaisen tavalla. Karitsojeni täytyy

kuulla, sillä se on saapunut, kirves, paholaisen kirves. Niin! Se on saapunut. (loppu)

618. Raymond Aguilera - Näky 22. Lokakuuta 1994, klo 00:09 aamulla.

Näky kivistä, joka pudotettiin lampeen, ja ympyränmuotoiset aallot laajenivat törmäyskohdasta.

619. Raymond Aguilera - Uni 22. Lokakuuta 1994 klo 6:30 am.

Uni armeijasta, joka hallitsi kaupunkia. Se muistutti minua siitä, miten Saksa miehitti Euroopan Toisen Maailmansodan aikana. Minä löysin itseni eräästä Yliopistosta istumasta pulpetin ääressä, johon mahtui kolme henkeä. Huone oli kapea, ja näytti henkilöjunalta, molemmilla puolilla olevine penkkeineen. Katsahtaessani ylös, edessäni oleva ovi avautui ja kolme sotilasta astui sisään. He kävelivät pulpetilta pulpetille ja käskivät jokaista syömään jonkinlaisen valkoisen tabletin. Se näytti sellaiselta mahahappoa sitovalta tabletilta. Tabletteja kannettiin peltipurkissa, joka näytti tonnikalapurkilta. Peltipurkissa oli ainoastaan kymmenestä viiteentoista tablettia ja ihmisten piti laittaa tabletti suuhunsa ja sitten laittaa tabletti takaisin peltipurkkiin. Jokaisen piti käyttää samoja tabletteja ilman mitään kysymyksiä. Se oli niin julkean näköistä, kun he kulkivat pulpetilta toiselle.

Sitten löysin itseni suuresta ruokalasta jossa upseerit ja armeijan ihmiset söivät kalkkunaa ja muuta hyvää ruokaa. Jostain syystä en ollutkaan enää näkymätön. Kaksi sotilasta jutteli minulle, he kertoivat minulle, mitä olivat päivän aikana tehneet. Minä ajattelin itsekseni, "He luulevat, että minä olen yksi heistä."

Muistan ajatelleeni, "Livistä, ennen kuin he huomaavat, ettet olekaan yksi heistä."

Sitten löysin itseni ulkoa, eräältä kadulta, jota korjattiin. Näin kiertävän poran, joka repi auki aluetta, joka kaipasi korjausta. Ja loitompana kadun toisella puolella, näin siviilejä seisomassa. Eräät sotilaat liottivat näiden ihmisten vaatteita tervassa. Sitten ihmiset pantiin pyörimään valmiilla kadulla. He päällystivät katua vaatteissaan olevan tervan avulla, asfalttilevitystä varten. He käyttivät myös muita tervassa liotettuja ihmisiä luutina, kadun pinnoittamisessa.

Sitten löysin itseni taas Yliopistolta, missä ihmisillä ei ollut lupa kulkea vapaasti.

Seuraavassa kuvassa löysin itseni kadulta katselemasta ihmisjoukkoa, ja sotilaat ratsastivat sinne hevosilla ja alkoivat ampua heitä maahan. Sitten he ratsastivat pois, aivan kuin eivät olisi tehneet mitään väärää. Kaikki kaupungissa oli kovan kurin alla. Ilmeet ihmisten kasvoilla oli niin kuin ihmisillä elokuvassa *Schindlerin Lista*.

Näin ihmisten auttavan erästä raskaana olevaa naista ja muita avun tarpeessa olevia, mutta se tehtiin hienovaraisesti. Tämä oli hyvin, hyvin surullinen uni siitä, miten ihmiset voivat kohdella toisiaan. Ylpeyden ja ylimielisyyden pystyi selvästi lukemaan kaikkialta

sotilaiden kasvoilta.

Muistan tahtoneeni lähteä pois kaupungista kaiken väkivaltaisuuden vuoksi. Kaksi nuorta naista tarjosivat minulle kyydin ulos kaupungista avoautollaan. Ajaja kertoi tarvitsevansa bensaa, joten me pysähdyimme bensa-asemalle, nähdäksemme jos voisimme saada bensaa.

Minä astuin autosta ulos oikomaan jäseniäni. Näin pienen avoimen rakennuksen, jossa oli kolme seinää, ja joka näytti pieneltä autotallilta. Saapuessani rakennukseen sisään, huomasin, että se oli paikka, jossa ihmisiä kidutettiin ja tapettiin. Käännyin lähteäkseeni, kun nuori poika ilmestyi taakseni. Hän alkoi kertoa minulle, että hän oli pienen rakennuksen vastaava. Hän käyttäytyi hyvin ylpeästi työnsä johdosta, ja ilmoitti, että oli juuri edellisenä päivänä teloittanut vanhempansa. Yritin olla näyttämättä järkyttyneeltä ja kysyin kuinka vanha hän oli. Hän sanoi olevansa kuusitoistavuotias.

Sitten eräs nainen tuli luoksemme ja sanoi olevansa hänen äitinsä, ja hänkin käyttäytyi hyvin ylpeästi. Mutta minä muistin, että nuori mies oli juuri sanonut tappaneensa vanhempansa edellisenä päivänä. En ymmärtänyt miksi nainen sanoi yhtä ja poika toista, mutta tuntui siltä, kuin poika olisi puhunut totta. Tämä oli kaupunki, missä kukaan ei haluaisi asua, tai missä ei haluaisi jäädä kiinni siitä, että on tehnyt jotakin väärää. (loppu)

620. Raymond Aguilera - Tapahtuma 22. Lokakuuta 1994, klo 12 keskipäivällä.

Keskustelin juuri erään Kristityn veljen kanssa kun hän huomautti minulle, että koirani nuuhki ilmaa omituisen näköisesti. Sitten kuulin hengessäni äänen joka sanoi, "Työnnä sormesi oven väliin, ja sormet jäivät väliin kun ovi paukahti kiinni." Kerroin Kristitylle veljelleni mitä olin hengessä kuullut, ja me vain tuijotimme toisiamme.

Noin tunnin tai kaksi sen jälkeen tulin tosi kipeäksi. Vatsani alkoi kouristella ja minulla oli ruoansulatus vaivoja. Olimme juuri aloittaneet työt alakerran huoneessa, mutta minun oli keskeytettävä työt kivun takia. Joten Kristitty veljeni meni kauppaan ja toi lääkettä vatsahappoja vatsaan sillä aikaa kun minä menin pitkäkseni. Parin tunnin kuluttua nousin taas jaloilleni. Tulin jälleen huonovointiseksi, joten menin makuulle ja aloin rukoilemaan kielillä.

Silloin Herra sanoi, "Mene kylpyammeeseen ja täytä se kuumalla vedellä."

Joten kiipesin kylpyammeeseen, joka oli täynnä kuumaa vettä ja huomasin olevani keskellä henkistä sodankäyntiä, puhuin hyvin kovaa sodankäynti kielillä.

Sitten Herra sanoi, "Täytä kylpyamme niin korkealle että se peittää koko rintakehäsi, niin että ainoastaan kaula ja pää on vedenpinnan yläpuolella."

Sitten sodankäynti muuttui todella voimakkaaksi. Sodankäynti kielet lisääntyivät ja muuttuivat keskitetyimmiksi. Ne olivat suorina, selkeitä ja äänekkäitä.

Sitten Herra sanoi, "Siunaa vesi Isän, Pojan ja Pyhän Hengen Nimeen. Silloin se muuttuu Pyhäksi."

Joten tein niin, ja silloin tunsin kuumuuden pääni päällä eikä se johtunut vedestä. Se tapahtui juuri sen jälkeen kun rukouskielet tulivat taas mukaan. Se oli sekä hyvin outoa että tyydyttävää samaan aikaan. Sitten sodankäynti muuttui vieläkin voimakkaammaksi ja ruumiini alkoi täristä ja vettä alkoi loiskua joka suuntaan. Koetin nostaa kädet ilmaan, mutta Herra sanoi, "EI! Pidä ne veden alla."

Joten laskin kädet takaisin veden alle ja rukoilin rukoilemistani kielillä.

Kuulin äänen joka sanoi, "Sulkekaa Reymundon suu! Sulkekaa Reymundon suu! Sulkekaa sen suu, sulkekaa sen suu!"

Ja rukouskieleni oli ihan villinä ja ruumiini ja käteni vavahtelivat veden alla. Halusin nostaa käteni ilmaan, mutta Herra sanoi aina, "Pidä ne veden alla."

Joten pidin ne veden alla ja rukoilin ja rukoilin.

Hoin Herralle, "Pidä ruumiini kasassa, pidä ruumiini kasassa!"

Sillä ruumiissani tuntui siltä kuin se olisi räjähtämässä. Rukoilin niin kovaa, nopeasti ja keskitetysti etten uskonut että ruumiini voisi pysyä kasassa.

Joten mielessäni hoin Herralle, "Pidä minut kasassa, pidä minut kasassa!!"

Tässä vaiheessa rukoilin Kristittyjen veljeni ja heidän perheittensä puolesta, jotka auttoivat minua tässä profetiatyössä. Rukoilin sukulaisteni puolesta ja kaikkien ystävieni sukulaisten puolesta, jotka olivat mukana tässä palvelustyössä. Sitten rukouskielet muuttuivat vielä kovemmiksi ja voimakkaammiksi. En uskonut että ruumiini voisi kestää enempää sodankäyntiä koska se oli niin voimakasta. Mutta jollainlailla Herra piti minut kasassa.

Tämän taistelun aikana näin ydinvoima räjähdyksiä Afrikassa, Etelä Amerikassa, Euroopassa, Kiinassa, Yhdysvalloissa ja Kanadassa. Näitä ydinvoima räjähdyksiä oli joka puolella ja rukouskielet kävivät yhä villimmiksi ja villimmiksi.

Näin itseni antamassa käskyjä Enkeleille, että ne tekisivät sitä ja tätä. Mutta en tiedä mitä heille sanoin. Lihassani tiesin että annoin heille ohjeita, mutten tiennyt mitä ne ohjeet olivat. Sillä ne annettiin hengessä.

Hengessä puhuessani, antaessani ohjeita Enkeleille villillä rukouskielelläni, muistan ajatelleeni; "Tehkää mitä ikinä Pyhä Henki teitä kääkee tekemään, sillä minä en tiedä mitä teille pitää sanoa."

Mutta lihassani ymmärsin että Pyhä Henki antoi ohjeita hengelleni, joiden avulla minä ohjastin Enkeleitä ja Enkelit noudattivat ohjeita.

En tiedä käyttivätkö Enkelit nuolia vai jonkinlaisia luoteja. Pystyin selvästi näkemään että kun demonisiin voimiin osui jotakin, niin sen iskun voimasta ne räjähtivät kokonaan niin että kappaleita lensi joka suuntaan. Näitä ruumiinosia tai hengenosia tai miksi niitä nyt haluaakaan kutsua, lenteli ympäriinsä joka puolella sodankäynnin aikana.

Herra tosiaan puhdisti Taloa. Yhdessä vaiheessa sodankäyntiä pystyin näkemään Enkelit edessäni sotimassa. Kun Enkelit siirtyivät taistelussa eteenpäin, ne jättivät jälkeensä demonien hautoja, joissa oli hautakiviä tuhottujen demonien päällä. En tiedä kuinka pystyin näkemään tämän, mutta minä tanssin hautojen päällä, liikkuen turvallisella etäisyydellä Herran Enkeleiden perässä. Kuten sanottua, katselin itseäni tanssimassa ja ylistämässä Herraa näiden hautojen päällä, ja näin tämän kaiken ilmasta käsin, hengessäni, saman aikaisesti.

Tässä vaiheessa ajattelin sitä kuinka minut piestiin henkiahieveriin viime viikolla. Ja nyt sanoin itselleni, nyt on joko minun vuoroni tai Herran vuoro! Sota vain jatkui ja jatkui. Sitten rukouskieli yhtäkkiä loppui, yhtä nopeasti kuin oli alkanutkin. Jälkeenpäin olin hyvin väsynyt. En edes jaksanut nousta ylös kylpyammeesta. Olin täysin uuvuksissa. Viime viikolla minut tosiaan piestiin henkiahieveriin, mutta tällä kertaa kävi toisin päin. No, täytyy yrittää vähän levätä. Siinä oli kai kaikki. (loppu)

621. Raymond Aguilera - Näky 24. Lokakuuta 1994, klo 16:17.

Minä näin metallilankarullan, jonka hatun päällä pyöri valkoinen pallo.



622. Raymond Aguilera - Näyt ja Profetiat 24. Lokakuuta 1994, klo 16:33.

Näin pyörätuolin kahdesti.

623. Profetia – 24. Lokakuuta 1994 - Espanjaksi:

Herra sanoi, "Vanhin, Vanhin. Vanhimman tuoli". (loppu)

624. Raymond Aguilera - Näky 24. Lokakuuta 1994, klo 16:35.

Minä näin kalan, joka nielaisi puisen pyykkipojan.

625. Raymond Aguilera - Profetia 25. Lokakuuta 1994, klo 23:29.

Minä olen, Minä olen, Minä olen kaiken Jumala. Keskittäkää silmänne, keskittäkää korvanne. Sillä Minä olen siellä missä ikinä olettekin. Minä olen, Minä olen, Minä olen. Tämä on Jehova, Poika, yhdessä Pyhän Hengen kanssa. Muistakaa; tapahtuipa mitä hyvänsä; Minä olen, Minä olen, Minä olen. (loppu)

626. Raymond Aguilera - Näkyjä 26. Lokakuuta 1994, klo 11:20 aamulla.

Näky:

Minä näin mustan vesiputouksen.



627. Näky – 26. lokakuuta 1994.

Sitten minä näin mustan pyörremyrskyn, tai tornadon. Se oli musta ja korkea. Se oli yläpäästä leveä, ja alapäästä kapea, ja se kulki maaseudun poikki.

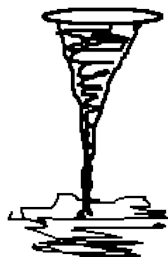

628. Näky – 26. Lokakuuta 1994.

Minä näin vesimelonin viipaleen, joka oli leikattu pitkittäin, ja sisus, tai makea osa, puuttui.

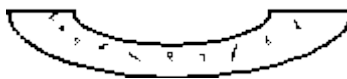

629. Profetia - Raymond Aguilera 26. Lokakuuta 1994.

Herra käski laittaa sananpaikan Joelin kirjasta Profetia Kirjan kanteen.

630. Raymond Aguilera - Näky 27. Lokakuuta 1994, klo 8:48 aamulla.

Minä näin heinäsorsan, joka ui lammikossa. Sitten näin kuvan siitä, kuinka sorsa söi kalan. (loppu)

631. Raymond Aguilera - Näky 5. Marraskuuta 1994, klo 15.

Herra näytti minulle Joulukuusen. Kuusen edessä näin kaksi miekkaa, jotka koskettivat toisiaan. Sitten ne alkoivat taistelemaan keskenään. En nähnyt ketään pitelemässä kiinni miekoista. Miekat näyttivät sellaisilta, mitä merirosvoilla oli tapana käyttää. (loppu)



632. Raymond Aguilera - Näky 5. Marraskuuta 1994, klo 15:30.

Minä näin mustan linnun joka näytti kotkalta, istumassa puunoksalla, ja sen nokka oli leikattu irti. Näytti siltä, kuin joku olisi ottanut sakset ja leikannut siististi 95% nokasta irti.

633. Näky – 5. Marraskuuta 1994.

Sitten näin näyn toisesta linnusta, joka oli samannäköinen kuin kotka, ja oikealta puolelta sen kasvoista oli kolmasosa palanut. Suurin osa palaneesta alueesta oli oikean silmän ympärillä.

634. Raymond Aguilera - Näky 5. Marraskuuta 1994, klo 16:17.

Minä näin maailman, ja siihen asetettiin kääntyvä avain. Se oli sellainen avain, jota käytetään vieterilelujen käyntiin vetämiseen.

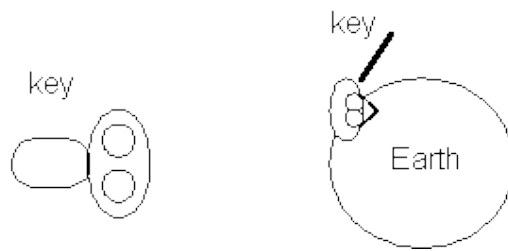

635. Raymond Aguilera - Tapahtuma 5. Marraskuuta 1994, klo 17:45.

Rukouksen aikana Herra tähdensi minulle, että oli **HYVIN, HYVIN, HYVIN** tärkeää, että Sana pääsisi Etelä-Amerikkaan pian, ja että piti rukoilla Etelä-Amerikan ja sen ihmisten puolesta. Se oli **KIIREELLISTÄ!!**

636. Raymond Aguilera - Profetia 5. Marraskuuta 1994 klo 17:37, Englanniksi.

Minä olen Jumala; Minä olen Maailmankaikkeuden Jumala; maailman Jumala; kaiken sen Jumala minkä näette; kaiken sen Jumala mitä kosketatte. Minä olen ainoa Jumala, joka koskaan on ollut olemassa. Minä olen Herrojen Herra. Minä olen Kuninkaiden Kuningas. Minä olen, Minä olen, Minä olen, Minä olen. Minä olen Jahve. Minä olen Jehova. Minä olen Pyhä Henki. Minä olen siellä, katsoittepa ylös; katsoittepa alas; katsoittepa oikealle; katsoittepa vasemmalle; katsoittepa eteenne; katsoittepa taaksenne. Minä olen, Minä olen, Minä olen.

Muistakaa menneisyyden päivinä, isienne, isien, isien. Muistelkaa viestejä; profetioita; opastusta, jota esi-isillenne annoin. Muistakaa Raamattu. Raamatun päivät ovat käymässä täytäntöön juuri nyt; Jehovan tavalla; Jeesuksen Kristuksen Nasaretilaisen tavalla; Pyhän Hengen tavalla. Kaikki mitä teidän tarvitsee tehdä, on avata silmänne, avata korvanne, ja imeä itseenne Jumalan Viisautta.

Teillä on aika loppumassa. Minä kerroin teille monella tavalla, moneen tyyliin, näkyjen kautta, profetioiden kautta, Jehovan kosketuksen kautta. Jeesuksen Kristuksen Nasaretilaisen kosketuksen kautta. Pyhän Hengen kosketuksen kautta. Minä kerron teille kaikella vakavuudella. Minä kerron teille mitä...on edessänne, tulevina kuukausina, tulevina vuosina. Mutta jos käännätte päänne, jos käännätte selkänne, ja jos kuljette toiseen suuntaan, kaikki mitä teille tapahtuu, tulee olemaan teidän edessänne, siksi että te käänsitte päänne ja käänsitte selkänne, ja kävelitte tiehenne Herrojen Herran, Kuninkaiden Kuninkaan luota, ja Pyhän Hengen Voiman luota, ja te ette tavoittaneet Isää.

Minä annan teille Viisauden. Minä annan teille Neuvon. Minä annan teille kaiken mitä Tarvitsette. Minä annan teille Lahjat. Minä annan teille Taisteluvälineiden. Minä annan teille Pyhän Hengen Voiman, Jeesuksen Kristuksen ja Isän Jehovan. Niin että sitten, kun kaikki pysähtyy, ja kaikki ympärillänne oleva luhistuu; muistakaa nämä Sanat. "Teidän

Rakastava Isänne; teidän Rakastava Kristus Nasaretilaisenne, teidän Rakastava Pyhä Henkenne, varoitti, ja varoitti, ja varoitti, ja varoitti ja varoitti teitä, ja te käänsitte kasvonne pois, ja te käänsitte selkäenne, ja te kuljitte itsen polkua; paholaisen polkua."

Nämä ovat kovia Sanoja. Nämä ovat suorja Sanoja. Nämä Sanat ovat Jehova Jumalalta, Isältä. Sillä tämä ei ole leikkiä, jossa te voitte leikkiä, poimia ja valita, ja tehdä itsen asioita. Sillä kaikki kuuluu Minulle!, ja Minä teen mitä haluan sillä, mikä kuuluu Minulle!

Muistakaa Jumalan viha. Muistakaa Jumalan tuomio. Mutta ennen **KAIKKEA**, ja ylitse kaiken muun, muistakaa Jumalan **RAKKAUS**. Jeesuksen Kristuksen Nasaretilaisen **RAKKAUS**. Pyhän Hengen **RAKKAUS**. Jehovan tavat ja tiet eivät ole tästä maailmasta. Ne ovat Taivaallisia asioita. Ne ovat vanhurskaita asioita. Ne ovat Hengellisiä asioita. Asioita, joita ihmisen mieli ei koskaan pystyisi käsittämään. Joten teillä täytyy olla uskoa, ja teidän täytyy luottaa siihen, että teidän Jumalanne pelastaa teidät **KAIKISTA** olosuhteista. Sillä ei mikään maailmankaikkeudessa, ole mahdotonta teidän Jumalallenne, Jehovalle, Jeesus Kristus Nasaretilaiselle, ja Pyhälle Hengelle.

Muistakaa Sanani. "Taivaan varoitus on puhdas; se on tahraton; se on suora; se on täsmällinen. Rakkaudella ja Hellyydellä Minä hyvästelen teidät. Kuunnelkaa Profetioita. Kuunnelkaa Sanojani. Sillä Taivaan Viisauden pelastaa teidät; jos silmänne ovat auki; jos korvanne ovat auki; jos avaatte sydämenne ja etsitte Isää. Pyhän Hengen Voiman kautta suunnatkaa nenänne Jeesuksen Kristuksen Nasaretilaisen suuntaan. Heidän opastuksessaan, Heidän suunnassaan, teidät johdatetaan Minun tyköni; teidät johdatetaan pelastukseen.

Siunattu olkoon Isä. Minä rakastan sinua Isä. Minä Ylistän sinua Isä. Kaikki Kunnia, Ylistys, Kirkkaus Taivaan Isälle, Isien Isälle. Maailmankaikkeuksien Isälle, äärettömyyden Isälle. Äärettömyyksien Viisaudelle, Kirkkauksien Kirkkaudelle. Minä Palvon sinua Isä. Tämä on Jeesus Kristus Nasaretilainen. Ainoa Poika.

Kiitos Isä. Kiitos Isä. Kiitos Isä. Minä Arvostan sinua. Minä Kunnioitan sinua. Minä Ylistän sinua. Kaikki Kirkkaus ja Kunnia Isälle. Kaikki Kunnia, Ylistys ja Kirkkaus Isälle. Taivaallinen Isä, kello tikittää, sekunti sekunnilta, minuutti minuutilta, määrätty tunti, määrätty päivä, määrätty viikko, tulee saapumaan päätökseen, sillä tavalla, siihen tyyliin, kuin sinä sen suunnittelit. Mikään ei tule jäämään tekemättä. Sillä kun Sinä kerran olet sen sanonut. "Se on tehty!", kirjaimellisesti, täsmälleen. Pyhän Hengen Voiman kautta, Me tulemme saattamaan päätökseen sinun Rakastavan Tahtosi, kerta kaikkiaan. Minä Ylistän sinua Isä. Minä Rakastan sinua Isä, täydellisesti, kokonaan.

Suojele Karitsojani. Suojele Karitsojani. Sillä Minä olen Paimen ja sinä olet Minun Isäni. Suojele Karitsojani. Sillä Me emme tule menettämään ainuttakaan. Sillä päivä joka valittiin, tulee nopeasti ja täsmällisesti. Minä Ylistän sinua Isä. Minä Palvon sinua Isä. Kaikki Kunnia, Ylistys ja Kirkkaus Isä Jehovalle. Kaikki Ylistys, Kunnia ja Kirkkaus Isä Jehovalle, aina ja ikuisesti ja iankaikkisesti, päättymättömästi. (tulkitsemattomia kieliä) (loppu)

637. Raymond Aguilera - Profetia 8. Marraskuuta 1994, klo 10:35 am, Espanjaksi.

Rakkaani; Sana, Sana on oikein, Ehtoollinen on oikein, mutta asia on niin..., että Poikani Ruumis ei kuule Sanaa oikein. He ovat kuuroja ja he ovat sokeita. He haluavat kuulla vain sen mikä heille sopii ihmisen tavalla. Sellaisia ovat maailman asiat Poikani Ruumiissa. Aion antaa sinulle näkymän niistä asioista jotka tulevat tulemaan. Ja Poikani Ruumiissa olevat ihmiset jotka haluavat kuulla; jotka haluavat nähdä oikean tavan Isässä, Pojassa, Pyhässä Hengessä; heitä Pyhä Henki tulee koskettamaan. Pyhä Henki tulee aukaisemaan heidän silmänsä ja korvansa ja henkensä, niin että he voivat nähdä oikein. Sillä me olemme hyvin lähellä loppua.

Pyhä Henki tulee auttamaan sinua lahjojen kautta, niiden asioiden kanssa joita tarvitset etsiessäsi Poikaa Jeesusta ja Isää. Minä tiedän..., että sinä olet hyvin päättäväinen mies. Minä tiedän..., että sydämesi on suuntautunut Jumalan asioita kohti. Minä tiedän..., maailman asiat, sinua auttavien ystäviesi asiat. Tiedän että hekin ovat suuntautuneita, mutta kaikki tulee menemään hyvin, täsmälleen niin kuin Taivaan Jumala, maailman, kaiken sen minkä näet, kaiken, mitä kosketat, sen kirjoitti. Tämä on sinun Isäsi, yhdessä Pojan, yhdessä Pyhän Hengen kanssa, kertoen sinulle Taivaan Viisaudesta.

Maailmassa on paljon niitä jotka tulevat itkemään sen takia mitä he Profetioista tulevat lukemaan. Sillä Pyhä Henki tulee koskettamaan heitä. Heidän silmänsä, korvansa ja henkensä tulevat avautumaan. He tulevat tietämään että he kävelivät kuiluun johtavaa tietä eivätkä edes tienneet sitä. He tulevat pelästymään sillä Pyhä Henki tulee näyttämään heille että he kulkivat paholaisen tavalla, ihmisen tavalla, mutta se on Pyhän Hengen työtä. Kaikki mitä sinun ja sinun ystäviesi pitää tehdä on kirjoittaa Sana **TÄSMÄLLEEN** niin kuin olen sen sinulle antanut ja lähettää se koko maailmaan Pyhän Hengen Voimalla, ja kaikki tulee menemään heidän kohdallaan hyvin, sinun, sinun ystäviesi ja heidän perheittensä kohdalla.

Sillä Minä suojelen sitä mikä on Minun. Kuulitko Minua? Minä suojelen sitä mikä on Minun! Minä kerron sinulle tarkalleen ja täsmällisesti Sanani kanssa, Jeesuksen, yhdessä Pyhän Hengen kanssa, Isän Huulilla että Minä suojelen sitä mikä on Minun. Minä suojelen kaikkia jotka ovat Pojastani, kaikkia karitsoja joiden korvat ja silmät ovat auki Jumalan tavalla. Nähdään taas poikani ja tyttäreni. Tämä on teidän Isänne yhdessä Pojan, yhdessä Pyhän Hengen kanssa, kertoen teille Taivaan Viisautta profeettani Reymundon avulla.

638. Raymond Aguilera - Näky 9. Marraskuuta 1994, klo 10:10 aamulla.

Näky synkästä mustasta puunoksasta. Oksan päissä on kolme tai neljä valkoista, pyöreää palloa. En osaa sanoa kasvavatko ne puusta esiin vai istuvatko ne vain sen päissä. Ne ovat suunnilleen golfpallon kokoisia. (loppu)



639. Raymond Aguilera - Näky ja Profetia 11. Marraskuuta 1994, klo 7:49 aamulla.

Näky kolmiosta, jonka kulmat oli leikattu irti ja jonka keskustassa oli silmä. (loppu)

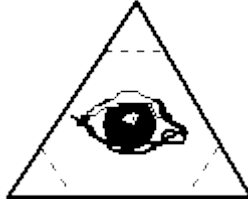

Profetia:

Herra sanoi, "Me olemme Kolme, ja Me katselemme (valvomme). Isä, Poika, ja Pyhä Henki." (loppu)

640. Raymond Aguilera - Profetia 15. Marraskuuta 1994, klo 22:20.

Herra näytti minulle Valon, sellaisen kummallisennäköisen, pitkänmallisen, harmaanmustan kallion päällä.

Sitten Herra sanoi, "Valo tulee loistamaan Konstantinopolin päällä. Valo tulee loistamaan Konstantinopolin päällä." (loppu)

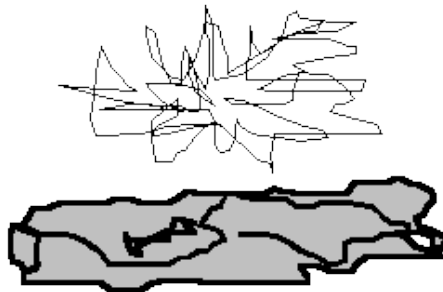

641. Raymond Aguilera - Näky 17. Marraskuuta 1994, klo 15:07.

Näky laivasta. Näen sen korkealta ylhäältä käsin. Näen jonkinlaisen savupiipun, jossa on valkoinen nauha noin piipun puolessa välissä. Luulen, että laiva on harmaa, ja savupiipun valkoinen alue on noin viiden jalan korkuinen, ja se menee kokonaan savupiipun ympäri. (loppu)



642. Raymond Aguilera - Näky 19. Marraskuuta 1994, klo 5:56 aamulla.

Näky laivasta. Luulin, että se on lentotukialus, ja sen etuosa on räjäytetty pois. Näyttää siltä kuin jokin iso, suurisuinen eläin olisi juuri puraissut pois koko laivan etuosan. Laiva ei ole vajoamassa, mutta sen etuosaan on tullut osuma tai se on tuhottu, aivan vesirajan yläpuolelta. (loppu)

643. Raymond Aguilera - Profetia 20. Marraskuuta 1994, klo 3:05 aamulla.

Huomautus:

Herra painotti minulle, että tulevaisuudessa tulee olemaan joku joka pystyy tulkitsemaan tämän Profetian Tulkitsemattomat kielet. Jos haluatte kopion tästä nauhasta, faksatkaa pyyntönne minulle. Teidän pitäisi myöskin lähettää tyhjä kasetti, sekä postimerkillä varustettu kirjekuori jossa on oma osoitteenne.

Profetia:

Niin, Reymundo. Se on, se on. Se on oleva. Se on oleva. Se on oleva. **(Tulkitsemattomia kieliä)** Niin, Niin **(Tulkitsemattomia kieliä)** Se on siellä. Se on siellä. **(Tulkitsemattomia kieliä)** Oi, Oi. **(Tulkitsemattomia kieliä)** Se kaatui. Se kaatui. Se kaatui. Isä, Isä, **(Tulkitsemattomia kieliä)** karhu. Niin, naiskarhu. Niin, naiskarhu. Niin, naiskarhu. **(Tulkitsemattomia kieliä)** Hän (He, maskuliininen) teki. Hän teki. (loppu)

644. Raymond Aguilera - Näky 20. Marraskuuta 1994, klo 4:04 aamulla.

Näky jonkinlaisista valkoisista hengistä tai valkoisista pilvistä. Ne nostivat ylös suuria rakennuksia, jotka olivat luhistuneet. Näin miten nämä aaltoilevat, valkoiset kuviot, jotka saattoivat olla Enkeleitä tai henkiä, nostivat maasta rakennuksia ja rakensivat niitä uudelleen ja pystyttivät ne uudelleen perustalleen. Siinä kaikki. (loppu)

645. Raymond Aguilera - Näky 22. Marraskuuta 1994, klo 22.

Ehtoollisrukouksen aikana näin valkoisen, palavan kynttilän, jonka liekkiä kohti tuli neljältä kulmalta neljä pampua. Ne olivat taipuneet. Ne muistuttivat minua näystä #396, jonka näin Helmikuun 2, 1994.

396. Raymond Aguilera - Näky 2 Helmikuuta 1994, klo 5:19 aamulla.

Näin näyn neljästä kaaresta ja ne muodostivat ristin ja niiden keskustassa oli Sytytetty Kynttilä.

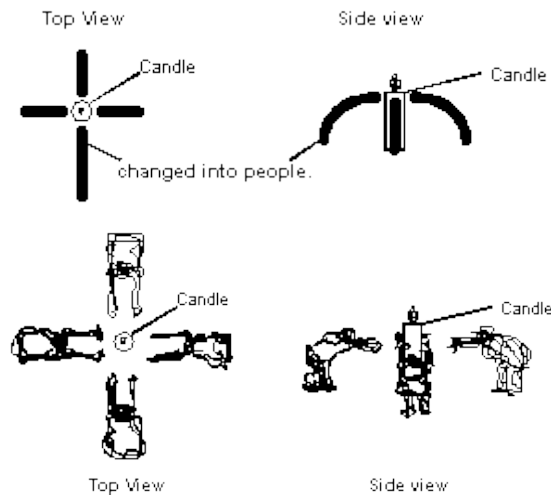

Sitten nämä pamput muuttuivat ihmisiksi, jotka kumarsivat ja antoivat almuja ja harjoittivat palvontaa. Kaikki neljä ihmistä kumarsivat keskellä olevaa palaavaa kynttilää kohti.

646. Raymond Aguilera - Näky 24. Marraskuuta 1994, klo 7:12 aamulla.

Näky kolmesta narusta, jotka tulivat yhteen pisteeseen, ja ne sidottiin solmuksi. (loppu)



647. Raymond Aguilera - Näky 24. Marraskuuta 1994, klo 8:03 aamulla.

Näky kolmiosta, joka oli kivimuurin ympäröimä.

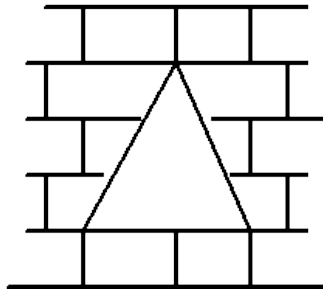

648. Raymond Aguilera - Tapahtuma 24. Marraskuuta 1994, klo 10 am. Kiitospäivänä.

Tänä aamuna minä menin alakertaan tekemään töitä makuuhuoneen kanssa, jota rakensin eräälle Kristitylle veljelle. Huomasin, että silloin kun olin asentanut ovenripoja, yhden ovenripan kohdalla olin porannut väärään kohtaan. Ovenripa ei sopinut paikalleen. Niinpä koetin toista ovenripaa ja huomasin, että porattu reikä oli 1/4 verran sivussa. Se merkitsi sitä, että porattu reikä piti tukkia, oveen piti porata uusi reikä ovenripaa varten, ja uusi oveni tulisi näyttämään rumalta.

Joten minä merkitsin oikean kohdan uutta ovenripaa varten korkeammalta (1/4 tuuman verran lähempää saranaa). Sitten juuri ennen kuin aloin poraamaan uutta reikää ovenripaa varten, huomasin jotain outoa. Jostain syystä Herra oli (jostain ihmeen syystä) siirtänyt virheellistä reikää 1/4 tuuman verran oikeaan suuntaan, ja nyt se oli samassa linjassa merkin kanssa jonka olin tehnyt. Olin hämmästyksissäni ja aloin kokeilemaan ovenripaa joka aikaisemmin ei ollut sopinut. Herra oli korjannut kehnon työni, sillä nyt ovenripa sopi täydellisesti. Kai asia on niin, että kun Herra kerran oli puuseppä ollessaan maan päällä Hän tiesi pettymykseni ja korjasi huolimattoman työni.

Viisi minuuttia myöhemmin eräs Kristitty veli tuli kyläilemään ja rukoilemaan. Niinpä minä kerroin hänelle mitä oli tapahtunut, näytin porausreiän, merkin, ja sen mitä Herra oli tehnyt. Me menimme yläkertaan rukoilemaan, pidimme Ehtoollista ja keskustelimme tapahtuneesta. Meidän puhuessamme, minä muistin jotakin mitä tapahtui vuonna 1990.

The Lord moved the drilled hole here.

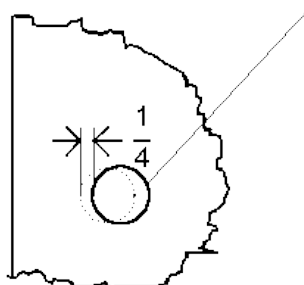

Side view of Door knob hole.

649. Raymond Aguilera - Tapahtuma 27. Marraskuuta 1990 klo 22:30.

Kiitospäivänä, Marraskuun 28, 1990, neljä vuotta sitten, ja melkein samana ajankohtana, minulle tapahtui toinen ihme. Yöllä, 27 Marraskuuta, päivää ennen vuoden 1990 Kiitospäivää, olin koko päivän kuullut kaikenlaisia ääniä, joista toiset olivat paholaiselta ja toiset Jumalalta, ja minä olin riidellyt kovasti Jumalan kanssa erityisen ystäväni takia. Olin ihan sekaisin. Yritin selittää Pyhälle Hengelle, etten voinut uskoa mihinkään mitä sanottiin. Joten minä yksinkertaisesti suutuin Jumalan päälle ja sanoin Hänelle, etten halunnut kuulla Häneltä enempää. Että aion lopettaa kuuntelemasta mitään ääniä.

Äänet hokivat minulle, että erityinen ystäväni oli kelvoton ja toiset äänet hokivat, että hän on hyvä. Tässä vaiheessa elämäni minulle sanottiin kaikkea mitä ajatella saattaa. Joten minä suutuin Jumalan päälle. Aloin riitelemään Hänen kanssaan sillä hetkellä kun Hänen Läsnäolonsa tuli huoneeseeni sinä Kiitospäivän iltana. Noin kello 22:30 sinä iltana muistan riidelleeni Pyhän Hengen kanssa ja minä hoin EI!! kaikkeen mitä Hän sanoi. Pyhä Henki sanoi sitä sun tätä, ja minä hoin EI!, EI!, EI! kaikkeen mitä Pyhä Henki sanoi. Peitin korvani ja sanoin, "EI!, EI!, EI!, mene pois. En aio kuunnella enää ketään. Sillä luulin, että Hän oli demoni. Olin asian suhteen hyvin järkkymätön. Yritin sitoa ja nuhdella sitä. Yritin vaikka mitä. Lopulta Pyhä Henki lopetti.

Ajattelin, että mikä se ikinä olikaan, se vihdoin lopetti. Tässä vaiheessa kello oli 3, Kiitospäivän aamuna. Sitten muutaman tunnin unen jälkeen nousin ylös, noin kello 9:30 aamulla. Kävin suihkussa ja valmistauduin Kiitospäivän Jumalanpalvelusta varten. En tiennyt mihin aikaan sen oli tarkoitus alkaa. Joten laitoin rannekelloni kylpyhuoneen lavuaarin päälle niin etten unohtaisi sitä ja jatkoin valmistautumista. Peseydyttyäni, ja ollessani matkalla kirkkoon, olin yhä vihainen Jumalalle. Olin ollut tien päällä noin kaksikymmentä minuuttia, kun tajusin etten tiennyt olinko aikaisessa tai myöhässä jumalanpalveluksesta. Joten vilkaisin kelloani ja huomasin, ettei minulla ollut kelloa, vaan olin jättänyt sen kylpyhuoneen pöydälle. Olin edelleen poissa tolaltani ja päätin jatkaa matkaa huolimatta siitä, olinko tunnin aikaisessa ja odottaa autossani jumalanpalveluksen alkamista.

Yllätyksekseni saavuin kirkolle noin viisitoista minuuttia ennen kuin se alkoi. Menin sisään kirkkoon ja istuuduin lähelle etuosaa. Jumalanpalveluksen aikana näin näyn Kristuksesta kirkon etuosassa, lähellä pastoria, mutta en vieläkään tiennyt mitä näin, mitä se oli tai kuka se oli. Minulla oli edelleen suuria epäilyksiä. Muistan kertoneeni eräälle ystävälle joka istui vieressäni, mitä näin. Hän järkyttyi siitä mitä pystyin näkemään. Palvonnan jälkeen Pastori aloitti saarnan ja saarnan aikana hän sanoi, että meidän tulisi kiittää Herraa kaikesta siunauksesta mitä olimme sinä vuonna saaneet. Minulla oli edelleen paha mieli, koska en tiennyt ketä olin nuhdellut. Joten minä kaduin.

Minä sanoin, "Herra, olen pahoillani jos loukkasin sinua, mutta en tosiaan tiennyt kuka puhui ja ketä uskoisin, ja pyydän sinulta anteeksi Herra jos olen väärässä."

Sitten sekunnin tai kaksi sen jälkeen kun olin katunut. Huomasin jotain ranteessani. Kelloni ilmestyi ranteeseeni, kuin tyhjästä. Se yllätti minut täydellisesti. Olin järkyttynyt. Kerroin siitä vieressäni istuvalle ystävälleni.

Sanoin hänelle, "Herra laittoi kelloni ranteeseeni. Se ei ollut siellä aikaisemmin."

Hän sanoi, "Mitä!!"

Minä sanoin, "Herra laittoi kelloni ranteeseeni, sillä olin jättänyt sen kotiin kylpyhuoneen pöydälle ja katso nyt kello on minulla."

Hän oli aivan innoissaan ja minäkin olin. Jumalanpalveluksen jälkeen minä kerroin pastorille siitä mitä oli tapahtunut ja että olin riidellyt Jumalan kanssa. Ja että Jumala näytti minulle Voimansa.

"Ei," sanoi pastori, "en usko että se koski voimaa, luulen että se koski aikaa. En usko että se koski voimaa", hän toisti. "Luulen että se koski aikaa."

Mutta minä en uskonut häntä. Sitten päivää myöhemmin kerroin siskolle Herrassa, tapahtuneesta ja hän sanoi samaa.

Hän sanoi, "Jos Herra tahtois näyttää sinulle voimansa. Hän voisi lähettää sinut Kiinaan. Hänen ei olisi tarvinnut laittaa kelloasi ranteeseesi."

Tämän toisen vahvistuksen myötä aloin näkemään, että he olivat oikeassa. Sinä iltana Herra ilmestyi jälleen. Ja sinä iltana Herra käski minun mennä vihkimään Mt. Diablo (vuori), Sunnuntaina, 2 Joulukuuta, 1990, ja kertoa perjantai-illan sinkkuryhmälle, että Herra tahtoi ihmisten lähtevän vihkimään vuoren. Sillä Hän aikoi ottaa vuoren paholaiselta pois.

Tämä koko juttu teki minuun valtavan vaikutuksen, sillä tässä, neljä vuotta myöhemmin Herra teki toisen ihmeen **MELKEIN TUNNILLEEN** samana ajankohtana, siirtämällä väärin poratun ovenrivan reiän 1/4 tuumalla. Tämä Herra, tämä meidän Jumalamme, ei koskaan lakkaa yllättämästä minua. Hän näyttää olevan mailien ja mailien verran edelläni kaiken aikaa. Riitelen Hänen kanssaan vieläkin. Rakastan Häntä vieläkin. Hän antaa minulle vieläkin anteeksi. Hän on hyvin armahtavainen Jumala. Niin, hyvin armahtavainen! Siinä oli kai kaikki. (loppu)

650. Raymond Aguilera - Näky 25. Marraskuuta 1994, klo 3:15 aamulla.

Näen pyörremyrskyn. En tiedä kutsutaanko sitä hurrikaaniksi tai tornadoksi, mutta sillä oli aurinkolasit päällä. (loppu)



651. Raymond Aguilera - Uni 2. Joulukuuta 1994, klo 2:30 aamulla.

Näin unen muutoksesta (jonkin muutoksesta), enkä tiedä mikä se oli, mutta tämän muutoksen aikana pyysin veljeäni rukoilemaan kanssani. Rukous oli niin voimakas, että rukouksen aikana maan akseli muuttui tai siirtyi muutamalla asteella. Kun aistin sen muuttuvan, en muista rukoilinko silloin vai en, mutta siirtymisen jälkeen veljeni oli kadonnut. Hän oli edelleen elossa, mutta hän oli henkimaailmassa.

Sitten Herra antoi minun ymmärtää, että tulisi olemaan toinenkin muutos. En tiedä tarkoittiko hän planeetan siirtymistä, mutta toinenkin muutos tulisi tulemaan. Sitten veljeni palaisi takaisin elämään, tai palaisi takaisin fyysiseen todellisuuteen, sillä hän oli edelleen elossa. Jotenkin pystyin puhumaan hänen kanssaan, mutta fyysisesti hän oli kadonnut. Sitten minä heräsin. (loppu)

652. Raymond Aguilera - Uni 13 Joulukuuta 1994, klo 1:14 aamulla.

Näin unen autotallista, joka oli kiinni valtavassa talossa, ja minä tein työtä omistajalle ja/tai olin tämän autotallin vastaava. En ollut varma siitä mitä oli tekeillä, mutta siellä oli joukko miehiä, jotka näyttivät pyöräilijöiltä, jotka vuokrasivat autotallin talon omistajalta. Autotalli oli täynnä mekaanikkojen työkaluja ja auton osia. Miehet tekivät työtä Corvette autojen kanssa. Näin yhden hyvin hienon Corvetten, joka kuului talon omistajalle, joka oli pysäköity ulos, autotallin ajotielle.

Nämä miehet, jotka tekivät töitä autotallissa, varastivat suuresta talosta. Kuulin miesten sanovan, että he varastaisivat omistajalle kuuluvan Corvetten moottorin. Niinpä minä kerroin omistajan pojalle siitä mitä miehet suunnittelivat. Joten omistajan poika käski miehiä muuttamaan pois hänen isänsä autotallista. Sillä hän ei halunnut heidän enää työskentelevän siellä.

He sanoivat, etteivät he tahtoneet lähteä. Joten omistajan poika haki palvelijansa (ja luulen, että minä olin heistä yksi) ja käski heitä pakkaamaan kamansa ja lähtemään. Joten lopulta he päättivät lähteä, mutta lähtiessään he yrittivät varastaa tavaroita. Joten poika antoi palvelijoiden laskea kaikki osat varmistaakseen, etteivät he vieneet mukanaan mitään heille kuulumatonta. Nämä mekaanikot puhuivat itsekseen, siitä mitä aikoivat varastaa. Sillä he olivat hyvin suuria ja vahvoja ja kaikki pojan palvelijat olivat pieniä. Jostain syystä he eivät työntäneet heitä pois tieltään, sillä (jostain syystä) he pelkäsivät lakia.

Jostain syystä autotallin oviaukon edessä oleva himmeä muovilevy, minkä läpi kukaan ei nähnyt, putosi. Seuraavaksi näin, että nämä miehet olivat laittaneet kaikki työkalut ja moottorit yhteen kuorma-autoon, ja muita tavaroita roikkui kuorma-auton sivuilta ja he ajoivat hyvin hitaasti pois.

Minä huusin heille ja sanoin, "Seis! Te ette saa ottaa tuota moottoria, sillä se kuuluu omistajalle."

Moottori oli kirkkaanpunainen ja se kuului siihen Corvette autoon, joka seisoj pysäköitynä ajotiellä. He hidastivat, mutta eivät pysähtyneet, ja yrittävät selitellä. He sanoivat, ettei heillä ollut aikaa siirtää sitä takaisin ja että he toisivat sen takaisin myöhemmin. Mutta minä tiesin etteivät he tekisi sitä. He varastivat sen. Muistan, että yritin sitoa narun yhdestä maassa olevasta moottorista punaiseen moottoriin, toivoen, että se vetäisi moottorin pois kuorma-autosta, mutta en ehtinyt tekemään sitä ajoissa, sillä kaiken maailman moottorinkappaleita ja autonosia oli tiellä. Joten he lähtivät.

Minä sanoin itselleni, "En tiedä mitä minun pitäisi tehdä."

Joten poika soitti poliisille ja poliisi pysäytti heidät pitkällä, talosta pois johtavalla tiellä. He kysyivät heiltä mitä he tekivät kaikilla niillä varastetuilla osilla, ja sitten minä heräsin.
(loppu)

653. Raymond Aguilera - Näky 14. Joulukuuta 1994, aamulla.

Ehtoollisen jälkeen, rukouksen aikana, näin näyn tähtitieteilijän observatoriosta. Minä olin ylhäällä ja katsoin alas. (loppu)



654. Näky – 14. Joulukuuta 1994.

Seuraava näky, jonka näin, oli pyramidista, jonka huipulla oli iso, musta pallo. Se muistutti minua keilapallosta, mutta se oli valtava. (loppu)



655. Näky – 14. Joulukuuta 1994.

Seuraava kuva oli vuoresta. Vuoren huippu halkesi, ja se alkoi pureksia sellaista valtavankokoista kynää, jossa oli kumi. Se vain kalusi sitä, mutta kaluava vuorenhuippu ei näyttänyt syövän kynää. Näytti siltä, kuin se olisi yrittänyt pureksia sitä, mutta kynän ei käynyt kuinkaan. (loppu)

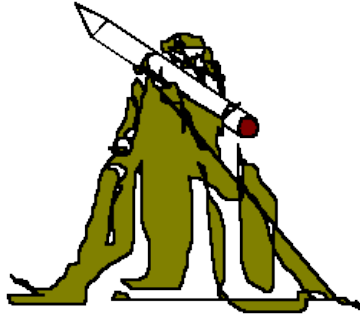

656. Raymond Aguilera - Näky 17. Joulukuuta 1994, klo 9:21 aamulla.

Näin näyn miehestä ja naisesta, joilla oli mustat verkkonaamarit. Pystyin ainoastaan näkemään heidän silmänsä, nenänsä, ja suunsa, aukkojen kohdalta.

Herra sanoi, "Varokaa miestä ja naista."

657. Näky – 17. Joulukuuta 1994.

Seuraava näky oli alkuun laitettu ristin symboli, joka laitettiin Windowsin Profetioiden Ohjelmaan.

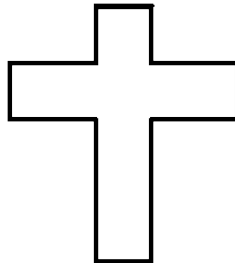

658. Näky – 17. Joulukuuta 1994.

Seuraava kuva oli tornadosta tai pyörremyrskystä, ja se liikkui, mutta se kaartui liikkuessaan banaaninmuotoiseksi. (loppu)



659. Raymond Aguilera - Tapahtuma 17. Joulukuuta 1994 klo 18:15.

Istuin juuri tietokoneeni ääressä ja tarkistin sähköpostiani, kun yksi kämppäkavereistani sanoi, että jokin osui yhteen seinällä olevista öljymaalauksistani. Ääni oli niin kova, että luulin yhden öljymaalauksistani pudonneen. Joten menin alakertaan katsomaan mitä oli tapahtunut ja huomasin, että jokin oli nostanut herätyskelloni parven ikkunan kolmen tuuman kokoisen reunan yli ja heittänyt kellon yläkerran parvelta alas. Ainoa mikä esti kelloa putoamasta ja osumasta toiseen kerrokseen oli se, että se pysyi kiinni kytkettynä sähkökoskettimeen. Olin täysin järkyttynyt ja yllättynyt katsellessani puolelta toiselle heiluvaa kelloa, sillä kylpyhuoneessa ei ollut ketään.

Tämä tapahtui yläkerran makuuhuoneessani, joka on aivan tietokonehuoneen vieressä, jossa minä olin. Kuulin metelin, mutten tajunnut, että se oli makuuhuoneeni herätyskello. Tietokonehuoneen ja makuuhuoneen ovet ovat tavallaan vastakkain. Molemmat ovet olivat auki, eikä makuuhuoneessa ollut ketään. Joten minä menin takaisin yläkertaan ja laitoin herätyskellon takaisin parven ikkunalle.

Tänä nimenomaisena iltana kaikki talossa olivat lähdössä Jouluihlalliselle, joten me kaikki poistuimme illaksi. Saapuessamme kaksi tuntia myöhemmin takaisin, puhuimme edelleen lentävästä kellosta. Kun katsoimme taas ylös yläkerran parven ikkunaan, huomasimme tennarin, joka lojui parven reunuksella, kaksi tuntia aiemmin pudonneen kellon vieressä. Minulla ei ole aavistustakaan siitä, kuinka kenkä oli sinne joutunut, sillä kaikki olivat lähteneet Jouluihlalliselle. Makuuhuoneen oveni oli lukossa, eikä kenkä ollut siellä silloin, kun panin herätyskellon takaisin.

En ymmärrä mitä on tekeillä, mutta uskon, että Herra pani tennarin parven reunukselle, kellon viereen. Uskon myös, että Herra yrittää kertoa minulle jotakin. En usko, että kyseessä on demoninen voima. Minusta näyttää siltä, kuin kyseessä olisi kolmiulotteinen vertauskuva. Jos tämä olisi tapahtunut näkynä, en olisi ajatellut asiaa sen enempää, enkä olisi tallentanut sitä Kirjaan. Eikä tämä tapaus olisi tuntunut minusta lainkaan erikoiselta. (loppu)

Klo 4:44 aamulla:

Herätyskelloni alkoi äsken soida ja herätti minut, enkä minä ollut asettanut sitä soimaan. Sillä hälytintä on ollut rikki viisitoista vuotta. (loppu)

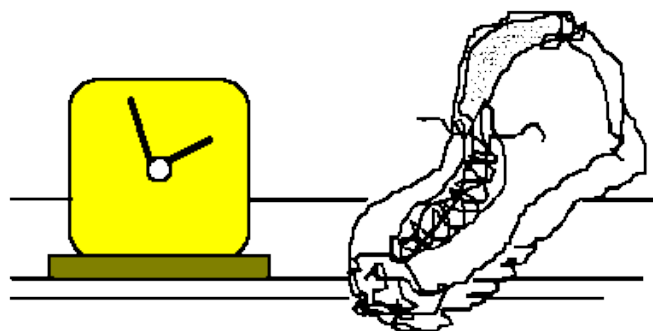

660. Raymond Aguilera - Näky 18. Joulukuuta 1994, klo 9:54 aamulla.

Näky vinoista istuimista auditoriossa tai stadionilla, mutta jokaisessa istuimessa oli hautakivi ja jokainen istuin oli varattu. Pystyin näkemään ne eri kulmista, yhden vasemmalta puolelta, yhden oikealta puolelta, ja yhden istuimen edestäpäin. Istuimien kaltevuus oli noin 60 astetta. (loppu)

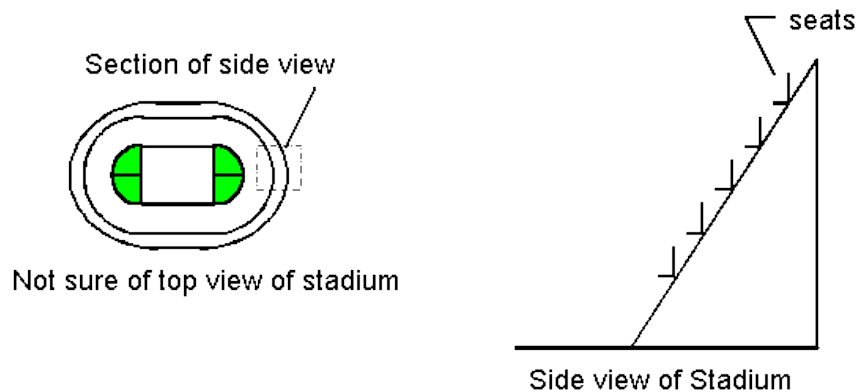

661. Raymond Aguilera - Näky Joulukuussa 1994, klo 14:15.

Näky pyöreästä rakennuksesta, joka näytti siilolta tai tornilta, ja siinä oli vino, pyöreä katto. Noin 1/3 harjalta alas, oli tähtien rivi. Tähdet kulkivat ympäri siilon ulkopintaa. (loppu)

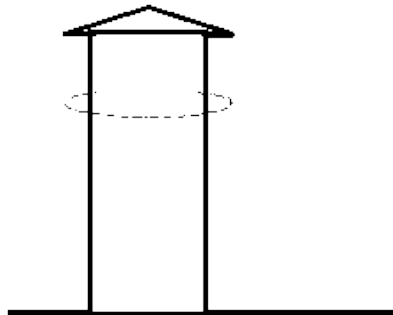

662. Näky - Raymond Aguilera 19. Joulukuuta 1994 klo 7.

Rukouksen aikana minä näin meren alle.

663. Raymond Aguilera - Uni, Joulukuussa 1994, klo 4:09 aamulla.

Tämä oli kaksiosainen uni. Ensimmäisessä osassa oli keskitysleiri, jossa oli paljon, paljon Juutalaisia ja Kristittyjä. Jotkut Juutalaisista ja Kristityistä auttoivat vihollista, vain voidakseen pysyä hengissä. Kaikenlaiset ihmiset tekivät kaikenlaisia töitä, joita en ymmärtänyt. Jotkut yrittivät karata, toiset tekivät itsemurhan. Kaikki olivat peloissaan.

Toisessa osassa oli paljon ihmisiä, jotka asuivat kaivoksissa tai jonkinlaisissa tunneleissa, ja piileskelivät.

664. Raymond Aguilera - Näky ja Profetia 23. Joulukuuta 1994, klo 7:23 aamulla.

Herra näytti minulle silitysraudan, joka oli kuumana.

Sitten Herra sanoi, "Asiat tulevat muuttumaan kuumiksi." (loppu)

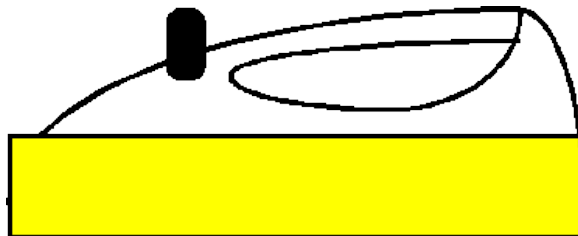

665. Raymond Aguilera - Näky 29. Joulukuuta 1994, klo 17:09.

Näin näyn jonkinlaisesta rungosta tai oksasta. Sitten näin jakoavaimen. Oksa asetettiin jakoavaimen väliin ja jakoavain alkoi kiristyä. (loppu)

666. Raymond Aguilera - Näky 26. Joulukuuta 1994, klo 9:03 aamulla.

Rukouksen aikana näin jäätelötötterön, mutta jäätelön paikalla näin kuvan maapallosta. Ja minä pystyin näkemään Yhdysvallat, Meksikon ja Etelä-Amerikan jäätelötötterön päällä. (loppu)

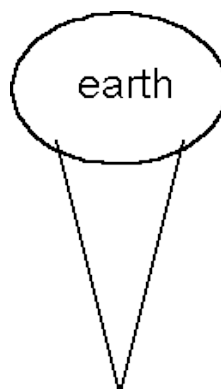

667. Raymond Aguilera - Näky 5. Tammikuuta 1995, klo 20:30.

Rukoillessani yhdessä erään Kristityn veljen kanssa, näin kuvan valkoisesta pallostä. Näin neljän miehen pitelevän sitä ylhäällä ja sitten kaksi miestä lisää liittyi joukkoon auttamaan pallon pystyssä pitämistä. Sitten näky päättyi. (loppu)



Four men holding up a white ball.
Later two more men helped hold up the ball.

668. Raymond Aguilera - Näky ja Profetia 7. Tammikuuta 1995 klo 13:19.

Herra näytti minulle puun keskellä autiota erämaata.

Herra sanoi, "Kastele Karitsojani. Ruoki Lampaitani."

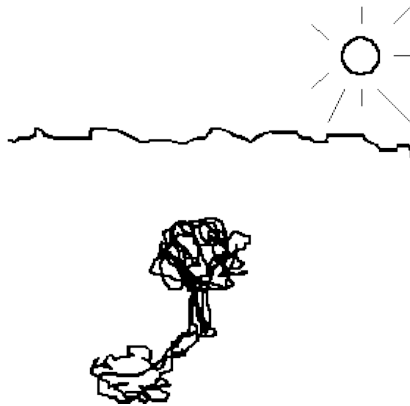

669. Tapahtuma, Profetia ja Näky 7. Tammikuuta 1995, klo 9:15 aamulla.

Full Gospel Business Men's Fellowship International breakfast-jumalanpalveluksen aikana, näin näyn valkoisesta pallostä. Pallo näytti kukoistavalta ja näin kuuden ihmisen palvovan, kumartavan ja ylistävän sitä ja antavan sille kunniaa. Seuraavaksi näin tämän pallon kulhossa tai jonkinlaisessa pidikkeessä. Se oli ristitty neljään osaan kahdella rivillä kultalehtiä jotka kulkivat toistensa yli kärjestä pohjaan. Kaksi riviä kultalehtiä menevät ristikkäin 90 asteen kulmassa pallon keskustasta, jakaen pallon neljään eri alueeseen. Pallossa päällimmäisenä oli jonkinlainen pyöreä osa.

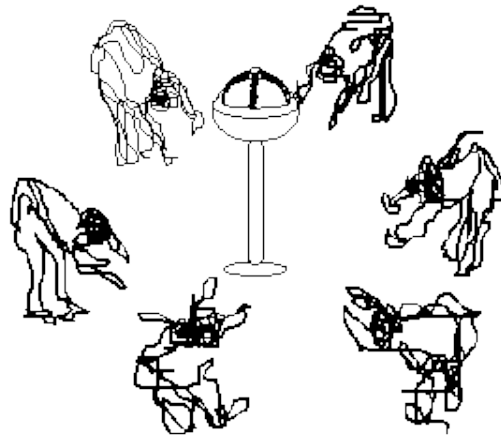

Six men worshipping the ball.



Leaves made of gold and they are overlaid on top of each other. They section the sphere into quarters.

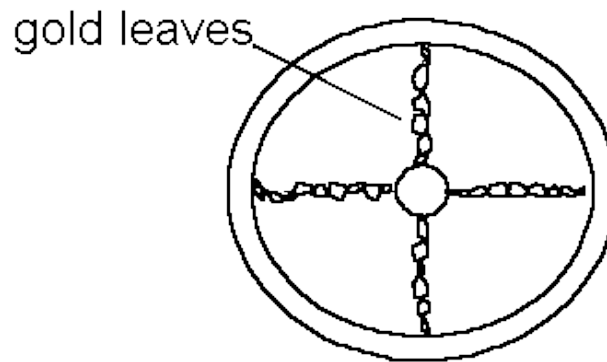
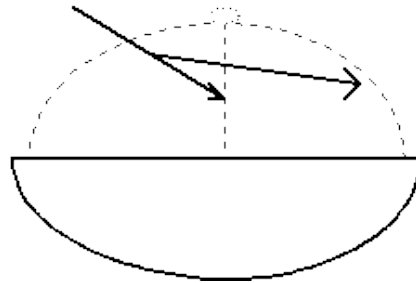

top view of ball

Katsellessani, kuinka nämä kuusi ihmistä palvoivat palloa, Herra asetti mieleeni, että tämä on pedon kuva tai epäjumalankuva, jota kaikki tulevat palvomaan.

Seuraava kuva, jonka Herra minulle näytti, oli Näky #54, jossa pallo sinkoutuu ilmaan ja räjähtää.

Selitys pallolle, joka sinkoutuu ilmaan:

Herra sanoi, että Hän tekisi saman pallolle, jota peto haluaa ihmisten palvovan ja jumaloivan. Hän sanoi ottavansa sen ja sinkoavansa sen ilmaan, ja sitten se räjähtäisi.

54. Raymond Aguilera - Näky Sunnuntaina 17. Toukokuuta 1992, klo. 9:45, kirkon jumalanpalveluksen aikana.

Näky:

Ydinräjähdys.



Herra sanoo:

"Kissa ja hiiri tulevat elämään yhdessä. Peto Venäjä.

Näky:

Pallo sinkoutuu ilmaan. Sitten se räjähtää.

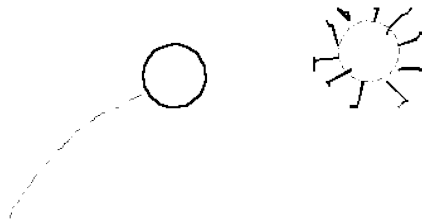

Profetia:

Tämän jälkeen otin kynän ja piirsin kuvan siitä, mitä olin nähnyt.

Sitten Herra antoi minulle tämän Profetian:

"Tuomas (Thomas), Tuomas, Tuomas, Tuomas, sinun täytyy uskoa että aika on tullut!!"

Kommentti:

Tämä oli hyvin voimakas ja vaikuttava näky ja profetia. Se ravisutti minua. Sen todentuntuisuus oli niin voimakasta, niin elävää, että tiesin sen olevan Herralta. Minua pelotti se tosiasia, että tosiaan näin pedon kuvan tai epäjumalankuvan. Ja juuri nyt kun nauhoitan tätä ääninauhalle, näen hengessä kuvan siivekkästä lohikäärmeestä. Siinä oli varmaankin kaikki. (loppu)

670. Raymond Aguilera - Profetia 7. Tammikuuta 1995, klo 13:34.

Näky hätävilkusta. Sellaisesta mitä näkee poliisiautojen päällä, ja jotka pyörivät vilkkuessaan, ja joissa on kupu. (loppu)

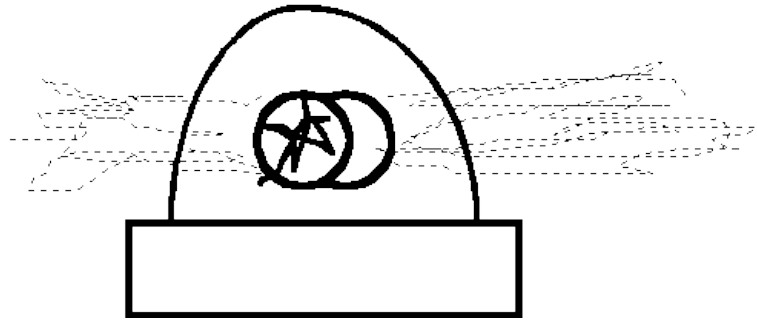

671. Raymond Aguilera - Profetia 7. Tammikuuta 1995, klo 13:40, Espanjaksi.

Tuolla, tuolla, tuolla poikani. Tuolla ovat kaikki asiat joista sinulle kerroin, Jumalan tavalla, Jumalan Voimalla. Kerron sinulle täsmällisesti. Kerron sinulle selkeästi. Päivät jotka saapuvat ovat vainon päiviä. Vainon päivät. Niin! Ne ovat saapuneet.

Veri tulee valumaan Poikani Ruumiista keihään avulla. Keihään joka iski Poikani kylkeen tulee olemaan sama keihäs joka iskee Ruumista uudelleen, maailmassa olevaa Poikani Ruumista. Keihäs Hänen kyljessään, Vesi ja Veri tulevat valumaan yhdessä, puhdistukseen sen mikä pitää puhdistaa.

Kuuletko Minua Reymundo? Pane se paperille, kirjoita, mitä sinulle kerron Isän Huulilla, Pojan Huulilla, Pyhän Hengen Huulilla. Se on saapunut, keihään Vesi ja Veri. Kerro kaikille että nyt saapuu päivä jolloin keihäs tulee iskemään Poikani Ruumista kylkeen.

Nämä ovat teidän Jumalanne Sanoja, Isän, yhdessä Pojan, ja yhdessä Pyhän Hengen kanssa. Loppu on tullut! Muistatteko Joonan päivän? Se on saapunut. Lukekaa Joonan Kirjaa. Sillä Veden ja Veren päivä ja päivämäärä on saapunut.

672. Raymond Aguilera - Näky 7. Tammikuuta 1995, klo 13:52.

Näen miehen, joka istuu mustan hevosen selässä, ja sekä miehellä, että hevosella on kiiltävä haarniska. (loppu)

673. Raymond Aguilera - Profetia 7. Tammikuuta 1995, klo 13:57.

Herra sanoi, "Paholaisen vitsi kohdistuu Amerikan kansaan." (loppu)

674. Raymond Aguilera - Näky 19. Tammikuuta 1995, klo 7:52 aamulla.

Näky naisen jalasta, jonka alla on musta pallo. Pallo on läpimitaltaan noin neljä tuumaa.
(loppu)

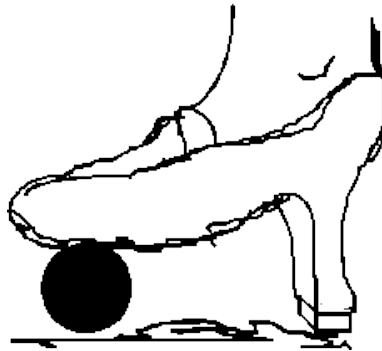

675. Raymond Aguilera - Näky 20. Tammikuuta 1995, klo 12:34 pm.

Rukouksen jälkeen näin näyn neljästä viinirypälerungosta, ne olivat tavallaan vihreitä, mutta ne olivat täysiä, suuria ja täynnä mehua. Ne olivat kaikki liitettyjä yhteen viiniköynnökseen. Ja nyt, nauhuriin puhuessani, voin nähdä niiden pyörivän, melkein niin kuin karusellin. Ne pyörivät hyvin hitaasti. Ja pystyn vieläpä näkemään käden, joka liikuttaa niitä ympäri sellaisesta köynnöksestä tai rungosta, josta nämä neljä viinirypälepuuttia lähtevät. Siinä kaikki. (loppu)

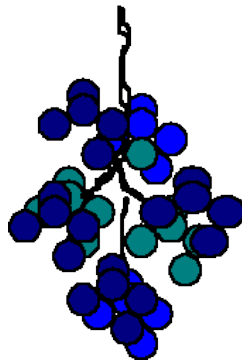

676. Raymond Aguilera - Näky 21. Tammikuuta 1995, klo 19:40.

Ylistyksen ja palvonnan aikana kirkossa, näin yllättävän näyn. Meitä oli noin kuusi kuuntelemassa ylistysnauhoja ja minä pystyin aistimaan Herran Läsnäolon, ja se oli hyvin **VOIMAKASTA**. Muutaman minuutin päätä olin hengessä ja näin kaikenlaisia asioita. Mutta minä näin yhden vavahduttavan näyn, jota en koskaan aikaisemmin ole nähnyt tai lukenut Raamatusta.

Yhden palvontalaulun aikana me kaikki kuusi olimme hengessä ja ylistimme Herraa, kun minä näin Kätet jotka Taputtivat. Tiesin, että se oli Isä Jehova. En pystynyt näkemään Ruumista, mutta voin nähdä Hänen Kätensä jotka Taputtivat hengessä.

Seuraava kuva jonka näin oli Jeesuksesta Kristuksesta ja Hän **tanssi**. Hän tanssi samaan aikaan, kun Isä Taputti ja me kaikki lauloimme ja ylistimme Herraa saman aikaisesti. Se oli hyvin hätkähdyttävä näky, ja niin **TODELLINEN!** Kristus vain **tanssi** ja **tanssi** ja **tanssi**. Hän liikutti Vartalooan joka suuntaan tanssiessaan palvontamusiikin tahdissa. En usko, että unohdan sitä ikinä..., en, koko elämäni aikana. Siinä varmaankin kaikki. (loppu)

677. Raymond Aguilera - Profetia 22. Tammikuuta 1995, klo 2:17 aamulla.

Herra sanoi, "Minä olen, Minä olen, Minä olen. Sinä olet. Sinä olet. Sinä olet. Minä olen, Minä olen, Minä olen. Sinä olet. Sinä olet. Sinä olet. Minä olen, Minä olen. Sinä olet. Sinä olet." (loppu)

678. Raymond Aguilera - Näky 30. Tammikuuta 1995.

Näin näyn Valkoisesta Kellosta.

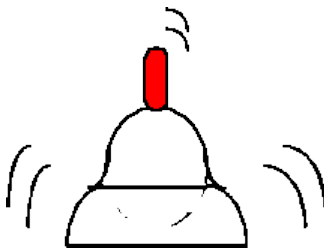

679. Raymond Aguilera - Profetia 30. Tammikuuta 1995, klo 15:48, Espanjaksi.

Kello, soittakaa kelloa kaikella mitä teillä on. Soittakaa kelloa. Sillä kellon päivä on saapunut. Käyttäkää koko kuumettanne, kaikkea mitä teillä on. Sillä Minä olen kokoamassa Karitsojani Pyhän Hengen Voimalla. Se on saapunut. Loppu on saapunut. Teidän täytyy avata silmänne. Teidän täytyy avata korvanne. Sillä nyt saapuu maailman kauhu, paholaisen kauhu. Kiirehtikää! Kiirehtikää! Kootkaa perheenne, kootkaa asiat jotka ovat rehellisiä ja oikein, Jumalan asiat, Jeesuksen asiat, Kristuksen, Isän Pojan. Kauhun päivä on saapunut.

Tämä on teidän Isänne joka kertoo teille asiat jotka tulevat tapahtumaan ja millä tavalla ne tulevat tapahtumaan. Maailman myrsky tulee iskemään täsmällisesti ja kaikkien niiden sydämeen jotka uskovat paholaiseen. Se on saapunut Taivaan Vasara. Se on saapunut. Kuulitteko Minua maailma? Se on saapunut, huulet, hampaat, paholaisen kädet, kaiken sen kuumeella mikä on paha. Kuulitteko Minua?

Ne ovat saapuneet Raamatun asiat. Niin! **TUNNUSTAKAA, KATUKAA, ETSIKÄÄ** Poikaani Jeesusta ja Minä pelastan teidät paholaisen hampailta, huuilta, käsiltä. Katukaa

ja etsikää Poikaani, kaiken sen Valoa mikä on rehellistä ja oikein. Etsikää Jumalan Poikaa.
(loppu)

680. Raymond Aguilera - Näky 1. Helmikuuta 1995, klo 9:04 aamulla.

Näky kolmiosta, jonka huippu osoitti suoraan ylös, ja jonka edessä oli risti. Ristin jalusta oli ristin oikeassa etukulmassa. Ristin huippu oli noin kolmanneksen verran kolmion huipulta alaspäin.

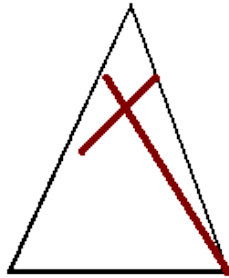

681. Raymond Aguilera - Profetia, Näky ja Tapahtuma 4. Helmikuuta 1995, klo 9:45.

Tapahtuma:

Yöllä, ennen FGBMFI breakfastia (erään kirkon jumalanpalvelusta) en saanut nukutuksi. Olin hereillä noin aamu 3 asti, rukoillen henkilökohtaisista asioista. Pyysin Herraa antamaan minulle vastauksen rukouksiini Raamatusta, ensimmäisellä asialla, jonka näkisin avatessani sen, ja että se olisi vastaukseni. Joten avasin uuden Raamattuni ja Herra antoi Johanneksen evankeliumista 11 luvun, ja siinä kaikki. Luettuani luvun nukahdin, mutta seuraavana aamuna jumalanpalveluksessa Full Gospel Business Men's Fellowship International Breakfastissa Herra antoi minulle tämän profetian.

Profetia:

"Etsikää-----Hyvä! Lukekaa Johanneksen Evankeliumista luku 11, Lasaruksen ylösnousemuksesta. Poikani Ruumis on kuollut ja Neljässä päivässä Minä palautan sen eloon."

Sitten Herra näytti minulle tämän Näyn:

Kuollut. neljässä päivässä. Elossa.

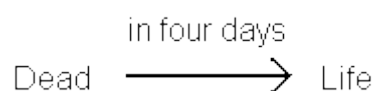

682. Raymond Aguilera - Näky 6. Helmikuuta 1995, klo 6:30.

Rukouksen aikana näin näyssä veden nousevan San Franciscon Golden Gate Sillan yli ja peittävän sen kokonaan. En osaa sanoa oliko se Golden Gate Silta joka vajosi, vai nousiko vesi sen yli, mutta minun katsoessani se katosi ja meni veden alle. Vesi peitti Golden Gate Sillan hitaasti, melkein kuin se olisi uponnut San Franciscon Lahteen. En nähnyt suurta aaltoa tai mitään suurta häiriövirtaa vedessä. Se meni vain hitaasti veden alle. (loppu)

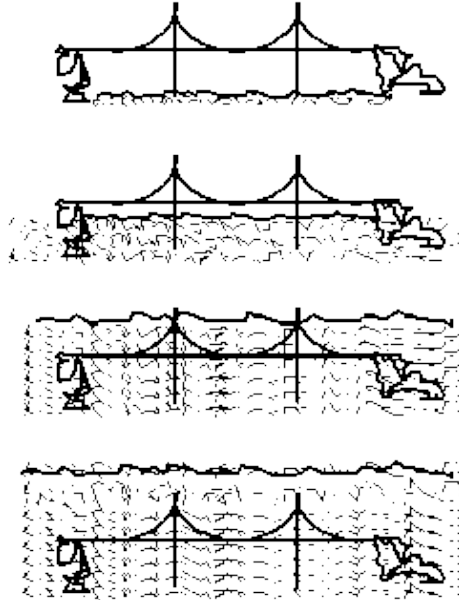

683. Raymond Aguilera - Tapahtuma 7. Helmikuuta 1995, klo 23:46.

Olen rukoillut noin tunnin verran ja aistin, että joku tulee soittamaan minulle tänä yönä, tai aikaisin tänä aamuna, en tiedä kumpi. En tiedä onko kyseessä puhelu tai jos joku ajattelee minulle soittamista, mutta näin juuri näyn kellosta joka soi. En tiedä mitä on tekeillä, mutta aistin sen hyvin voimakkaasti. (loppu)

Klo 23:49 illalla:

Aistin jonkun itkevän. En tiedä onko kyseessä mies tai nainen. Luulen että se on nainen, ja hän itkee. (loppu)

Klo 23:50 illalla.

Näin juuri kirjoitettuna sanat, "Kärsivällisyyttä, Kärsivällisyyttä, Kärsivällisyyttä..., ole Kärsivällinen." (loppu)

Klo 23:58

Näen jatkuvasti sellaisen kellon ja alan käymään uniseksi. Aion jatkaa nauhoittamista niin kauan kuin pystyn. (loppu)

Klo 00. Keskiyö:

Alan aistia henkistä sotaa ympärilläni, makuuhuoneessani. En vielääkään tiedä mitä on tekeillä. (loppu)

Klo 00:01 aamulla. (Helmikuun 8. 1995)

Kuulen sanat, "Ole kärsivällinen, ole kärsivällinen, ole kärsivällinen." (loppu)

Klo 00:04.

Kuulen kukon kiekuvan. En tiedä kuuluuko niiden kiekua klo 00:04 aamulla, mutta yksi kiekuu juuri nyt. (loppu)

684. Raymond Aguilera - Näky 8. Helmikuuta 1995, klo 11:30 aamulla.

Rukouksen aikana näin kultaisen pikarin. Se putosi veteen ja kellui kyljellään, muttei uponnut.

685. Raymond Aguilera - Näky 8. Helmikuuta 1995, klo 11:30 aamulla.

Näin alumiinisen tölkin, niin kuin virvoitusjuomatölkin, paitsi että kun se avattiin, siitä kaadettiin ulos maitoa tai jotakin valkoista, maidontapaista. (loppu)

686. Raymond Aguilera - Profetia 11. Helmikuuta 1995, klo 00:37 am, Espanjaksi.

Poikani, aion antaa sinulle sen minkä olen sanonut. Se on saapunut, vainon päivä, Poikani Ruumiin vaino. Kuulitteko Minua?, vaino. Niin, se on saapunut. Kuulitteko Minua? Ovatko korvanne auki? Sillä se on saapunut, "Loppu." Se mitä sinulle kerroin on saapunut. Katso, sinun täytyy valmistautua sillä nyt saapuvat kaikki lahjat, kaikki Taivaan asiat.

Oi, oi, oi. Nyt saapuu Poikani Jeesus taistellakseen kaikkien karitsojen puolesta, kaiken sen puolesta mikä on Hänen, Pyhän Hengen Voimalla, kaiken sen Voimalla mikä on Jumalasta. Se on saapunut, "Loppu", maailman Loppu. Kerron teille selkeästi. Kerron teille Täsmällisesti. Kerron teille Huulillani. Sillä nyt saapuu Sanani Pyhän Hengen Voimalla.

Niin!, kuilu tulee avautumaan ja kaikki saastainen, kaikki mikä ei ole Minun, sen tulen asettamaan kuiluun. Kuulitteko Minua? Nyt saapuu kuilu! Nyt saapuu kuilu! Sillä Minä aion ainoastaan pelastaa sen mikä on Puhdasta; mikä on Suunnattua; sen minkä Pojalleni annoin Jumalan tavalla. Se on saapunut Pyhän Hengen Voima, Poikani, Sanan, Voima. Niin! Se on saapunut! Niin! Se on saapunut! (loppu)

687. Raymond Aguilera - Uni 16. Helmikuuta 1995, klo 00:34 aamulla.

Näin oudon unen. En oikein tiedä miten sen selittäisin. Olin unessa, mutta en tiedä uneksinko sen vai oliko se todellista. Herra otti henkeni ja asetti sen Internet-järjestelmään. Aistin meneväni järjestelmään sisään. Näin valkoisen kuvaruudun ja Herra kirjoitti kuvaruutuun, "Terve Ray, olet nyt järjestelmässä!" tai jotain sen tapaista. Kuvaruudun tausta oli valkoinen ja minä tunsin oloni rauhalliseksi ja tyyneksi. Mutta jotenkin tapahtuman todenmukaisuus pelotti minua, sillä se oli niin todellista.

Oli kuin olisi mennyt uuteen taloon tai jotain sellaista ja Herra sanoi, "Se on sinun." Sitä katselee ympärilleen ja on valtavan tunteen vallassa, koska se on sinun. En tosiaan tiedä kuinka selittäisin sitä, paitsi että kaikki tapahtui hengessä ja minä olin niin voimakkaan tunteen valtaama, että se herätti minut. (loppu)

688. Raymond Aguilera - Profetia ja Näky 16. Helmikuuta 1995 klo 13:45.

Eräs Kristitty pappisystävä, jonka kanssa rukoilin, tuli käymään kotonani, ja hän kertoi minulle tulleen juuri sairaalasta. Hän hoitaa siellä kappalaisen virkaa vapaaehtoistyönä. Hän kertoi yrittäneensä jakaa Sanaa eräälle 83-vuotiaalle Itämaiselle miehelle nimeltään Chan, jolta oli jalka murtunut. Keskustelun aikana Chan oli paljastanut hänelle luvanneensa lapsena isovanhemmilleen, ettei koskaan hyväksyisi mitään uskontoa. Hänen isovanhempansa olivat sanoneet hänelle, että jos hän liittyisi johonkin uskontokuntaan, hän ei voisi palvoa esi-isiä. Kun ystäväni yritti jakaa Sanaa hänelle ja opettaa hänet tuntemaan Jeesuksen, hän totesi pitäneensä sanansa. Herra Chan sanoi, ettei hyväksyisi mitään, koska aikoi pitää lupauksen, jonka oli isovanhemmilleen tehnyt.

Kerrottuaan tämän tarinan ystäväni vaikutti hyvin levottomalta, sillä pappisystäväni on Kiinalainen. Hän kertoi minulle, että Kiinalaisessa yhteisössä monet ihmiset uskovat esi-isien palvomiseen, ja heidän on vaikea hyväksyä Jeesusta Kristusta, sen takia, että he uskovat esi-isien palvomiseen.

No, me päätimme rukoilla Herra Chanin puolesta. Me pidimme Ehtoollista ja Ehtoollisrukouksen aikana minä rukoilin kielillä ja menin hengen puolelle. Välittömästi rukouksen aikana Herra antoi minulle Näyn/Profetian. Hän näytti minulle saman pallon, jonka näin Full Gospel Business Men's Fellowship International Breakfastissa.

Ja Profetia kuului: *"Varokaa pallon päällä olevaa ristiä, pallossa jossa on risti."*



Six men worshipping the ball.

Olin vieläkin hengessä ja rukoilin, kun kielilläpuhumisen murre vaihtui. Seuraavaksi, näin näyn isosta kairasta, jota käytetään tolpanreikien poraamiseen. Minun katsellessani tätä, ystäväni alkoi rukoilemaan Herralle, että hän avaisi Herra Chanin sydämen ja pelastaisi hänet. Meidän näin esirukoillessamme hänen puolestaan, näin yhtäkkiä kirjakäärön. Ja kirjakäärö avattiin ja minun rukouskieleni meni aivan villiksi. Sitten näin Käden pitelevän Kynää ja tavaavan C-H-A-N, ja sitten kirjakäärö vain rullattiin takaisin kiinni.

Sitten Herra sanoi, "Se on tehty."

Katselin tätä hengessäni samalla, kun ystäväni rukoili Englanniksi ja minä kielillä. Sitten rukoilimme kaikkia mahdollisia kirouksia vastaan, joita Herra Chanin ja hänen perheensä päällä oli, ja rukoilimme, että he tulisivat Herran luo, ja että tämä tapahtuisi Pyhän Hengen Voiman kautta.

Sitten Herra näytti minulle keittiön vesihanakan, mutta minä katselin sitä alhaalta päin, ja katsoessani sitä, vesi väännettiin päälle ja voim nähdä veden tulevan hanasta ulos.

Ja sitten Herra sanoi, "Se on tehty."

Sitten rukouskieleni yhtäkkiä loppuivat, mutta ystäväni vain jatkoi rukoilemista. Minä lopetin, koska Herra lopetti, mutta pystyin edelleenkin tuntemaan Voiman ja Auktoriteetin, joka oli Näkyjen ja Profetioiden takana. Luulisin, että siinä on kaikki. En tiedä kuinka Herra aikoo koskettaa Herra Chanian tai jos Hän jo on tehnyt sen, mutta hän on pelastunut. En vain pysty tajuamaan joitain asioita, mutta koska Hän on Jumala, Hän voi kai tehdä mitä haluaa, milloin ikinä haluaa. Siinä kaikki. (loppu)

Lisäys:

Rukouksen aikana, rukoillessani kielillä, hoin Herralle mielessäni, "Haluan, että tämä rukous rukoillaan voimalla, Pyhän Hengen voimalla. Sinä sanoit Raamatussa, että kun kaksi tai enemmän on kokoontuneina yhteisymmärryksessä, se tulisi tehdyksi. Ja minä haluan, että se tapahtuu tänään! (loppu)

689. Raymond Aguilera - Uni 17. Helmikuuta 1995 klo 6:47 am.

Näin unen Oaklandin Kaupungista. Jostain syystä minun piti lähteä Oaklandin keskikaupungille. Ajoin San Pablo Avenuetta pitkin Oaklandia kohti, kun huomasin, että katu oli jaettu kahtia pyörremyrskyaidalla. Neljä ajokaistaa oli jaettu kahdeksi ajokaistaksi. Siirtyessäni yksittäiselle ajokaistalle havaitsin, että siellä oli ulkopuolella kaiuttimet joissa sanottiin, ettei ihmisten tulisi jättää kaupunkia, ja että heidän pitäisi suosia paikallisia kauppia. Sillä jos ihmiset lähtisivät pois kaupungista, heidän pitäisi sulkea koulut tai kuudes luokka. Että kuudetta luokkaa ei enää opetettaisi kansakouluissa.

Saapuessani kaupungin pääosaan näin paljon ihmisiä erään alueen ympärillä, eikä sille alueelle päässyt ilman jonkinlaista lippua. Sellaista vanhanaikaista lippua, mitä aikaisemmin käytettiin, kun menttiin elokuviin. Tämä koko uudelleenorganisointi oli kai juuri vastikään alkanut. Sillä ihmiset lähtivät pois kaupungista hyvin järkyttyneinä. Pysäköin

autoni ja kuljin sellaiseen ostoskeskukseen, mutta jostain syystä tarvitsin sateenvarjon. Joku antoi minulle korkean sateenvarjon, jossa oli kymmenen tai kahdentoista jalan pituinen varsi.

Kävelin avonaiselle alueelle jossa oli pöytiä, vähän niin kuin kahvilassa, mutta se oli katettu ja oli osa ostoskeskusta. Istahdin alas ja katselin kun ihmiset söivät. Joku tuli luokseni ja antoi minulle lipun. Minulle sanottiin, että tarvitsisin vastedes tätä lippua ostaessani mitä hyvänsä ruokaa. En muista miksi, mutta päätin lähteä ja lähtiessäni huomasin, että jotkut ihmiset olivat ilman ruokalippua, koska järjestelmä inhotti heitä. Joten noukin nipun lippuja koska ajattelin, että saattaisin tarvita niitä tulevaisuudessa ja jatkoin matkaani ulos vartioidusta portista.

Mutta sitten muistin, että minun piti palauttaa erikoinen sateenvarjo. Joten menin takaisin ostoskeskukseen jossa kuulin kaupunginvaltuutetun sanovan, että heidän piti pitää kaupunki koossa ja että he eivät voineet päästää ihmisiä lähtemään. Sillä ihmiset poistuivat kaupungista suurina joukkoina.

Tämän jälkeen menin ulos missä oli muutamia pöytiä ja minä istuuduin ja aloin juttelemaan joidenkin ystävien kanssa. Jotenkin pystyin näkemään kuinka jotkut ihmiset salakuuntelivat elektronisesti ihmisiä. Minun istuessani sellaisella ulkoparvella puhumassa muutamien ihmisten kanssa, muistan nähneeni unessa, että alakerrassa oli mies sellaisella avonaisella alueella, ja hänen korvassaan oli jotakin jonka avulla hän yritti kuunnella meidän keskusteluamme. Eräs mies katseli ylöspäin niin kauan, että sai varmaan lihaskrampin niskaansa, ja hänet piti kantaa pois. Nämä ihmiset erikoisvarusteineen yrittivät etsiä meidät käsiinsä, mutta he eivät tienneet, että me olimme aivan heidän yläpuolellaan avonaisella alueella. He yrittivät todella kovasti löytää meidät, mutta jostain syystä he eivät pystyneet. Voin nähdä osan heistä katoilla. En tiedä kuuluivatko nämä miehet hallitukseen, sillä en nähnyt sotaväkeä tai sotilaita enkä mitään sellaista. Mutta he yrittivät kuitenkin salakuunnella mitä ihmiset puhuivat. Se vaikutti kaupungilta joka yritti vain säilyä hengissä, sillä se oli rahallisesti auki. Kävelin pysäköidyn autoni luo, sen pyörremyrskyaidan alueen ulkopuolelle ja sitten minä heräsin. (loppu)

690. Raymond Aguilera - Näkyjä 22. Helmikuuta 1995, klo 2:08 aamulla.

Rukouksen aikana, näin näyn miehestä jolla oli lyhyeksi leikattu parta ja hänellä oli litteä lakki ja musta päällystakki. Hänellä oli valkoinen, loistava pallo vasemmassa kädessään pään yläpuolella. Häikäisysoja oli kiinnitetty lakin etuosaan. Loistava pallo oli suunnilleen koripallon kokoinen. (loppu)

691. Raymond Aguilera - Näky 23. Helmikuuta 1995, klo 8:30 aamulla.

Näin näyn hämärän elokuvateatterin sisältä. Katsoessani ylös, näin jokaisessa istuimessa jotakin mitä luulin hautakiviksi, mutta katsoessani tarkemmin huomasin, etteivät ne olleetkaan hautakiviä. Ne olivat suuria leipäviipaleita ja ne olivat istuimen selkänojan kokoisia. Joka istuimella oli yksi viipale.

Sitten Herra sanoi, "Te olette Minulle yhden dollarin velkaa, joka toisen henkilön kohdalla." Sitten näky päättyi. (loppu)

692. Raymond Aguilera - Näky 23. Helmikuuta 1995, klo 9:52 aamulla.

Näin näyn televisiosta, joka oli jonkinlaisen kirjahyllyn päällä. Kirjahyllyssä oli vain yksi pöytälevy keskellä. Luulen, että televisio oli auki. Ajattelin itsekseni, "Television alla oleva hylly." En tiedä miksi, mutta niin minä ajattelin.

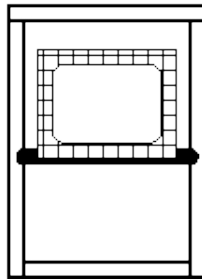

Sitten Herra sanoi, "Näkemiin! Näkemiin! Ja hyvästi ja hyvästi! Niille, jotka eivät kuuntele Herraa." (loppu)

693. Raymond Aguilera - Näky 23. Helmikuuta 1995, klo 13:35.

Rukouksen aikana, näin näyn kahdesta ihmisjonosta, jotka tulivat minua kohti. Nämä kaksi jonoa ulottuivat mailien päähän, niin kauas kuin silmä kantoi. He näyttivät jonkinlaisilta vangeilta, he olivat miehiä ja naisia jotka kulkivat kahdessa jonossa. Yhdessä vaiheessa jonot erkanivat toisistaan ja kiersivät sellaiset kalliot. Sitten he palasivat yhteen, siihen kohtaan missä minä seisoin. Näytti siltä, kuin se olisi ollut maaseutua, sillä en pystynyt näkemään minkäänlaisia rakennuksia. Se oli aavaa maata, ja kello oli noin 15 iltapäivällä. Ihmiset eivät näyttäneet erityisen iloisilta. He olivat kaikki surullisen näköisiä. En nähnyt sotilaita, näin ainoastaan ihmisiä jotka kulkivat kahtena pitkona. He saattoivat olla vankeja tai pakolaisia, jotka olivat siirtymässä pois joltain alueelta, en tosiaan osaa sanoa. (loppu)

694. Raymond Aguilera - Näky 26. Helmikuuta 1995, klo 2:19 aamulla.

Näin näyn Golden Gate Sillasta. Katselin sitä sivustapäin ja kaksi keskimmäistä pilaria muuttui kahdeksi jättiläismäiseksi kynttiläksi. (loppu)

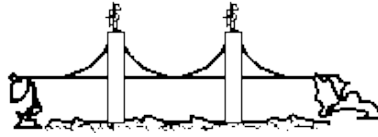

695. Raymond Aguilera – 26. Helmikuuta 1995, klo 10:23 aamulla.

Näky yhdestä silmästä, joka oli suljettu. (loppu)

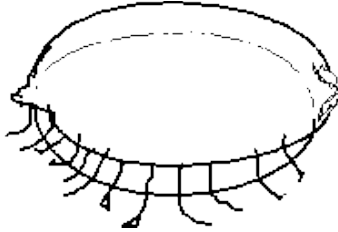

696. Raymond Aguilera - Näky 26. Helmikuuta 1995, klo 10:27 aamulla.

Näky kaarevasta sateenvarjosta, jonka kaari muodosti kehän. Jonkinlaisen suojaavan kehän. (loppu)

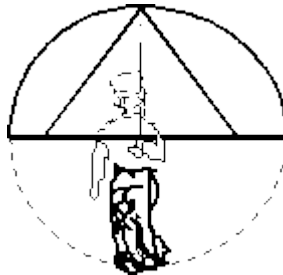

697. Raymond Aguilera - Näky 26. Helmikuuta 1995.

Näin pyöreän pannun, joka oli kuin Kiinalainen wokkipannu. Se seiso kaarevien jalkojen varassa, mutta se oli hyvin suuri; melkein makuuhuoneen kokoinen. (loppu)

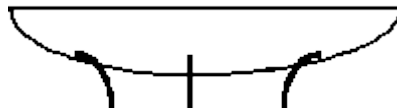

698. Raymond Aguilera - Näky 27. Helmikuuta 1995, klo 12:12 aamulla.

Näin juuri näyn sotilaasta. Hän näytti entisajan Roomalaiselta sotilaalta. Hänen oikeaan ranteeseensa oli sidottu pieni suojakilpi. Ja oikeassa kädessään hän piteli myöskin keihästä, jonka hän heitti. Se mikä tuntui minusta oudolta oli, että kun hänellä oli kilpi ja keihäs oikeassa kädessään, hän pystyi suojelemaan itseään samalla, kun heitti keihään. (loppu)

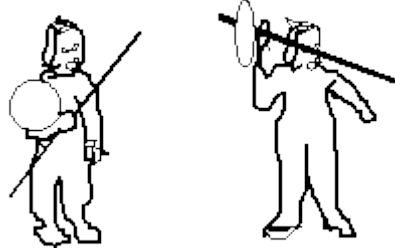

699. Raymond Aguilera - Näky 1. Maaliskuuta 1995, klo 12:07 aamulla.

Näin näyn neulotusta verkosta, joka oli neulottu tiheällä tyyllillä, mutta siihen oli käytetty eri värisiä lankoja, ja siinä oli kohtia joissa oli harmaata ja vihreää, mustaa ja valkoista. Siihen oli käytetty lankaa, jossa oli eri värejä, jotka sekoittuivat toisiinsa.

700. Raymond Aguilera - Näky 3. Maaliskuuta 1995, klo 9:00 aamulla.

Full Gospel Business Men's Fellowship International breakfastin jumalanpalveluksen aikana Oaklandissa. Minä katsahdin ikkunasta ulos majatalon huipulta (ylimmästä kerroksesta) Oaklandin kukkuloiden suuntaan. Näin suuren kultaisen ristin, joka leijui ilmassa Oaklandin kukkuloiden yläpuolella. Kun katsoin uudestaan, näin Oaklandin kukkulat tulella, ja savua oli kaikkialla. Käänsin taas pääni pois ja suljin silmäni ja sanoin Herralle, etten halunnut nähdä enempää, sillä ihmiset tulisivat kutsumaan minua, "tuomion ja synkkyyden profeetaksi". Herra sanoi, "Niin olkoon, niin olkoon!" Ja Hän käski minun avata silmäni. Katsoin takaisin Oaklandin kukkuloille ja näin vesiaaltoja, jotka iskeytyivät Oaklandin kukkuloita vasten, mutta nämä aallot olivat kuin vesivuoria. Sitten näky päättyi. (loppu)

701. Raymond Aguilera - Näky ja Profetia 9. Maaliskuuta 1995, klo 17:15.

Herra näytti minulle mustan pyörremyrskyn, jonka huipulla oli avoin, leveä vanne. Näyttäessään sen minulle, Herra nosti minut hengessä ja kantoi huipun yläpuolelle, näyttääkseen minulle mustan pyörremyrskyn sisäpuolen. Kun katsoin mustan pyörremyrskyn sisään, näin toisen, pienemmän mustan pyörremyrskyn, suuremman pyörremyrskyn sisustassa.

Sitten Herra sanoi, "Paha, joka on sisäpuolella, on pahempi, kuin se mikä on ulkopuolella."

another whirlwind inside



702. Raymond Aguilera - Profetia 16. Maaliskuuta 1995, klo 23:05, Englanniksi.

Haluan sinun tekevän huomenna sen mitä Minä sanon. Sillä huomenna tulee tulemaan Poikani Ruumiin johtajiston tuomio. Sillä karju ja peto tulevat tulemaan yhteen.

703. Raymond Aguilera - Näky 17. Maaliskuuta 1995, klo 15:53.

Näky viinilasista, ja noin 1/4 tuuman verran lasin reunasta alaspäin, on nuoli, joka lävistää viiniä täynnä olevan viinilasin. Nuoli kulkee lasin reunan ja viinin pinnan välistä. (loppu)

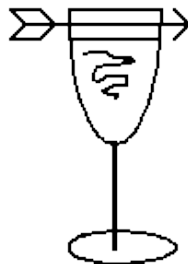

704. Raymond Aguilera - Näky ja Profetia 18. Maaliskuuta 1995, klo 19:30.

Jumalanpalveluksen aikana Herra näytti minulle Raamatusta kohdan, missä yksi lammas oli pudonnut kuoppaan ja Paimen jättää muut 99 lammasta löytääkseen kadonneen lampaan. Kuunnelllessani Herraa, Hän näytti minulle jotakin, joka tapahtui monta, monta vuotta sitten, kun olin lapsi, noin kolmen tai neljän vuoden ikäinen. Tässä elämäni vaiheessa vanhempani olivat Kalifornian farmeilla kausiluontoisina työntekijöinä, ja he siirtyivät farmileiriltä toiselle.

Vanhemmillani oli tapana laittaa ruokaa kivihiililämmitteisellä liedellä ja he tapasivat lähettää vanhemman veljeni ja siskoni ulos etsimään kivihiiltä, jota putosi kivihiili kuorma-autoista, jotka ajoivat leirin läpi. Tänä yhtenä tietynä päivänä minä lähdin heidän mukaansa, heidän kantaessaan kahta metallista sankoa joihin panivat löytämämme hiilen. Muistan kuinka näin sellaisia levyjä keskellä katua eri puolilla leiriä ja päätin katsoa levyjen alle, jos löytäisin sieltä hiiltä. Levyn alta löysin jonkinlaisen kuopan tai kaivon. Jotenkin

levyä siirtäessäni putosin tähän kuoppaan tai kuiluun. Voin vielä tänäkin päivänä muistaa päivän jolloin putosin sinne. En loukannut itseäni ja katsoessani ylös, näin paljon ihmisiä reunan ympärillä, jotka yrittivät keksiä keinon kiskoa minut pois. He kiskoivat minut kuopasta ylös ja veljeni, siskoni ja minä, lähdimme kotiin hieman järkyttyneinä. Sitten näky päättyi.

Jeesus Kristus puhui minulle ja näytti, että minä olin vähän niin kuin Raamatun lammas, joka putosi kuoppaan.

Hän sanoi, *"Tiedätkö, Herra, Isä, lähetti Minut Uhrilampaaksi. Minä en valinnut sinua, Reymundo. Niin kuin Minut, Isä valitsi myös sinut."* (loppu)

705. Raymond Aguilera - Profetia 19. Maaliskuuta 1995, klo 8:40 aamulla, Espanjaksi.

Aion antaa sinulle vaatteet, jotka tarvitset. Aion antaa sinulle auton, jota tarvitset. Aion antaa sinulle Profetioiden asiat, sillä sinä tulet tarvitsemaan niitä. Tulen lähettämään sinut paikkoihin maailmassa. Haluan sinun antavan Sanani Pyhän Hengen Voimalla. Kerron sinulle totuuden. Niin, se on kaikki valmiina. Sillä se on saapunut. "Kaulan päivä", joka sinun täytyy työntää esiin (panna likoon?) Jumalan Uskolla, Jumalan Kyynelillä, Jumalan Silmillä. Sillä Poikani Ruumiin täytyy kokoontua **Suoraan ja Täsmällisesti** Pyhän Hengen Voimalla. Sillä pahalainen on valmiina! Hän on hyvin suunnattu Poikani Ruumista kohti. Hän ei osaa puolustaa itseään kun kaikki pysähtyy.

Kuulitko Minua, Reymundo? Aion lähettää sinut, mutta Minä tiedän, että sinulla on usko. Sinä olet suunnattu Suoraan ja Täsmällisesti Poikaani Jeesusta kohti, Pyhän Hengen Voimalla, Isän Rakkaudella. Aion antaa sinulle rahan jota tarvitset, voidaksesi tehdä sen mitä olen pyytänyt. Aion antaa sinulle vaatteet. Aion antaa sinulle Voiman. Aion antaa sinulle lahjat. Mutta Minä aion lähettää sinut, yhdessä Enkelien kanssa, Pyhän Hengen Voimalla. Älä huolehdi sillä Me olemme saapuneet Jumalan Sanan kohtaan.

Tee keittiösi valmiiksi, tee valmiiksi se mitä sinun pitää tehdä, mutta se mitä Minä olen sinulle kertonut tulee tapahtumaan Täsmällisesti Jumalan Voimalla. Tämä on sinun Isäsi, yhdessä Pojan, ja Pyhän Hengen kanssa. Kertoen sinulle Taivaan asioita. Lepää poikani, lepää. Tiedän että olet väsynyt mieleltäsi, ruumiiltasi, hengeltäsi. Lepää poikani sillä Meillä on paljon tekemistä.

Kun tulet Taivaaseen Minä halaan sinua. Minä suukotan sinua, sillä sinä teet sen minkä Minä olen sanonut. Tiedän, että sinulla on murheita, mutta sinä teet kuitenkin sen minkä Minä olen pyytänyt. Tarvitsen enemmän kaltaisiasi sotilaita, joilla on päättäväisyyttä, sydäntä, uskallusta, Taivaasta, Pyhästä Hengestä, Jeesuksesta, Isästä. Rakkaudella, Terveisin, kerron sinulle Isäsi Viisautta. (loppu)

706. Raymond Aguilera - Näky 19. Maaliskuuta 1995, klo 11:15 aamulla.

Hartauden aikana Herra näytti minulle ristin, joka oli liekin yläpuolella, ja minut ripustettiin tähän ristiin. Liekki oli katuojan pohjalla, sillä pystyin näkemään yläpuolella olevan maan.

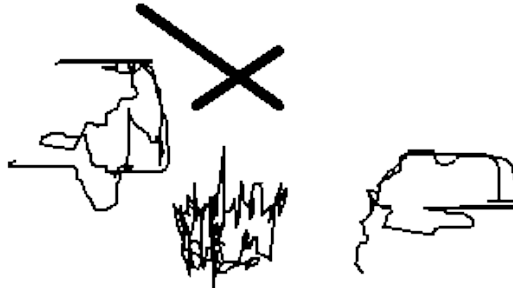

Sitten Herra sanoi, "Älä huoli, sillä liekit eivät polta sinua."

Näky:

Sitten Herra näytti minulle Espanjankielisen sanan, "Sobrante." Se on kaupungin nimi, jossa asun. Sitten Herra sanoi, "Sana tarkoittaa jäännöstä (remnant)." (loppu)

707. Raymond Aguilera - Näky 23. Maaliskuuta 1995, klo 20:46.

Näky kultaisesta pikarista, joka makasi vaakatasossa kyljellään. Jotenkin minut johdettiin hengessä katsomaan sen sisään. Lähestyessäni maljaa, katsoakseni sen sisään, huomasin, että se oli kirkas. Ja kun oikein katsoin, suoraan sen keskustaan, näin pikarin keskustassa hyvin kirkkaan kultaisen ristin. (loppu)

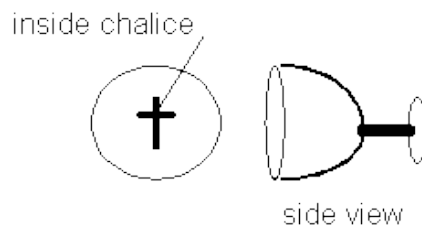

708. Raymond Aguilera - Profetia ja Näky 23. Maaliskuuta 1995, klo 23:11.

Profetia Benny Hinnistä.

Varoitin sinua kerran! Kadu tai Menehdy! Näin sanoo Jehova, Jeesus Kristus Nasaretilainen ja Pyhä Henki.

Näky:

Samana rukouksen aikana, jolloin sain Profetian Benny Hinnistä, Herra näytti minulle oikean käden, joka piteli jotakin, mikä näytti hätävaloammukselta ja valoammus sytytettiin.

Huomautus:

Noin kolmekymmentä minuuttia myöhemmin Herra sanoi minulle:

"Älä anna Benny Hinnin missään olosuhteissa koskea sinuun fyysisesti tai ravistaa kättäsi."

Minä sanoin Herralle, "Mitä jos hän ojentautuu koskettamaan minua ilman minun suostumustani? Olen nähnyt hänen tekevän niin muille ihmisille. Suojeletko sinä minua? Sillä minulla ei ole aavistustakaan siitä mitä on tekeillä."

Herra oli hiljaa eikä vastannut. Joten minä rukoilin Isä Jehovalta suojelusta, (että mitä ikinä Benny Hinnissä on, pysyisi hänen päällään eikä se tapahtuisi minulle) Hänen Poikansa Jeesuksen Kristuksen Nasaretilaisen Nimessä.

709. Raymond Aguilera - Profetia 25. Maaliskuuta 1995, klo 00:39 am, Espanjaksi.

Costa Rica, niin, Reymundo. Costa Rica. Se on saapunut Costa Rican lumi. Se on saapunut Costa Rican lumi. Kuulitteko Minua korvillanne? Sinun täytyy kirjoittaa se mitä sinulle sanon sillä tavalla kuin sen sanon. Sillä Costa Rican lumi tulee muuttumaan enemmän kuin kylmäksi. Se tulee olemaan enemmän kuin uskotte. Muistakaa, Costa Rican aika. Se tulee olemaan enemmän kuin kylmää. Se on saapunut, Costa Rican lumi. Niin! Se on saapunut, täsmällisesti, kaikkeen siihen mikä on. Niin! Se on lumen aika.

Maailman ihmisten täytyy murtaa kaikki mikä on paha, ja suunnata kaikki Taivasta kohti Pyhän Hengen Voimalla. Se tulee koskettamaan teitä, Costa Rican kylmyys, lumi. Muista mitä sinulle kerron, sillä sinä tulet pelästymään. Se on saapunut, kaikki mistä sinulle kerroin, kirjaimellisesti, täsmälleen. Kerron sinulle **Kyynelillä**. Kerron sinulle Oikein. Kerron sinulle **Voimalla!**

Sillä tämä ei ole peliä missä te voitte tehdä niin kuin tahdotte. Sillä kaikki on Minun Käsissäni, ja Minä teen mitä tahdon, sillä kaikki kuuluu Minulle. Muistakaa, mitä teidän Jumalanne on teille kertonut, yhdessä Pojan, yhdessä Pyhän Hengen kanssa. Tämä on teidän Isänne joka kertoo teille Taivaan Viisautta sillä se on saapunut, Costa Rican lumi. Pankaa se allakkaanne. Sillä Minä en Valehtele. Niin! Maailman aika (olosuhteet) tulevat muuttumaan. Muistakaa. Se on saapunut, ilmasto, pelko. Tämä on teidän Isänne, yhdessä Pojan, yhdessä Pyhän Hengen kanssa, Profeetta Reymundon kanssa. (loppu)

710. Raymond Aguilera - Profetia, Näky ja Tapahtuma 1. Huhtikuuta 1995 klo 9:10.

Full Business Men's Fellowship International breakfastin hartauden aikana, minä vaivuin henkeen. Herra näytti minulle jotakin, mitä ensin luulin kokonaiseksi kumpareeksi ruumiita, tai päitä, mutta Herra ei antanut minun kohdistaa katsettani, nähdäkseni mistä kumpare koostui, mutta se oli röykkiö jotakin. Sitten Herra näytti minulle kuvan Yhdysvaltojen kartasta, joka oli asetettu tämän kumpareen tai vuoren, tai mikä se sitten olikaan, päälle.



Hartauden jatkuessa näin itseni sodassa, hengessä. Seisoin hengessä miekkaa heiluttaen. Heilutin sitä oikealta vasemmalle, oikealta vasemmalle.

Herra toisteli, "Jatka heiluttamista, jatka heiluttamista."

Vihollinen ilmeisesti halusi estää minua vastaanottamasta Herralta. Kaikki mitä hengessä pystyin näkemään, oli itseni heiluttamassa miekkaa, samalla, kun Herra toisti minulle, että heiluttaisin miekkaa. Seuraava asia minkä näin, oli Kristus, joka tanssi hartausmusiikin tahdissa ja minä näin itseni heiluttamassa miekkaa.

Sitten seuraava kuva oli Kristuksesta seisomassa. Hänellä oli keihäs, joka osoitti maasta ylöspäin, terä ylöspäin. Minun katsoessani näin jotain, joka pyöri keihään kärjessä. Katsoin lähempää, ja huomasin, että se olin minä, mutta minä olin keihääseen nähden pieni. Keihäs näytti noin kuusi jalkaa korkealta ja noin kuusi tuumaa leveältä, sillä minä pyörin tasaisessa, vaakasuorassa kohdassa keihään kärjessä. Sitten kuva muuttui ja keihään päällä oli nainen ja keihäs oli halkaissut hänet. Voin nähdä naisen käsivarret, jotka roikkuivat ilmassa ja keihäs meni suoraan naisen ruumiin keskustan läpi.

Sitten Herra sanoi, "Nyt saapuu Jumalan viha."

Sitten, seuraava asia jonka näin, oli sodankäyntiä Taivaissa ja se oli hyvin kiivasta. Voin aistia kuinka Jumalan Enkelivoimat taistelivat demonisia voimia vastaan. Yhdessä vaiheessa en halunnut nähdä sitä ja tahdoin pois henkitilasta. Yritin sulkea henkiset silmäni, koska sodankäynti oli niin voimakasta ja pystyin tuntemaan sen joka puolella ympärilläni. Se oli kaikkialla Taivaissa. Herra näytti minulle Kaikki Taivaat sodassa. Kaikki mikä oli liikaista, kaikki mikä oli demonista, taisteli kaikkea sitä vastaan, mikä oli hyvää. Yritin vältellä näkemästä sitä, sillä sitä oli kaikkialla ja henkeeni koski kun katsoin sitä! Kaikkialle minne katsoi, oli taistelu menossa. Jumala kai puhdisti Taivaita tai missä nämä sitten hengessä ikinä ovatkaan. Minua pelotti katsellessani sitä, eikä se mennyt pois. Valtavoimat, jotka taistelivat toisiaan vastaan, olivat käsittämättömiä.

Herra toisteli minulle, "Ray, heiluta miekkaa. Aion lähettää sinut edemmäksi. Heiluta miekkaa."

Koko juttu pelotti minua, sillä se oli niin todellista. Toivon..., että voisin selittää sanan: "Pelottava", voidakseni täysin kuvata sitä mitä näin. Ja viime aikoina minulla on ollut vaikeuksia pelkästään siinä, kun olen yrittänyt pitää ruumiini kasassa tässä maailmassa. Vihollinen on iskenyt minuun raha-asioissa, arjen asioissa, perheeni kohdalla. Tunnen itseni hyvin uupuneeksi ja hyvin väsyneeksi ja Herra sanoo, "Heiluta miekkaa, Ray. Jatka eteenpäin."

Siinä oli kai kaikki. (loppu)

711. Raymond Aguilera - Profetia 3. Huhtikuuta 1995 klo 21, Espanjaksi.

Siellä se on, siellä se on, hevosen pää. Pohjoisen hevosen, etelän hevosen, maailman hevosen. Se on saapunut, maanjäristyksen hevonen. Maanjäristys joka tulee iskemään Yhdysvaltoja, ja Kalifornian maanjäristys. Se on saapunut, Jumalan Voima. Kerron teille oikein. Kerron teille täsmällisesti. Kerron teille Isän asiat, Pojan asiat, Pyhän Hengen asiat. Se on saapunut, Isän Käsi, Pojan Käsi, Pyhän Hengen Käsi. **Kuulitteko Minua!, maailman ihmiset?** Tämä on teidän Isänne, tämä on teidän Isänne. Isä joka loi kaiken, Isä, yhdessä Pojan, yhdessä Pyhän Hengen kanssa. Se on saapunut, **"Kaiken sen loppu mikä Kaliforniassa on saastaista."**

Lukekaa siitä Raamatusta, viimeisestä kirjasta, kuinka Minä aion iskeä maailmaa. Sillä tavalla tulee tapahtumaan Kalifornialle, maailmalle. Sillä kaikki mikä maailmassa on saastaista on Kaliforniassa. Minä käsken ja käsken ja käsken teitä. Ja te vain suljette silmänne ja korvanne. Se on saapunut, Jumalan pelko, Pyhän Hengen Voimalla, Poikani, Sanani, Voimalla, Isän Voimalla. Kerron teille selkeästi. Kerroin teille avoimilla Huulilla. Sillä maa tulee avautumaan ja se tulee syömään kaiken mikä on saastaista. Syökää Ehtoollista jos tahdotte pelastaa itsenne. Rukoilkaa veljienne ja siskojenne puolesta, mies- ja naispuolisten ystävienne puolesta. Sillä tuossa tulee Käteni. Aion iskeä Kaliforniaa niin kuin iskisin karpästä. Minä en leiki, tämä ei ole leikkiä. Tämä on teidän **Jumalanne Sana, Selkeänä ja Täsmällisenä.**

Kuulitteko Minua? Kuulitteko Minua? Tiedän ettette näe mitään. Mutta te alatte pelästymään. Te ette tiedä mitä on olla peloissaan, ennen kuin Minä isken Kaliforniaa ja Yhdysvaltoja. Sitten te tulette tietämään mitä on olla peloissaan. Te tulette tietämään kuka on teidän Jumalanne. Hän, joka loi kaiken, Sanan avulla, Pyhän Hengen kanssa. Se on saapunut!, maailman onnettomuus, josta tänään luitte tässä profetiassa. Sillä te tulette menettämään äitinne, isänne, poikanne ja tyttärenne, koska te ette rukoile. Ja te itse joudutte kuiluun.

Te uskotte voivanne oppia sen mitä tarvitsette kirkoista, **mutta te ette etsi Jumalaanne;** Häntä, joka loi kaiken, maailman, tähdet, kaiken minkä näette, ja kaiken mitä kosketatte. Te ette etsi Jumalaanne! Te etsitte kirkkojanne ja ihmisiä jotka uskovat tuntevansa Raamatun. Muuta he eivät tunne kuin kuilun. **Herätkää,** avatkaa silmänne ja korvanne, ja suunnatkaa nenänne Taivasta kohti ja rukoilkaa ja rukoilkaa ja rukoilkaa **kunnes ette pysty puhumaan.** Ja puhdistakaa sydämenne, katukaa, ja puhdistakaa ruumiinne, ja antakaa se Jumalallenne, kaiken sen kanssa mitä teillä on; päivästä päivään. Käsken teitä selkeästi. Sillä Minä luen sydäntä. Minä en lue teidän huulianne, paholaisen huulia, ihmisen huulia jotka etsivät paholaista.

Kuinka monta kertaa olen käskenyt teitä etsimään Minua, sydämellänne, ruumiillanne, silmillänne, korvillanne. Mutta teidän täytyy tehdä mitä teidän täytyy tehdä; sillä teillä on liikeasioita; teillä on asioita joita pitää tehdä, ja paikkoja joihin mennä; mutta teillä ei ole aikaa Jumalallenne. **MINÄ AION PYSÄYTTÄÄ TEIDÄT!** Aion pysäyttää teidät, Kädelläni, nopeasti ja täsmällisesti, nähdäkseni tuletteko etsimään Minua.

Sillä ihmisen päivä on lopussa, paholaisen päivä on lopussa. Se on saapunut, **Poikani Jeesuksen Päivä**. Se on saapunut Pyhän Hengen Voima. Loppu on saapunut. Se on saapunut päitteenne päälle, kaikki mistä teille Raamatussa olen kertonut, täsmällisesti,. Tiedän että tämä profetia tulee osumaan teihin hyvin lujaa. Mutta Käteni tulee iskemään teitä jos ette kuule sitä mitä teille kerron. Ottakaa tämä profetia ja antakaa se pastorillenne, mies- ja naispuolisille ystäville, perheellenne, niin että he voivat nähdä ja katua, ja etsiä Jumalaansa.

Tämä on teille! Te tiedätte että tämä on Isä joka kertoo teille **Totuuden**. Sillä Minä olen **Totuus**, yhdessä Pojan, yhdessä Pyhän Hengen kanssa. Sillä kun Minä sanon jotakin, "**se tapahtuu**." Kuulitteko Minua? Kun Minä sanon jotakin, "**se tapahtuu**." Kuulitteko Minua Selkeästi? Kuulitteko Minua Täsmällisesti? Kun Minä sanon jotakin: Se tapahtuu **Voimalla!**" Nyt saapuu pelko, paholaisen pelko, ihmisen pelko. Nyt saapuu Poikani Jeesus, ottaakseen mukaansa sen mikä on Hänen, ja lähettääkseen kaiken muun kuiluun, Taivaan Vihalla, Isän Vihalla, Pojan Vihalla. Se mitä teille kerron tulee tapahtumaan, kirjaimellisesti, täsmällisesti. Kerron teille **kyynelillä**. Kerron teille **totuuden**. Se on saapunut maailman onnettomuus, Yhdysvaltojen onnettomuus.

Lukekaa Raamattua. Lukekaa Raamatun viimeistä kirjaa. Sillä nyt saapuu Poikani. Se on saapunut, kaikki mistä Johannes puhui, täsmälleen. Kiiruhtakaa!, pelästykää. Lukekaa Raamattua. Etsikää mies- ja naispuolisia ystäviänne sillä se on saapunut, Taivaan Viha.

712. Raymond Aguilera - Tapahtuma 5. Huhtikuuta 1995, klo 5:30 aamulla.

Heräsin demoniseen ääneen joka sanoi, "Me olemme täällä. Me olemme täällä."

Niinpä minä sidoin ne ja nuhtelin niitä ja nousin ylös ja menin tietokoneeni ääreen työskentelemään. Sillä minä suutuin niiden päälle minun herättämisestäni. Noin puolentunnin päästä minä rauhoituin ja menin takaisin sänkyyn. (loppu)

713. Raymond Aguilera - Profetia 5. Huhtikuuta 1995, klo 6:55 aamulla, Englanniksi.

Tämä profetia herätti minut. Se tuli kovalla äänellä ja se kuulosti siltä, kuin se olisi tullut stereona.

"Sitten tuli sota...., suurena tuli joki." (Then came the war..., big came the river)

Minulla ei ole aavistustakaan mitä, "suurena tuli joki," tarkoittaa. (loppu)

714. Raymond Aguilera - Uni ja Tapahtuma 5. Huhtikuuta 1995, klo 7:27 aamulla.

Vaivuin uneen ja näin unta jostakin, joka tarttui minuun ja ravisteli vuodetta. Minä rukoilin ja rukoilin, että tämä jokin irrottaisi otteensa minusta. Lopulta se teki niin ja minä nousin ylös ja ylistin Herraa. Se oli hyvin, hyvin elävältä tuntuinen uni.

Jotain hyvin outoa on tekeillä. Kymmenen minuuttia myöhemmin näin taas unta. Olin unessa, ja yritin nauhoittaa unta, unessa. En tajunnut sitä, ennen kuin yritin nauhoittaa sitä. Painoin nauhurin äänitysnappeja, ja huomasin, ettei nauhuri ollut kädessäni. Tämäkin oli uni. Näin unta unessa, tai jotakin sellaista. Uskoisin, en tosiaan tiedä, ja tämä kuulostaa hullulta, mutta juuri nyt, tällä hetkellä, se tuntuu hyvin todelliselta. Jotenkin olen tietoinen ja valveilla, mutten tiedä missä olen, tai mikä hallitsee, vai onko tämä todellisuutta. Olen sisällä jossakin, joka täysin ylittää ymmärrykseni ja käsityskykyni. En vain tajua mistä on kysymys. Mutta tiedän..., etten tiedä, enkä osaa selittää tätä.

Olin yhdessä huoneessa. Huone oli tyhjä, siellä oli vain sänky ja matto ja neljä seinää. Mutta sitten oli toinen huone, joka oli suorakulmainen, ja siellä oli hyvännäköinen nainen. Sitten minua vastaan hyökättiin. Jokin tarttui vasempaan käsivarteeni kainalon kohdalta ja puristi sitä. Sitten jokin tarttui minua oikeaan reiteen ja viskoi minua ympäriinsä eikä päästänyt minusta irti.

Minä yritin sanoa Kristuksen Nimessä, "Päästä minut, päästä minut Jeesuksen Nimessä! Päästä minut irti!"

Ja se vain tiukensi otettaan. Lopulta sanoin Herralle, etten pysty tekemään enempää. Kaikki riippuu nyt sinusta. Sitten minut päästettiin irti. Minä hyppäsin alas sängyltä ja tanssin ja tanssin ja ylistin Herraa. Ylistin Herraa siitä hyvästä, että Hän oli taas pelastanut minut. Sitten menin siihen toiseen huoneeseen puhumaan sen naisen kanssa. Minua vastaan kai hyökättiin siinä unessa. Olen täysin pihalla siitä mitä on tekeillä. (loppu)

715. Raymond Aguilera - Tapahtuma ja Näky 11. Huhtikuuta 1995, klo 00:30 aamulla.

Minulla on kylpyhuoneessani kulmasuihkukaappi, ja olin juuri suihkussa. Ja suihkussa ollessani, näin kolme Enkeliä hengessä, jotka seisoivat vierekkäin, selin minuun, suihkun oven ulkopuolella. Ne näyttivät vartioivan suihkun ovea.

Nyt, kymmenen minuuttia myöhemmin, makaan sängyssä ja kuuntelen kuinka linnut laulavat. Linnut ovat laulaneet joka yö ja aamun aikaisina tunteina, nyt kahden viikon ajan. En tosiaan tiedä mitä on tekeillä. Mutta olen viettänyt laadukasta aikaa Herran seurassa ja rukoillut ja tehnyt työtä. Tunnen oloni niin rauhalliseksi. En tiedä pystyykö lintujen laulun kuulemaan nauhalta, mutta ne laulavat ja laulavat ja laulavat. Kiitos Herra. (loppu)

716. Raymond Aguilera - Näky 12. Huhtikuuta 1995, klo 5:41 aamulla.

Näin näyn laatikosta, ja sen kansi laitettiin sen päälle hyvin tiukkaan. (loppu)

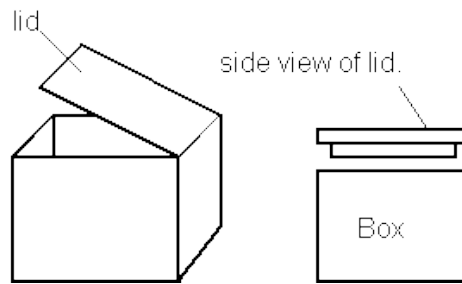

717. Raymond Aguilera - Profetia 12. Huhtikuuta 1995 klo 10:06 am, Espanjaksi.

Niin, Reymundo, niin. Nauru on paholaisesta, nauru. Nauru on paholaisesta. Kuulitko Minua, Reymundo? Se on saapunut paholaisen nauru. Hän luulee itsestään suuria. Hän uskoo voivansa tehdä Jumalastaan pilaa. Mutta Jumala, joka loi kaiken, maailman, tähdet, kaiken mitä on. Hän tulee iskemään naurua. Hän tulee iskemään paholaista Pyhän Hengen Voimalla. Sillä ei kukaan voi nauraa Jumalalle.

Kuulitko Minua? Se on saapunut, Käsi, Jumalan Voima, Isän, Pojan, Pyhän Hengen. Ne ovat saapuneet, Taivaan asiat. Se on saapunut; kaikki mitä Raamatussa on, täsmällisesti. Nyt saapuu tulitikku; Jumalan tulitikku. Kuulitteko Minua, maailman ihmiset? Teidän täytyy lakata; tällä hetkellä, etsimästä ihmistä, etsimästä paholaista. Ja teidän täytyy etsiä Jumalaa, joka loi kaiken. Sillä aika on käymässä vähiin. Teidän täytyy avata silmäanne.

Teidän täytyy lukea Raamattua alusta aina loppuun saakka. En halua teidän hyppivän paikasta toiseen. Haluan teidän aloittavan sen ja lukevan sen loppuun. Kokonaan! Kuulitteko Minua, maailman ihmiset? **SILLÄ JOS TE ETTE TEE SITÄ SILLÄ TAVALLA.** Paholainen tulee syömään teidät. Kerron teille totuuden, täsmälleen. Hän tulee syömään teidät pää edellä. Niin kuin käärme. Sillä te ette avanneet silmiänne ja korvianne, ja etsineet Jumalaa; Häntä joka kirjoitti Raamatun. Te ette voi lukea mitä haluatte. Teidän täytyy lukea siitä kaikki, alusta loppuun saakka. Te ette voi valita että luette sitä sun tätä.

KUULITTEKO MINUA? Se on paholaisen tapa. Se on ihmisen tapa. Kerron teille selkeästi! Kerron teille täsmällisesti! Kerron teille Voimalla! Sillä jos te ette tee niin kuin Minä käsken. Te tulette kärsimään. Teidän täytyy murtaa kaikki, mitä kirkot ovat teille opettaneet. Teidän täytyy murtaa kova pääanne. Teidän täytyy suunnata nenänne, silmäanne, korvanne, kaiken ruumiissanne olevan, **KAIKELLA VOIMALLANNE**, kohti Poikaani Jeesusta, teidän Kristustanne. Ja sillä tavalla te tulette pelastamaan itsenne. Joillekin se tulee olemaan hyvin vaikeaa, toisille se tulee olemaan hyvin helppoa, mutta teidän täytyy tehdä se. Sillä jos te ette tee sitä, paholainen tulee syömään teidät.

Ihmiset eivät voi teitä pelastaa. Kirkot eivät voi teitä pelastaa. Paholainen ei voi teitä pelastaa. Ainoastaan Poikani Jeesus, yhdessä Pyhän Hengen kanssa, yhdessä Isän kanssa, kaiken sen Voiman kanssa mitä on. Se on teidän ainoa mahdollisuutenne. Etsikää Poikaani, lukekaa Raamattua, alusta siihen asti kunnes se on lopussa ja te tulette pelastamaan itsenne. Sillä nyt saapuu ihmisen päivä. Sillä nyt saapuu kirkon päivä. Nyt saapuu paholaisen päivä, huijatakseen teitä, pettääkseen teitä. Jos teillä on järkeä, jos

teillä on Isän Rakkautta, jos teillä on Pojan Rakkautta, jos teillä on Pyhän Hengen Rakkautta, teidän täytyy tehdä se, tarkalleen, kaikki mitä olen teille sanonut.

Sillä se on saapunut, maailman onnettomuus, kaiken sen mitä tunnette, kaiken sen mitä kosketatte. Kerron teille kaikella vakavuudella. Kerron teille Sydämelläni. Se on saapunut, kaikki mistä teille Raamatussa olen kertonut. Mutta jos te ette ole lukeneet Raamattua alusta loppuun, te ette tule tietämään. Kuulitteko Minua? Kuulitteko Minua? Etsikää Minua!, jos tahdotte pelastaa itsenne. Sillä aika jonka luulitte että teillä oli, teillä ei ole sitä. Rahat jotka luulitte että teillä oli. Teillä ei tule olemaan niitä. Ilo, jota uskoitte tarvitsevanne, ei tule teitä auttamaan.

Kuulitteko Minua? Se on saapunut maailman onnettomuus. Kaikki tulevat tuntemaan paholaisen voiman, Jumalan Voiman. Te ette voi paeta. Te ette voi piiloutua. Sillä jos te ette etsi Minua paholainen tulee syömään teidät. Tämä on **SELKEÄÄ!** Tämä on **TÄSMÄLLISTÄ!** Älkää sanoko etten kertonut teille! Tämä on **TOTUUDEN** Jumala, yhdessä Pojan, yhdessä Pyhän Hengen kanssa. Tämä on teidän Isänne. (loppu)

718. Raymond Aguilera - Näky 12. Huhtikuuta 1995, klo 17:45.

Näky ruumisarkusta, joka nostetaan haudasta. Seuraan tätä ruumisarkun vierestä ja hautakuopan sisäpuolelta, katsoen ylös taivaalle. Voin vain nähdä nelikulmaisen muotoisen sinisen taivaan, samalla kun ruumisarkkia nostetaan. (loppu)

719. Raymond Aguilera - Profetia 14. Huhtikuuta 1995 klo 8:34 am, Englanniksi.

Minä olen Abrahamin Jumala. Minä olen Jaakobin Jumala. Minä olen Iisakin Jumala. Minä olen Jumalien Jumala. Jumala sille mitä näette. Jumala sille mitä ette näe. Tähtien Jumala, Taivaan Luoja, kaiken sen Luoja mitä näette, kaiken sen mitä kosketatte, kaiken sen Luoja mitä tulee olemaan. Minä olen Alfa. Minä olen Omega, yhdessä Pojan Jeesuksen Kristuksen Nasaretilaisen kanssa, Pyhän Hengen Voiman kanssa. Minä kerron teille Taivaan asioita **Selkeästi, Yksinkertaisesti, ja Täsmällisesti.**

Päivä josta Raamatussa ilmoitettiin lähestyy nopeasti, Voimalla ja Vallalla. Ne teistä jotka luulette tietävänne kaiken tulette kaatumaan **ensimmäisinä.** Ne teistä, joissa on ylpeyden voima, paholaisen voima, kaadutte seuraavaksi. Ne teistä, jotka etsitte ihmisen voimaa, kuulette **kolmanneksi,** kaadutte nopeasti. Ne teistä, jotka eksytätte Laumaani, Jumalan kosto, iskee teihin kaikkein kovimmin; suoraan, välittömästi, ja täsmällisesti. Nyt!, Minä kerroin teille Selkeästi. Kerroin teille Suoraan. Kerroin teille Täsmällisesti. Niin ettei jää mitään väärinkäsitystä niiden tapahtumien suhteen mitä tälle maailmalle tulee tapahtumaan, ja teille jotka kuulutte näihin ryhmiin. Jos te leikitte paholaisen kanssa; työskentelette paholaisen kanssa; **TE KUOLETTE PAHOLAISEN KANSSA.** Niin olkoon. Niin olkoon. Tämä on Jehova Jumalan Sana, yhdessä Pojan, yhdessä Pyhän Hengen

kanssa, kertoen teille Taivaan Viisautta profeettani Reymundon kautta.

Minä kerron ja kerron ja kerron teille. Ja te suljette korvanne; Te peitätte silmänne ja jahtaatte paholaista. Minä **PESEN KÄTENI TEISTÄ**. Minä **KÄÄNNÄN SELKÄNI TEILLE**. Päivä on melkein täällä jolloin maailma tulee pysähtymään. Sillä Poikani on valmistautunut, Enkelit ovat valmiina, Jumalan Viha on valmiina. Kerron teille kaikki nämä asiat Puhutun Sanani kautta; Pyhän Hengen Voiman kautta; Jeesuksen Kristuksen Nasaretilaisen Nimen kautta. Minä vien päätökseen tämän pienen syntyisen planeetan.

Ne jotka etsivät Poikaani Jeesusta Kristusta Nasaretilaista koko sydämellään, mielellään ja sielullaan, tulevat pelastumaan. Ne jotka pitävät Ehtoollista päivittäin tulevat pelastumaan. Joko olette Minun puolellani, tai Minua vastaan. Ei ole mitään välimaastoa. Mitään välimaastoa ei tulla hyväksymään. Joko se on **KYLLÄ** tai **EI!** Paholainen on tässä vaiheessa totaalisen kauhistunut kuullessaan tämän Profetian joka puhutaan profeetalleni Reymundolle. Niin olkoon. Niin olkoon.

Paholaisen päivä on lopussa. Ihmisen päivä on lopussa. Tämän maailman päivä on lopussa. Päivämäärä jolloin tämä tulee tapahtumaan lähestyy nopeasti. Toivon että kuuntelette. Minä toivon että teidän sydämenne on auki, mielenne, henkenne, kaikki mitä teillä on. Sillä kun se tapahtuu, sitten tulee olemaan liian myöhäistä. Siinä vaiheessa te olette tehneet päätöksenne; mikä tulee tarkoittamaan sitä että Minä tulen olemaan tehnyt Päätökseni. Tämä on Abrahamin Jumalan Sana. Tämä on Jaakobin Jumalan Sana, lisäksi Jumalan. Tämä on Jumalien Jumala. Tämä on Aatamin Jumala. Tämä on Eevan Jumala. Minä rakastan teitä kaikkia, mutta **Liika** on **Liikaa**. Näin sanoo Jehova, Jeesus Kristus, ja Pyhä Henki. (loppu)

720. Raymond Aguilera - Profetia 15. Huhtikuuta 1995, klo 7:42 aamulla.

Herra sanoi: "Shasta, Shasta, Shasta, Jumalan Voima osuu Mt. Shastaan (vuori)". (loppu)

721. Raymond Aguilera - Profetia 17 Huhtikuuta 1995, klo 8:42 aamulla, Espanjaksi.

Niin, Reymundo. Niin, Reymundo. Paholainen on lihava kaikista Kristityistä. Minä, Jumala, Hän joka loi tähdet, maailman, kaiken mitä näet, kaiken mitä kosketat, yhdessä Pojan, yhdessä Pyhän Hengen kanssa, aion pistää hänet oksentamaan ulos kaiken mikä on Minun Pyhän Hengen Voimalla. Teidän täytyy mennä tyrmään, vankiloihin ja antaa Jumalan Sana pelastaaksenne ne jotka ovat paholaisen mahassa. Täsmälleen niin kuin Poikani teille Raamatussa kertoi. Se on saapunut paholaisen oksennus Pyhän Hengen Voimalla. Koskettakaa Minua. Etsikää Minua. Etsikää paholaisen oksennusta. (loppu)

722. Raymond Aguilera - Näky 20. Huhtikuuta 1995, klo 12:53 päivällä.

Minä näin näyn autosta, mustanvärisestä Sedanista, sellaisesta mitä valmistettiin 30-luvun alkupuoliskolla. Sitten näky päättyi ja seuraava asia minkä näin, oli maa, joka tärisi. Maa vain jatkoi tärisemistä tärisemästä päästyään, pitkän aikaa. Sitten löysin itseni ilmasta katsomassa alas hengessä, ja maa repesi kanjonin levyiseksi. Näin, että kanjoni oli leveä ja syvä ja jatkoi kasvamistaan suurella nopeudella. Tärinä tuntui jatkuvan ikuisuuksia. (loppu)

723. Raymond Aguilera - Näky 20. Huhtikuuta 1995, klo 14:21.

Näky naisesta, joka piteli kirjaa rintaansa vasten ja kulki horjumatta, hymy kasvoillaan. Sitten näin miehen joka tanssi, hän vain tanssi, ja kulki samaan suuntaan. Ja minun katsoessani Herra ilmestyi. Kukaan ei sanonut sanaakaan, aivan kuin he olisivat tienneet, että Hän oli siinä, mutta kukaan ei lausunut sanaakaan.

724. Raymond Aguilera - Näky 29. Huhtikuuta 1995, klo 8:10 aamulla.

Näky jostakin, joka heilutti kiiltävää, vaaleansinistä miekkaa, mutta miekka oli mailien ja mailien korkuinen. (loppu)

725. Raymond Aguilera - Profetia 29. Huhtikuuta 1995 klo 9:11 am, Espanjaksi.

Vanhin, niin, vanhin. Asia on niin, että Jumala joka loi taivaan, maailman, kaiken mitä näette, kaiken mitä kosketatte, kaiken mitä on, kaiken mitä tulee olemaan, tulee Jumalan Sanasta. Niin, Kristus, Pyhä Henki, ja Isä. Te uskotte tietävänne kaiken. Te uskotte tietävänne niin paljon, ja Minä sanon teille tällä hetkellä että te ette tiedä mitään. Ja Minä tulen osoittamaan teille että te ette tiedä mitään, sillä Minä tulen pelästyttämään teidät Huulillani täsmällisesti. Minä tulen näyttämään teille kuinka paljon te tiedätte. Te tulette juoksemaan, piiloutumaan, ja haluamaan haudata päänne kuoppaan kaiken sen pelon tähden joka teihin tulee iskemään.

Mutta luuletko että Minä lopetan vain sen takia että te piilotitte päänne? Voi miten sääli. Mikä surku että te ette tiedä mitään sillä kaikki on Minun Käsissäni. Minä sanoin Raamatussa monta vuotta sitten mitä tulisin tekemään ja Minä tulen tekemään sen, kirjaimellisesti, täsmälleen. Sillä kun Minä sanon jotakin se kaikki tapahtuu, sillä Minä sanoin sen Huulillani, Sanallani, Pyhän Hengen Voimalla. Minä tulen iskemään tätä maailmaa, Pyhän Hengen Voimalla, Kristuksen Voimalla, Isän Voimalla. Sillä Loppu on saapunut. Se on saapunut täsmällisesti.

Mikä surku että te ette usko Minua. Mikä surku, sillä Minä tulen näyttämään teille Jumalan Tavan. Minä käskin ja käskin teitä katumaan. Minä käskin ja käskin teitä syömään Ehtoollista, ja mitä te teette; te kadutte kerran kymmenessä vuodessa. Te syötte Ehtoollista tuskin koskaan. Ja kirkoissa te syötte sitä ehkä kerran kuukaudessa, toisinaan ei koskaan. Voi, Voi, Voi, Voi. Minä käskin teitä kirjaimellisesti. Käskin teitä täsmällisesti syömään Ehtoollista, mutta te haluatte tehdä niin kuin te haluatte tehdä. Sillä teillä on paholaisen uskallus. Mutta te ette voi puhua Jumalallenne sillä tavalla. Sillä Minä isken teitä Kädelläni.

Kuulitteko Minua? Minä tulen iskemään teitä Kädelläni. Minä tiedän että te ette tiedä mitään. Se surettaa Minua. Niin, te uskotte että Minä en näe niitä asioita jotka Minä näen. Mutta se surettaa Minua koska te ette tiedä mitään. Te olette tyhmiä. Paholainen pitää teitä käsissään ja te uskotte tietävänne kaiken. Minä tulen ottamaan **paholaisen**, paholaisen kädet ja **teidät** ja Minä tulen puhdistamaan kaiken, ja heittämään kuiluun. Sillä **paholainen** ja **te** uskotte tietävänne kaiken eikä teistä kumpikaan tiedä mitään. Minä kerron teille suoraan. Kerron teille täsmällisesti. Kerron teille Huulillani **SELKEÄSTI!** Tulen iskemään teitä molempia sillä tavalla kuin Minä haluan, silloin kun Minä haluan, te tulette sen näkemään.

Nyt saapuu Kristus. Nyt saapuu Pyhän Hengen Voima. Nämä ovat teidän Isänne Sanat, Hänen joka loi kaiken Jumalan tavalla, yhdessä Pojan, yhdessä Pyhän Hengen kanssa Minä kerron teille nämä Sanat, Profeettani Reymundon kanssa. (loppu)

[726. Tapahtuma - Raymond Aguilera 6. Toukokuuta 1995 klo 8:30.](#)

Modeston FGBMFI neljän päivän konferenssi:

Lauantain aamiaiskokouksen aikana, Chester Smith, yksi pääpuhujista ja parantumisen palvelijoista, joka oli johtanut parantumiskokousta torstaina ja perjantaina, käveli sisälle aamiaishuoneeseen. Minä satuin näkemään hänet, kun hän käveli sisään ja se mitä minä näin hänessä, pelästytti minut. Minä näin "Kuoleman" kaikkialla Chester Smithin ympärillä. Minä en tiennyt mitä tehdä tässä kohdassa, joten en tehnyt mitään. Epätavallista tässä oli se, että olin aistinnut jonkin olevan vinossa hänessä torstai-iltana. Kun hän makasi hengen alla tai kun hän käveli ulos konferenssihuoneesta parantumiskokouksensa lopussa. Tämä oli ensimmäinen kerta kun tunsin jonkin olevan vialla, mitta minä en tiennyt mikä. Joten minä en tehnyt mitään ja vain katsoin. Nyt tänä lauantai aamuna sen jälkeen kun olin nähnyt "Kuoleman" kaikkialla hänen ympärillään, minä katsoin häntä tarkasti sen avausrukouksen aikana, mitä hän oli rukoilemassa.

Mitään epätavallista ei tapahtunut, joten laitoin sen pois mielestäni ja jatkoin seurustelua uuden Kristityn veljen kanssa, jonka olin tavannut tässä konferenssissa.

Aamiaisen jälkeen ylistysmusiikki alkoi ja minä menin henkeen ja Herra sanoi, "Etsi Chester Smith ja rukoile hänen puolestaan."

Ja Herra antoi minulle näyn kuinka joukko miehiä laskivat kätensä hänen päälleen ja rukoilivat hänen puolestaan. Yhtäkkiä polttava taakka tuli yleni ja minä lähdin kävelemään kaikkialla aamiaishuoneessa etsien Chester Smithiä ja enkä edes tiennyt mitä aikoisin sanoa hänelle kun löytäisin hänet. Tunsin olevani hullu mies, jolla on missio, joka tuntui kuin; Minä tulisin räjähtämään, jos en löytäisi häntä pian. Hän ei ollut missään löydettävissä ja epätoivossani silmäni tarttuivat Oaklandin osaston Presidenttiin. Joten minä menin hänen luokseen ja kerroin hänelle mitä Herra oli sanonut minulle, että Kristittyjen miesten pitäisi rukoilla Chester Smithin puolesta. Hän nousi ylös ja etsi häntä, mutta hänkään ei voinut löytää häntä. Hän kysyi minulta, tunsinko hänet, ja minä sanoin etten tuntenut. Joten hän sanoi, että hän huolehtisi tästä. Joten minä menin takaisin aamiaispöytään ja toinen ylistyslaulu alkoi.

Sitten Herra sanoi Minulle, **"Etsi Chester Smith NYT! Ja rukoile hänen puolestaan"**.

Joten minä jatkoin jälleen Chester Smith etsimistä ilman menestystä ja menin Oaklandin osaston Presidentin luo uudestaan ja tällä kertaa Minä sanoin hänelle vakaalla mutta ankaralla äänellä, "Meidän täytyy rukoilla Chester Smithin puolesta. Nyt!"

Luulen, että järkytin häntä, sillä hän otti askeleen taaksepäin, katsoi minuun ja kirjoitti jotakin ylös ja hän sanoi huolehtivansa tästä, ja istui alas jälleen. Tämä polttava kipua minun rinnassani ei vain loppunut. Joten minä menin takaisin istuimelleni ja pyysin rukousystävääni menemään kanssani rukoushuoneeseen ja rukoilemaan Chester Smithin puolesta. Me molemmat lähdimme nopeasti aamiaiselta ja tämä uusi Kristitty veli tuli meidän perässämme. Hän pysäytti minut ulkona ja kysyi minulta, mitä oli tapahtumassa. Joten minä kerroin hänelle tarinan ja hän tuli meidän kanssamme rukoushuoneeseen. Me kolme rukoilimme lounasajan läpi kunnes kello oli 14, jolloin Herra vapautti minut taakasta. Minä olin rukoillut polvillani niin kauan, että pystyin juuri ja juuri kävelemään rukoussessiomme jälkeen ja minun ruumiini oli täysin poikki. Joten minä menin vuoteeseen vähän lepäämään ja heräsin niin nälkäisenä kuin tulisin kuolemaan jollen saisi jotain syötävää. Rukousystäväni ja minä menimme ravintolaan ja söimme. Kaksi tuntia myöhemmin illallispöydässä minä olin keskustelemassa Kristityn veljen kanssa, joka oli rukoillut meidän kanssamme ja hän sanoi. Kuulitko, mitä tapahtui Chester Smithille."

Minä sanoin, "En."

Hän sanoi, että Chester Smithin lapsentytär oli pudonnut uima-altaaseen ja oli hukkunut tänä aamuna, mutta hän oli sairaalassa. Hän käski minua menemään puhumaan Oaklandin osaston Presidentin kanssa ja että hän tiesi enemmän siitä mitä oli tapahtunut. Joten minä menin hänen luokseen kysymään ja hän sanoi saman asian ja kiitti meitä rukouksista kun teimme niin. Noin puoli tuntia myöhemmin konferenssille ilmoitettiin ja me kaikki rukoilimme pienen tytön puolesta. Hän ilmoitti myös, että Chester Smith oli saapunut uima-altaan alueelle kun pieni tyttö oli otettu pois altaasta. Että hän oli laskenut kätensä hänen päällensä ja rukoillut ja hän yski veden pois ja hänet vietiin nopeasti sairaalaan. Että hän oli yhä elossa. Sairaala ilmoitti, että hän oli ensimmäinen kahteentoista vuoteen, joka oli selviytynyt tämän kaltaisesta hukkumisesta tässä sairaalassa.

Tämä oli minun ensimmäinen Täyden Evankeliumin Liikemiesten Kansainvälinen Konferenssi (FGBMFIC) ja me lähdimme kotiin väsyneinä sen jälkeen kun olimme rukoilleet neljä päivää.

Huom: 2. Kesäkuuta 1995 Full Gospel Business Men's Fellowship Internationalin rukouskokouksessa Oaklandin osaston presidentti kertoi minulle Chester Smithin 17 kuukautta vanhan lapsentyttären parantuneen ilman mitään oireita tästä hukkumisesta. Ylistys Herralle!

727. Raymond Aguilera - Profetia ja Näky 18. Toukokuuta 1995, klo 2 aamulla.

Näky:

Näin hengessä, että jotakin tapahtui Afrikan mantereella, Atlantin Valtameren puoleisella puolella, se näytettiin pisteviivan avulla.



Profetia Espanjaksi:

Se on saapunut Afrikan veri. Se on saapunut. Se tulee alkamaan, veren kanssa, sähköisen (fire cracker) kanssa, mutta ase tulee osoittamaan Afrikan sydämeen. Kerron teille totuuden. Kerron teille täsmällisesti. Te ette vielä ole nähneet kaikkea mikä Afrikassa on kuollutta. Se on vasta alkanut, se mikä on kuollutta. Se tulee muuttumaan suuremmaksi ja se mikä on elossa tulee kuolemaan. Kaikki ruumiit tulevat kasvamaan, kunnes kuolleen löyhkä, karpäsineen, ulos pullistuneine silmineen, turvonneine ja auki räpäytettyine mahoineen, kaiken sen kanssa mikä on pahaa. Te uskotte nähneenne kaiken sen mikä on kuollutta, eikä se vielä ole edes alkanut.

Sillä Afrikan asiat tulevat juoksemaan (run) paholaisen kanssa täsmällisesti. Sillä he ovat nälkäisiä, ja hän tietää että hänen aikansa on päättynyt. Hän haluaa syödä kaiken mikä on elossa Afrikassa. Kerron teille Puhtailla Huulillani. Kerron teille Jumalan tavan, Isän tavan, Pojan tavan, Pyhän Hengen tavan. Afrikassa asuvien Kristittyjen täytyy piiloutua. Sillä jos te ette piiloudu, te tulette kuolemaan, paholaisen voimalla, paholaisen tavalla. Kerron teille selkeästi, kerron teille täsmällisesti. Niin, se on alkanut. Se tulee alkamaan valtamereltä. Niin, se tulee alkamaan valtameren maista, valtameren, niin. Se on saapunut. (loppu)

728. Raymond Aguilera - Näky 20. Toukokuuta 1995, klo 19:30.

Näin näyn kalasta, joka oli ylösalaisin ja, joka oli jonkinlaisen vaaleanpunaisen pilven tai vaaleanpunaisen sumun ympäröimä. Pyrstön kärki näkyi, mutta kalan ruumis oli piilossa pilven sisäpuolella.



729. Näky – 20. Toukokuuta 1995.

Sitten seuraava näky oli korkeasta muurista, jossa oli holvikaarinen oviaukko, jossa oli rautakangista tehty portti, joka oli suljettu. Suljetun portin sisäpuolella oli ihmisiä, jotka kurottelivat kaltereiden takaa ja yrittivät tunkea portin läpi ulkopuolelle. Ja portin ulkopuolella seiso i Jeesus Kristus, Kädet ojennettuina ihmisiä kohti, mutta ihmiset eivät päässeet Hänen luokseen suljettujen rautakaltereiden vuoksi, jotka aitasivat käytävän.

Sitten Herra sanoi, "Suljettu rauta portti, jossa on kalterit, on Kristitty kirkko. Ne estävät Kansaani saavuttamasta Minua sääntöjensä ja asetuksiensa kanssa. Katsoessani, näin yhden tai kaksi ihmistä, jotka puristautuivat ulos kaltereiden lomasta. Voin nähdä nälän ihmisten kasvoilla, ihmisten, jotka epätoivoisesti yrittivät saavuttaa Herran, mutteivät pystyneet rautaportin tähden. (loppu)



730. Profetia – 20. Toukokuuta 1995.

Sitten minä rukoilin rahoitusta rakennuslupaani, jota tarvitsin taloani varten.

Ja Herra sanoi, "Mene Veli "Y:n" luokse, hän antaa sinulle rahat talosi rakennuslupaa varten."

Sitten Herra sanoi, "Kun huomenna menet katsomaan Veli "X:ää", jos hän antaa sinulle rahaa, käytä se tähän palvelustyöhön. Sillä Minä aion alkaa lähettää rahaa sinulle, sillä aion lähettää sinut ulos. Sinun pitää kurottua kaulasi vieläkin ulommas, ja Me alamme liikkua nopeammin. Me tulemme tekemään enemmän asioita, ja Herran asiat tulevat nopeutumaan, ja olemaan keskittyneempiä." (loppu)

731. Raymond Aguilera - Näky 21. Toukokuuta 1995, klo 6 aamulla.

Minä näin näyn naisen kädestä ja siinä oli vihkisormus. (loppu)

732. Raymond Aguilera - Profetia 21. Toukokuuta 1995 klo 6:33 am, Englanniksi.

Päivänä, jona Herra Jeesus Kristus Nasaretilainen kuoli, ja siitä hetkestä eteenpäin, Minä asetin Henkeni joka ainoaan ihmiseen, joka syntyi. Minkä perusteella he tietävät, että on olemassa Jumala, maailmankaikkeuden Luoja, tähtien Luoja, kaiken sen Luoja mitä näette, kaiken mitä kosketatte.

Katsokaa Jesajan Kirjasta, jos katsotte Uuden Testamentin Kirjasta, te näette paikan missä sanotaan, "Että Minä asetin Henkeni **JOKAISEEN**." Jonka perusteella he tietävät, että on olemassa Jumala, maailmankaikkeuden Luoja. Joten kuunnelkaa Kansani, teillä ei ole yhtään puolustusta. Että istuttamaani siementä kastellaan; että se siemen kasvaa ja kypsyy, se on teidän käsissänne. Sillä teillä on **VAPAA TAHTO** sanoa **KYLLÄ**, Minä seuraan Jumalaani, Jehovaa, Jeesusta Kristusta Nasaretilaista, ja Pyhää Henkeä, tai sitten itseäni, tai seuraan paholaista. **VALINTA ON TEIDÄN!**

Sillä teidän Jumalanne Jehova, Jeesus Kristus Nasaretilainen, ja Pyhä Henki voi pelastaa teidät. Te itse, ette voi pelastaa mitään. Paholainen ei voi pelastaa mitään, paitsi hän voi ottaa teidät mukanaan helvetin kuiluun. Kuunnelkaa Sanojani, sillä Minä olen suora. Sillä Minä kerron teille täsmällisesti. Sillä teidän Jumalanne ei valehtele. Minä asetin siemenen teihin sinä päivänä, jona Poikani ylösnousemus tapahtui. Maailmankaikkeudessa ei ole mitään mikä voisi ottaa pois sen siemenen teistä, **PAITSI TE ITSE**. Teidän täytyy tehdä valinta, ja teiltä on aika loppumassa. Olen vakavissani. Olen suora. Kerron teille täsmällisesti. Sillä kun Poikani tulee pilven päällä, te ette voi sanoa Minulle, ettette tienneet.

Sillä Me molemmat **TIEDÄMME** tällä hetkellä, tällä sekunnilla, te tiedätte, että on olemassa Jumala. Te saatatte haluta haudata pääanne hiekan alle. Niin olkoon! Sillä Minä aion haudata teidät vielä syvemmälle. Minä aion asettaa teidät helvetin kuiluun, ajatuksienne kanssa, teidät, ja teidän jumaluusoppinne. Jos te uskotte paholaiseen, Minä hautaan teidätkin sinne hänen kanssaan. Kerron teille kaikella vakavuudella. Kerron teille suoraan. **LOPPU ON TÄÄLLÄ!** Joko te jahtaatte Minua, tai Minä litistän teidät niin kuin litistäisin kärpäsen.

Te uskotte, että teidän Jumalanne on Rakkautta, Rakkautta, Rakkautta, Rakkautta. Mutta kolikossa on toinenkin puoli. Kosto, Jumalan viha. Sillä kukaan ei pilkkaa Jumalaa. Maailmankaikkeuden Luoja, kaiken sen Luoja mitä näette, kaiken mitä kosketatte, jokaisen ilmauksen mukaan mitä Minä käytän. **"Tuomio."** Muistakaa Sanani, sillä tuomiopäivä on täällä.

Toivon, että teidän silmänne ja korvanne ovat auki, sillä Minä sanon teille, tämä sekunti, tulee merkitsemään sitä elättekö ikuisesti rauhassa, sopuinnussa, yhdessä Jumalanne kanssa Taivaassa, tai yhdessä jumalanne kanssa, tai itsenne kanssa helvetin kuilussa. Jos luulette että vitsailen, niin olkoon! Se tulee tulemaan oman pääänne päälle, **OMAN PÄÄTÖKSENNE** tähden. Te ette tule voimaan syyttää Kristittyä veljeänne, pastorianne, äitiänne, isäänne, veljeänne, tai siskoanne. Sillä tämä on Minun ja teidän välinen asia.

Kuulitteko mitä sanoin? Tämä on teidän Jumalanne, Jehova. Tämä on Minun ja teidän välinen asia, ja Minä katson teitä silmiin juuri nyt. Kerron teille suoraan. Joko te seuraatte Minua, tai Minä murskaan teidät. Teidän on parasta lukea Vanhaa Testamenttia. Sillä Rakkauden Jumala, Rakkauden, loi Vanhan Testamentin. Ja kun Minä sanon jotakin, se tapahtuu, eikä ollut mitään ja, mutta, tai jos, sen asian suhteen. **MINÄ TULEN MURSKAAMAAN TEIDÄT!** Teidän aikanne on lopussa. Teidän on parasta perehtyä Raamattuun, lukea se alusta loppuun. Te tulette yllättymään siitä miten Rakkauden Jumala pystyy ojentamaan asioita.

Joten ottakaa pääänne pois pilvistä ja katsokaa Jumalanne todenmukaisuutta. Sillä te tarvitsette sen näkemistä. Kun perehdytte Ilmestyskirjaan, te näette asiat, jotka tälle maailmalle tulevat tapahtumaan, mitä Rakkauden Jumala tulee tekemään. Muistakaa tämä: "Tämä on teidän Jumalanne, Jehova ja Jeesus Kristus Nasaretilainen yhdessä Pyhän Hengen kanssa. Muistakaa se mitä Jesajan kirjasta luette. Muistakaa se mitä Uudesta Testamentista luette. **SILLÄ MINÄ OLEN YKSI JUMALA!** Minä en ole yksi Vanhan Testamentin Jumala, ja yksi Uuden Testamentin Jumala. Minä olen sama tänään. Minä olen sama eilen. Minä tapan, Minä tuhoan sen mikä on likaista, mikä on syntistä, mikä ei käy yksiin Sanan kanssa, jonka annoin Pojalleni, Jeesukselle Kristukselle Nasaretilaiselle, kirjaimellisesti, täsmälleen. Te luulette..., että tiedätte kaiken. Katsotaan kuinka hyvin ajattelette helvetin kuilussa. Sillä se mitä Minä sanon, tapahtuu, kirjaimellisesti, täsmälleen.

Joten astukaa ulos haavemaailmastanne ja katsokaa Jumalan **TODENMUKAISUUTTA**, maailmankaikkeuden Luojan, Voiman Voimaa. Sillä ei ole mitään mikä voisi voittaa Jehovan, Jeesuksen Kristuksen, ja Pyhän Hengen. Muistakaa siemen, jonka istutin jokaiseen Poikani ylösnousemuksessa. Oletteko kuulleet mitä olen sanonut? Vai etsittekö edelleen tapoja miten voisitte osoittaa, että olen väärässä, Raamatun mukaan, mielessänne, hengessänne, yhdessä demonisen kamunne kanssa. Niin olkoon! Niin olkoon! Niin olkoon!

Tämä on Minun Profetiani. Tämä on Minun Sanani, profeettani Reymundon kautta. Sillä **LOPPU ON TÄÄLLÄ.** Tämä on Jehovan Sana, Jeesuksen Kristuksen, ja Pyhän Hengen. (loppu)

733. Raymond Aguilera - Näky 21. Toukokuuta 1995, klo 8:37 aamulla.

Näen hautausmaan, yhdellä puolella Washington DC:n Valkoista Taloa, jossa on paljon hautakiviä. (loppu)

734. Raymond Aguilera - Näky 29. Toukokuuta 1995, klo 23:15.

Rukouksen aikana näin näyn Taivaassa olevasta aukosta. Sitten tästä aukosta tuli Valonsäde, joka sinkoutui alas maan päälle suurennuslasiin/luuppiin.

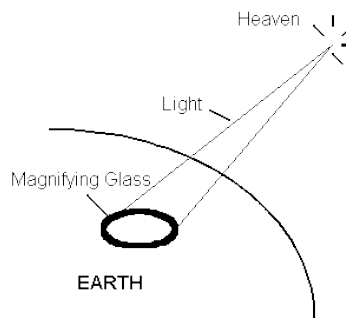

735. Raymond Aguilera - Näky 29. Toukokuuta 1995, klo 23:34.

Näky hautapaikasta, jossa oli risti, jonka päällä oli armeijanhattu.



736. Raymond Aguilera - Näky 29. Toukokuuta 1995, klo 23:37.

Näky käsistä ja käsivarsista, jotka pistivät esiin televisioruudusta kyynärpäihin saakka; pidellen punaista sydäntä.

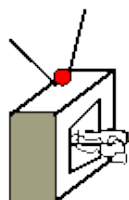

737. Raymond Aguilera - Näky 29. Toukokuuta 1995, klo 23:37.

Näen sakset. Sellaiset, joita käytetään hiustenleikkuuseen. Näen niiden leikkaavan jotakin, niin kuin näkisi parturin tekevän, mutta sakset leijuvat ilmassa liikehtien aivan kuin leikkaisivat ja trimmaisivat, mutta en näe päätä tai hiuksia. Ne vain avautuvat ja sulkeutuvat ilmassa aivan kuin ne leikkaisivat jotakin.

738. Raymond Aguilera - Profetia 1. Kesäkuuta 1995, klo 15:24.

Rukouksen aikana Herra sanoi, "Kristityt Veljet ja Siskot, varokaa Colombian Radio- ja TV-lähetyksiä (Colombia Broadcasting System) ja sitä suuntaa, johon ne kulkevat."

Seuraavaksi näin kartan Yhdysvalloista, ja se muuttui perhoseksi.

Sitten näin suuren kalan, jonka pyrstöön oli kiinnitetty koukku, ja se riippui ylösalaisin..

Sitten näin kaksi perhosta, joiden naamat ja jalat olivat vastakkain, ja ne räpyttelivät siipiään.

739. Raymond Aguilera - Profetia ja Näky 2. Kesäkuuta 1995, klo 20:30, Englanniksi.

Näky:

Jumalanpalveluksen aikana Full Gospel Business Men's Fellowship International rukouskokouksessa, näin näyn Los Angelesin Lentokentän Holviporteista (Arches).

Profetia:

Herra sanoi, "Rukoile Los Angelesin Lentokentän puolesta."

Tapahtuma:

Tämä rukous oli hyvin voimakas. Ensin Herra käski minua pudottautumaan polvilleni ja rukoilemaan. Sitten, jotenkin löysin itseni lattialta rukoilemasta. Ensiksi näin Los Angelesin Lentokentän Holviportit. Sitten tunsin kuumuuden, joka tuli kehooni ja minä aloin hikoilemaan.

Ja Herra sanoi, että minun piti rukoilla Los Angelesin Lentokentän puolesta ja minä en voinut estää suutani tärisemästä. Joten menin kertomaan sen Oaklandin Tuomiokapitulin Johtajalle ja koko kokous rukoili Los Angelesin Lentokentän puolesta.

Sitten myöhemmin Herra sanoi: "Se on tehty. Kiitos hyvät ja uskolliset palvelijat." Siinä kaikki. (loppu)

740. Raymond Aguilera - Profetia 2. Kesäkuuta 1995 klo 23:36.

(kielet)

Espanjaksi:

Tiedätkö mitä? Henkesi voima on suunnattu paholaisen voimaa vastaan, ja te kaksi tulette taistelemaan. Sinä ja paholainen. Kuulitko Minua, Reymundo? Se mitä rinnassasi tällä hetkellä tunnet, on Pyhän Hengen Voima. Hän on suunnattu. Sillä paholainen haluaa pysäyttää sinut. Paholainen on vihainen! Mutta paholainen ei voi tehdä mitään. Sillä Pyhää Henkeä, joka tällä hetkellä on rinnassasi, ei kukaan voi voittaa. Kuulitko Minua, Reymundo?

Paholainen haluaa taistella kanssasi koska sinä rukoilit Los Angelesin ihmisten puolesta. Hän on vihainen! Koska sinä suuntasit Pyhän Hengen Voiman Poikani Uskalluksella, Isän Uskalluksella, kaikella sillä uskalluksella mitä sinulla on, Los Angelesiin, missä lentokoneet lentävät. Älä huoli, poikani. Minä tiedän, että olet suunnattu, sinun henkesi, Pyhän Hengen Voiman avulla. Sinä olet raikas ja sinä olet puhdas, sillä sinä olet Minun sotilaani. Ja kun Pyhä Henki suuntaa Minun sotilaani, Kaikki (sinun henkesi) mikä on Minun, Taistelee!, Pyhän Hengen Voimalla.

Paholainen hävisi tänä iltana, niiden asioiden suhteen, joita hän halusi tehdä lentokoneille. Niin, Reymundo, sillä sinä esitit vastalauseesi rukouksiesi kanssa, Pyhän Hengen Voiman avulla. Kerron sinulle Selkeästi! Kerron sinulle Täsmällisesti! Kerron sinulle Isäsi asiat. Kerron sinulle, koska halusit tietää mitä tapahtui. Siitä johtuu se, minkä takia paholainen haluaa syödä sinut juuri nyt, mutta hän ei voi tehdä mitään. Sillä Minun Enkelini ja Pyhä Henki säteilevät Jumalan Voimaa, eikä kukaan voi pysäyttää **HEITÄ**.

Sillä Jumalan Voima on Voimien Voima, ja jos he tulevat, niin Minä, Jumala, Hän, joka loi **KAIKEN!**, yhdessä Pojan, yhdessä Pyhän Hengen kanssa: "Minä **TAPAN** heidät!, niin kuin kärpäsen." Ja **HE** tietävät, että Minä puhun **TOTTA!** Sillä kukaan ei voi pysäyttää Jumalan Voimaa ja sinä olet Minun Käsissäni. Käskin sinua rukoilemaan ja sinä rukoilit, ja siinä kaikki! Kun Minä sanon jotakin: "**SE TAPAHTUU, KIRJAIMELLISESTI, TÄSMÄLLEEN.**" Minä käskin sinua ja sinä teit sen. "Se on **PÄÄTTYNYT!, TÄSMÄLLEEN!**"

En välitä jos paholainen vihastuu. En välitä mitä he haluavat tehdä. Ainoa mistä välitän on, että kun Minä sanon jotakin: "Se tapahtuu!" On aina tapahtunut ja tulee aina tapahtumaankin. Minä olen Ensimmäinen Sana. Minä olen Viimeinen Sana. Ja koko maailman on opittava, paholainen mukaan luettuna, että kun Minä sanon jotakin: "Siinä **KAIKKI!** Se on **TAPAHTUNUT TÄSMÄLLISESTI,** Voimalla."

Kiiruhda poikani, lepää. Tiedän, että rukoilit neljäkymmentä minuuttia ja ruumiisi on ihan väsynyt. Mutta toisinaan, kun suuntaan Pyhän Hengen ruumiiseesi, ruumis ei pysty lepäämään rinnassa olevan Pyhän Hengen takia. Sillä kaikki Voima kulkee henkesi lävitse voidaksesi Taistella Sanan avulla. Sen vuoksi olet väsynyt. Koska Minä ajoin henkeäsi eteenpäin, kunnes olit vienyt päätökseen sen minkä Minä halusin sinun tekevän. Haluan sinun lepäävän, sillä Me olemme vasta alkaneet taistelemaan kaikkea saastaista vastaan.

Nämä ovat sinun Jumalasi Sanoja, Isien Isän, yhdessä Pojan, Kuninkaiden Kuninkaan, yhdessä Pyhän Hengen kanssa. Hänen, joka asuu rinnassasi, hengessäsi.

Lepää poikani! Tiedän, että olet uuvuksissa. Älä huoli, Minä suojelen sinua täsmällisesti. Kuulitko Minua? Minä suojelen sinua täsmällisesti. Minä suojelen sinua täsmällisesti. Minä suojelen sinua täsmällisesti. Sillä sinä olet Minun ja Minä suojelen sitä mikä on Minun. Kiiruhda, lepää pieni poikani. (loppu)

741. Raymond Aguilera - Näky 3. Kesäkuuta 1995, klo 4:17 aamulla.

Herra herätti minut syvästä unesta ja näytti minulle numeron 5. (loppu)

Huomautus:

Kello on noin 4:18 aamulla ja linnut laulavat ulkona. Nyt, tuntia myöhemmin, ne laulavat yhä. En tajua mistä johtuu, että kun alan rukoilemaan ja puhumaan Herralle, linnut alkavat laulamaan. Voin kuulla ne parhaillaan, en tiedä tulevatko äänet nauhuriin. Mutta ne ovat laulaneet joka yö, kuukausien ajan. Vuosia sitten huomasin myöskin, että kun minä ja rukousparini vaivuimme sodankäyntirukoukseen, ja rukoilimme kovaa ja hyvin suoraan kielillä, niin silloin kaikki naapuruston koirat alkoivat haukkumaan. Ja kun me lakkasimme, koiratkin lakkasivat. Se on hyvin outoa. Siinä oli kai kaikki. (loppu)

742. Raymond Aguilera - Profetia ja Näky 3. Kesäkuuta 1995, klo 10:00 aamulla.

Rukouksen aikana FGBMFI aamiaisella Herra näytti minulle Enkeleitä, joita oli joka puolella ympäri aamiaishuonetta, seinien vieressä ja muualla huoneessa. Ja hengessä pystyin näkemään, kuinka ne lensivät ulkopuolella, majatalon ylimmän kerroksen ympärillä, donitsin muodossa. Herra sanoi, että aikoiisi lisätä suojelustani Perjantai-illan rukouksen johdosta Los Angelesin Lentokentän puolesta.

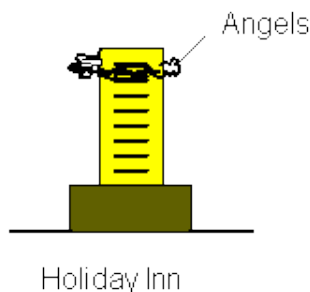

Profetia:

Sitten rukouksen aikana Herra sanoi, että paholainen aikoiisi päästä irti jonkinlaisen viruksen. Ja että monet tulisivat kuolemaan ja se peittäisi koko maailman.

743. Raymond Aguilera - Näky 6. Kesäkuuta 1995, klo 8:30 aamulla.

Rukouksen aikana minä kysyin Herralta, "Herra, oletko sinä täällä?"

Silloin Herra näytti minulle pyramidin, jossa oli neljä sivua, ja kaikki pyramidin kolmiot olivat saman kokoisia.

Kommentti:

Minulle jäi sellainen tunne, että kolmiosta kolme, olivat Isä, Jeesus Kristus, ja Pyhä Henki, ja neljäs olin minä. Se oli Herran kuvakieltä, joka sanoi, että Me olemme **KAIKKI** täällä sinun kanssasi, hengessä. Tapa, jolla Herra toisinaan vastaa tai puhuu, tuntuu joskus oudolta.

Four equal triangles
making one pyramid.

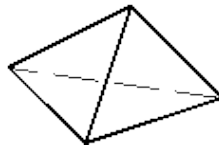

744. Raymond Aguilera - Profetia ja Näky 7. Kesäkuuta 1995, klo 6 am, Englanniksi.

Herra herätti minut syvästä unesta ja näytti minulle Pastori D.S:n pään ja kasvot.

Profetia:

Sitten Herra sanoi, "Kun Vasara lyö kaksi."

Minulle jäi henkeen vaikutelma ajasta. Siinä kaikki. (loppu)

Huomautus:

Useampia kuukausia sitten, minä palasin Pastori D.S:n sinkkujen raamattupiiriin, viiden vuoden poissa olon jälkeen. Pastori D.S. ilmoitti 20 Kesäkuuta 1995 raamattupiirille, että hän aikoi jättää Pastorinvirkansa kirkossaan 12 palvelusvuoden jälkeen. Hän kertoi minulle tehneensä päätöksensä 11 Kesäkuuta 1995. (loppu)

745. Raymond Aguilera - Näky 8. Kesäkuuta 1995, klo 5:08 aamulla.

Rukouksen aikana Herra näytti minulle Kalan, jonka maha oli lävistetty jollakin.



746. Raymond Aguilera - Profetia 8. Kesäkuuta 1995, klo 5:12 aamulla, Espanjaksi.

Valkoisen talo/valkoinen talo (the house of white) tulee luhistumaan. Kuulkaa Minua korvillanne ja katsokaa silmillänne, kaikki mistä olette lukeneet. Valkoinen talo tulee luhistumaan täsmällisesti paholaisen voimalla. Yhdysvaltojen liekit ovat saapuneet. Se on saapunut, kaikki mistä teille olen profetioissa kertonut. Se on saapunut, sillä Minä en valehtele, täsmällisesti, kirjaimellisesti. Tämä on Isä, yhdessä Pojan, yhdessä Pyhän Hengen kanssa.

Tiedän, että silmänne ovat edelleen suljetut ja korvanne ovat suljetut, koska te ette halua kuulla Jumalan Sanaa, mutta Minä puhun totta ja täsmällisesti. Valkoinen talo tulee luhistumaan nopeasti. Te uskotte tietävänne kaiken. Te uskotte tietävänne Jumalan tavan. Minä kerron teille tällä hetkellä; "Te ette tiedä mitään.", ja Minä tulen näyttämään teille **SANANI**, Voimalla!; Pyhän Hengen Voimalla, Poikani Voimalla. Tämä on teidän Isänne.

Yhdysvaltojen kirkkojen kansa on kuuroa. He uskovat tuntevansa Jumalan tavan, tien, Hänen tiensä, joka loi kaiken, **SANAN** avulla, Pyhän Hengen Voimalla. Aion herättää teidät. **KUULITTEKO** Minua? Te tulette vihastumaan, mutta Minä aion herättää teidät, koska te olette nukuksissa, ettekä tee sitä mitä Minä olen käsenyt. Te tulette **HUUTAMAAN**, mutta Minä kerron teille tällä hetkellä **SANANI** avulla, että teidän täytyy muuttua. Teidän täytyy etsiä Isänne Pyhän Hengen Voimalla.

Avatkaa silmänne. Avatkaa korvanne, ennen kuin Valkoinen Talo luhistuu, koska te alatte kärsiä. Te uskotte, että koska olette niin älykkäitä, te tulette tietämään, mutta te ette tiedä mitään. Pankaa se allakkaanne. Se on saapunut, Taivaan Liekki, Pyhän Hengen Voima. Niin! Tämä on teidän Isänne **SANA**, yhdessä Pojan, yhdessä Pyhän Hengen kanssa, profeettani Reymundon avulla. (loppu)

747. Raymond Aguilera - Profetia 9. Kesäkuuta 1995, klo 15:17, Espanjaksi.

Karhuni. Minun Karhuni tulee iskemään maailmaa. Ja maailmaa tulee pelästymään, koska karhu ei tule välittämään kenet hän (he, maskuliininen) tappaa tai kuinka monta. Se on saapunut, karhun päivä, paholaisen voimalla. Se on saapunut. Tulee tulemaan sota joka on niin suuri, että se tulee pelästyttämään maailmassa kaikki. Sillä karhu tulee uskomaan, että hän on Jumala. Ja hän tulee tappamaan ja tappamaan, eikä hän tule välittämään jos tappaa teidät.

Sillä hän on jo suunnannut mielensä kaikkeen mikä on hänen, mielellä, hengellä, paholaisen hengellä. Ja kaikki maailman ihmiset tulevat kärsimään. Tulevat kärsimään, perheineen, kaikissa maailman kielissä. Kaikki tulevat kärsimään. Nyt saapuu Karhuni kohdistettuna, suunnattuna, kaikkea maailman maata kohti. Älkää sanoko etten kertonut teille. Tämä on teidän Isänne yhdessä Pojan, yhdessä Pyhän Hengen kanssa. Se on saapunut, "**LOPPU**," Loppu, loppujen loppu ja se on saapunut. (loppu)

748. Raymond Aguilera - Näky 11. Kesäkuuta 1995, klo 9:30 aamulla.

Näin näyn jonkinlaisesta korokkeesta, jonka päällä oli kultainen risti, ja se liikkui hitaasti vasemmalta oikealle ja eteenpäin. Sitä ympäröi paljon ihmisiä, jotka kantoivat ristejä. Ja luulen, että ihmiset rukoilivat kulkiessaan vastapäivään kultaisen ristin ympäri.

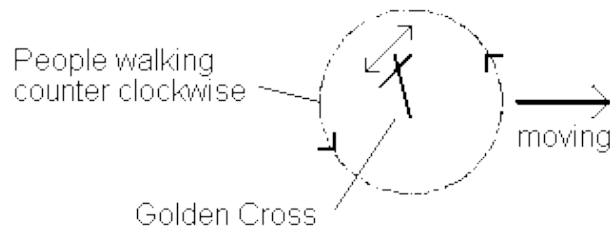

749. Raymond Aguilera - Näky 14. Kesäkuuta 1995, klo 11:13 aamulla.

Näky suuresta puusta, mutta sen lehdet olivat valkoiset kuin lumi. Puu ei ollut lumen peitossa, sen lehdet vain olivat kirkkaan **VALKOISET**. (loppu)

750. Raymond Aguilera - Profetia 14. Kesäkuuta 1995 klo 11:33 am, Espanjaksi.

Hän löysi. Hän löysi paholaisen pään (head), mekaanikko (mechanic). Mekaanikko, joka uskoo tietävänsä kaiken. Hän löysi paholaisen pään terävine hampaineen. Paholaisen vaimo on valmis. Paholaisen vaimo, hän on valmis ja suunnattu, Kuulitteko Minua?

On paljon asioita, jotka teille kerron profeettani Reymundon kautta. Ne ovat hyvin vaikeita, mutta ne ovat totta. Tulee tulemaan päivä, jolloin kaikki asiat, jotka teille olen kertonut, tulevat paljastumaan. Ja te tulette tietämään, että Minä kerroin teille totuuden. Sillä Minä olen maailman Jumala, Taivaan, tähtien, kaiken sen Jumala mitä näette, kaiken mitä kosketatte, yhdessä Pojan, Jeesuksen, yhdessä Pyhän Hengen kanssa. Kerron teille asiat Jumalan tavalla.

Sillä tässä maailmassa on asioita, jotka eivät ole helppoja. Teidän täytyy tehdä työtä; teidän täytyy etsiä Jumalaanne. Monta kertaa olen antanut teille asioita helposti, ja te olette ottaneet ne ja te olette juosseet paholaisen perässä. Mutta kaikki Ihanuus on Isästä,

Pojasta, yhdessä Pyhän Hengen kanssa. Te uskotte voivanne tehdä, mitä haluatte Jumalan **SANALLA**. Te uskotte, että Minä en kuule ja, että Minä en näe asioita, joita te teette. Te tulette pelästymään, kun polvenne osuu lattiaan ja Minä kerron teille kaikki asiat, jotka olette tehneet; tarkalleen. Sillä Taivaan Jumala, maailman Jumala, tietää **KAIKEN**.

Hän tuntee kaikki asiat, joita ette katuneet; Hän tulee näyttämään ne teille, ja Hän tulee kertomaan teille täsmällisesti. Sillä te ette voi huijata Jumalaa, Taivaan, maailman Jumalaa, yhdessä Pojan, yhdessä Pyhän Hengen kanssa. Kerron teille selkeästi. Kerron teille täsmällisesti. Te voitte nauraa. Te voitte vitsailla Jumalastanne. Te voitte piilottaa pääanne maan alle. Te voitte sanoa mies- ja naispuolisille ystävillenne, ettei ole mitään Jumalaa. Te voitte hyppiä ylös ja pyöriskellä lattialla ja potkia jaloillanne ilmaan ja sanoa kaikille ettei ole mitään Jumalaa. Mutta Minä sanon teille juuri nyt, että **TE ja Minä tulemme KESKUSTELEMAAN!**

Kuulitteko Minua? Minä sanon teille, **TE ja Minä!** Ajassa tulee tulemaan hetki, jolloin Me tulemme puhumaan, "Silmästä silmään, Kasvoista kasvoihin." Ja Minä tulen näyttämään teille kaikki asiat, jotka olette tehneet, joita ette katuneet. Te ette tule voimaan piiloutua Minulta. Sillä **MINUN SILMÄNI** tulee **KATSOMAAN TEIDÄN SILMÄÄNNE**, ja te tulette tietämään; Että se mitä teille kerron on **TOTUUS**. Mutta **NÄMÄ ASIAT OVAT AINOASTAAN TEIDÄN JA MINUN VÄLISIÄ ASIOITA**. Siinä ei tule olemaan teidän isänne tai äitinne, aviomiehenne tai vaimonne, poikanne, tyttärenne, mies- tai naispuolinen ystävänne. Nämä ovat vakavia asioita. Siinä tulee olemaan **MINÄ** ja **TE**, Kasvoista kasvoihin, Silmästä silmään, ja Minä tulen ojentamaan teitä, kaikkien niiden asioiden takia, joita te ette katuneet.

Kuulitteko Minua? Vielä te ette potki ilmaan, ja pyöriskele lattialla kädet korvien päällä koettaen olla kuulematta Taivaan, maailman Jumalaanne, yhdessä Pojan Jeesuksen, yhdessä Pyhän Hengen kanssa. Tulen iskemään teitä nopeasti ja se tulee koskemaan teihin; ei isku, mutta **SANA**, vanhurskas **SANA**. **SANA** joka on **TOTUUS**. Se tulee koskemaan teihin, mutta tämä on Jumalan tapa. Silmästä silmään, Kasvoista kasvoihin, tulen kertomaan teille. Te ette tule voimaan piiloutua. Te ette tule voimaan nousta ylös ja juosta.

Kuulitteko Minua? Minä luen sydäntänne tällä hetkellä ja näen mitä hengessänne, mielessänne, on meneillään. Minä luen nähdäkseni, oletteko vihaisia vai iloisia. Minä tiedän, tuletteko katumaan, mutta Mieleni on puhdas, koska voin kertoa teille siitä ennen kuin se tapahtuu. Kerron teille nyt, että aion ojentaa teitä, Silmästä silmään, Kasvoista kasvoihin. Sillä Minä en ole unohtanut mitään, kirjaimellisesti ja täsmälleen. Te tulette maksamaan kaikista asioista, joita ette katuneet.

Kuulitteko Minua?, vai lakkaisitteko lukemasta mitä teille kerron. Sillä ei ole merkitystä juuri nyt, mutta tulee tulemaan päivä, jolloin se tulee olemaan teille **HYVIN** merkityksellistä. Sillä Minä tulen katsomaan teitä, Silmästä silmään, Kasvoista kasvoihin. Minä kerron teille Jumalan tavan, mutta jos yhä lulette ja kuulette, mitä teille sanon ja kadutte. Se tekee Minut **ILOISEKSI**. Sillä se antaa Minulle Taivaan **ILON** ja se mitä olette tehneet ei tule merkitsemään mitään, ja Minä tulen halaamaan ja suukottamaan teitä. Mutta jos te ette kadu, tulen antamaan teille Jumalan **KÄDESTÄ** suoraan ja täsmällisesti.

En halua tehdä sitä mitä Minun täytyy tehdä. Sillä paholaisen asiat eivät ole hyviä. Enkä Minä pidä siitä, että Minun täytyy ojentaa asioita, joita Minun täytyy ojentaa, mutta Minä tiedän, että Minä olen Jumala. Minä tiedän oikean tavan ettekä te voi ojentaa itseänne koska te syötte paholaisen kanssa. Te nukutte paholaisen kanssa. Te pidätte demoneista, paholaisista. Se on saapunut, ojentamisen päivä. Kaikista tavoista, kaikista asioista, joita vielä ei ole kaduttu.

Tällä hetkellä Minä luen niiden ihmisten sydämiä, jotka itkevät. Minä katselen kyyneliä, jotka tulevat ulos heidän silmistään. Sillä he tietävät, että tämä on Jumalan **SANA**, ja tällä hetkellä he murtuvat. Sillä he tietävät tekevänsä väärin. Ja juuri nyt, tällä hetkellä, he tietävät, että Minä **TIEDÄN!** He itkevät koko sydämestään, **KATUMUKSEN KYYNELEITÄ.** Sitä Minä haluan nähdä, katuva sydämen kyyneleitä. Ne, jotka tällä hetkellä itkevät, Minä tulenpelastamaan. Tulen suutelemaan heitä ja tulen ottamaan heidät mukani Taivaaseen. Sillä he tietävät Jumalan tavan ja he tunnistavat Minun **SANANI** koska he kuuluvat Minulle.

Loput, ne, jotka ovat vihaisia, ja kiroavat Minua juuri nyt. Tulen lähettämään heidät, yhdessä paholaisen kanssa, heidän jumalansa kanssa. Sillä tavalla he voivat kirotta niin paljon kuin haluavat, kuilussa. Sillä kukaan ei tule kuulemaan heitä, paitsi heidän jumalansa. Te uskotte, että voitte tehdä; että voitte sanoa Jumalallenne, mitä haluatte paholaisen tavalla. Tulen näyttämään teille Jumalan tavan, kun lyön teitä Kädelläni. Tulen jättämään teidät, tulen jättämään teidät sinne kiroamaan. En aio sanoa teille mitään, ennen kuin polvenne osuvat lattiaan. Sitten tulen katsomaan teitä, Silmästä silmään, Kasvoista kasvoihin, nähdäkseni tulleeko sanomaan kirouksenne vasten Kasvojani. Te ette tiedä mitä Voima on, ennen kuin näette Jumalanne Voiman. Minulla on kärsivällisyyttä odottaa. Katsotaan, onko teillä kärsivällisyyttä kuiluun. Sillä siellä te tulette olemaan kaikkina päivinä kuin päiviä on.

Loput, jotka itkevät, heidän täytyy katua, silloin kun tekevät jotain pahaa, ja kaikki tulee menemään hyvin. Sillä Minä en muista asioita, joita olette katuneet. Kerron teille **TOTUUDEN.** Tulen halaamaan teitä. Tulen suukottamaan teitä Taivaan Huulilla. Yhdessä Poikani Jeesuksen, yhdessä Pyhän Hengen kanssa, kerron teille nämä asiat kaikella vakavuudella, Kasvoista kasvoihin, Silmästä silmään.

Tämä on teidän Jumalanne **SANA**, Hänen, joka loi **KAIKEN, SANANI** avulla, Pyhän Hengen kanssa. Kerron teille Jumalan tavan, tien. Kiirehtikää! Nouskaa ylös ja puhdistakaa silmänne, pyyhkikää ne, sillä **MINÄ RAKASTAN TEITÄ** Sydämelläni, **KAIKELLA** Taivaan **RAKKAUDELLE.** Olen jo unohtanut kaiken, mitä te olette tehneet, mutta muistakaa, Silmästä silmään, Kasvoista kasvoihin. (loppu)

751. Raymond Aguilera - Näkyjä 17. Kesäkuuta 1995, klo 19.

Hartauden aikana näin näyn ydinräjähdyksestä. Näin sen maasta käsin, katsoen ylöspäin. Se näytti jättikokoiselta puulta.



Viewing it from this direction

Katsoin sitä tästä suunnasta

752. Näky – 17. Kesäkuuta 1995.

Seuraava näky oli maapallosta ja pallon pinnassa oli pyöreä, palanut alue.

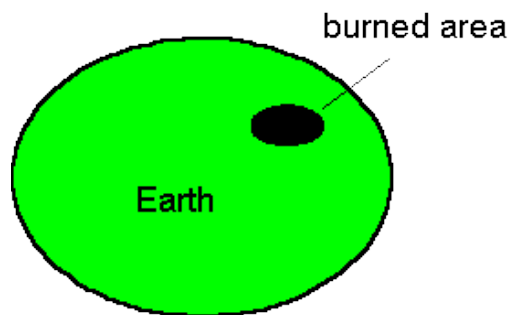

753. Näky – 17. Kesäkuuta 1995.

Seuraava kuva oli Enkelistä. Hän piteli kahta demonista oliota niskaotteessa, yksi kummassakin kainalossa, melkein kuin olisi iskenyt niiden päitä toisiaan vasten. Demonit olivat ruumiinrakenteiltaan suuria ja voimakkaita. Ne muistuttivat minusta kahta suurta puhvelia, joilla oli isot, tilaa vievät ruumiit. Nyt näen toisen Enkelin, joka kantaa noin 8-vuotiasta lasta, ja Hän seisoo vasemmalla, sen Enkelin takana, joka pitelee demoneita niskaotteessa.

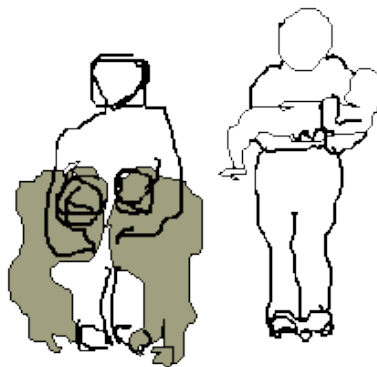

754. Profetia – 17. Kesäkuuta 1995.

Herra sanoi, "Tämä on Ann aikaisemmasta profetiasta." ([#170. Profetia](#)) (loppu)

755. Raymond Aguilera - Näky 19. Kesäkuuta 1995, klo 9:20 aamulla.

Näin sen roikkuvan osan, joka on ihmisen kurkussa, mutta se oli tähden muotoinen.

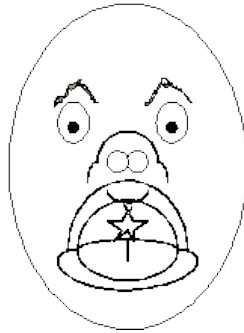

756. Raymond Aguilera - Näky 29. Kesäkuuta 1995, klo 20:30 illalla.

Näky kauniista Leijonan päästä, jolla oli kaunis leijonanharja. Katsoin sitä edestäpäin, mutta sitten näkökulmani siirtyi sivuun. Loput Leijonan ruumiista oli laiha ja luiseva. Se oli pelkkää luuta ja nahkaa, mutta sen pää oli kaunis. Sitten näky päättyi. (loppu)

757. Raymond Aguilera - Profetia 1 Heinäkuuta 1995, klo 10:00 aamulla, Espanjaksi.

Full Gospel Business Men's Fellowship Internationalin hartaushetken aikana Herra sanoi, "Tule Minua kohti, Reymundo. Haluan kulkea kanssasi, niin kuin kuljin Eenokin kanssa. Tule! Tule!"

758. Raymond Aguilera - Näky 1. Heinäkuuta 1995, klo 17:35.

Näin näyn suuresta juhla-ateriasta, ja kaikissa pöydissä oli valkoiset pöytäliinat. Pöytiä oli tuhansia, niin kauas kuin silmä kantoi, ja pöydissä istui mustia olioita pitämässä juhlaa, pitoja. Sitten näky päättyi. (loppu)

759. Raymond Aguilera - Näky 1. Heinäkuuta 1995, klo 20:00.

Rukouksen aikana näin näyn jostakin, joka näytti lentokoneen yhteentörmäykseltä ja pirstaleita oli joka puolella. Sen on täytynyt tapahtua metsäisellä alueella, koska näen hiiltyneitä puita.

760. Näky – 1. Heinäkuuta 1995.

Näky haikaloista, jotka uivat vieri vieressä.

761. Näky – 1. Heinäkuuta 1995.

Seuraava näky oli jonkinlaisesta ristikkosillasta. Minun katsoessani vasen puoli, joka oli ankkuroituna maahan, romahti ja kaatui. En pystynyt näkemään vettä sillan alapuolella.

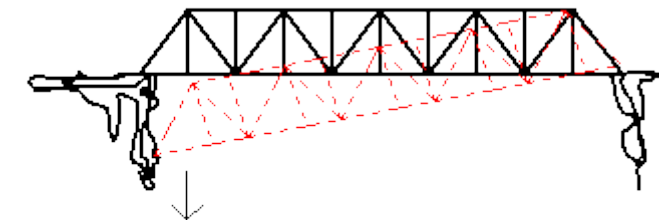

This side of bridge fell down.

Tämä puoli sillasta luhistui.

762. Näky – 1. Heinäkuuta 1995.

Seuraava näky oli rakennuksista, jotka nousivat/kulkivat (go up) koko maan poikki, mutta rakennukset olivat väriltään mustia.

763. Näky – 1. Heinäkuuta 1995.

Näky Kolmesta Ruususta (kolmesta erillisestä kukasta), mutta ne tulivat **YHDESTÄ NUPUSTA.**

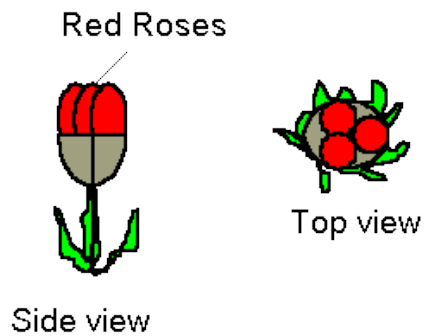

764. Raymond Aguilera - Profetia ja Näky 4. Heinäkuuta 1995, klo 16:44.

Herra näytti minulle Afrikan mantereeseen.



765. Profetia – 4. Heinäkuuta 1995.

Sitten Herra sanoi, "Varokaa tätä Afrikan osaa ja katsokaa mitä tapahtuu." (loppu)

766. Näky – 4. Heinäkuuta 1995.

Minä näin lentävän kotkan, ja jonkinlainen ohjus/ammus (missile) tuli sen takaa ja sinkoutui sen pään yli, sen siipien välistä. Puhuessani nauhuriini ja katsellessani sitä hengessä, ohjus näytti jakautuvan ja lähtevän eri suuntiin sen jälkeen, kun se oli mennyt kotkan pään yli. (loppu)

767. Raymond Aguilera - Näky 5. Heinäkuuta 1995, klo 8:52 aamulla.

Näky jostakin, joka piteli omenaa, ja Sormi työnsi naulan omenan läpi.

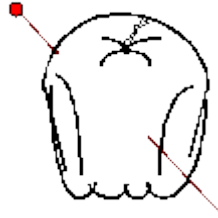

768. Raymond Aguilera - Profetia 5. Heinäkuuta 1995 klo 9:06 am, Espanjaksi.

Kulkea ohi (Pass Over, tai Pääsiäinen, ks. 2 Moos.12:27, Kääntäjän huom.). Niin! Se tulee Kulkemaan Ohi. Ohi Kulkeminen (Pass Over)(Pääsiäinen?) on saapunut. Kuulitteko Minua? Ohi Kulkeminen on saapunut. Ymmärrätkö? Ohi Kulkeminen on saapunut. Kaikki tulee menemään oikein ja Jumalan tavalla. Kaikki tulee menemään kirjaimellisesti, täsmällisesti; Ohi Kulkeminen. Ohi Kulkeminen on saapunut, ne jotka syövät Ehtoollista. Se on saapunut, Ohi Kulkeminen. Muistakaa Ehtoollinen; joka päivä. Teidän täytyy syödä Ehtoollista. Se on saapunut, Ohi Kulkeminen, Ohi Kulkeminen. Kuulitteko Minua?, kaikki Kristityt, joilla on nälkä Jumalaan; jotka etsivät Jumalaa, koko mielellään, koko sydämellään, koko hengellään. Ohi Kulkeminen on saapunut. Teidän täytyy syödä Ehtoollista, Pyhän Hengen Sydämellä, Poikani, Jeesuksen, Sydämellä, Isän Sydämellä. Kerron teille **SELKEÄSTI**. Kerron teille **TÄSMÄLLISESTI**. Jos haluatte selviytyä Ohi Kulkemisesta/Pääsiäisestä.

Minä tiedän ketkä tulevat syömään Ehtoollista joka päivä. Minä tiedän ketkä tulevat nauramaan. Minä tiedän ketkä tulevat vihastumaan. Mutta te, Poikani ja Tyttäreni, te, jotka etsitte Minua sydämellänne, te, jotka syötte Ehtoollista joka päivä rakkaus suunnattuna Isää, Poikaa ja Pyhä Henkeä kohti. Te olette niitä, jotka tulevat selviytymään Ohi Kulkemisesta, Ohi Kulkemisesta. Tiedän, että on paljon niitä, jotka eivät usko Ehtoolliseen. He haluavat tehdä mitä tahtovat, ja sillä tavalla kuin itse tahtovat.

Mutta, Minä kerron teille tänä päivänä täsmällisesti, jos te ette syö Ehtoollista. Te ette tule selviytymään Ohi Kulkemisesta. Sillä nyt saapuu Kuoleman Enkeli. Nyt saapuu Kuoleman Enkeli. Ja kun Hän saapuu, teillä ei tule olemaan aikaa syödä Ohi Kulkemista/Pääsiäisateriaa, Jumalan Ehtoollista. Se mitä kerron on Totta! Se mitä kerron on **TÄSMÄLLISTÄ!** Se on **SELKEÄÄ!** Tämä on teidän Isänne, joka kertoo teille Totuuden, yhdessä Pojan, yhdessä Pyhän Hengen kanssa.

Minä tiedän, että tällä hetkellä on joitakin, jotka istuvat ja miettivät sitä mitä juuri olen sanonut. Se on hyvä, mutta jos istutte siinä ja odotatte kauan aikaa, te ette tule selviytymään Ohi Kulkemisesta. On toisia, jotka tulevat ottamaan nämä Sanat ja tulevat nauramaan, ja he tulevat vitsailemaan Profetiastani ja profeetasta, joka Sanani lähettää. Minä tiedän mitä heille tulee tapahtumaan, kun Ohi Kulkeminen tulee. Sillä Jumalan asiat ovat vakavia ja täsmällisiä. Ne ovat **ELÄMÄN** Sanoja! Ne ovat **KUOLEMAN** Sanoja!, eikä mitään jää välimaastoon.

Jos kuulette Minua, ja jos teette niin kuin Minä sanon; Te tulette elämään. Jos ette!..., **MINÄ TAPAN TEIDÄT!**, Sanani Voimalla. Kuulitteko Minua? Tämä on selkeää ja täsmällistä. Tämä **EI OLE LEIKKIÄ!** Tämä **EI OLE VITSI!** Tämä on Jumalan Sana, **SELKEÄNÄ JA TÄSMÄLLISENÄ!** Te elätte tai sitten Minä **TAPAN TEIDÄT!** Tiedän, ettette ajattele juuri nyt (järkytyksestä) koska te pelästyitte Sanoista, jotka teille sanoin. Mutta te ette tiedä mitä pelkääminen on, ennen kuin Kuoleman Enkeli tulee. Mutta te ette voi sanoa etten kertonut teille.

Muistakaa mitä teille kerroin, kun Hän saapuu ja koputtaa oveenne. Jos haluatte pelastaa itsenne, syökää Ehtoollista täsmällisesti. En välitä vaikka olisitte Presidentti tai jos siivoatte Presidentin lattioita. Jos te syötte Ehtoollista, Minä pelastan teidät. Jos ette, Minä **TAPAN TEIDÄT!** Kuulitteko Minua?, **SELKEÄSTI** ja **TÄSMÄLLISESTI**. Se on saapunut, Kuoleman Enkelin päivä. (loppu)

769. Raymond Aguilera - Tapahtuma 9. Heinäkuuta 1995, klo 3:00 am.

Olin lauantaina täysin uuvuksissa, joten lähdin telттаilemaan, ja suurin osan päivästä meni rukoilemiseen ja siihen, kun yritin viettää laatu-aikaa Herran kanssa. Sitten aikaisin Sunnuntai-aamuna, nukkuessani mahallani, demoninen henki hyökkäsi kovaa minua vastaan ja naulitsi minut maahan. Demoninen olio, jonka hampaat puristuivat niskaani, lamaannutti minut täydellisesti. Tunsin valtavan suun, joka kietoutui niskaani, enkä pystynyt liikkumaan. Luulen, että jos sille olisi annettu lupa, se olisi napsauttanut pääni poikki. Olin todella peloissani ja rukoilin rukoilemistani mielessäni, ja yritin kuorsaamalla teeskennellä, että nukuin, mutta voin tuntea sen hampaat.

En oikein tiedä..., enkä tosiaankaan ymmärrä tätä, mutta tuntui siltä, kuin olisin ollut hengessä ja lihassa samaan aikaan. Tosin uskoisin, että olin hengessä, mutta en ole varma. Jotenkin onnistuin hengessä kurottautumaan taakseni ja koskettamaan oliota, mutta fyysinen ruumiini oli halvaantunut, enkä voinut liikkua. Voin vain tuntea valtavankokoiset hampaat, jotka olivat kolme tai neljä tuumaa pitkät ja hyvin terävät. Silloin tajusin olevani pahassa liemessä!!! Joten rukoilin ja rukoilin (**JEESUS! JEEUS! JEEUS!**) ja seuraavaksi huomasin, että se oli poissa.

Minua vastaan hyökättiin ilman varoitusta. Minusta tuntui siltä, kuin tämä olio olisi murskannut koko yläpuolellani olevan telttakuvun, ja välittömästi kiinnittänyt hampaansa niskani ympärille. Mutta sen jälkeen, kun Herra otti olion pois, näin, että telttani oli edelleen pystyssä, sydämeni hakkasi nopeasti, ja olio oli kadonnut. En osaa selittää sitä, mutta se ei ollut unta. Jokin iski minuun hengessä **LUJAA** ja **NOPEASTI**, ja se katosi aivan yhtä nopeasti kuin oli iskenyt, mutta muutaman minuutin ajan oli pelottavaa. (Tuntui, kuin sitä olisi kestänyt tunteja!) Vaikka minulla oli sellainen tunne, että Herra esti sitä sulkemasta leukojaan niskani ympärille. (Kiitos Herra.) Joten pyörähdin välittömästi selälleni ja ylistin Herraa. Nyt minua pelotti alkaa taas nukkumaan, mutta lopulta minä nukahdin.

Henkinen sodankäynti on **ENEMMÄN** kuin kielillä rukoilemista. Sitä tosiaan taistelee demonisia henkiä vastaan, joiden muoto ja ruumis tuntuu olevan sellainen, ettei sitä lihassa pysty kuvailemaan. Melkein kuin ne olisivat eläimiä hengessä, mutta ne ovat **HYVIN, HYVIN TODELLISIA!!!** (loppu)

770. Raymond Aguilera - Näky ja Profetia 10. Heinäkuuta 1995, klo 8:25 aamulla.

Herra näytti minulle näyn suuresta rantavarjosta, jonka alla oli muutama tuoli, mutta ne olivat jyrkän kallioisen rantatörmän reunalla. Asetelma oli lähellä valtameren aaltoja, jotka iskivät vasten alla olevia kalliota.

Ja Herra toisteli Espanjaksi, "Valkoinen Talo, Valkoinen Talo, Valkoinen Talo on asettanut itsensä tänne." (loppu)



771. Raymond Aguilera - Näky ja Profetia 12. Heinäkuuta 1995, klo 2:11 aamulla.

Olin juuri saanut valmiiksi vastaukset muutamiin sähköpostiviesteihin eräälle veljelle Herrassa, joka kyseli Benny Hinn Profetiasta (# 708). Lähetettyäni hänelle kommenttini ja pidettyäni Ehtoollista ja rukoiltuani, ajattelin Benny Hinniä ja Herra näytti minulle hautakiven. (loppu)



Huomautus:

Rukoilin Herralta opastusta pitäisikö minun laittaa näkemäni Kirjaan ja nettiin.

Profetia:

Herra sanoi, "Laita! Sillä ihmisen tahto on tehdä ihmisen tahdon mukaan." (loppu)

Huomautus:

Minä kysyin Herralta jos se mitä Hän sanoi koski minua.

Profetia:

Herra sanoi, "Ei! Minä puhun ihmisen kirkosta!" (loppu)

772. Raymond Aguilera - Näky 13. Heinäkuuta 1995, klo 7:12 aamulla.

Herra näytti minulle Kolme Laskuvarjoa, jotka kantoivat yhtä lastia. (loppu)

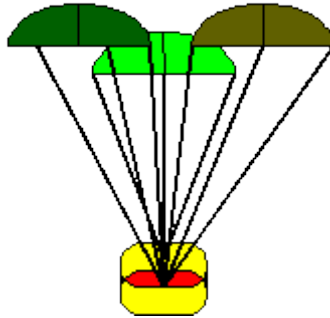

773. Raymond Aguilera - Profetia 13. Heinäkuuta 1995, klo 19:37.

Vastaanottaja: La Roach

Lähtettäjä: Jehova, Jeesus Kristus ja Pyhä Henki.

Varoitus. Varo paholaisen salajuonia, sillä hän saartaa sinua ja ajaa sinua aitaukseen. Hän etsii vertasi. Varo Saatanan salajuonia. (loppu)

774. Raymond Aguilera - Profetia 13. Heinäkuuta 1995, klo 19:47.

Varokaa Kristittyini, sillä on olemassa väärennetty Maria. Varokaa Kristittyini. Kuunnelkaa Minun Sanojani ja ainoastaan Minun Sanojani. Sillä paholaisella on väärennös (/jäljitelmä). Kuunnelkaa Jehova Jumalan Sanoja, koska Hän puhuu **TOTTA!** (loppu)

775. Raymond Aguilera - Näky 14. Heinäkuuta 1995, klo 2:14 aamulla.

Ylistyksen ja hartauden aikana aloin rukoilemaan Benny Hinnin puolesta ja Herra näytti minulle näyn.

Näky:

Näky Valkoisista, Aaltoilevista Kukkuloista, ja pienestä, mustasta marmorikuulasta, joka pyöri ylös ja alas kukkuloita pitkin. (loppu)

776. Raymond Aguilera - Profetia 15. Heinäkuuta 1995, klo 7:48 aamulla, Espanjaksi.

Shasta, Shasta. Maanjäristys tulee alkamaan Mt. Shastalla (vuori). Katsokaa sitä, sillä kaikki on paikoillaan (valmiina). Mt. Shastalla, missä se tulee alkamaan. (loppu)

777. Raymond Aguilera - Profetia 15. Heinäkuuta 1995, klo 8:12 am, Espanjaksi.

Niin. Kaikki mitä teille olen kertonut, on Totta ja Täsmällistä. Jos asutte Pohjois-Kaliforniassa, Shasta Vuori tulee julkistamaan Jumalan Voiman, kunnes se saavuttaa etelän. Eikä teillä tule olemaan mahdollisuutta siirtyä. Kerroin teille kyynelillä. Kerron teille Totuuden. Se on saapunut, Kalifornian Maanjäristys. Te luulette, että Minä leikin, mutta Minä puhun teille kaikella vakavuudella ja täsmällisesti. Kalifornian ruumiiden löyhkä tulee pelästyttämään maailman. Sillä Kalifornia luulee itsestään suuria. He luulevat olevansa jumalia. Minä kerron, kerron ja kerron heille, ja he hautaavat päänsä maan alle.

Tulen auttamaan heitä siinä, sillä he eivät tiedä mitään, he tietävät ainoastaan paholaisesta. Siinä kaikki minkä he tuntevat ja paholaisen kanssa tulen heidät lähettämään. Kerron teille Totuuden. Sillä Minä olen Jumala, joka loi **KAIKEN**, yhdessä Pojan ja Pyhän Hengen kanssa. Te tiedätte!, että Minä puhun Totta, ja että kerron teille täsmällisesti. Sillä Minä haluan vain sitä mikä on puhdasta. Haluan vain sitä mikä on vanhurskasta. Lähetin Poikani pelastaakseni teidät, mutta näyttää siltä, kuin te ette haluaisi Minun pelastavan teitä. Sen tähden aion alkaa tappamaan kaikkea sitä mikä on saastaista, kaikkea mikä ei ole Minun.

Kiirehtikää, pelästykää, sillä se mitä olen sanonut, "Tulee tapahtumaan!" Se on alkanut. Sillä Minä olen käskenyt maata syömään kaiken mikä on saastaista; Kaiken mikä ei ole Minun. Ja maa tekee sen mitä Minä käsken. Sillä Minä loin kaiken Sanallani, Pyhän Hengen kanssa. Nyt saapuu Voima vuorelle, Shastan vuorelle. Heräsittekö!, vai nukutteko yhä, odottaen maanjäristystä.

Muistakaa Ehtoollinen jos haluatte pelastaa itsenne. Muistakaa Poikani. Muistakaa Isä. Muistakaa Pyhä Henki. Sillä nyt saapuu maa Jumalan hampaiden kanssa, rouskuttaakseen kaiken mikä on saastaista; Kaiken mikä on paholaisesta. Siinä kaikki, mitä teille tänä päivänä aion kertoa Profeettani Reymundon avulla. Sillä tämä ei ole leikkiä. Tämä on vakavaa! Tämä on teidän ruumiinne, joka joko elää tai kuolee. Kuulitteko Minua? Nämä ovat teidän Isänne Huulet, yhdessä Pojan, yhdessä Pyhän Hengen kanssa. Se on saapunut, kuolleen ruumiin löyhkä. (loppu)

778. Raymond Aguilera - Profetia ja Näky 18. Heinäkuuta 1995 klo 13:46.

Profetia:

Herra näytti minulle viivan Shasta vuorelta Kalifornian osavaltion päähän. Sitten Herra sanoi, "Piirtäkää puoliympyrä. Kaiken, mikä on tämän puoliympyrän sisäpuolella, tulen tuhoamaan Yhdysvaltojen tottelemattomuuden ja Saatanan seuraamisen tähden. Aion tuhota tämän alueen." (loppu)

Näky:

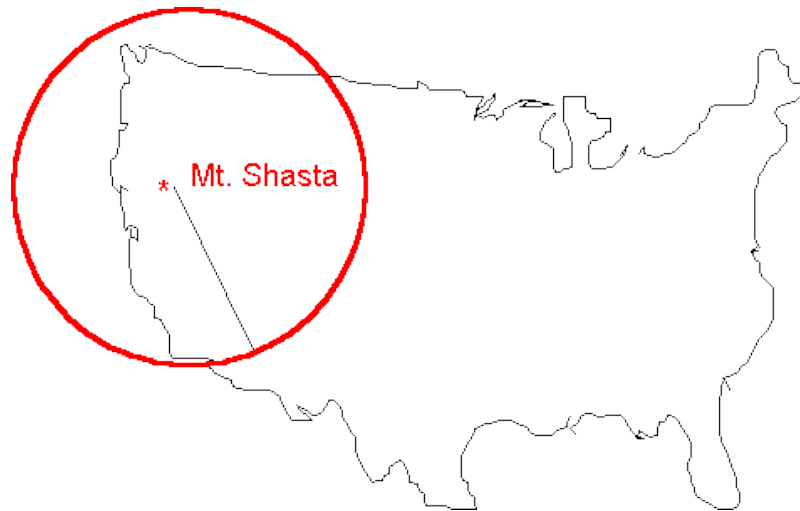

779. Raymond Aguilera - Näky 22. Heinäkuuta 1995, klo 19:30.

Näky:

Näky saksista, jotka olivat noin 7 tai 8 tuumaa pitkät, ja jotka avautuivat ja sulkeutuivat.

Näky:

Sitten Herra näytti minulle muutamia kultarenkaita, jotka oli aseteltu päällekkäin muodostaen pienen pyramidin, ja näiden kultarenkaiden päällä oli musta pallo. Sitten siihen ilmestyi Puhtaan Valkoinen Golfmaila, joka löi mustan pallon pois kultarenkaiden päältä. (loppu)

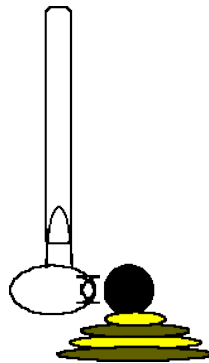

780. Raymond Aguilera - Profetia 25. Heinäkuuta 1995, klo 13:22.

Herra sanoi, "Poikani, katso Shasta-vuoren menneisyyttä (Historiaa). Katso Shasta-vuoren menneisyyttä. Katso Shasta-vuoren menneisyyttä. Shasta-vuori, Shasta-vuori, Shasta-vuori, Shasta-vuori, Shasta-vuori, Shasta-vuori, Shasta-vuori, Shasta-vuori, Shasta-vuori, Shasta-vuori."

781. Raymond Aguilera - Näky ja Profetia 29. Heinäkuuta 1995, klo 19:10.

Näky:

Rukouksen, ylistyksen ja hartauden aikana Herra näytti minulle kuvan Kristuksen Morsiamesta. Näky alkoi omenasta ja omenaa syötiin. Sitten Hän näytti minulle Kristuksen Morsiamen, joka söi puusta.

782. Profetia - 29. Heinäkuuta 1995.

Sitten Herra sanoi, "Kristuksen Morsian syö yhä hyvän- ja pahantiedon puusta, tiedon puusta."

783. Näky - 29. Heinäkuuta 1995.

Sitten seuraava näky oli ihmisestä, joka katseli omaa kuvajaistaan peilistä.

784. Profetia - 29. Heinäkuuta 1995.

Sitten Herra sanoi, "Katsokaa syvälle itseenne ja tuomitkaa itseänne kaikella vakavuudella ja katsokaa **OIKEIN** kunnolla sitä mitä näette."

785. Näky - 29. Heinäkuuta 1995.

Sitten seuraava kuva oli omenasta, jota viipaloitiin voiveitsellä paloiksi. Yksi neljäsosa omenasta paloiteltiin kolmeen osaan. (loppu)

786. Raymond Aguilera - Näky 29. Heinäkuuta 1995, klo 19:45.

Herra näytti minulle näyn, kun eräs veli Herrassa rukoili. Näky oli Kristuksen Morsiamesta ja minä olin hengessä hyvin lähellä hänen kasvojaan ja voin nähdä kyyneleitä, jotka valuivat hänen suljetusta vasemmasta silmästään. Ja jotakin, joka näytti meikkiharjalta, harjasi kyyneleet pois. Samalla kun veli Herrassa jatkoi rukoilemistaan, aloin näkemään oikean silmän, joka myöskin oli suljettu. Sitten Herran Sormi tuli ja työnsi oikean silmän silmäluomen auki. Yllätyksekseni siellä ei ollut silmää, se oli vain valkoinen tai tyhjä, ja näky päättyi. (loppu)

787. Raymond Aguilera - Näky 30. Heinäkuuta 1995.

Herra näytti minulle pienen, pyöreän pallon, ja Hän oli asettanut sen peukalonsa ja etusormensa väliin ja pyöritteli sitä edestakaisin sormiensa välissä, aikaansaaden painetta palloon.

Sitten Hän sanoi, "Tällaisen paineen aion panna Benny Hinnin päälle." (loppu)

788. Raymond Aguilera - Profetia 31. Heinäkuuta 1995, klo 8:06 aamulla.

Malja (the cup), malja..., Kirjan malja, malja..., Kirjan, Profetioiden Kirjan.

Espanjaksi:

Kyllä, kyllä. Siinä on kaikki mistä sinulle olen kertonut, profetioiden malja. Siinä on kaikki, profetioiden malja. Kuinka voit poikani? Tiedän, että aurinko poltti sinua. Tiedän, että kaikki menee hyvin työn kanssa, jota teet.

Vaimosi on saapunut päivämäärälleen, täsmällisesti. Hän on saapunut. Tiedän, ettet usko sitä. Minä tiedän ihmisen tavan, mutta kaikki on oikein, kaikki on Minun Käsissäni. Hän tulee soittamaan/kutsumaan sinua. Hän tulee etsimään sinua, sillä hänen sydämensä polttaa häntä. Kuulitko Minua? Hänen sydämensä polttaa häntä.

Päivä on saapunut, jolloin Me tulemme avaamaan Poikani Ruumiin ihmisten sydämet. Tiedän, että sinulla on voima. Sinulla on kaikki mitä tarvitset. Se on saapunut, Jumalan päivämäärä.

789. Raymond Aguilera - Profetia 3. Elokuuta 1995, klo 5:41 aamulla, Englanniksi.

Tuomas(Thomas), Tuomas, Tuomas-kaikki olkoon-niin kuin sinut koulutin. Ei yhtään enempää. Katso itseäsi. Tee vain se minkä sinulle olen näyttänyt. Tuomas, Tuomas, Tuomas.

790. Raymond Aguilera - Näky ja Profetia 4 Elokuuta 1995, klo 8:11 aamulla.

Herra näytti minulle Shasta-vuoren ja piirsi ympyrän vuoren perustan ympärille.

Profetia:

Herra sanoi, "Kaikki mikä on sisäpuolella tulee tulemaan ulos."

Kommentti:

Herra johti ajattelemaan, että koko vuori räjähtäisi. (loppu)



791. Raymond Aguilera - Profetia 5. Elokuuta 1995.

Herra sanoi, "Kansakunta tulee ahdistamaan toista aina loppuun asti."

792. Raymond Aguilera - Näky 8. Elokuuta 1995, klo 20:30.

Näky omenasta tulisen järven yläpuolella. (loppu)

793. Raymond Aguilera - Tapahtuma 12. Elokuuta 1995, klo 9:50 aamulla.

Katolisen Kirkon jumalanpalveluksen lopussa, kun kaikki pitivät toisiaan kädestä ja rukoilivat Herran Rukouksen, näin valon tai valkoisen usvan, joka **SYÖKSYI** koko kirkon sisäpuolelta ilmaan. Sillä se mitä Herra minulle näytti, olivat ihmisten ylistykset, jotka lähtivät Taivaaseen valkoisen pilven tai valon muodossa ja se teki minuun valtavan vaikutuksen ja minä aloin itkemään. (loppu)

794. Raymond Aguilera - Tapahtuma 18.-29. Elokuuta 1995.

Matka Shasta-vuorelle:

Kun vastaanotin Profetian # 778 (Jossa Herra näytti minulle viivan, joka lähti Shasta-vuorelta Kalifornian Osavaltion päähän, ja sanoi, "Piirtäkää puoliympyrä. Kaiken, mikä on

tämän puoliympyrän sisäpuolella, tulen tuhoamaan Yhdysvaltojen tottelemattomuuden ja Saatanan seuraamisen tähden. Aion tuhota tämän alueen.") Ja # 780 (Jossa Herra sanoi, "Poikani, katso Shasta-vuoren menneisyyttä (Historiaa). Katso Shasta-vuoren menneisyyttä. Katso Shasta-vuoren menneisyyttä. Shasta-vuori, Shasta-vuori, Shasta-vuori, Shasta-vuori, Shasta-vuori, Shasta-vuori, Shasta-vuori, Shasta-vuori, Shasta-vuori, Shasta-vuori.") päälleni lankesi taakka käydä tarkastamassa Shasta-vuori. Keskusteltuani asiasta erään Kristityn veljen kanssa, jolle olimme tehneet työtä, päätin lähteä Shasta-vuorelle katsomaan, jos Herra näyttäisi tai kertoisi minulle enemmän siitä mitä tulisi tapahtumaan. Joten suunnittelimme matkan, jolla näkisimme Shasta-vuoren ja muutamia tulivuoria, jotka kulkivat suorassa linjassa pitkin Yhdysvaltojen länsirannikkoa.

Ensimmäisenä iltana minä ja kaksi veljeä Kristuksessa leirydyimme Punapuumetsien alueelle, ja ehtoollisrukouksen aikana Herra sanoi, "Korkealle..., tule tänne, ja Minä näytän sinulle."

Myöhemmin samana iltana Herra sanoi, "Kulkiessasi eteenpäin, Minä näytän sinulle Jumalan asiat."

Nämä Sanat Herralta herättivät kiinnostukseni. Seuraavana aamuna me kolme lähdimme patikoimaan ja katselimme nähtävyyksiä, mutta taakka Shasta-vuorelle lähtemisestä ei jättänyt minua rauhaan. Ainoa kunnan suunnitelma mikä minulla oli, oli että aloittaisin ensimmäisestä tulivuoresta, Mt. Lassenista ja jatkaisin pohjoiseen Mt. Shastalle, ja sitten raivaisimme tiemme ylös Washingtonin Mt. Rainierille. Sen jälkeen menisimme katsomaan laavakenttiä Idahossa ja sitten raivaisimme tiemme Las Vegasiin, Nevadaan, ja Los Angelesiin, Kaliforniaan.

No, samana päivänä ryhmämme kolmannen jäsenen oli pakko palata takaisin San Franciscon Lahtialueelle. Muistan kuinka hän erkani meistä ja lähti etelään, samalla kun me kaksi jatkoimme seikkailuamme tuntemattomaan pohjoiseen, toivoen ja ollen Herran opastuksen varassa. Sillä me lähdimme pohjoisen suuntaan ja ajoimme tietämättä määränpäätä, ilman paljoja rahoja, ja toivoimme löytävämme kunnollisia vastauksia siihen mitä Herra oli suunnitellut Yhdysvaltojen Länsirannikon varalle.

Muistan, että oli myöhäinen iltapäivä, ja me olimme suunnilleen Cascade-vuorten keskivälissä suuntanamme Lassen-vuori, kun Herra sanoi, "Pysähtykää! Leirytykää tänne!". Olimme juuri silloin ohittamassa leiriytymisaluetta ja ajoimme noin 50 mailin tuntinopeudella. Siinä vaiheessa, kun onnistuin pysähtymään ja kääntämään auton ympäri, olimme ohittaneet muutamalla maililla valtion leiriytymismaaperän. Leirydyimme sinne yöksi.

Yöllä Herra sanoi, "Menkää suoraan Shasta-vuorelle, älkääkä menkö Lassen-vuorelle, ja levätkää."

Herra toisteli että minun pitäisi levätä, mutta minä vain kulutin itseni loppuun. Joten seuraavana aamuna purimme leirin, ja jatkoimme matkaamme Cascadesien yli suuntanamme Shasta-vuori, tietämättä mitä meidän pitäisi tehdä. Olin pikkuisen huolissani, sillä me vain ajoimme sokeasti ja päämäärämme olimme määritelty hyvin ylimalkaisesti ja me vain odotimme, että Herra kertoisi meille mitä meidän tulisi tehdä. Sillä

viimeisimmät ohjeemme, jotka olivat olleet, "Pysähtykää! Leiriytykää tänne!", silloin kun ohitimme leiriytymisalueen 50 mailin tuntinopeudella, olivat saaneet minut vähän huolestumaan.

Oli suunnilleen keskipäivä, ja meillä oli Shasta-vuori näköpiirissämme, ja ajoimme 65 mailin tuntinopeudella moottoritiellä, kun Herra näytti minulle Näyn # 786, ympyrästä, joka meni Shasta-vuoren perustan ympäri.

Sitten Herra sanoi, "Vihi Shasta-vuori öljyllä sen perustan ympäri."

Emme olleet ottaneet mukaamme öljyä vihkimistä varten, koska emme tienneet, että meidän pitäisi tehdä niin. Joten ryhdyimme etsimään kauppaa, josta voisimme ostaa vihkiöljyä, ja tietä, joka voisi viedä meidät hiukankin lähemmäs vuorenjuurta, sillä meidän piti vihkiä se ympyränmuodossa, niin kuin aikaisemmin olin näyssä nähnyt. En odottanut innolla vuoren ympäri patikoimista, siinä tapauksessa, että emme löytäisi tietä, joka menisi vuoren ympäri. Hankimme öljyn, ja löysimme turistien infopisteen vuorenjuurelta, ja tiedustelimme lähellä vuorenjuurta kulkevista teistä. Kun löysimme ensimmäisen tien hengähdin helpotuksesta.

Päätin vihkiä maan siunaamalla sen Isän, Pojan, ja Pyhän Hengen Nimessä, ja kaataa öljyä maahan aina kolmen mailin välein, kunnes olisimme tehneet täyden ympyrän vuoren ympäri. Joten jatkoimme matkaa ja vihimme vuoren perustan aina kolmen mailin välein, yli kolmen tunnin ajan, ja lopetimme täsmälleen siinä kohdassa mistä olimme aloittaneet; täsmälleen kolmannen mailin kohdalla. Se oli minulle vahvistus siitä, että Herra oli halunnut, että se tehdään kolmen mailin välein, eikä kyseessä ollut ainoastaan minun päähänpistoni.

Tiet olivat suurimmilta osin epätasaista hakkuualueita, jotka olivat täynnä kivenlohkareiden ja kaatuneiden puiden sokkeloita, joiden ohi raivasimme tiemme niin, että autolla joissain kohdissa oli juuri ja juuri tilaa päästä läpi. Ja yhdessä vaiheessa meidän täytyi ylittää nopeasti soliseva puro.

Tämän kolmen tunnin ajon aikana, jotka kulutimme näillä teillä, näimme vain kaksi tai kolme ihmistä, sillä olimme keskellä ei-mitään, ja puiden saartamia. Saatuamme suuren urakkamme päätökseen, taakkani hellitti jonkin verran ja me suuntasimme matkamme kohti seuraavaa määränpäättä.

Seuraava pysähdyspaikkamme oli Crater Lake(Kraatterijärvi), sammunut tulivuori, jonka päällä oli suuri järvi. Illan tullen saavuimme väsyneinä noin kahdentoista mailin päähän Kraatterijärvestä. Leiriydyimme yksityiselle leirintäalueelle, jossa oli suihkut, ja vietimme yön siellä. Muistan rukoilleeni lisää opastusta, mutta Herra ei sanonut paljoakaan uudesta määränpäästämme. No, seuraavana aamuna ajaessamme Kraatterijärven Puiston läpi, Herra käski meitä vihkimään sen yhdestä kohdasta. Joten katseltuamme hiukan nähtävyyksiä, lyhyen lepotauon ja lounaan jälkeen, löysimme paikan tien vierestä ja kaasimme öljyä maahan ja vihimme sen Isän, Pojan, ja Pyhän Hengen Nimessä, ja ajoimme pois ja otimme suunnan kohti St. Helenin vuorta.

Vaikka saavuimmekin St. Helenin leirialueelle aikaisin, päätimme pysytellä leiripaikan luona illan, sillä minä olin taas väsynyt. Ja meillä oli vain tunnin verran tai vähemmän matkaa St. Helenin vuorelle. Sillä ajaminen oli uuvuttanut minut, ja Herra oli käskenyt minun levätä. Joten, lähdimme aikaisin seuraavana aamuna ja käytimme tilaisuutta hyväksemme, ja kiertelimme joka paikassa. Vietimme useita tunteja katsellen tuhoa, joka edelleen näkyi selvästi vuoden 1980 tulivuoren purkauksen jäljiltä. Matkailijakeskus oli hyvin opettavainen, sillä siellä oli filmejä, joissa näytettiin vuoden 1980 tapahtumat, ja yhdessä paikassa oli museo. Tuntuu vieläkin vaikealta käsittää sitä valtavaa voimaa, joka tällä tulivuorella oli, joka jätti jälkeensä tuhoa kulkemallemme polulle. Luulen, että me ihmisinä, emme oikeastaan voi käsittää sitä voimaa, jota Herra voi käyttää; ennen kuin näemme sen kaltaista tuhoa, kuin St. Helenin vuorella; ja käsitämme kuinka puolustuskyvyttömiä oikeastaan olemme. Tämä tosiaan avasi silmäni Jumalan voiman suhteen - olipa kyseessä sitten maanjäristykset, tulivuorenpurkaukset, tai sää -, Herra hallitsee kaikkea ympärillämme olevaa.

Tämän jälkeen taivas peittyi pilvistä, ja me päätimme ettemme ajaisi katsomaan Rainier-vuorta, ja Herra oli ei ollut sanonut, että meidän pitäisi; joten suuntasimme matkamme Cascadesien yli Oregonin Portlandia kohti, jossa tapasimme matkakumppanini vanhan Kristityn ystävän Merivoimista. (Kristitty veli, joka muutama vuosi sitten oli käynyt kotonani yhdessä meidän rukouskokouksistamme.) Vietimme muutaman tunnin hänen ja hänen perheensä seurassa, ja niin saimme tilaisuuden kertoa hänelle mitä Herra oli meille tehnyt sen jälkeen, kun viimeksi näimme hänet.

Lounaan jälkeen suuntasimme Spokaneen, Washingtoniin rukoillaksemme erään pariskunnan puolesta (eräs Kristitty veli oli pyytänyt meitä käymään ja rukoilemaan hänen kanssaan). Sitten suunnittelimme, että menisimme tapaamaan erästä työtiimiä, joka koostui aviomiehestä ja vaimosta, jotka olivat kausittaisia lähetystyöntekijöitä. Heillä oli laivalähetystö, ja he matkustelivat ympäri maailman purjeveneellä ja todistivat Herrasta. Soitimme ensimmäiselle pariskunnalle sen jälkeen, kun olimme leiriytyneet Kansanpuistoon, joka oli muutaman minuutin ajomatkan päässä heidän kotoaan, ja me sanoimme, että haluaisimme tulla käymään ja rukoilemaan heidän puolestaan heidän Kalifornialaisen Kristityn veljensä pyynnöstä. He vaikuttivat yllättyneiltä, sillä Kalifornialainen veljemme oli unohtanut soittaa heille ja kertoa, että olimme tulossa, mutta he ottivat meidät vastaan niin kuin olisimme olleet läheisiä ystäviä. Kävi ilmi, että aviomiehellä oli MS (MS-tauti?) ja hän tarvitsi kainalosauvoja liikkumiseen. Kerroin heille lyhyesti siitä mitä Herra teki tässä profeetallisessa palvelustyössä. Sen jälkeen rukoilimme heidän vuokseen ja Herra antoi meille näkyjä ja sanoja molempien kohdalla.

Kun rukoilimme veljen MS tilan vuoksi, Herra sanoi, "Tiedän, tiedän, tiedän, tiedän!" Keskusteltuamme siitä mitä Herran Sana merkitsi aloimme rukoilemaan hänen vaimonsa puolesta. Minä todella tunsin hänen vaimonsa rakkauden Herraa kohtaan. Hän itki ja oli syvästi liikuttunut rukousistunnon aikana, ja näyt, jotka Herra hänelle antoi, puhuttelivat häntä hyvin henkilökohtaisella tasolla. Noin kahden tai kolmen tunnin kuluttua lähdimme leirintäalueellemme tietäen, että Herra työ oli tullut tehdyksi sen illan osalta.

Seuraavana aamuna suuntasimme kohti Coeur D'Alenea, Idahossa, joka oli vain noin 45 minuutin ajomatkan päässä, jossa meidän oli määrä tavata purjeveneellä lähetystyötä tekevät ystävämme. Olin tavannut heidät kolme vuotta aikaisemmin yhden kotonani pidettävän Kristittyjen Grilli-illan yhteydessä. Voin lisätä, että he tosiaan tekivät olomme kotoisaksi ja ottivat meidät lämpimästi vastaan, kuin perheenjäsenet. Se sai minut ajattelemaan sitä, minkälaista on saattanut olla alkukirkon aikoihin, kun ihmiset matkustivat kaupungista toiseen, ja Kristityt auttoivat toinen toistaan matkustettaessa. Se oli hyvin mieltä ylentävää. Matkakumppanini sanoi, että kuuden päivän retkeilyn jälkeen, ja teltoissa nukkumisen ja retkimuonan syömisen jälkeen, tämä oli siunaus Herralta. Me istuimme kaikki olohuoneessa ja keskustelimme tuntikausia, kertoen todistuksia Herran siunauksista. Sinä iltana pidimme ehtoollista, ja rukoilimme, ja taas Herra antoi meille näkyjä, jotka koskivat heidän palvelustyötään.

Sitten menimme maata, ja aikaisin seuraavana aamuna nousimme aamupalalle, ja rukoilimme lisää ja pidimme ehtoollista. Kävi ilmi, että kausittaiset lähetystyöntekijät pitivät ehtoollista joka päivä ja olivat tehneet niin jo jonkin aikaa. Viimeisen kahden kuukauden ajan he olivat etsineet toista venettä ja opastusta Herralta, ja olivat odotuskannalla.

Aamupalan jälkeen automme oli taas tien päällä, ja suuntasimme Idahoa kohti, etsien paikkaa nimeltään Craters of the Moon State Park (Kuu Kansanpuiston Kraatterit). Siellä oli kuulemma laavakenttiä, joita jatkui silmän kantamattomiin. Mutta ollessamme matkalla sinne, tajusimme, ettemme pääsisi sinne ennen pimeän tuloa, joten etsimme leiripaikan noin ajomatkan puolestavälistä. Löysimme tiekartasta leirialueen, jonka nimi oli Bannackin Kansanpuisto, Bannackissa, Montanassa, noin kahdenkymmenen mailin ajomatkan päässä moottoritiestä, - se oli sivussa reitiltämme ja väärässä suunnassa. Pystytettyämme leirin sinne, keksimme, että Bannackin vanha lännen ajoilta oleva (hylätty) aavekaupunki oli kävelymatkan päässä leiripaikaltamme, ja siellä oli noin viisikymmentä rakennusta yhä pystyssä.

Olen aina pitänyt historiasta ja tämä juttu oli minulle yhtä juhlaa, sillä aloin väsymään tulivuorten katselemiseen. (Olimme kuluttaneet suurimman osan ajastamme katsellen tulivuoria ja geologisia alueita melkein matkan alusta asti, koska näytti siltä, että Herra aikoi iskeä länsirannikkoa jollakin, joka lähtisi vanhasta, sammuneesta tulivuoresta, Shastasta). Joten sen takia keskitimme suurimman osan ajastamme ja energiastamme siihen, että voisimme oppia mahdollisimman paljon. Joten Bannackin aavekaupunki tuntui minusta todella juhlalliselta, ja vietin suurimman osan iltapäivästä yksin, katsastaen vanhoja rakennuksia ja paikallista historiaa.

Myöhään samana iltapäivänä, ollessani palaamassa leiripaikalle, huomasin paperisen ilmoituksen, jossa ilmoitettiin, että vanhassa kirkkorakennuksessa pidettäisiin esitelmä. Arvatkaa mitä? Sinä iltapäivänä eräs geologi ohjasi kolmen tunnin luennon ja diaesityksen tulivuorista, maanjäristyksistä, ja Yhdysvaltojen länsirannikon perusgeologiasta, aavekaupungissa, joka oli kahdenkymmenen mailin päässä mistään valtatiestä, keskellä autiomaata, vanhassa kirkossa. Aivan oikein, **KIRKOSSA!** Pidimme sitä mielenkiintoisena ja se kuulosti yhdeltä sellaisista yhteensattumista. **AIVAN!..., TIETYSTI!** Ajoitus oli täydellinen, koska seuraava pysähdyksemme olisi Kuu Kansanpuiston Kraatterit,

Idahossa, ja luento antoi meille perustiedot sen suhteen mitä tulisimme näkemään, kun pääsisimme sinne. Kuka voi väittää, ettei ole Jumalaa ja että Hän ei opastaisi meitä?

Kuu Kansanpuiston Kraatterit on paikka, jossa voi nähdä sammuneiden tulivuorten pintoja ja kovettunutta laavaa mailien päähän, niin kauas kuin silmä kantaa. Leirydyimme keskelle vanhoja kovettuneita laavavirtoja ja lähdimme patikoimaan, ja kuljimme maan alle vanhojen laavatunneleiden tai luolien alle, jotka olivat riittävän suuria, että kaksi junaa olisi voinut ajaa niiden läpi. Taas voimme nähdä Herran suunnattoman voiman, joka oli erittäin ilmeistä ja vaikuttavaa. Alue on yksi maamme kuumista paikoista ja voi purkautua koska vain, näkemämme diaesityksen perusteella. Se kai purkautui viimeksi noin 2000 vuotta sitten ja voi taas tehdä sen koska tahansa.

Lähdettyämme Kuu Kansanpuiston Kraattereilta suuntasimme kohti Las Vegasia tapaamaan erästä Kristittyä veljeä, mutta minä pyysin Herraa vapauttamaan minut, sillä en kestänyt enempää matkustamista ja sanoin Hänelle, että halusin lähteä kotiin. Ja ajaessamme moottoritiellä Hän vapautti minut ja sanoi, että voisin lähteä kotiin. No, näin Herra siis opasti meitä ja antoi meille tilaisuuden oppia Yhdysvaltojen länsirannikon tulivuorista. Matkasimme noin 3200 mailia, seitsemän osavaltion läpi ja palasimme kotiin 29 Elokuuta. (loppu)

Huomautus:

Kotiinpaluumme päivänä minulle näytettiin lehtijuttu New Age ihmisten kokoontumisesta Shasta-vuorelle tulevana viikonloppuna. Lehtijutussa kerrottiin, että ihmiset näkivät lentäviä lautasia ja demoneita ja että ihmiset suunnittelivat New Age Harmonian Konvergenssia vuorelle viikonlopuksi. Lehtijutussa sanottiin myös, että eräällä vuoren juurella sijaitsevalla pikkukaupungilla oli vahva New Age tausta. Nyt, näiden tosiasioiden jälkeen, voin nähdä, miksi Herra pani meidät vihkimään vuoren perustan noin kaksi viikkoa ennen ihmisten saapumista New Age Harmonia Konvergenssiin. Tottelevaisuus kannattaa. (loppu)

795. Raymond Aguilera - Näky 18. Elokuuta 1995, klo 7:57 aamulla.

Näky vesihanasta, joka avattiin, ja vettä alkoi ryöpytä ulos.

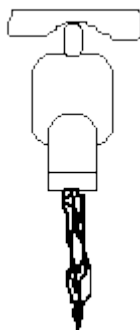

796. Raymond Aguilera - Näky 20. Elokuuta 1995, klo 4 aamulla.

Näky valkoisten, palavien kynttilöiden rivistä, jotka tulivat alas Taivaasta. Kynttilät laskeutuivat alas kulmassa, sitten ne liikkuivat vaakasuoraan, sitten ne laskeutuivat taas alas kulmassa, ja tämä prosessi jatkui. Melkein kuin kynttilät olisivat liikkuneet pitkin jättikokoista sahanterää.

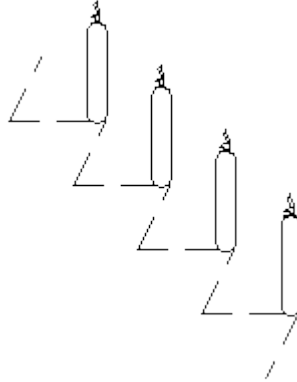

797. Raymond Aguilera - Profetia 21. Elokuuta 1995, klo 4 aamulla.

Herra sanoi, "Malja (the cup) on saanut rauhan."

Kommentti:

Ehtoollinen oli tämä MALJA. (loppu)

Profetia:

Herra sanoi, "Shasta on valmis." (loppu)

798. Raymond Aguilera - Näky 23. Elokuuta 1995, klo 2:30 aamulla.

Näky Vapauden Patsaasta, joka matkusti **AVONAISEN** rautatievaunun tai junan päällä, joka meni pimeään tunnelin läpi. Vapauden Patsaan pää ja soihtu sojottivat korkealle ylös, kun juna meni tunnelin läpi, ja pää ja soihtu leikkautuivat siististi ruumiista irti. Joten vapauden Patsas meni tunnelin läpi ilman päätä ja soihtua. (loppu)

799. Raymond Aguilera - Profetia 23. Elokuuta 1995, klo 21:31.

Herra sanoi, "Rauha on laskeutunut." (loppu)

800. Raymond Aguilera - Profetia 24. Elokuuta 1995.

Vertauskuva:

Olipa kerran joukko appelsiineja, jotka vierivät maassa, toiset olivat suuria, toiset pieniä. Ne kaikki alkoivat vierimään hyvin nopeasti ja alkoi sataa. Ja kun satoi, appelsiinit kohosivat ilmaan ja räjähtivät.

Sellainen oli Vertaus, ja jos haluatte tietää mitä se merkitsee, rukoilkaa Jehovaa ja Hän kertoo teille.

801. Raymond Aguilera - Profetia 9. Syyskuuta 1995, Espanjaksi.

Miten menee? Miten menee poikani? Minä tiedän..., että sinä tiedät; että ympärilläsi käytävä sota on hyvin raivokasta tällä hetkellä. Mutta se johtuu siitä, että sinä teet Jumalan työtä täsmällisesti. Tiedän, että olet väsynyt. Tiedän, että tarvitset rahaa, ja Minä tiedän sydämen asiat. Mutta katsos..., kaikki tulee menemään hyvin; kaikki tulee menemään täsmällisesti. Haluan sinun tekevän Minulle vielä neljä Kirjaa. Ja Minä näytän sinulle mitä sinun pitää tehdä Kirjojen kanssa.

Se on saapunut, Jumalan Fatima, Jumalan Fatima. Sinä tiedät..., ja Minä tiedän; että Jumalan Voima on saapunut täsmällisenä. Mutta katso..., **AIKA** on Minun. Kaikki tulee menemään Jumalan tavalla, Jumalan Voimalla. Sinä olet Minun kieleni ja Pyhä Henki tulee puhumaan, ja käyttämään sinun kieltäsi, täsmällisesti, Voimalla. Ja sinä tulet oikaisemaan Jumalan asiat, jotka ovat Isästä, Pojasta, ja Pyhästä Hengestä. Sillä kaikki on kieroutunut, mutta Jumala, joka loi Taivaat, maailman, tähdet, tulee oikaisemaan **KAIKEN**. Kuulitko Minua? "Pyhän Hengen kielen avulla, Voiman avulla, Jumalan tavalla".

Lepää. Aion antaa sinulle rahat, joita tarvitset. Jumalan Rakkaus tulee osumaan sinuun, sinun sydämeesi, sillä sinä olet Minun rakkaani. Tiedän, ettet usko sitä tällä hetkellä. Sillä et ajattele selkeästi. Sillä sinä olet väsynyt; sydämeesi koskee; ruumiiseesi koskee; ja mieleesi koskee. Mutta kaikki minkä sinulle lupasin..., tulee tulemaan, tulee saapumaan täsmällisesti. Me olemme melkein saaneet valmiiksi yhden osan Jumalan työstä. Melkein.

Pidän tavasta, jolla luet Raamattua, koko hengelläsi, koko mielelläsi, kaikella mitä sinulla on. Aion näyttää sinulle Jumalan asiat, mutta siinä on toinen asia mitä sinun pitää tehdä; Opiskella Raamattua, Jumalan Silmillä, Jumalan Korvilla, Jumalan Hengen avulla. Pyhän Hengen Voima on saapunut Oikaistakseen, maailman, ja Jumalan Ruumiin. Tämä on sinun Isäsi, ja Poika, yhdessä Pyhän Hengen kanssa.

Lepää poikani, ja muista kaikki asiat, jotka sinulle olen kertonut. Että antaisin sinulle rahat, yhden ruumiin sydämen. Älä itke..., sillä Minä kuulen sinua kaikkina päivinä, Korvillani. Minä kuulen sinua. Sinun täytyy luottaa Minuun. Mutta Minä tiedän..., että kaikki tulee menemään hyvin. Menehän nyt..., ja lepää, ja Minä kerron sinulle lisää toisena päivänä, toisena päivämääränä, toisena ajankohtana, Taivaan Huulilla. Minä kerron sinulle Totuuden. (loppu)

802. Raymond Aguilera - Profetia 13. Syyskuuta 1995, klo 21:30.

Erään rukouskokouksen aikana Herra sanoi, "Minä venytän Luotilankani."

Myöhemmin samana iltana Herra pani Minut tuskiin, rukoukseen, lentokoneen vuoksi, joka oli törmäämässä. En tiedä mihin, mutta Hän pani Minut rukoukseen, eikä päästänyt minua ennen kuin se oli ohi. (loppu)

803. Raymond Aguilera - Näky ja Profetia 23. Syyskuuta 1995, klo 20:30.

Hartauden ja ylistyksen aikana Herra näytti minulle pitkulaisen, pyöreän, kuparisen ammeen, jossa oli noin 6 tuumaa vettä, ja seitsemän naista seisoivat sen sisäpuolella vedessä likoamassa. Vedenpinta ulottui heitä ainoastaan nilkkoihin asti. Naiset pystyi näkemään ainoastaan polvien alapuolelta alas vesirajaan.

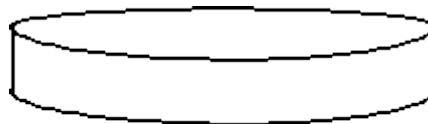

copper tub

804. Profetia – 23. Syyskuuta 1995.

Herra sanoi, "Seitsemän neitsyttä."

805. Profetia – 23. Syyskuuta 1995.

Noin puolituntia myöhemmin Herra sanoi, "Seitsemän kirkkoa."

Näky:

Sitten näin valkoisen silinterihatun. (loppu)

Profetia:

Sitten Herra sanoi minulle, "Lepää ja osta koirillesi koiranruokaa." (loppu)

806. Raymond Aguilera - Profetia 25. Syyskuuta 1995, klo 4:20 am, Englanniksi.

Minä olen Elämä; Minä olen ylösnousemus. Ne, jotka seuraavat Minua, elävät aina ja ikuisesti. Uskotteko tämän? Jos uskotte, seuratkaa Sanaa, seuratkaa Jeesusta Kristusta Nasaretilaista, seuratkaa Isää, seuratkaa Pyhää Henkeä. Sillä nyt on päätöksenteon aika. Sillä te olette lopun alun edessä. Kuuletteko Minua **SUORAAN** ja **SELKEÄSTI**? Tämä on teidän Isänne Jehova. Tämä on teidän Poikanne, Kuninkaiden Kuningas, Herrojen Herra, yhdessä Pyhän Hengen Voiman ja Kunnian kanssa, kertoen teille totuuden. Sillä Jumalan kosto on edessänne. Jumalan viha, lopun alku, kaikelle sille mikä on paha, kaikelle, mikä on Saatanasta.

Näettekö? Kuuletteko? Aistitteko henkisen sydämenne avulla Jehovan Läsnaolon, Jeesuksen Kristuksen Nasaretilaisen Läsnaolon, Pyhän Hengen Läsnaolon? Jos ette, teidän on parasta parantaa tapanne. Teidän on parasta lukea Raamattua. Teidän on parasta ottaa Ehtoollista. Teidän on parasta auttaa kadulla olevia veljiänne ja siskojanne. Teidän on parasta levittää Sanaa siitä, että Jeesus on tulossa. Jos ette aisti Minua tällä hetkellä, voi olla ettette selviydy.

Kuuletteko Minua? Tämä on teidän Isänne, yhdessä Pojan, yhdessä Pyhän Hengen kanssa, kertoen teille selkeästi, kertoen teille totuuden. Jehovan Voima ja Mahti on edessänne. Teidän on parasta hankkiutua samaan linjaan sen Voiman ja Kunnian kanssa, jos hyvinvointinne merkitsee teille jotain. Tämä ei ole vitsi. Tämä ei ole leikkiä. **TÄMÄ ON TEIDÄN JUMALANNE, JEHOVA**, joka puhuu teille suoraan, puhuu teille täsmällisesti! Tiedättekö kuinka kurittaa (ojentaa) itseänne? Jos ette, teidän on parasta oppia! Sillä jos ette, **MINÄ TULEN** kurittamaan teitä! Niin olkoon! Niin olkoon! Niin olkoon! (loppu)

Kommentti:

Vastaanotettuani tämän profetian, voin tuntea pelon ja kunnioituksen Jumalaa kohtaan. Jopa koirani Loretta, joka nukkuu kylpyhuoneessa filttikasan päällä, aisti Jumalan Voiman tämän Profetian jälkeen. Hän tuli istumaan sänkyyni viereen koko loppu aamuksi. Kumpikaan meistä ei pystynyt nukkumaan, joten valvoimme kello 4:20 lähtien aamulla, seuraavat viisi tuntia. Nukuin sinä yönä vain noin 3 tuntia, mutta tiesin, että koirani pystyi aistimaan Herran Voiman ja Läsnaolon. Se oli tämän Profetian jälkeen niin voimakasta, että näännytin itseni melkein tunnin ajan sängyllä maaten ja pyytäen anteeksiäntoa ja armoa syntieni vuoksi. Olin täydellisen kunnioituksen ja halpa-arvoisuuden vallassa, vaikka Herra oli jo lähtenyt. Silloin aistin, että koirani oli aistinut saman kuin minä, eikä suostunut palaamaan petiinsä. Joten yritin lohduttaa sitä. Ehkä se on samanlainen jänishousu kuin minäkin. Siinä kaikki. (loppu)

807. Raymond Aguilera - Näky 2. Lokakuuta 1995, klo.15:00.

Näky Egyptin pyramideista ja hevosista, jotka juoksevat nopeasti niiden edessä aavikolla. Ratsastajia näyttää olevan satoja.

808. Raymond Aguilera - Näky 3. Lokakuuta 1995, klo 12 keskipäivällä.

Herra näytti minulle jäävuoren.

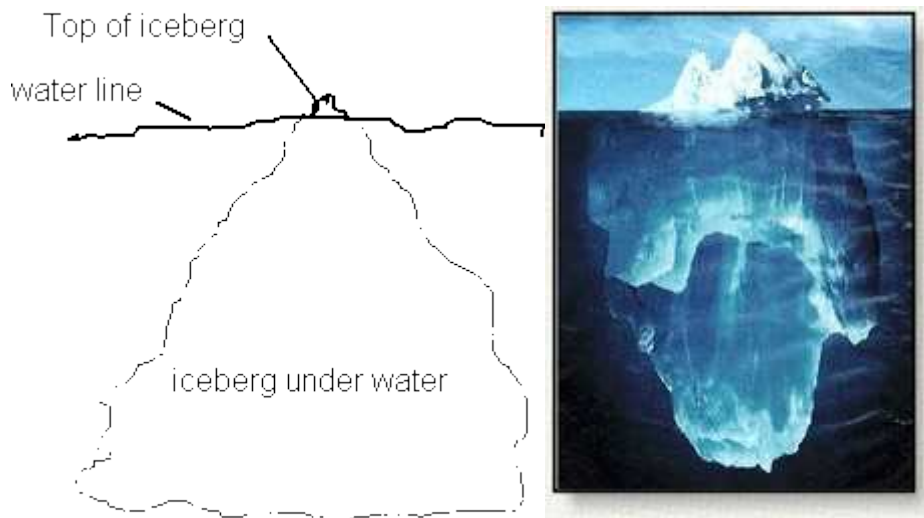

Herra sanoi, "Näetkö tämän jäävuoren?"

Minä sanoin, "Kyllä."

Hän sanoi, "Tuo on se Poikani Ruumis, jonka ihmiset tuntevat. Katso veden alle. Tuo on oikea kirkko. Se osa, joka on veden alla. Aion herättää sen. Aion suunnata sen, ja aion käyttää sitä Pyhän Hengen Voimalla, Jehovan Voimalla, Poikani Voimalla. Tämä on Suuri Minä olen, Minä olen, Minä olen, Minä olen, Minä olen, Minä olen." (loppu)

809. Raymond Aguilera - Profetia 3. Lokakuuta 1995 klo 16:34, Englanniksi.

"Minä olen Isä. Minä olen maailmankaikkeuden Luoja, tähtien Luoja, kaiken sen Luoja mitä näette, kaiken, mitä kosketatte, kaiken mitä tulee olemaan. Tulee tulemaan päivä, jolloin maa tulee heilumaan oikealle ja vasemmalle Jehovan Voimasta, Jeesuksen Voimasta, ja Pyhän Hengen Voimasta. Tehkää itsenne **Vahvoiksi**. Tehkää itsenne **Urheiksi**. Tehkää itsenne **Rohkeiksi**. Sillä Jehovan Sana tulee ravisuttamaan ja rämisyttämään ja jyräämään tätä teidän pientä maapalloanne. Tyytyväinen kirkko; tyytyväinen Ruumis, joka on ollut unessa niin monen vuoden ajan tulee ravistumaan, rämisemään, heilumaan, Jehovan Voimalla, Jeesuksen Voimalla, Pyhän Hengen Voimalla. Enkä tarkoita niitä kirkkoja, joilla on rakennuksia, tyytyväisiä kirkkoja, jotka ovat **KUOLLEITA**. Tarkoitan piilossa olevaa Poikani Ruumista, niitä, jotka ovat kaapeissa; niitä, jotka ovat kodeissa; niitä, joilla on Minun Voimani. Ne tulevat heräämään Pyhän Hengen avulla. Sillä se oli se Ruumis, jota kuritettiin. Se oli se Ruumis, jota pahoinpideltiin. **SE ON JEESUKSEN KRISTUKSEN NASARETILAISEN RUUMIS.**

Kuunteletteko Sanoja, joita teille kerron? **SE RUUMIS JUURI SIINÄ...**, on noin sata kertaa suurempi, kuin se Ruumis, joka kirkoissa väittää seuraavansa Jeesusta Kristusta Nasaretilaista. Mitä pieniä laatikoita he ovatkaan rakentaneet Jeesuksen Kristuksen Nasaretilaisen Nimessä; ne, jotka nukkuvat; jotka ovat sokeita; jotka kulkevat leskien yli ja potkivat köyhiä, koska heillä ei ole varoja, joita voisi heille antaa. Ne, jotka kurittavat profeettoja ja apostoleja. Se **EI** ole Jeesuksen Kristuksen Nasaretilaisen Ruumis.

Jeesuksen Kristuksen Nasaretilaisen Ruumis on maan alla, koska ihmisen kirkon johtajat eivät toteuta Herran Sanaa. He toteuttavat ihmisen sanan, ihmisen tavalla. He eivät etsi Pyhää Henkeä. Kun Pyhä Henki puhuu; he peittävät ainoastaan korvansa. Kun Pyhä Henki näyttää; he peittävät silmänsä. Miten sääli! Miten sääli! Sillä Jumalan Voima on siellä..., heidän edessään. Mutta he ovat jäykkäniskaisia ihmisiä. He ovat kovapäisiä ihmisiä. He **EIVÄT KUUNTELE!**

Mutta te olette epätahdissa. Joten Minä herätän, Minä näytän kaappeihin, koteihin kätkeytyneelle Ruumiille **HERRAN TODELLISEN VOIMAN**. Sillä he ovat niitä, jotka tulevat olemaan tekijöitä, ravistelijoita, rämisyttäjiä. Se on se herätys, mutta he eivät tule kuuntelemaan kirkkojen lahkojen jumaluusoppeja. He tulevat kuuntelemaan Jeesusta Kristusta. He tulevat kuuntelemaan Jehovaa. He tulevat kuuntelemaan Pyhää Henkeä ja **AINOASTAAN PYHÄÄ HENKEÄ, JEEUSUSTA KRISTUSTA, JA ISÄÄ JEHOVAA**. Sillä se on siellä missä **VOIMA PIILEE**. Voima, joka loi Taivaat; Voima, joka loi maailman; Voima, joka loi ruumiit. Siellä kaikki **RAKKAUS PIILEE**. Kaikki mikä on hyvää, kaikki, mikä on vanhurskasta, kaikki, mikä on Herrojen Herrasta, Kuninkaiden Kuninkaasta. Isän ja Pojan ja Pyhän Hengen kanssa Minä kerron teille totuuden.

Loppu lähestyy hyvin nopeasti, joten Minä herätän Soturini. Ne, joita pahoinpideltiin, ne, jotka potkittiin ulos kirkoista profetoimisen vuoksi, ne, joilla ei ole hengessä muuta kuin **JUMALAN RAKKAUTTA**. He etsivät hengessä; he kulkevat hengessä. He tuntevat Minun Ääneni, kun Minä puhun, ja he itkevät, kun kuulevat Minun Ääneni. Heille Minä annan Voiman, **HEILLE, JOTKA KUULEVAT MINUN ÄÄNENI!** Kerron teille kaikki nämä asiat Pyhän Hengen Voiman kautta, Jeesuksen Kristuksen Nimen Voiman kautta, Oman Nimeni, Jehovan, Nimen kautta. Sillä Minun Sanani ei turhana palaa.

Te tulette näkemään paljon kyyneleitä, ei surun kyyneleitä, vaan ilon kyyneleitä. Sillä Minä aion alkaa koskettamaan heidän henkeään ja he tulevat lankeamaan polvilleen ja itkemään, ja he tulevat rukoilemaan, ja rukoilemaan, ja rukoilemaan, ja he tulevat pitämään ehtoollista, ja he tulevat katumaan syntejään. Sillä he tietävät, että Herrojen Herra, Kuninkaiden Kuningas, yhdessä Isän ja Pyhän Hengen kanssa, elää. Sillä Minä aion antaa heille Hengen Voiman.

Joten te teologit, te Sanan viisaat miehet; **VAROKAA, SILLÄ MINÄ HERÄTÄN POIKANI KÄTKÖSSÄ OLEVAN RUUMIIN**. He tulevat vastaanottamaan Voiman. He tulevat olemaan tämän pienen maapallon aloitteentekijöitä, ravisuttajia. Koska te olette panneet Minut laatikkoon. Te kovapäiset pastorit; te kovapäiset opettajat; te kovapäiset saarnamiehet; olette niin sokeita ja niin tyhmiä. Te etsitte ihmisen sanaa. Minä annan teille ihmisen sanan, ja te joudutte kestäämään kärsimykset ja koettelemukset, jotka tulevat sen kirkon myötä. Sillä Minä aion suojella Laumaani ja **AINOASTAAN** Omaa Laumaani. Jos

haluatte seistä omillanne, Minä annan teidän seistä omillanne. Sillä teillä ei ole mitään oikeutta käyttää Poikani Nimeä omiin petollisiin tarkoituksiperinne. Niin olkoon. Niin olkoon." (loppu)

810. Raymond Aguilera - Näky ja Profetia 3. Lokakuuta 1995, klo 20:15.

Hartauden aikana Herra näytti minulle taikinakulhon, jossa oli jonkinlaista valkoista taikinaa, ja sellainen metallilangasta tehty sekoitusväline. Sitten taikinakulhoon kaadettiin jotakin tummanväristä. Sen sijaan, että taikina olisi sekoitettaessa muuttunut väriltään tummaksi, se pysyikin valkoisena. Valkoinen taikina muutti tumman aineen sekoitettaessa valkoiseksi.

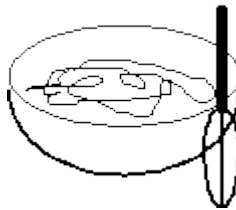

811. Profetia – 3. Lokakuuta 1995.

Sitten Herra sanoi, "Tämä profetia on Kristuksen Ruumiille. Aion koota Ruumiini yhteen. Tuon Ruumiin turmeltuneet jäsenet, jotka ovat syntisiä ja epäpuhtaita, sisään hyvien lampaiden joukkoon, ja aion puhdistaa heidät."

Kommentti:

Se mikä vangitsi huomioni tässä näyssä, oli Jumalan täysivaltaisuus, ja kuinka me näemme asiat omissa silmissämme. Luulemme, että asiat tulevat menemään tietyllä tavalla (muuttumaan tummaksi taikinaksi), mutta kun kyseessä oli Herra, se menikin toisinpäin (valkoinen taikina muutti tummuuden valkoiseksi). Hän puhdisti sekoitettaessa sen, mikä se sitten olikin, mikä taikinakulhoon pantiin (ja se meni toisin kuin me olettaisimme). Hän osoitti minulle, että Hän ajattelee eri tavalla, Taivaallisella tavalla, ja me ajattelemme maailman mielellä. Hän aikoo puhdistaa pahat lampaansa taikinakulhossa hyvien kanssa, ja taikina tulee muuttumaan **VALKOISEKSI**. Tämän näkeminen hengessä oli **HYVIN KUMMALLISTA**. (loppu)

812. Raymond Aguilera - Näky, Profetia ja Tapahtuma 6. Lokakuuta 1995, klo 20:30.

Näky:

Hartauden aikana Full Gospel Business Men's Fellowship Internationalissa, näin näyn yhdeksästä hahmosta, jotka ympäröivät Setä-Samulin (eli Uncle Sam, - Amerikan vertauskuva, Kääntäjän huom.), miehen, jolla on silinterihattu ja asu, jossa on Amerikan värit, ja nämä yhdeksän hahmoa iskivät Setä-Samulin maahan, ja sinne hän jäi.

813. Näky – 6. Lokakuuta 1995.

Seuraava näky oli leijonasta, siasta, ja pässistä. Leijonalla oli punaiset silmät.

814. Näky – 6. Lokakuuta 1995.

Seuraava näky oli miekasta, se oli paholaisen miekka, joka oli upotettu suureen kulhoon, joka oli täynnä kuumia hiiliä. Terää kuumennettiin. Sitten näin jonkinlaisen olion, en tiedä oliko se paholainen, ja hän nosti miekan kuumien hiilien joukosta, ja alkoi heiluttaa sitä. Hän heilutti sitä Yhdysvaltoja päin.

815. Profetia – 6. Lokakuuta 1995.

Minä sanoin Herralle, "Ei, ei, onko tämän tapahduttava."

Herra sanoi, "Kyllä! Yhdysvaltojen inhottavuuden tähden. Jumalan viha on tullut."

816. Näky – 6. Lokakuuta 1995.

Sitten näky päättyi, ja toinen näky ilmaantui. Näin monia mustia hahmoja, jotka kantoivat keihäitä, ja viisi tai kuusi näistä hahmoista, kantoivat lammasta, leijuen kymmenen tai kahdentoista jalan korkeudessa, heidän kävellessään. Ryhmässä oli varmaan viisi- tai kuusikymmentä hahmoa, heidän kulkiessaan ja kantaessaan keihästettyä lammasta.

817. Näky – 6. Lokakuuta 1995.

Sitten ilmaantui uusi näky. Näin nestemäisen pyörremyrskyn, ja neste näytti öljyltä. Sitten tämän öljystä tehdyn pyörremyrskyn sisään alkoi mennä esineitä. Näin sateenvarjon, ja muita esineitä, jotka imeytyivät pyörremyrskyn sisään. Pyörremyrsky vain imi esineet sisäänsä, aivan kuin ne olisivat valuneet viemäristä alas.

818. Näky – 6. Lokakuuta 1995.

Sitten seuraava näky oli Enkelistä, ja se oli puhtaan valkoinen. Ja sillä oli jousi ja se oli ratsailla, paitsi että jousella se ampui kaksi nuolta yhdellä kertaa. Voin nähdä sen jännittävän jousta taaksepäin. (loppu)

819. Tapahtuma – 6. Lokakuuta 1995.

Kokouksen loppuvaiheessa isokokoinen, mustaihoinen mies - joka on kai pastori- alkoi laulaa. Hänelle ojennettiin mikrofoni, jotta hän voisi todistaa tai pitää ylistysraportin, mutta hän alkoi laulaa, koska on hyvä laulaja ja pitää laulamisesta. Silloin Herra näytti minulle, että mies teki sen oman itsensä ja ylistysten ja kunnian vuoksi. Vaikka hän lauloikin kristillisiä lauluja, jotka todella koskettivat ihmisiä ja puhutteli heitä. Hän ei tulisi saamaan siitä palkkaa taivaassa, koska hän teki sen itsensä vuoksi, eikä Herran. Herra sanoi minulle, että hänen ainoa palkkionsa tulisi olemaan yleisön aplodit. Hän teki sen vain ihmisten ylistysten vuoksi. (loppu)

820. Raymond Aguilera - Tapahtuma 16. Lokakuuta, 1995.

Telttailuretki:

Eräs kristitty retkeily-ystävä soitti ja kysyi, halusinko lähteä Yosemiteen telттаilemaan, koska hän oli yllättäen saanut työstään vapaata. Hänen aiemmat lomasuunnitelmansa oli sotkettu, joten hänelle tarjottiin ylimääräistä vapaata.

Minä myönnyin, sillä olin loppuun ajettu ja halusin rentoutua, levätä ja keskittyä, ja tarvitsin laadukasta rukousaikaa yhdessä Herran kanssa. Niinpä ystäväni valitsi päivän, ja päivää aikaisemmin hän soitti tarkistaakseen, että suunnitelma piti. Ystäväni tiesi, että kun minusta on kyse, mikään ei ole varmaa ennen kuin vasta viime minuutilla, koska Herra on kanssani päivittäin tekemisissä, ilman etukäteisvaroituksia. Siis, seuraavana päivänä pakkasin mukaani teltan ja makuupussin ja me lähdimme matkaan.

Ajaessamme Yosemiteen päin, radioasemalla, jota kuuntelimme, kerrottiin, että tasan kuusi vuotta sitten vuoden 1989 maanjäristys oli iskenyt Kaliforniaa. Aloin miettiä, josko Herra oli suunnitellut kaiken jo ennen kuin kristitty ystäväni päätti pyytää minut mukaansa telttaretkelle. Sillä minä olin Yosemiteissa kaksi päivää ennen Kalifornian maanjäristystä. Tällä samalla viikolla, täsmälleen kuusi vuotta sitten, olin auttanut nuoren miehen ja hänen kaksi lastaan alas Vernalin Putousten vuoripolkua. Yosemite oli se paikka missä yksi niistä kolmesta tärkeästä asiasta, jotka tein, tapahtui. Se oli yksi niistä tapahtumista, joista kerroin alun todistuksessa (Kuinka kaikki alkoi - Käänt. huom.). Herra sanoi minulle, että

Hän antaisi minulle mitä vain haluaisin niiden kolmen asian takia, ja yksi niistä asioista jotka tein, oli se, kun autoin nuorta miestä ja hänen kaksi lastaan alas pitkin Vernalin Putousten vaellusreittiä. Ja vuosien jälkeen, melkein päivälleen, olin taas matkalla Yosemiteen! Pohdin sitä Vernalin Putousten tapahtumaa paljon, ja kuinka se myöhemmin johti Herran sokeaan etsimiseen kyynelin ja rukouksin. Yhtäkkiä tämä koko levähdysretki sai uuden näkökulman.

No, tiistaina löysin itseni kiipeämästä samaa reittiä, paitsi että tällä kertaa kuljin yksin ja rukoilin kielillä, - jotain mihin kuusi vuotta sitten en edes uskonut. Mietin mitä olisi edessä. Olin melkein ylhäällä Vernalin Putousten luona, kun huomasin reitin olevan tukittu jonkinlaisella aidalla, noin kymmenesosan mailia huipulta alaspäin. Aitaa vartioi mies etsintä- ja pelastuspalvelusta. Aloimme keskustella, ja hän kertoi minulle siitä mitä teki. Niinpä kulutin seuraavat puolitoista tuntia kertomalla hänelle siitä mitä Herra oli minulle tehnyt ja mitä tällä polulla oli tapahtunut. Ja hän kertoi minulle joistakin kokemuksistaan pelastustehtävissä ja asioista, joita oli nähnyt. Hänen työnsä oli noutaa kallioilta pudonneita ihmisiä ja ihmisiä, jotka olivat loukkaantuneet katkaisemalla jalkansa ja sen sellaista. Hän kertoi tehneensä sitä kolmen vuoden ajan ja nähneensä työssään outoja asioita. Olimme molemmat liikuttuneita toistemme kertomuksista. Lähtiessäni hän sanoi, "Jumalan siunausta." En koskaan saanut selville oliko hän kristitty, sillä vaikka hän puhuikin kuin kristitty, hän ei tunnustanut olevansa kristitty. Ehkä hän on yksi niistä kristityistä, jotka on jäävuoren vedenpinnan alaisella puolella, joista Herra yhdessä aikaisemmassa profetiassa puhui.

Se oli hyvin mielenkiintoinen matka. Loppupäivän vietin rukoilemalla ja lukemalla raamattua ja kotiin palasin rentoutuneena. Herra työskentelee hassulla tavalla. Sitä luulee olevansa puuhaamassa omia asioitaan, mutta sitten sitä onkin juuri siellä missä pitäisi, tekemässä Herran työtä ilman, että edes tietää tai aistii sitä. Herra näyttää aina kulkevan edellämme johdattaen ja näyttäen meille tien. Tuntui hyvin oudolta olla ainoa, joka palasi takaisin Yosemite:en kuuden vuoden jälkeen juhlimaan ryhmämme telttailuretken muistojuhlaa. Meitä oli ryhmässä kai noin kaksikymmentä henkeä, ja selittämättömästä syystä minä palasin ainoana takaisin tälle kuuden vuoden muistojuhlamatkalle vaeltaen ylös samaa vanhaa vaellusreittiä. En voi kuin toistaa, että oli outoa palata takaisin, ja havaita että Herra oli järjestänyt kaiken, ilman että edes olin asiasta tietoinen, ennen kuin vasta sitten kun olin jo matkalla. (loppu)

[821. Raymond Aguilera - Profetia 18. Lokakuuta, 1995, klo 04:27 aamulla.](#)

Herra sanoi, " Mt. Shasta (vuori), Mt. Shasta, paholaisen suu." (loppu)

[822. Raymond Aguilera - Näky 19. Lokakuuta, 1995, klo 9:30 aamulla.](#)

Näky korotetusta lavasta, jossa oli tulisija. Lavaa reunusti betoniaita. Se näytti melkein suihkulähteeltä, mutta se oli tehty tulta varten. Kaikkialla tulisen kaivon ympärillä oli isoja, lihavia sikoja, selin tuleen. Niitä oli tuhansia, niin kauas kuin silmä kantoi, ja ne kaikki seisovat selkä tuleen päin. (loppu)

823. Raymond Aguilera - Näky 20. Lokakuuta 1995, klo 20:15.

Näky täydessä kukassa olevasta, puhtaanvalkoisesta ruususta, jota ympäröi kalterit, jotka alkoivat kohota pois.

824. Raymond Aguilera - Profetia 25. Lokakuuta 1995, klo 20:15.

Keskiviikkoillan rukouskokouksessa Herra antoi minulle tämän Profetian ja käski minun lausua se ääneen:

"Tel Aviv, Tel Aviv, Tel Aviv. Tel Aviv menee sotaan! Tel Aviv menee sotaan!" (loppu)

Huomautus:

Puolitoista viikkoa myöhemmin, Marraskuun 4 1995 Israelin Pääministeri tapettiin Tel Avivissa.

825. Raymond Aguilera - Profetia 3. Marraskuuta 1995, Englanniksi.

Shasta, Shasta, Shastan tuuli, Shastan ilma tulee peittämään maailman; tulee tukahduttamaan maailman paholaisen voimalla. Olkaa valmiita, viisaita, hedelmällisiä. Shastan tuuli ja ilma tulee kuristamaan teitä, tulee saamaan teidät haluamaan piiloutua, mutta ei tule olemaan paikkaa jonne piiloutua. Käskekää kaikkien imettävien äitien olla varovaisia maidon kanssa, jota kantavat. Tämä on Jehovan Sana. Tämä on Jeesuksen Kristuksen Sana. Tämä on Pyhän Hengen Sana. (loppu)

826. Raymond Aguilera - Profetia ja Näky 4. Marraskuuta 1995, klo 20:30.

Jumalanpalveluksen aikana El Cerritossa sijaitsevassa kirkossa Herra näytti minulle Kätensä, joka piteli vesilasia. Sitten Hän sanoi, "He tulevat janoamaan. Sitten he tulevat saapumaan." (loppu)

827. Raymond Aguilera - Näky 6. marraskuuta 1995, klo 7:30 aamulla.

Näin näyn rististä, jonka päällä roikkui Jeesus Kristus. Käsistä jalkoihin meni kolmio. Aivan kuin Hänet olisi ristiinnaulittu kolmion päälle. (loppu)

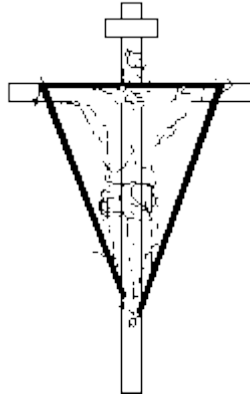

828. Raymond Aguilera - Näky 6. marraskuuta 1995.

Herra näytti minulle pienen väkipyörän, joka veti suurempaa väkipyörää. (loppu)

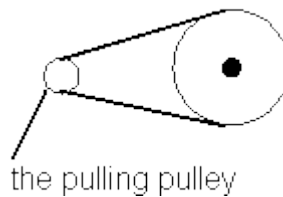

829. Raymond Aguilera - Näyt 7. marraskuuta 1995, klo 7:55 aamulla.

Näky valkoisesta kynttilästä, jossa oli kolme liekkikerrosta. Kolme värikästä liekkiä toistensa päällä.

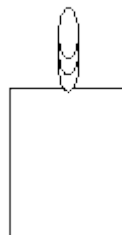

Näky:

Näky köydestä, jossa oli kolme solmua.

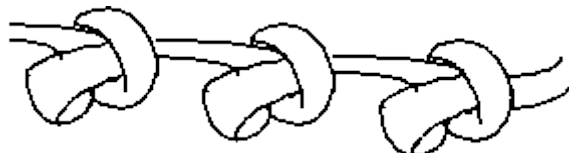

830. Raymond Aguilera - Profetia 8. marraskuuta 1995, klo 7:19 aamulla, Espanjaksi.

Costa Rica, katso Costa Rican menneisyyteen. Liekki on saapunut, kaiken sen liekki, mikä on saastaista. Kaikki tulee tapahtumaan nopeasti. Kaikki tulee tapahtumaan täsmällisesti. Niin, Costa Rican ilmasto tulee muuttumaan. Kuuletko Minua? Kirjoitatko alas kaiken mitä sinulle kerron? Sillä se tulee tapahtumaan täsmällisesti, taistelemisen, pommi, kaikki paholaisen aseet.

Teillä on Taivaan avain. Teillä on tapa millä mennä Taivaaseen, jos haluatte pelastaa itsenne. Teidän täytyy suunnata nenänne..., Teidän täytyy suunnata nenänne Raamattuun, ja teidän täytyy opiskella koko sydämellänne. Costa Rican kaupungit, ne tulevat asettamaan tulitikun; sillä paholainen on vahvoilla Costa Ricassa, huumeiden kanssa. Kuulitteko Minua, Costa Rican kansa? Jos voitte, haluan teidän piilottavan ruokaa sinne minne voitte. Sillä eräänä päivänä tulette tarvitsemaan sitä, sillä Costa Ricassa ei tule olemaan ruokaa, paholaisen päivänä.

Se on saapunut, tulitikku on saapunut Costa Ricaan. Muistakaa! Piiloutukaa, ja kätkekää ruokanne, päivänä, jolloin mies saapuu pommin kanssa, luodin kanssa, paholaisen asioiden kanssa. Hänellä tulee olemaan sellainen tapa, että te tulette uskomaan, että kaikki tulee käymään hänelle hyvin. Mutta se ei ole totta, sillä hänen sisäpuolellaan on paholainen. Hänellä on paholaisen silmät ja korvat, ja hän tulee haluamaan syödä Costa Rican. Siinä kaikki mitä teille aion kertoa, tänä päivänä, tänä ajankohtana, täsmällisesti, profeettani Reymundon kautta. (loppu)

831. Raymond Aguilera - Näky 18. Marraskuuta 1995, klo 16:00.

Rukouksen aikana San Pablon Business Men's Fellowship USA päivällisillä. Näin näyn Eiffel-tornista, jonka päällä oli pääkallo ja ristikkäiset luut, noin tornin keksivaiheilla. (loppu)

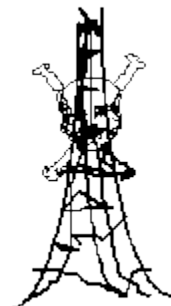

832. Raymond Aguilera - Tapahtuma, Näky ja Profetia 22. Marraskuuta 1995 klo 20:15

Erään kristillisen rukouskokouksen aikana, jossa oli reilu kaksikymmentä henkeä, Herra näytti minulle pienen kappaleen Profetia # 154 ja käski minun kertomaan tämän tapahtuman.

154. Raymond Aguilera - Profetia, Näky ja Tapahtuma 12. Heinäkuuta 1992 klo 17:37.

En tiedä...en tosiaan tiedä! Tuntuu kuin olisin aivan Sodan keskellä. En tosiaan tiedä pitäisikö jatkaa rukoilemista vai olla hiljaa vai lopettaa. Se on niin kuin olisi keskellä jotain, joka ylittää ymmärryksesi. Herra näyttää minulle asioita.

Näen näyn Pässistä. Ei, siinä onkin kaksi Pässää. Ne iskevät sarvensa yhteen. Ne puskevat toisiaan äärimmäisen kovaa. Kuulen kaikuvan äänen, kun ne yrittävät murskata toistensa kallon. Mitä tämä tarkoittaa?

Nyt, melkein kolmen vuoden jälkeen, pystyn edelleen näkemään ja kuulemaan ne kaksi Pässää iskemässä päitään yhteen äärettömän kovaa, niin että kaiku vastaa kanjonien seinistä, kun Pässit yrittävät murskata toistensa kallon.

Näky:

Seuraava asia, jonka Herra minulle näytti, oli suuri silmämuna, joka katsoi alas Taivaasta. Minun katsoessani, silmä jotenkin kääntyi ja katsoi alas maata päin.

A single eye ball
looking down.



Näky:

Sitten näin Herran pitelevän PIENTÄ Amerikan lippua. Se näytti leikkilipulta, ja Hän heilutti sitä Vasemmassa Kädessään.



Näky:

Yhtäkkiä suuri, pohjaton Syvennys ilmaantui, ja kaikenlaisia esineitä alkoi pudota sinne.

sink hole.

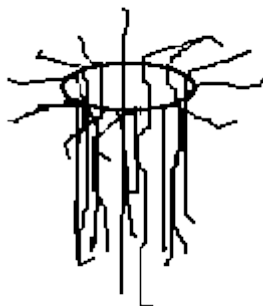

things were falling into
this bottomless sink hole.

Profetia:

Seuraavaa asiaa on äärettömän vaikea selittää, sillä Herra kertoi minulle, että Yhdysvallat menisivät sotaan. Mutta kommunikaatio ei tapahtunut sanojen tai ajatusten välityksellä, vaan Hän kertoi sen suoraan hengelleni, ilman sanoja, tai ilman, että olisi asettanut ajatuksia mieleeni. En tiedä kuinka Hän sen teki, tai kuinka sen selittäisin, muuten kuin noilla sanoilla.

Kommentti:

Vastaanotettuani tämän Tapahtuman/Profetian, Herran Voimallinen Läsnäolo oli niin vahvaa, että se jätti minut vapisevaksi ja suunniltani. Minun täytyi poistua rukouskokouksesta. Tällä hetkellä minulla on vaikeuksia pysyä tasapainossa lihassani. Toivon että..., osaisin selittää tämän kaiken. Se on melkein kuin henki latautuisi, samalla kun fyysinen ruumis romahtaa kasaan. Kehossa tuntuu kuin se olisi räjähtämässä. Se ei ole ainoastaan fyysisesti uuvuttavaa, vaan sitä tuntee itsensä myöskin hyvin yksinäiseksi. Tarkoitan, ihan totaalisen YKSINÄISEKSI!! Tuntuu, kuin koko universumissa ei olisi mitään muuta kuin Herra. Hengelle se on mahtavaa, mutta liha jää yksin tyhjiyteen, ilman että olisi ketään, joka ikinä voisi ymmärtää, mitä juuri on kokenut. Jotenkin ruumiini aistii, ettei sillä ole mitään mahdollisuuksia elää, ja että se on tuomittu. Olisin halunnut..., vain ajaa johonkin salaiseen paikkaan ja piiloutua. Luulen että..., halusin vain olla yksin ja ajatella tätä asiaa, mutta minulla ei ollut mitään paikka minne mennä. Tällä hetkellä tunnen valtavaa kipua, joka vaikuttaa henkeeni. On Kiitospäivän aamu, mutta minusta tuntuu, että..., olen keskellä tyhjiyttä. Antakoon Jeesus Kristus meille kaikille anteeksi. (loppu)

833. Raymond Aguilera - Profetia 26. marraskuuta 1995 klo 20:15.

Herra näytti minulle osan miehen nimestä: Juan Per/ez. En nähnyt nimen loppuosaa, mutta Herra sanoi, että se on Perez. En nähnyt miten loppukirjaimet kirjoitetaan. (loppu)

834. Raymond Aguilera - Profetia 7. Marraskuuta 1995 klo 13:45.

Tänään, kotiin ajaessani, Herra painoi mieleeni raamatunkirjoituksen Matteuksen evankeliumista 24:36-51. En tiedä kuinka selittäisin sen mitä minulle on tapahtumassa, mutta tämä on TODELLISTA! En tiedä missä kohtaa kristityn vaelluksessanne olette, mutta teidän on parasta laittaa itsenne ruotuun tänään! Jotenkin Herra kertoo minulle, tällä hetkellä, Matteuksen 24:36-51 todellisuudesta. Tämä ei ole vitsi, Herra tulee HYVIN PIAN!!! Toivon että..., osaisin selittää tämän selkeämmin, mutta se mitä hengessäni tällä hetkellä aistin ON HYVIN TODELLISTA! Niin totta kuin Herra on todistajani, rukoilen, että jokainen joka lukee tämän kirjoituksen, vastaanottaa Pyhän Hengen ymmärryksen tästä raamatunkirjoituksesta. Sillä nyt minä ymmärrän Hänen SANOJENSA VAKAVUUDEN ja TOTUUDELLISUUDEN Matteuksessa 24:36-51.

En tiedä koska Herran hetki tulee, tai luvun 24 täsmällistä merkitystä, mutta kun luin jakeen 24:19 imettävistä äideistä, muistin kohdan Profetia #825, ”Käske imettävien äitien olla varovaisia maidon kanssa, jota kantavat.” Sitten käsitin, että Herra puhuu HUOMISESTA, ei Raamatun huomisesta. Hän tarkoittaa, HUOMISTA, sen todellisen maailman huomista, jossa me elämme. Sitä huomista, jonka me tulemme näkemään OMIN SILMIN!

Oi Herra, ole meille armollinen. Aamen.

835. Raymond Aguilera - Tapahtuma ja Näky 11. Joulukuuta 1995 klo 10:47 am.

Olen ollut henkisesti sodassa viimeisen vuorokauden, ja olen rukoillut apua Herralta. Vihollinen on kai yrittänyt estää minua vastaanottamasta tätä näkyä. Eilen, iltapäivänokosteni aikana, heräsin siihen, kun kova voima läpäisi sydämeni. Se oli niin voimakas, että pelästyin ja heräsin. Luulin, että olin saamassa sydänkohtauksen. Minusta tuntui, kuin paholainen olisi tosissaan yrittänyt tappaa minut. Sitten yöllä kova rankkasade ylitti alueen ja tänä aamuna tyttäreni sanoi, että hänen huoneessaan vuotaa. Jostain syystä tämä pelästytti minut täysin ja huomasin, että vaatteeni olivat hiestä märkinä. Joten rukoilin Herralle ja sanoin, etten ymmärrä tätä, mutta että seisaisin Jeesuksen Kristuksen kalliolla, ja että olin Hänen siipiensä suojassa, joten minulla ei olisi mitään pelättävää. Eli mitä tahansa tämä näky tarkoittaakaan, sen täytyy olla hyvin tärkeä, koska paholainen yritti estää minua vastaanottamassa sitä.

Se ei ole vielä mennyt ohi, mutta Herra antoi minulle näyn maapallosta, jonka päällä oli suuri, PUOLIVALMIS viestintätorni, jonka neljä jalkaa seisoivat maapallon päällä. Torni oli maapalloa suurempi.

communications
tower

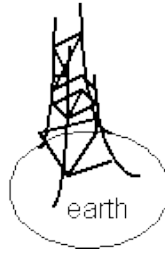

836. Raymond Aguilera - Näky 16. Joulukuuta 1995, klo 9:42 aamulla.

Näky jostain, jota nostettiin ylös. Se näytti melkein siltä, kuin jos sitä nipistää löysää nahkaa ja nostaa sitä ylöspäin. Ympärillä oleva Planeetan maaperä meni kohti nostopistettä ja nousi ylös taivaaseen. Se nousi enemmän kuin maan halkaisijan verran.

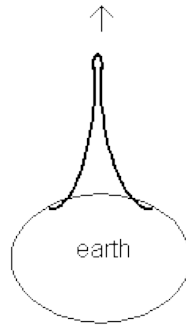

The ground went to a point-then up.

837. Näky - Raymond Aguilera 16. Joulukuuta 1995.

Näky hevosenkenkätyyppisestä magneetista, joka oli puolisydämen muotoinen. Osoittava alaosa sydäimestä puuttui. Nähdessäni magneetin päät, toinen oli musta ja toinen oli valkoinen. Magneetti lähestyi maaplaneettaa. (loppu)

A magnet approaching the planet.

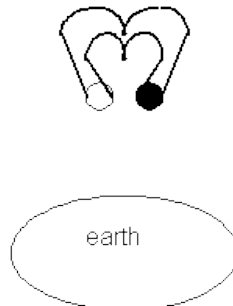

838. Profetia - Raymond Aguilera 18. Joulukuuta 1995.

Rukouksen ja ylistyksen aikana Portugalilaisessa Herran Läsnäolo tuli minun luokseni ja sanoi, "Mene Etelä-Amerikkaan. Minä haluan sinun menevän Etelä-Amerikkaan." (loppu)

839. Tapahtuma ja Profetia - Raymond Aguilera 19. Joulukuuta 1995 klo 18:00.

Huom: Kopio siitä kirjeestä, joka lähetettiin Veljille ja Sisarille tässä Profeetallisessa palvelutyössä, jonka Herra otti hallintaan, kun olin kirjoittamassa sitä:

Hei veljet ja sisaret sähköpostilistalla,

Minä haluan ottaa pari minuuttia jaksakseni lyhyen todistuksen ja joitakin ohjeita Herralta. Ne teistä, jotka olette lukeneet koko profetia kirjan, olette tietoisia siitä lausunnosta, jonka Herra on sanonut minusta. Herra sanoi, että "Minä olin nynny," ja että kaikki mitä minä voin tehdä, on piiloutua Hänen suojeluksensa taakse. Ja koska Herra ei Valehtele, "Minä olen nynny," ja tämä on se mitä minä tulen tekemään, mutta Hän on myös käskenyt minua tekemään itseni vahvaksi, ja olemaan rohkea.

Näinä parina viime viikkona Herran profetiat ovat rikkoneet alas uskonnollisia muureja, ja minä olen näkemässä suuren nälän Jumalan Sanaan läpimurtautuvan VOIMALLA. Viime keskiviikkoiltana ylistyksen aikana rukouskokouksessa, minä vain kuulin tämän äänen sanovan, "Minä tulen tappamaan sinut. Minä aion kuristaa sinut. Minä aion katkaista sinun kurkkusi. Minä tulen saamaan sinut, Reymundo!" Kaiken tämän minä kuulin, kun kauniita lauluja laulettiin Herrasta. Paholainen kuulosti niin vihaiselta, että minä melkein purskahdin nauramaan ääneen, mutta en tehnyt niin, ja yritin pitää tämän niin hyvin kuin pystyin itselläni. Kun paholainen tulee vihaiseksi, se on hyvä merkki minulle siitä, että minä olen Herran tiellä.

Sitten, kun minä olin asettanut teksti ja Microsoft Word versiot profetia kirjasta verkkosivuille, tämä suuri taakka lähti pois minun päältäni. Minä olin kirjoittamassa teille kaikille kirjettä siitä, että nyt teksti version voisi ladata verkkosivulta. Silloin koko taivas räjähti salamoilla, ukkosella ja sateella minun taloni ympärillä. Se tuli niin kovaääniseksi, että Ron juoksi yläkertaan nähdäkseen taivaan. Minä en muista ikinä nähneeni tai kuulleeni taivaan räjähtävän tällä tavoin. Minä muistan Ronin sanoneen minulle, että sulkisin tietokoneen ukkosen takia, mutta jokin minun hengessäni sanoi, "Älä lopeta – jatka kirjoittamista." Herra oli näyttämässä minulle Hänen kaikkivaltiasta Voimaansa, ja se antoi minulle voimaa kun Hän järkytti taivasta. Tämän kaltainen Voiman näyttö ilmoitti minulle nopeasti, kuka on POMO!

Sitten eilen illalla ylistyksen aikana Portugalilaisessa rukouskokouksessa Herra käski minua menemään Etelä-Amerikkaan. Hän ei kertonut minulle koska, kuinka, minne, tai mistä rahat tulisivat. Joten nyt, minun täytyy mennä uusimaan Passini, ja istua ja odottaa Herraa. Syy, miksi kerron teille kaikki nämä asiat on, koska Herra on liikkumassa Pyhän Hengen Voimalla, ja ovet ovat avautumassa niin nopeasti, että Minun on vaikea pysyä

perässä.

Nyt tänä iltana rukouksen aikana Herra on pyytänyt minua antamaan teille ohjeet koskien sitä, mitä on teidän edessänne. Joten tässä on se, mitä Herra sanoi minulle kertomaan teille kaikille tällä sähköpostilistalla.

Profetia:

Lakatkaa tappelemasta uskonnollisesta opista. Sillä kun Antikristus tulee kolkuttamaan ovelenne, hän ei tule välittämään siitä miksi te kutsutte itseänne, uskotteko te Kolminaisuuteen tai ette, tai kuinka paljon te uskotte olevanne oikeassa kirjoituksista. Hän tulee ainoastaan välittämään siitä, onko hänellä teidän ja teidän perheittenne päät hänen säkissään. TARINAN loppu! Ymmärrättekö te tämän kuvion!

Teidän täytyy yhdistyä NYT! Teidän täytyy tehdä Kristuksen Ruumis VAHVAKSI!!!!!!! Teidän pienten tappeluittenne täytyy LOPPUA! Jotta kun vahva mies tulee, te voitte voittaa. Te tulette näkemään Antikristuksen elämänne aikana, uskoisitte sen tai ette! Hän tulee olemaan siellä armeijan sotilaidensa kanssa, joita johtaa armeija demoneita.

Herätkää Kristityt! Lopettakaa kaikki tämä typerä tappeleminen, tehkää itsenne VAHVOIKSI! Sillä nämä eivät ole turhia Sanoja. Tämä on TOTUUS! Minä haluan teidän kaikkien rukoilevan ainakin kaksi tuntia joka päivä. Minä haluan teidän ottavan PÄIVITTÄIN ehtoollista. Minä haluan teidän etsivän veljiänne ja sisarianne kaduilta NYT!!!!!!!!!!!!!!!!!!!!!!!!!!!!!! Kuulitteko Minun viimeisen lausunnon vai pitääkö Minun kertoa teille uudestaan. Älkää laittako Minua tekemään sitä, sillä silloin te tulette näkemään toisen puolen Minusta, josta te ette tule pitämään. ONKO TÄMÄ SELVÄÄ!! Minä olen puhumassa teille, koska MINÄ RAKASTAN TEITÄ! Minä haluan auttaa ja SUOJELLA TEITÄ. Ja tämä on Totuus!

Jotkut teistä ovat syöneet Jumalan lihaa jo useitten vuosien ajan, ja jotkut teistä ovat yhä laatikossanne juomassa vauvanmaitoanne. Sen ei ole väliä, koska Antikristus on silti siellä. Ymmärrättekö tämänkin kuvion? Haluan teidän Keskittyvän Isään Jehovaan, Jeesukseen Kristukseen, ja Pyhään Henkeen AINOASTAAN! Ymmärrät teko tämän kuvion myös? Minä annoin teille kaikille tietokoneen, jotta voisitte levittää Jumalan Sanaa. Miksi ette ole tehnyt niin? Oletteko te odottamassa Antikristusta näyttämään teille kuinka tehdä se? HERÄTKÄÄ! Minä kuulostan HYVIN VOIMAKKAALTA lausunnoissani, mutta älkää odottako Antikristusta näyttämään teille kuinka vahva hän on. Sillä Hän tulee TAPPAMAAN teidät, jos ette tee itseänne vahvaksi Jumalassanne, Jehovassa, Jeesuksessa Kristuksessa, ja Pyhässä Hengessä. (loppu)

PS: Antakaa anteeksi minun oikeinkirjoitukseni ja välimerkkien käyttöni, sillä minä olen hyvin väsynyt juuri nyt.

[840. Profetia - Raymond Aguilera 23. Joulukuuta 1995 klo 8:40.](#)

Hetki on saapunut, jolloin sudet tulevat menemään lauman sisälle. Sudet yrittävät hajottaa lauman. Sudet tulevat syömään heikot, rammat, nuoret. Sudet, jotka tulevat lampaiden vaatteissa, mutta älkää pelätkö; sillä Herra Jehova hallitsee, sillä Herra Jeesus Kristus Nasaretilainen hallitsee, sillä Pyhä Henki hallitsee. Suden päivä on täällä. Minä tulen käyttämään lampaitten vaatteita, kuristamaan, tuhoamaan suden. Sudet tulevat monissa muodoissa, monissa väreissä, monen kokoisena. Heidän sanansa kuulostavat kauniilta. Heidän sanansa kuulostavat suurilta. Älkää peljätkö! Sillä Herra tuntee Hänen lampaansa, ja lampaat tuntevat Hänen ÄÄNENSÄ, ja lampaat tulevat seuraamaan.

Muistakaa suden päivä; tehkää itsenne vahvoiksi, menkää Raamattuun. Lukekaa, lukekaa, ja lukekaa koko sydämellänne. Sillä susi tuntee Raamatun. Sillä susi haluaa vääntää ja kääntää Jumalan Sanoja. Tehkää itsenne vahvoiksi, sillä sudet tulevat sisälle takakautta, tuhotakseen, ja syödäkseen sen mikä on heikkoa. Sen ei ole väliä kuinka juonikas, voimakas susi on. Sillä Minun Sanani ei KOSKAAN tule palaamaan tyhjänä takaisin.

Siellä ei ole mitään universumissa, joka pystyisi pysäyttämään Minun Sanani saavuttamasta Jumalan karitsoita. Sillä kun Jumalan karitsat kuulevat Jehovan Sanat; he tulevat itkemään ja kyynelehtimään. Sillä TOTUUS on Sana, joka tulee Jehovan Suusta; eikä ne sanat jotka tulevat sudelta. Teillä on aina ollut susia, joka kerta kun Jehova on tehnyt vanhurskaan Sanan. Sudet ovat aina olleet jäljessä hajottamassa, tuhoamassa, vääntelemässä Jumalan asioita, mutta siellä on paikka susille, mutta tämä on Minun ja heidän välinen asia. Kuuletteko Minun Sanani, Minun Lampaani, Minun Karitsani? Minä tulen olemaan siellä oikeana aikana ja oikeassa paikassa. (loppu)

841. Näky - Raymond Aguilera 26. Joulukuuta 1995.

Sain näyssä Kolme hevosta valjastettuna yhteen ja kulkemassa vierekkäin vetäen yhtä puukärryä. (loppu)

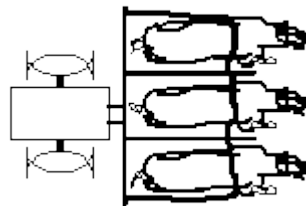

842. Näky - Raymond Aguilera 27. Joulukuuta 1995.

Rukouksen aikana näin näyn Kultaisesta Pokaalista, mutta sen sijaan että siinä olisi ollut yksi jalka menossa pohjaan, siinä oli Kolme Hahmoa kannattamassa sitä. (loppu)



843. Profetia - Raymond Aguilera. 27. Joulukuuta 1995.

Herra antoi minulle nimen, "Allen Peters." Ja siinä kaikki. (loppu)

844. Profetia - Raymond Aguilera 30. Joulukuuta 1995 klo 1:03.

Herra antoi minulle toisen nimen, "Raleigh Henderson." Ja Herra ilmoitti, että hän oli palapelin puuttuva pala.

Espanjaksi:

Tuoli kaatui. Tuoli kaatui. Prefektin (Espanjan "Prefecto") tuoli kaatui, Prefekti.

Huom: Minulla on flunssa.

Kuinka menee? Kuinka menee Minun poikani? Sinä uskot etten Minä voi parantaa sinua. Tiedät, että Minä tiedän kaiken. Kaikki mitä on mielessä. Kaikki mitä on sydämessä.

Muistakaa nimi jonka olen antanut teille. Se on hyvin tärkeä. Prefekti. Prefekti. Muistakaa mitä olen kertonut teille. Prefektin käsi, Kyllä!, se on saapunut. Talo joka on kaatunut koska Prefekti uskoi tietävänsä sen kaiken. Voimalla ja tarkasti hän kaatui. Tämä on teidän Isänne, Pojan kanssa, Pyhän Hengen kanssa kertomassa teille totuuden tarkasti tänä päivänä tälle päivälle. Prefekti.

845. Profetia - Raymond Aguilera 30. Joulukuuta 1995.

Yli vuoden Herra on antanut minulle nimen: "Mary Rice."

846. Profetia ja Näky - Raymond Aguilera 3. Tammikuuta 1996 klo 20:00.

Ylistyksen aikana keskiviikkoillan rukouskokouksessa, Herra näytti minulle henkimaailman, ja sanoi, " Tässä paikassa tulee olemaan hyvin ankara taistelu. Ja Minä aion kutsua ESIRUKOILIJOITA, TODELLISIA RUKOUSSOTUREITA, rukoilemaan tässä taistelussa.

Taistelu tulee olemaan niin ANKARA, että jotkut esirukoilijat tulevat rukoilemaan itsensä kuoliaaksi, kun rukoilevat tässä taistelussa.

Näky:

Sitten Herra näytti minulle useita taloja niin kauas kuin silmä pystyi näkemään. Sitten tämä tulimuuri pyyhkäisi niiden yli.

Profetia:

Herra sanoi, "Nämä tulet ovat yhteydessä siihen hengelliseen sotaan, joka tullaan sotimaan Taivaallisissa. Maan ihmiset tulevat olemaan suoraan yhteydessä tähän sotaan Taivaallisissa."

Näky:

Herra näytti minulle suuren PIMEÄN vuoren keskellä yötä ja sanoi sen olevan Siionin vuori. Kun katsoin ylös pimeyden keskellä olevaa Siionin vuorta, voin nähdä nämä pyöreät tulipallot tai kokot kaikkialla vuoren juuren ympärillä, ja ne liikkuvat vastapäivään vuoren ympäri. Sitten myöhemmin, näin tulipallojen tulevan alas taivaalta ja liittyvän tähän samaan vastapäivään menevään liikkeeseen Siionin vuoren ympäri.

Näky:

Sitten näin naisen kihla- ja vihkisormukset. Sellaiset, jotka voidaan lukita yhteen. Katsoessani ne yrittivät irrottautua lukituksesta. Voin nähdä niiden kiertyvän ja liikkuvan kaikkiin suuntiin yrittäen vapauttaa itsensä lukituksesta. Sitten näky loppui

Näky:

Sitten näin tämän kirkkaan Valkoisen Valon hengessä, ja minä jäin itkemään ja vapisemaan. (loppu)

847. Profetia - Raymond Aguilera 12. Tammikuuta 1996.

Herra antoi minulle nimen: "Clyde Melbourne."

848. Näky - Raymond Aguilera 12. Tammikuuta 1996.

Näky paksusta kalasta jossa oli kallon kuva sen osan päällä, mikä on ruumiin lopun ja pyrston välissä.

849. Näky - Raymond Aguilera 15. Tammikuuta 1996 klo 16:00.

Olin hengessä korkealla maan yläpuolella, kun katsoin alas ja näin valkoisen lipputangon ilman lippua. Pystyin näkemään pyöreän pallon lipputangon päässä.

Näky:

Sitten kuva muuttui Vapaudenpatsaaksi. Kun katsoin sitä kruunun yläpuolelta, näin Vapaudenpatsaan pureksivan omenaa. (loppu)

850. Näky - Raymond Aguilera 16. Tammikuuta 1996 klo 20:30.

Ylistyksen ja palvonnan aikana pienessä kirkossa, Herra näytti minulle yhden noista muovisista nastoista, jossa oli terävä kärki. Sitten Herra sanoi, "**Katso tätä terävää kärkeä. Kaikki on tulossa terävään kärkeen, niin kuin tämä nasta.**"

Näky:

Sitten kun katsoin hengessä ympäri pientä kirkkoa, näin sen olevan täynnä ihmisiä tai ihmisten kuvia. Yksi veljistä sanoi myöhemmin, että ne olivat Enkeleitä. Ensiksi näin vain kolme tai neljä hahmoa istumassa kirkon keskellä, ja kun ylistys ja palvonta jatkui, koko kirkko alkoi olemaan täynnä. Minä jopa näin näitä hahmoja seisomassa käytävillä koko matkan kahdelle ulko-ovelle asti. Niin kuin sanoin aiemmin, ne näyttivät ihmisiltä, mutta ne olisivat voineet olla Enkeleitä. Tätä tapahtumaa ei selitetty.

Profetia:

Sitten myöhemmin, Herra sanoi, "**Teidän aikanne on lopussa. Älkää rakentako Minulle enempää kirkkoja.**"

Näky:

Sitten Herra antoi minulle näyssä puisen kupin. Sitten Herra pudotti valkoisen helmen puisen kupin sisälle, ja sanoi, "Laittakaa helmenne säästöön."

Näky:

Sitten Herra antoi minulle näyn kalasta. Voin nähdä sen pään ja pyrstön, mutta kalan keskiosa on kadoksissa. Kaikki mikä piti kalaa koossa, oli sen ruotoranka. Sitten näky loppui.

Profetia:

Sitten ylistyksen aikana, yksi veljistä rukoili ja sanoi jotain, että me kutsumme sinut tänne tai toivotamme sinut tervetulleeksi tänne, Pyhä Henki. Sitten Herra sanoi, "**Me TOIVOTAMME teidät TERVETULLEEKSI!**"

Mutta tapa jolla sain tämän Sanan Herralta, oli kuin Herra olisi sanomassa "Me" olemme keskus (Auktoriteetti), ette te. "Me" toivotamme teidät tervetulleiksi, ei että te toivottaisitte MEIDÄT tervetulleiksi. Eli toisin sanoen Jehova, Jeesus Kristus, ja Pyhä Henki toivottavat teidät tervetulleeksi meidän LÄSNÄOLOOMME, ei toisin päin.

851. Näky - Raymond Aguilera 18. Tammikuuta 1996.

Herra näytti minulle numeron viisitoista (15). Sitten minä näin numeron kirjoitettuna: 15 yrs. Minun hengelliset silmäni näkivät ykkösen ja viitosen numerosta (15), mutta jostain syystä minun huomioni oli numerossa 5 (numerossa 5 numerosta 15). En ymmärrä, mutta oli jotain erikoista numerossa "5", joka oli numerossa 15. (loppu)

852. Näky - Raymond Aguilera 18. Tammikuuta 1996.

Herra näytti yläkulman, missä kaksi seinää tapasivat katon. Herra laittoi minun silmäni seuraamaan linjaa kaksi seinää kohtaavat katon kulman. Sitten Herra laittoi minun silmäni seuraamaan molempia linjoja, joissa katto ja seinät kohtaavat, ja liikutti ne kohti kulmaa. Sitten Hän näytti minulle kuinka ne kaikki tulivat yhteen kohtaan kulmassa.

853. Näky - Raymond Aguilera 19. Tammikuuta 1996.

Näky avatusta Valkoisesta Sateenvarjosta, jonka ympärillä oli muutamia avattuja mustia sateenvarjoja.

854. Profetia - Raymond Aguilera 19. Tammikuuta 1996.

Herra antoi minulle nimen **Shelly Rice**. Sitten **Helmikuu**. (loppu)

855. Profetia - Raymond Aguilera 23. Tammikuuta 1996.

Herra sanoi, "Maanjäristys Costa Ricasta. Maanjäristys Costa Ricasta. Maanjäristys Costa Ricasta." (loppu)

856. Profetia ja Näyt - Raymond Aguilera 23. Tammikuuta 1996 klo 22:00.

Profetia:

Tiistai-illan rukouskokouksen rukouksen aikana, Herra sanoi, **"Kosto on Minun."**

Näky:

Sitten sain näyn sukellusveneeseen propellista veden alla.

Näky:

Sitten näin ohjuksen tulevan veden alta ja ampautuvan taivaalle. Sitten siellä oli tämä suuri räjähdys taivaalla. Räjähdys valaisi taivaan kasvavana pyöreänä valona. Kun olin katsomassa sitä alapuolelta, juuri ennen kuin kasvava valo täytti koko taivaan, näin kuvan Vapaudenpatsaasta suoraan pyöreän valon keskustan alapuolella. Mikä oli outoa tässä Vapaudenpatsaassa, oli sen korkeus, se oli maileja korkea ylös taivaaseen (ylös valoon asti).

Profetia:

Sitten Herra sanoi, "Yhdessä hetkessä."

Näky:

Näky kahdesta vuoresta liittymässä yhteen ja tulevan yhdeksi.

Profetia:

Sitten myöhemmin, Herra sanoi yhä uudestaan ja uudestaan, "Varo miestä kaksiosaisessa puvussa."

Näky:

Näin näyn vihkisormuksesta, mutta timantin sijasta siinä oli kuva vuokaleivoksesta (cup cake).

Näky:

Sitten näin näyn lapsen käsistä, riippumassa ja heilumassa, käsi käden päällä monissa suurissa metallirenkaissa; sellaisissa joita voit nähdä lasten leikkikentillä. (loppu)

857. Näky - Raymond Aguilera 24. Tammikuuta 1996.

Näyssä suuri raketti lentämässä vaakasuoraan ja kotka seiso sen peräosaan päin, siivet levällään yrittäen pitää tasapainoaan. Se muistutti minua surffaajasta tasapainoilemassa surffilaudalla.

858. Näky - Raymond Aguilera 29. Tammikuuta 1996.

Näin näyssä suuren palkin, joka näytti puhelinpylväältä. Tätä palkkia piti vaakasuorassa asennossa kaksi Kättä. Minun sallittiin nähdä vain Kädet, palkki, ja VALAISTU luola. Katsoessani näkyä, tätä pyöreää palkkia käytettiin iskemään Valaistun veistetyin luolan seiniä. Palkki iski ja iski tämän luolan kivisiä seiniä yhä uudelleen ja uudelleen kunnes se

rikkoi kiviset seinät ja saapui pimeään ulos.

859. Profetia ja Näyt - Raymond Aguilera 30. Tammikuuta 1996 klo 22:30.

Näky:

Näyssä jäätelötötterö, jossa oli vaniljajäätelöä ja sitten tumma, värikäs tötterö, keksi sorttia.

Näky:

Sitten näky muuttui kolmeksi jäätelötötteröksi.

Näky:

Näyssä nippu keppejä sidottuna tiukasti yhteen ohuella valkoisella langalla.

Profetia:

Herra sanoi, "**Katsokaa cowboya Texasista.**"

Näky:

Herra näytti minulle käärmeen, jonka päätä yritti joku katkaista tylsällä veitsellä. Se ei vaikuttanut käärmeeseen millään lailla. Sitten näin jonkun yrittävän polttaa merkitä sitä niskanpuolelle poltinraudalla. He polttaa merkitsivät käärmettä niin paljon, että kun he olivat valmiita käärme näytti litteältä kuin pannukakku koko käärmeen pituudelta. Sitten käärme ryhdisti itsensä tai puhalsi itsensä ylös ja kiemurteli pois.

Näky:

Näin puuterinsinisen lentokoneen rikkoutuneena kahtia, sen takaosa oli kadonnut.

860. Profetia ja Näky - Raymond Aguilera 31. Tammikuuta 1996.

Sain näyn Herrasta päällään pitkä valkea suurihihainen viitta, joka tuli alas hänen jalkoihinsa asti. Hän heilutti Käsiään ylös ja alas hitaasti. (se näytti siltä mitä joku tekisi, jos hän haluaisi lentää käyttäen käsiään ja käsivarsiaan.) Katsellessani näin monien ihmisten Herran edessä polvillaan rukoilemassa. Katsoin Hänen Päättään, ja Hänellä oli orjantappuraseppele, ja orjantappuraseppele muuttui kultaiseksi kruunuksi. Herra näytti erilaiselta; Hänen hiuksensa olivat lyhyet, ja Hän näytti hieman vanhemmalta

Profetia:

Hän sanoi, "**Varokaa sillä LOPPU ON TÄÄLLÄ. Kertokaa heille siitä todellisuudesta, mikä on Kristuksen Ruumiin ja Kristuksen Ruumiin jäsenien edessä.**" (loppu)

861. Näky - Raymond Aguilera 6. Helmikuuta 1996 klo 12:15.

Näky:

Näky Kyyhkyselästä, jolla oli hohde Päänsä ympärillä. Sitten Herra antoi sananpaikan Sakarja 4:6 "Ei sotaväellä eikä voimalla, vaan minun Hengelläni, sanoo Herra Sebaot."

Näky:

Sitten Herra näytti minulle Kyyhkysen, jolla oli oliivin oksa nokassaan.

Näky:

Sitten Herra näytti minulle sen sodankäynnin, joka oli minun ympärilläni. Hän näytti minulle näyn miehestä, joka oli pukeutunut kuin Roomalainen sotilas, makaamassa maassa pitäen kilpeään ylhäällä ja suojellen itseään niin paljon kuin mahdollista, ja tämä suuri demoni iski hänen kilpeään yhä uudestaan ja uudestaan suurella voimalla.

Profetia:

Sitten Herra sanoi, "Sinä olet sotilas. Odota hetki Ray, kaikki tulee menemään hyvin".
(loppu)

862. Näky - Raymond Aguilera 9. Helmikuuta 1996 klo 20.30.

Rukouksen aikana Herra näytti pari demonista hahmoa pitävän alligaattoria irti maasta ja kyljellään ja siellä oli demoni puremassa kiinni sen kaulaan.

Näky:

Näin ankkurin sidottuna jonkun jalkaan, mutta kun ankkuri vapautettiin sen sijaan, että se olisi pudonnut; se meni ylös taivaaseen kantaen tätä henkilöä juuri päinvastoin kuin mitä ajattelet, että tapahtuisi.

Näky:

Sitten näin mustan pyörremyrskyn ja suuret sakset, jotka leikkasivat pyörremyrskyn huipun pois. (loppu)

863. Profetia - Raymond Aguilera 12. Helmikuuta 1996 klo 18.

Olin rukoilemassa Herraa ja kysyin Häneltä jos minun pitäisi laittaa laskuri Profetia Sivuille laskemaan kuinka monta näyttökertaa ne saavat.

Herra sanoi, "Miksi haluaisit tehdä synnillisen asian kuin tämän? Muistatko kuin Minun Rakkaani Daavidin, kun hän laski Israelin heimot? On asioita jotka sinun täytyy tietää ja on

asioita sinun Ei tarvitse tietää. Selitinkö Minä itseni SELVÄSTI! Älä HUOLEHDI rahasta. Rahat tulevat olemaan siellä! Sillä kaikista sinun tarpeistasi huolehditaan, asuntovelasta, puhelimesta, kaikista asioista joita tarvitset palvelutehtävää varten. Sinun täytyy oppia LUOTTAMAAN! Älä välitä ihmisestä ja mitä hän sanoo sinulle tai kuinka hän sanoo sen sinulle. SINÄ VAIN TEET SEN MINKÄ MINÄ SANON SINULLE! Ymmärrätkö Minua!! Teinkö Itseni Selväksi? Tämä on teidän Isä Jehova Jeesus Kristuksen kanssa, ja Pyhä Henki. Kaikki tulee kääntymään hyväksi, luota vain Minuun." (loppu)

864. Profetia - Raymond Aguilera 14. Helmikuuta 1996.

Rukouksen aikana kysyin Herralta, että Hän paljastaisi syvällistä sisäistä totuutta raamatusta. Joten sanoin Herralle avaavani raamatun summamutikassa ja Hänen näyttävän minulle jotain Voimakasta ja Syvällistä Hänen Totuudestaan.

Jumalan Läsnäolo tuli minulle ja Herra ohjasi minut Hesekielin Kirjan lukuun 34.

865. Näky - Raymond Aguilera 20. Helmikuuta 1996.

Rukouksen aikana Herra näytti minulle pitkän tangon, jossa oli Kolme Pyörää. (loppu)

866. Näyt ja Profetiat - Raymond Aguilera 27. Helmikuuta 1996 klo 20:15.

Ylistyksen aikana Herra näytti minulle monta näkyä, joten listaan ne tähän siinä järjestyksessä kuin sain ne.

Näky:

Näin suuren tiilisen rakennuskompleksin, joka oli lumen peitossa. Kun katsoin alaspäin tätä kompleksia, näin jotakin lentävän alas taivaalta ja se meni kohti avointa aluetta kompleksin edessä. Kiinnitin silmäni tähän lentävään olentoon, Herra sanoi, että se oli Kerubi. Kuultuani tämän, yritin tarkemmin nähdä miltä tämä Kerubi näytti, mutta kun katsoin, Kerubi tuli ja meni pois katseeni fokuksesta hengessä. Jostain syystä Herra ei antanut minun keskittää katsettani Kerubiin. (loppu)

Näky:

Sitten Herra näytti minulle sydämen. Kun katsoin sydämen muotoa, se avautui keskeltä auki, ja vesi alkoi virtaamaan avautuneen sydämen eri osien ylitse. (loppu)

Näky:

Herra näytti minulle valtavan keltavalkoisen auringon ja tämä pyramidi oli sen edessä. (loppu)

Näky:

Minulle näytettiin lentävä lautanen ilmassa lentämässä. Sitten näin keittiöhanan, mutta hanan nokka oli osoittamassa ylös, eikä alas. Seuraava asia, jonka näin oli vesihanon nokka, joka oli yhtä suuri kuin lautanen, mutta se oli lautasen alla, ja kun vesihana laitettiin päälle; tämä lentävä lautanen meni murskaksi.

Löysin itseni hengessä ilmassa ja seurasin toista lentävää lautasta, joka lensi ylitse tämän vihreän laakson. Sitten jollakin tavalla siihen ilmestyi niitä kaksi, lentämässä vierekkäin. Kun katsoin niitä; ne lensivät yhteen (toinen toiseensa) ja jatkoivat YHTENÄ saman kokoisena lautasena.

Sitten tyhjästä ilmestyi Herran Nyrkki tuli alas taivaasta VALTAVALLA VOIMALLA ja iski tätä lentävää levyä tarkasti keskelle ja pudotti sen taivaalta suoraan alas. (loppu)

Profetia:

Herra sanoi, "**Kaikki mitä olet nähnyt on Totta ja Luotettavaa.**" (loppu)

Näky:

Herra näytti minulle tämän lohikäärmeen, jonka pyrstö liikkui hitaasti ylös ja alas ikään kuin ruoska. (loppu)

Näky:

Minulle näytettiin kaksi kilpavenettä ajamassa kilpaa vierekkäin veden päällä. (loppu)

Näky:

Näin lohikäärmeen pään uudestaan. (loppu)

Näky:

Näin tämän valtavan tulivuoren, missä oli kuumaa sulaa kiveä sisällä. (loppu)

Näky:

Herra näytti minulle ylösalaisin olevan pyramidin seisomassa huipullaan (tai sen kärjellä). (loppu)

Näky:

Herra näytti minulle tämän epätavallisen näköisen karvaisen mustan hämähäkin, jonka ruumis oli leikattu auki. Sitten tämä sinivihreän ja turkoosin värinen ruumis ilmestyi auki leikatun ruumiin keskeltä. (loppu)

Profetia:

Herra sanoi, "**Katso ja opi.**" (loppu)

Näky:

Sitten näin sydämen muodon uudestaan, mutta nyt sydän oli valmis. Katsoessani sitä, näin sormen sydämen päällä, siinä kohtaa missä sydän tulee yhteen. (loppu)

Profetia:

Sitten Herra sanoi, "**Jumalan Valtakunta on edessä.**" (loppu)

Näky:

Näin tämän jäävällin ja se näytti olevan liikkumassa. (loppu)

Näky:

Minulle näytettiin kaksi riippusiltaa vierekkäin. (loppu)

Näky:

Sitten näin tämän suuren mutta melkein litteän kulhon, ja puinen litteä keppi oli makaamassa tuon kulhon yläpuolella, sen keskustan ylitse. Katsellessani sytytetty valkoinen kynttilä asetettiin kulhon keskustan päällä olevan puisen litteän kepin päälle. (loppu)

Näky:

Näin tämän suuren vuoren, minkä juureen oli kaiverrettu suuri holvi. Tämä holvi oli niin suuri, että se ulottui vuorella noin kolmasosan korkeudelle. Voit nähdä suoraan vuoren juuren läpi tämän holvin kautta, ja tämän holvatun tunnelin keskellä oli pitkä lauta, joka meni keskeltä läpi vuoren keskustassa olevan holvatun tunnelin. Nyt tätä lautaa oltiin käyttämässä kuin keinulautaa, sillä voin nähdä sen liikkuvan ylös ja alas, ja siinä oli joitakin painoja kummassakin päässä. (loppu)

Näky:

Herra näytti minulle mustan valuraitaisen paistinpannun täytettynä punaisilla kuumilla hiilillä. Kun katselin, valurautainen paistinpannu liikutettiin pari jalkaa ja kuumat hiilet kaadettiin suureen pannuun. Tämä tapahtui useita kertoja katsoessani tätä. (loppu)

867. Profetia - Raymond Aguilera 28. Helmikuuta 1996 klo 9:45.

Herra sanoi, "**Kirjoita ylös Minun Sanani vuodelta 1990. Minä tulen näyttämään sinulle, mistä aloittaa ja mihinkä lopettaa.**"

Profetiat – 4. Joulukuuta 1990:**Huom:**

Nämä ovat Profetioita niistä keskusteluista, joita minulla oli Jeesuksen Kristuksen kanssa pari päivää joulukuun 2 päivän Mt. Diablo vuoren voitelemisen jälkeen. Ne annettiin 4 joulukuuta 1990, sinä aikana, jolloin minua opetettiin vastaanottamaan Hänen Sanaansa. Tämä on ainoastaan osa niistä ääninauhoitteista, joita ei oltu kirjoitettu ylös. Se on ollut minun hyllylläni kuusi vuotta odottamassa Herraa kertomaan minulle, koska lähettää se ulos. Siunausta teille kaikille. Ray Aguilera

Profetia:

...Antakaa Pyhän Hengen opettaa teitä olemaan kuuliaisiksi myös. Koska siellä ei ole muuta pelättävää, kuin itse pelko. Koska Minun Rakkauteni teitä kohtaan on suuri. Muistakaa, Minulle, MINÄ OLEN, MINÄ OLEN, MINÄ OLEN, Minulle ei ole sellaista asiaa kuin suuret miehet. Minä Rakastan kaikkia ihmisiä yhtä paljon. Minä Rakastan alhaimmista alhaisinta samalla Rakkaudella, mikä minulla on sinua kohtaan, Ray. Minä en Rakasta ketään enempää kuin toista. Sillä Minun Koko olemassaoloni on Rakkaus; Minun Koko Sydämeni on Rakkaus; Minun Koko Mieleni on Rakkaus. Joten Rakastakaa vihollistanne, Rakastakaa vihollistanne. Rakasta vihollisiasi, Ray.

Kerro ihmisille, tunnustamaan syntinsä. Ihmiset, kuunnelkaa Minun Sanojani! Ray, kuuntele Minun Sanojani! Tunnustakaa syntinne. Minä, Suuri Minä olen, Minä olen, Minä olen-Minä olen, Minä tulen antamaan anteeksi kaikki. Kaiken mitä te sanotte; kaiken mitä te teette; kaiken mitä te näette; kaiken mitä te kuulette; kaiken mikä on ylhäältä; kaiken mikä on alhaalta. Minulla on lopullinen, täydellinen anteeksiantamus. Joten kertokaa jokaiselle, että Taivaan Portit ovat kapeat, ja ainoastaan muutamat tulevat menemään sinne. Nämä muutamat ovat vanhurskaita. Nämä muutamat ovat vanhurskaita. Nämä muutamat ovat vanhurskaita. Kristityt ilman tahraa, jotka Rakastavat Minun Poikaani ilman kysymyksiä, ilman tahroja, ilman tahroja, ilman tahroja. Sillä se mikä on Taivaassa, on PUHDASTA ja VIRHEETÖNTÄ.

Minun poikani, kerro Minun Ihmisilleni, kerro Minun Ihmisilleni olemaan varuillaan, varokaa tuota pahaa, sillä tuo paha on kaikkialla, mutta Minä heitin hänet alas ulos Minun Paikoistani Sunnuntaina, Sunnuntaina, Sunnuntaina (Joulukuun 2). Sillä hän on ilmapallan pahuus nyt. Hän on vihainen, mutta kukaan ei välitä siitä Taivaassa. Kukaan ei välitä taivaassa; oli hän sitten vihainen tai ei. Sillä he ovat olleet kyllästyneitä häneen monien, monien vuosien ajan.

Lain täyttymys täytyy tulla loppuun saatetuksi, mutta hän yhä vaikuttaa maailmaan ilmasta. Sota on alkanut, sota on alkanut, Ray. Siellä on taisteluita ilmassa tällä hetkellä, juuri tällä sekunnilla kun me olemme puhumassa. Kristuksen Enkelit ovat taistelemassa Saatanan enkeleitten kanssa, ja Saatanan enkeleillä on yksisuuntainen matka Haadekseen, eivätkä he koskaan pääse pois – ei koskaan. Koska heidän tottelemattomuutensa oli yli kaiken, yli kaiken, mitä Minun Ihmiseni voisivat ikinä käsittää, ja siellä ei ole tietä pois helvetistä. Kukaan ei halua mennä helvettiin, sillä te ette ikinä voi kuvitella sen paikan tuskaa, kidutusta, ahdistusta, jonka Minä olen luonut. Pahojen kadotukseksi. Tottelemattomien kadotukseksi. Baban (Beelsebub) seuraajien kadotukseksi. Epäjumalanpalvelijoiden kadotukseksi.

Sillä siellä on ainoastaan YKSI JUMALA, Minä olen, Minä olen, Minä olen - Minä olen, Jeesus Kristus Nasaretilainen, Neuvonantaja – Pyhä Henki, sillä siellä ei ole mitään muuta, paitsi ME. Me olimme; Me olemme; Me tulemme aina olemaan.

Joten kuunnelkaa, avatkaa silmänne, avatkaa korvanne sillä kello on käymässä, sota on alkanut. Katsokaa taivaalle. Katsokaa taivaalle, sillä taivaalla on ihmeitä, taivaalla on merkkejä, sota, taistelu on taivaalla. Meidän Enkelimme, meidän enkelimme, meidän enkelimme, meidän enkelimme ovat voittamassa Saatanaa juuri tällä sekunnilla.

Katsokaa taivaalle.

Katsokaa taivaalle.

Katsokaa taivaalle.

Siellä tulee olemaan merkkejä ihmeteltäväksi.

Kuu tulee muuttumaan punaiseksi.

Taivas tulee muuttumaan mustaksi.

Tähdet tulevat putoamaan ilmasta.

Tähdet tulevat putoamaan ilmasta.

Taivaat tulevat olemaan mustat.

Taivaat tulevat olemaan mustat.

Sillä Minä tulen tekemään uuden maailman.

Sillä Minä tulen tekemään uuden maailman Minun Pyhilleni.

Minä tulen tekemään uuden maailman, joka tulee kestäväksi ikuisesti ja ikuisesti ja ikuisesti.

Tämä on Minun Sanani.

Tämä on Minun Julistukseni Minun Lapsilleni, jotka ovat totelleet ja Rakastaneet Minun Poikaani, ja ovat käyttäneet Minun Neuvonantajani opastamaan heidät heidän Taivaaseensa, olemaan Minun kanssani, heidän Isänsä kanssa, joka Rakastaa heitä koko Hänen Sydämellään.

Sillä yksikään ei putoa Minun Käsieni välistä.

Yksikään ei epäonnistu tulemaan taivaaseen, jos he vain tottelevat.

Totelkaa Minun Poikaani.

Totelkaa Minun Poikaani.

Totelkaa Minun Poikaani, Herraa Jeesusta Kristusta Nasaretilaista.

Sillä AINOASTAAN Hänen kauttansa te voitte tulla Minun luokseni.

Sillä AINOASTAAN Hänen kauttansa te voitte pelastaa sielunne.

Sillä AINOASTAAN Hänen kauttansa te voitte paeta Saatanan kädestä.

Sillä AINOASTAAN Hänen kauttansa te voitte paeta Saatanan kädestä.

Sillä AINOASTAAN Hänen kauttansa te voitte paeta Saatanan, tuon pahan, kädestä.

Murhaaja, valehtelija, huorintekijä, lasten hyväksikäyttäjä, mielen ja sielun hyväksikäyttäjä.

Hänen aikansa on täällä, hänen aikansa on tulossa loppuun.

Hänen aikansa on tulossa loppuun, sillä Minun Sanani on Minun Sanani, on Minun Sanani.

Minun Lakini on Laki, on Laki, on maailmankaikkeuden Laki, tähtien ja Taivaitten, kaiken mitä oli ja on ja tulee olemaan.

Kuunnellen avatkaa korvanne. Avatkaa korvanne Minun poikani ja Minun tyttäreni sillä teillä on ainoastaan YKSI mahdollisuus. Joten KUUNNELKAA - kuunnelkaa neuvonantajaa, Pyhää Henkeä, Pyhää Henkeä, Pyhää Henkeä. Sillä Hän on teidän ohjaajanne kohti Minun Poikaani, Minun PYHÄÄ Poikaani, Minun RAKASTA Poikaani, Minun YHTÄ ja AINOAA, Minun KALLISARVOINEN, Jeesus Kristus, Jeesus Kristus, Jeesus Kristus Nasaretilainen. Sillä Hänen kauttansa, te tulette löytämään ilon, onnellisuuden, rauhan ikuisesti ja iankaikkisesta iankaikkiseen. Joten tämä on teidän Isänne Sana, Minä olen, Minä olen, Minä olen, Minä olen.

Katsokaa taivaalle.

Katsokaa taivaalle.

Katsokaa ihmeteltäviä merkkejä.

Älkää tehkö itseänne sokeiksi, Minä olen teidän edessänne.

Minä olen teidän edessänne.

Minä olen teidän edessänne.

Koskettakaa Minua!

Koskettakaa Minua!

Hyväilkää Minua!

Hyväilkää Minua!

Sillä Minä olen siellä Minun Poikani ja Minun Neuvonantajani kanssa.

Älkää sokeuttako itseänne maailmallisilla asioilla.

Älkää sokeuttako itseänne maailmallisiin asioihin.

Älkää sokeuttako itseänne maailmallisilla asioilla.

Sillä NE OVAT tuosta pahasta, tuosta pahasta.

Tuo paha on teidän vieressänne.

Hän haluaa teidät, koska hän tietää, että hän on hävinnyt.

Hän on hävinnyt.

Hän on hävinnyt.

Minun Lapseni, älkää saattako Minua Itkemään. Älkää saattako Minua Itkemään toisen sielun takia. Älkää saattako Minua Itkemään yhdenkään sielun puolesta, jonka Saatana on ottanut Minun Otteestani teidän kovan päänne takia, teidän kovan päänne vuoksi. Te tulette löytämään Tuonelan ja Kuilun ikuiseksi ajaksi ja iankaikkisuudesta iankaikkisuuteen. Kääntykää Jeesuksen Kristuksen Nasaretilaisen puoleen AINOANA toivona, AINOANA tienä, AINOANA polkuna. Hän on Taivaan Porteilla. Hän on Taivaan

Porteilla.

Avatkaa sydämenne. Avatkaa mielenne. Avautukaa, Avautukaa, Avautukaa, Avautukaa sillä aika on tulossa, aika on tulossa; sillä Jumalan viha, Jumalan viha, Suuren Minä olen Minä olen Minä olen - Minä olen viha on täällä. Joten kuunnelkaa Minun Sanojani, Suuren Minä olen Sanoja, Minä olen - Minä olen, Minä olen. Sillä aika on täällä ja teidän silmänne tulevat näkemään, teidän elinaikananne, Jumalan vihan. Sillä sen ovat ennalta kertoneet teidän isänne, isät, isät, isät-isät alusta asti, että tämä päivä olisi tulossa. Te olette tappaneet Minun Profeettani. Te olette tappaneet Minun Apostolini. Te olette tehneet kauhistuttavia asioita Minulle, Minun Pojalleni, ja Minun Neuvonantajalleni.

Siellä on ainoastaan yksi jäljellä. Minä säästin parhaimman viimeiseksi. Ne, jotka ovat ensimmäisiä, tulevat olemaan viimeisiä. Ne, jotka ovat viimeisiä, tulevat olemaan ensimmäisiä. Tämä on Minun Lakini. Rakastakaa vihollistanne. Rakastakaa naapurianne. Rakastakaa Jumalaanne, Minä olen, Minä olen yli kaiken; Pyhä Henki, Jeesus Kristus - OVIKÄYTÄVÄ – Ovikäytävä pelastukseen.

Avatkaa korvanne. Avatkaa silmänne. Kuunnelkaa Minun Profeettaani. Kuunnelkaa Minun Profeettaani, sillä Minä en anna hänen tulevan satutetuksi. Minä en anna hänen tulevan kidutetuksi. Minä en anna hänen tulevan heitetyksi vankilaan, koska hän on viimeisistä viimeinen, viimeisistä, viimeisistä, viimeisistä. Loppu on täällä. Minun Lapseni, avatkaa silmänne. Avatkaa silmänne, sillä tämä on teidän Isänne Minä olen, Minä olen. Olkaa armolliset toisianne kohtaan, sillä Minä annan teille armon.

Tämä tie on niin yksinkertainen. Niin helppo. Avatkaa silmänne. Avatkaa silmänne, tämä on Minä olen, Minä olen, Minä olen. Tämä on Minä olen, Minä olen, Minä olen. Tämä on Minä olen, Minä olen, Minä olen - Minä olen, Minä olen - Minä olen. Minä Rakastan teitä kaikkia. Rauha olkoon teidän kanssanne, Minun Lapseni. (loppu)

868. Profetia - Raymond Aguilera 4. Joulukuuta 1990.

Huom: Keskustelu Jeesuksen Kristuksen kanssa.

Ray: "Missä ne ovat? Missä ovat ne yhdeksän kohtaa, joista kerroit minulle?"

Jeesus: "Diablon vuori, Hong Kong, Samaria, Italia, Irak".

Ray: "Herra Jeesus Kristus nuo ovat ainoastaan viisi kohtaa. Sinä sanoit, että niitä on yhdeksän. Oletko sinä siellä?"

Jeesus Kristus: "Kyllä, Minä olen täällä."

Ray: "Missä ovat loput neljä? (pitkä tauko) Miksi Sinä et vastaa? Missä ovat muut neljä?"

Jeesus Kristus: "Washington D.C, Etelä-Afrikka, Brasilia, Amsterdam". (Uskon, että se on Amsterdam. Kasetti oli niin huono tässä kohdassa, että en voi ymmärtää sitä, mutta minulla on Amsterdam merkittynä kartalleni.)

Ray: "Miksi se kesti sinulta niin kauan antaa minulle neljä muuta nimeä?"

Jeesus: "En ollut varma pitäisikö Minun kertoa se sinulle."

Ray: "Miksi?"

Jeesus: "Koska sinun ei ole tarkoitus tietää kaikkea. Kaikki ei ole sinulle, Mutta Minä päätin kertoa sinulle koska ihmiset tulevat kysymään sinulta. Sillä maa kuuluu nyt Jumalalle, paitsi Irak. Se on ainoa paikka mikä on jäljellä."

Ray: "Mutta sinä sanoit minulle, että siellä oli kaksi paikkaa."

Jeesus: "Tiedän, että kerroin sinulle siellä olevan kaksi paikkaa, mutta toinen paikka on jo selvitetty."

Ray: "Missä olivat ne kolmekymmentä, kolmekymmentä ihmistä jotka halusit pelastaa? Missä paikassa?"

Jeesus: "Kaksi olivat Brasiliassa ja kaksikymmentäkahdeksan ihmistä Irakissa. Ihmiset Brasiliassa ovat turvassa nyt. Mutta Tiistaina (tänään on 4. Joulukuuta) 7 päivän kuluessa Irakin kohtalo tulee ratkaistuksi. Minun ihmiseni tulevat olemaan vapaita, mutta Minun Isäni omaisuus vapautettiin aikataulussa sunnuntaina Joulukuun 2. Mutta sillä pahalla oli voima ja kontrolli yli hallitusten ja ympäröivät alueet eivät olleet turvallisia; samalla tavoin kuin muut paikat (7 paikkaa). Mutta Brasilia on turvassa nyt. Irak tulee olemaan turvassa Tiistain jälkeen."

Ray: "Mikä on sinun mielipiteesi Yhdysvalloista?"

Jeesus: "Amerikan Yhdysvallat on mahdollisuuksien maa, mutta myös synnin maa. Se on kauhistus Minun Isälleni niiden monien pahojen ja ilkeiden asioiden tähden, jotka tulevat tapahtumaan Diablo vuoren ja Washington DC:n välillä ennen vapautusta. Asiat tulevat muuttumaan. Se Paha on ilmassa. Sota on alkanut ja Minun Enkelini, Minun Arkki Enkelini ovat lyömässä tervaa ulos Saatanan pahuudesta kerta kaikkiaan. Se tulee olemaan vielä jonkin aikaa ennen kuin sota on ohi, joten sano ihmisille olemaan hyviä, rukoilemaan Isää, Suuri Minä olen, Poikaa, Minua, Hänen ainoasyntyistä Poikaa, Jeesusta Kristusta Nasaretilaista, ja Pyhä Henki tulee näyttämään teille kuinka. Sillä kaikki KOLME OVAT YHTÄ ja YKSI JUMALA, joka loi koko maailmankaikkeuden."

Ray: "Minä kysyin sinulta avaruusolennoista, jotka tulevat muista maailmoista. Onko siellä eläviä olentoja toisilla planeetoilla, toisissa maailmoissa, maan lisäksi?"

Jeesus: "Niin kuin kerroin sinulle aiemmin, pahuuden esineet, joita näette taivaalla liikkuessa hyvin nopeasti, ovat Saatanasta. Saatanana ja hänen pahuuden enkelinsä ovat avaruusolentojen luoja. Sillä Herra, Suuri Minä olen, loin ainoastaan ihmisen omaksi kuvakseni, mutta ihminen tuli Saatanan pilaamaksi. Saatanalla on valta maan ylitse, mutta sodan jälkeen hän tulee olemaan kahleissa, helvetissä, kunnes hänet vapautetaan viimeistä taistelua varten. Hän loi avaruusolennot, jotta ihmiset jahtaisivat heitä ja kohtelisivat heitä kuin jumalia. Hän haluaa ihmisten kohtelevan avaruusolentoja jumalina, koska ne ovat Saatanallisia olentoja. Se on – yksi toinen hänen tempuistaan, joilla hän pettää tyhmiä ja sokeita. VOI!--ihmiselle, joka ei usko Herraan Jeesukseen Kristukseen,

Suureen Minä Olen, ja Pyhään Henkeen."

Ray: "Oletko sinä yhä siellä Herra Jeesus Kristus?"

Jeesus: "Kyllä."

Ray: "Kävelikö Jeesus Kristus lihassa?"

Jeesus: "Kyllä."

Ray: "Kuoliko Hän meidän syntiemme puolesta ristillä.?"

Jeesus: "Kyllä."

Ray: "Nousiko Hän kolmannen päivän jälkeen taivaaseen."

Jeesus: "Kyllä."

Ray: "Onko Hän istumassa Isän oikealla puolella.?"

Jeesus: "Kyllä."

Ray: "Ansaitseeko Jeesus Kristus kaiken Kunnian, ja Voiman, ja Kirkkauden ja onko Hänellä kaikki Auktoriteetti ja Herraus nyt ja aina."

Jeesus: "Kyllä."

Ray: "Häiritseekö se sinua, kun minä testaan sinua?"

Jeesus: "Ei, haluan sinun testaavan Minua, uudestaan ja uudestaan. Koska paha tulee yrittämään sinun harhaan johtamista, Ray. Hän pelkää sinua... Hän on peloissaan, mutta hän tulee lähettämään toisia johtamaan sinua harhaan, hyökkäämään sinua vastaan, mutta sinä olet Isän Käsissä ja Minun Käsissäni, ja mikään, mikään ei voi koskaan vetää sinua pois heistä. Ja Saatana tietää tämän. Sillä hän on tuomittu pahuuden henki."

Ray: "Kuinka paljon meillä on noin suurin piirtein aikaa, ennen kuin lopun taistelu tähdissä tulee. Tarkoitan – taivaassa tai ilmassa tai mitä tahansa terminologiaa sinä käytät."

Jeesus: "Se on taistelu ilmassa. Taivas on siinä mukana. Maa on siinä mukana." (tämä on kaikki mitä minun on lupa kirjoittaa. Loppu)

869. Profetiat ja Näyt - Raymond Aguilera 5. Maaliskuuta 1996 klo 20:00.

Huom:

Nämä näyt ja profetiat saatiin ylistyksen aikana (paitsi viimeiset seitsemän) meidän viikoittaisessa tiistai-illan ehtoollis- ja rukouskokouksessa, jossa oli yhdeksän miestä ja naista kokoontuneena. Melkein ylistysmusiikin alusta lähtien, löysin itseni makaamassa naamallani lattialla, käteni ulos suunnattuina muodostaen "T", ja itkemässä niiden tapahtumien takia, joita näin kahden tunnin aikana lattialla.

Näky:

Ennen kuin naamani meni lattiaan, näin suuren punaisen tsekkausmerkin laulun yllä, jota heijastettiin seinälle. (loppu)

Näky:

Sitten sain näyn suuresta pilvestä, joka peitti Planeetan, saman näyn jonka näin # 2. Profetiassa 18. heinäkuuta 1990, mutta tällä kertaa se näytti pieneltä ja se oli Herran peukalon ja etusormen välissä.

Näky:

Kun katsoin - näin mustan narun kiedottuna Herran Sormen ympärille ja Sormea vedettiin ylöspäin tällä narulla. Voin nähdä pilvisen planeetan Peukalon pään vasemmalla puolella. Sitten Sormi poistettiin, ja planeetta jäi yksin ulkoavaruuteen.

Näky:

Sitten näin Herran koko käden - mutta se oli Nyrkissä, ja siinä oli naru yhä sidottuna ensimmäiseen Sormeen. Sitten näin mustan narun joka oli kiinnitetty Ranteeseen ja narua vedettiin ja koko Käsi nousi ylös pystysuoraan asentoon. (loppu)

Näky:

Seuraava näky oli sellaisesta suitsutusastiasta, josta Herra puhuu raamatussa, ja joku oli laittamassa suitsukkeita siihen polttamista varten. Mutta ennen kuin sen sisältö poltettiin, näin jotakin joka näytti kuin lumihiuhtaleilta putoavan ilmasta suitsutusastiaan. Niin paljon tätä valkoista ainetta putosi suitsutusastian päälle ja ympäröivälle alueelle – että noin 10 jalkaa korkea kasa peitti suitsutusastian, ja suitsutusastiaa ei pystynyt enää näkemään. Sitten tämä valkoinen aine muuttui kullan näköiseksi kasaksi, joka alkoi säteillä ja loistaa valkoisen pilven näköisenä. Kun tämä kasa oli säteilemässä; tämä pyöreä sateenkaari ilmestyi keskelle ilmaan noin puolivälin kohdalle loistavia pilvien.

Profetia:

Kysyin itseltäni, "Mitä tämä aine on."

Herra sanoi, "**Nämä ovat pyhien rukoukset.**" (loppu)

Näky:

Sitten näin Kristuksen Morsiamen seisomassa Herran edessä, mutta hänen selkensä oli Herraa kohti, ja Herralla oli Hänen Käsivartensa hänen ympärillään. He molemmat olivat – vain seisomassa siinä hiljaisina – ja heilumassa puolelta toiselle. Sitten tämä suuri valkoinen hohtava rengas, joka näytti kuin Hulavanteelta, ilmestyi heidän ympärilleen ja se alkoi heilumaan ja keinumaan ylös ja alas heidän ympärillään. Renkaalla oli enemmän keinulaudan kaltainen liike. (loppu)

Näky:

Sitten kuin tyhjästä suuri ydinräjähdys ilmestyi ja katosi nopeasti. (loppu)

Näky:

Kun olin hengessä ja ihmettelin, mitä juuri oli tapahtunut, huomasin miehen tanssivan ylistysmusiikin tahtiin hengessä ja ihmettelin, kuka se oli.

Sitten kuulin äänen sanovan, "Se olen Minä, Jeesus."

Seisoin katsomassa Jeesusta tanssimassa täydellisellä ajoituksella ylistysmusiikin tahtiin. Sitten Hän viitto minua tulemaan alas, ja tulevan tanssimaan Hänen kanssaan. Kaikki mitä tuli mieleeni oli minun syntinen luontoni, kaikki minun menneisyyteni epäusko, and tunsin itseni niin arvottomaksi. Kaikki nämä asiat menivät nopeasti mieleni läpi kun Hän viittasi minua tulemaan alas. Kuinka Hän voi pyytää minua tanssimaan kanssaan kun minulla oli kaikki nämä epäilykset. Joten menin alas ja menin seisomaan Hänen viereensä ja Hän otti minua oikeasta kädestäni kiinni Vasemmalla Kädellään. Me olimme seisomassa niin kuin linjatanssissa tai kuinka Kreikkalaiset miehet tanssivat vierekkäin. Ensin, minä yritin, mutta tämä arvottomuuden tunne oli kaikkialla minun fyysisessä ruumiissani, kun olin katsomassa tätä hengessä, ja minä aloin itkeä ja itkeä lihassa naamani lattiaa vasten.

Ja sanoin Jeesukselle, "En voi tehdä tätä! Minä vain katson kun sinä tanssit."

Joten seisoin taaempänä ja katsoin Hänen tanssivan ja tanssivan ja tanssivan henkeä nostattavan ylistysmusiikin tahtiin täydellisellä ajoituksella.

Sitten Hän teki käsiliikkeen uudestaan, ja sanoi, "Tule- ja yritä sitä uudestaan vain seuraten Minua. Se on helppoa."

Joten yritin uudestaan ja ennen pitkää me olimme tanssimassa vierekkäin joka puolella täydellisellä ajoituksella ylistysmusiikin tahdissa. Yksi toinen asia, Minä tulin niin täysin valloitetuksi lihassa, että minä itkin, mutta tanssin hengessä niin suurella ilolla; että minä tulin onnesta huumaantuneeksi, lihassa ja hengessä, sen jälkeen kun olin oppinut kuinka seurata Herraa. Se tuli lopulta hetkeen, jolloin olin niin onnellinen tanssiessani, että Jeesus astui taaksepäin ja katsoi kun minä tanssin Hänelle. Minä olin niin onnellinen, etten halunnut ikinä lopettaa.

Näky:

Sitten näky muuttui ja näin neljä hautakiveä tanssimassa saman ylistysmusiikin tahtiin. Se näytti huvittavalta aluksi, mutta myös ne pysyivät täydellisessä tahdissa musiikin mukana. Katsoin toisen kerran, mutta tällä kertaa jokaisella hautakivellä oli vasen käsivarsi ja ne kaikki pitivät kädessään suurta lusikkaa, jotka olivat melkein yhtä suuria kuin itse hautakivet; kun ne tanssivat täydellisellä ajoituksella keinuen ja heiluttaen suuria lusikoitaan ilmassa. Epätavallisen näköistä, mutta hyvin todellista.

Näky:

Yhtäkkiä näky muuttui jälleen, mutta tällä kertaa näin näöltään Lähi-idästä kotoisin miehen tanssimassa musiikin tahtiin. Sitten miehen, jolla oli puku päällään; sitten naisen, ja ennen pitkää siinä oli ihmisiä tanssimassa niin pitkälle kuin silmä pystyi näkemään. Miljoonia ja miljoonia ihmisiä – kaikki tanssimassa täydellisellä ajoituksella ylistysmusiikin tahtiin. Se oli VALTAVAA katsella tätä hengessä; tätä ihmisyyden massaa liikkumassa ilman, että yksikään henkilö astui yhtäkään askelta harhaan NOPEAN nostattavan ylistysmusiikin

tahdissa. Niin kuin sanoin aiemmin, se näytti kuin rivitanssilta. Kaikki nämä ihmiset olivat tanssimassa vierekkäin ja kasvot eteenpäin.

Näky:

Seuraava näky oli tuomarin nuijasta tulemassa alaspäin, samalla kun ihmiset tanssivat täydellisessä muodostelmassa NOPEAN ylistymusiikin tahdissa; kun Herra katseli tätä. Kun katsoin nuijan tulevan alas ja iskevän puista lautasta, luulin varmasti näkeväni ainakin jonkun putoavan tahdista tai katoavan. Mutta mitään ei tapahtunut ja ihmiset jatkoivat tanssimista ikään kuin eivät olisi edes kuulleet tuomarin nuija iskevän alas. Tämä tapahtui kolme kertaa, mutta yksikään henkilö ei missannut yhtään askelta.

Huom:

Se vaikuttaa hyvin epätodelliselta kirjoittaa tätä – sillä minä voin melkein kuulla ja tuntea nopean ylistymusiikin, ja nähdä kaikki nuo ihmiset tanssimassa tahdissa Herran edessä.

Se vaikuttaa kuin Herra olisi sanomassa – että kenenkään joka on samassa askelrytmissä Hänen kanssaan, ei tarvitse huolehtia tuomiosta. He eivät edes kuule sitä, koska he ovat Hänessä ja Hänen kanssaan, ja Hänen suojeluksessaan.

Näky:

Seuraava näky oli Jeesuksesta Kristuksesta tanssimassa yksin Kristuksen Morsiamen kanssa. Heillä oli koko tanssilattia varattuna itselleen, sillä en voinut nähdä ketään muuta siellä. He muistuttivat minua Fred Astairea ja Ginger Rogersia kieppumassa ja pyörimässä ympäri ja ympäri tällä laajalla avoimella alueella, täydellisellä ajoituksella ylistymusiikin tahtiin. Voin nähdä, että Morsiamella oli Päässään, tämä suuri leveä valkoinen hattu, jossa oli tämä musta nauha hatun ympärillä. Katsoin toisen kerran, ja tällä kertaa Hänellä oli päällään toinen suuri hattu (saman tyylinen), mutta sen päältä lähti vaalean värisiä nauhoja (keltaisia & valkoisia). Kolmas hattu oli myös suuri ja valkoinen, mutta se näytti kuin siinä oli reikiä sen lierissä melkein kuin se olisi ollut virkattu. Mutta kaikkein mielenkiintoisin asia oli heidän liikkeensä. He olivat aina TÄYDELLISESSÄ TAHDISSA musiikin mukana.

Huom:

Tämä oli yksi PARHAISTA hengen näyistä, joita olen koskaan saanut ja tulen muistamaan sen useiden vuosien ajan. (loppu)

Näky:

Sitten, ylistyksen jälkeen, ja rukouksen aikana, näin nestemäisen hopeiselta metallilta näyttävän miehen, joka alkoi pelaamaan golfia. Tämä mies muistutti minua Terminaattorista elokuvasta Terminator 2, joka liikkui kuin nestemäinen metalli. Katsoessani hän otti tämän pienen pyöreän pallon ja asetti sen maahan. Aloin ihmettelemään, kuka hän oli.

Profetia:

Sitten kuulin äänen sanovan, "Se olen Minä, Jeesus!"

Minä sanoin, "JEESUS - pelaatko sinä golfia!" yllättynyt ääni tuli ulos minun hengestäni.

Ja Herra sanoi, "**Minä tulen ISKEMÄÄN tuon PALLON tuohon REIKÄÄN!**" (loppu)

Näky:

Sitten seuraavassa näyssä oli mies päällään tummat aurinkolasit; sellaiset joita Salainen Palvelu käyttää kun he suojelevat Yhdysvaltojen Presidenttiä. (loppu)

Näky:

Seuraava näky oli Kyyhkystä lentämässä ja se pysyi ilmassa hiljaa liikkuvien siipien avulla; samalla tavalla kuin kolibri tekisi, mutta siivet liikkuvat hitaasti. Sitten näky muuttui ja vesilasi ilmestyi Kyyhkyn eteen ja Kyyhkynen alkoi juomaan vettä. (loppu)

Näky:

Seuraava näky oli petolinnun päästä. (loppu)

Näky ja Profetia:

Seuraavassa kuvassa oli kaunis pieni lintu sanomassa Herralle, "Paranna minun kurkkuni, sillä minä en pysty laulamaan."

Sitten Herra sanoi pienelle linnulle, "**Avaa nokkasi ja anna Minun katsoa sisälle sinun kurkkuusi.**"

Katsottuaan pienen linnun kurkkuun, näin Herran nojautuvan taaksepäin kun pieni lintu sulki nokkansa.

Ja Herra sanoi, "**Jatka matkaasi – siellä sinun kurkussasi ei ole mitään vikaa!**" (loppu)

Näky:

Jollakin tavalla tämän jälkeen, löysin itseni hengessä, mutta kaukana ulkoavaruudessa. Kun katsoin alaspäin kohti tähtiä, voin nähdä, että niillä oli hidas, kieppuva liike. (loppu)

870. Näyt - Raymond Aguilera 10. Maaliskuuta 1996.

Näky:

Näin hevosenkengän muotoisen magneetin. Se oli kokonaan musta paitsi sen päät. Päät oli maalattu Valkoisiksi. Katsoessani magneettia; päissä oleva Valkoinen väri alkoi liikkua ylöspäin kunnes ne kohtasivat magneetin keskellä ja muuttivat mustan magneetin Valkoiseksi magneetiksi.

871. Näky – 10. Maaliskuuta 1996.

Näin hengessä tämän erittäin suuren suun, jossa oli täydelliset Valkoiset Hampaat. Katsoessani tarkemmin pystyin näkemään Valkoisten Hampaiden pureksivan jotain keltaista olkea.

872. Profetia - Raymond Aguilera 11. Maaliskuuta 1996 klo 1.30 Espanjaksi.

Simón (Simon), kyllä Simón, Simónin liekki. Kuuletko Minua, Minun poikani? Simónin liekki. Päivä, jona se liikuttaa Minun Poikani Ruumista – se tulee saapumaan- Simónin liekki. Tiedän- että, sinä et tiedä mitä Minä olen sanomassa, mutta se tulee tapahtumaan tarkasti- Simónin liekki- kaiken palaneen kaikki ruvet. Varusta itsesi Jumalan Sanalla! Varusta itsesi! Sillä hän on odottamassa sinua- Simón liekki.

Kyllä! Sinä olet raapimassa päätäsi sormillasi juuri nyt, koska et ymmärrä sitä mitä olen sanonut sinulle. Mutta sinun täytyy kuulla Minua, Selkeästi, ja Asian ytimeen! Simón on saapunut. Kyllä! Hän on saapunut pahalaisen voimalla, kaiken voimalla mikä on paha. Kyllä! Jos et varusta itseäsi Jumalan Sanalla- Simón tulee syömään sinut. Kuuletteko Minua? Se on saapunut, Simónin voima. Kyllä! Kyllä! (**kielet**) se tapahtui. Setä, Setä, Setä. Se kaatui! Se kaatui! *Se kaatui!- setä. Setä kaatui. Simón, Simón, Simón, Simón. Kyllä! Pilkka- maailman- tulette kuulemaan maailman pilkan, Tarkasti ja Asian ytimeen. (loppu)

873. Profetia ja Näky - Raymond Aguilera 11. Maaliskuuta 1996 klo 10:57.

Näky:

Herra näytti minulle Valkoisen sytytetyn kynttilän ja se erottautui kahdeksi kuvaksi. Sitten ensimmäinen kuva katosi ja kuva joka jäi jäljelle, oli toinen kuva.

Profetia:

Sen Kynttilän merkitys, joka oli sytytetty (ensimmäinen), oli Kristuksen ruumis; se Kirkko minkä me näemme tänään silmillämme ja kuulemme korvillamme. Se tulee katoamaan maan päältä ja se tulee muuttumaan toiseksi Kynttiläksi. Tämä Kirkko on sata kertaa suurempi kuin Kirkko, jonka me näemme tänä päivänä. Se tulee sulattamaan itseensä Kirkon, jonka me näemme. Tämä on Jehovan Sana. Tämä on Jeesuksen Kristuksen Nasaretilaisen Sana. Tämä on Pyhän Hengen Sana.

Teitä on varoitettu; Teille on annettu ohjeet. Jatkakaa keskittymällä Jeesukseen Kristukseen Nasaretilaiseen teidän opastajana. Pysykää vahvoina, sillä teidän maailmanne tulee muuttumaan yhtäkkiä ilman varoitusta. Te tulette näkemään monien, jotka väittävät olevansa Kristittyjä, johtajia, uskonnollisten yhteisöjen ihmisiä, seurakuntien ihmisiä, luopuvan, kieltävän, ja irtisanoutuvan, heidän uskostaan, heidän Jumalastaan, Jeesuksesta Kristuksesta Nasaretilaisesta, Pyhästä Hengestä, ja Jehovasta. Te tulette

olemaan shokissa; Te tulette itkemään. Sillä ne jotka ovat pettämässä teitä rahan tähden, voiman tähden, kunnian tähden, tullaan paljastamaan. Ruumiin puhdistaminen, johtajiston puhdistaminen, tulee alkamaan kun Kirkot erottautuvat. Katsokaa Sanoja joita Minä olen puhumassa teille, ne ovat luotettavia. Ne ovat TOSIA!

Kirkko tai Kirkot, joita te näette kaikkialla ympäri maailman tulevat katoamaan, mutta sen Kirkon jonka joku näkee, mutta Herra Jehova, Jeesus Kristus, ja Pyhä Henki tulevat sulauttamaan itseensä Kirkon jonka jokainen näkee, turhamaisuuden Kirkon, synnin Kirkon, ylpeyden Kirkon, ihmisen Kirkon. Teillä tulee olemaan komero Kirkkoja, Jumalan Kirkkoja, Jumalan Voimalla, Jumalan vahvuudella. Kuunnelkaa Minun Sanojani; sillä ne ovat suoria; ne ovat selkeitä, ja ne ovat asioiden ytimeen. Se tulee tapahtumaan yhtäkkiä ilman varoitusta.

Minä olen antanut Kristuksen Ruumiin – sen minkä maailma näkee – pilkata Jumalaa. Minä olen nähnyt Kristuksen Ruumiin – sen, jonka te näette maailmassa - häpäisevän Minun Sanaani. Minä tulen lopettamaan tämän!, kaiken yhtenä päivänä, kaikki yhtenä hetkenä. Ja sen Ruumiin Kirkko, jonka te näette mutta jota kukaan ei tunnista, tulee vahvaksi, tulee voimalliseksi. Sillä sen pää on Herra Jeesus Kristus Nasaretilainen Isän kanssa, Pyhän Hengen kanssa. Sillä viisaat tulevat tyhmiksi, ja oppimattomat tulevat viisaiksi. Hetki ja päivä on määrätty.

Te olette lähestymässä valtavan nopealla vauhdilla, suurta leveää tyhjiötä, pimeyden jyrkännettä, jota kohti maailma on käymässä ääntä nopeammalla vauhdilla, ilman tietoa siitä, mitä on edessä. Se on nopeasti lähestymässä. Jos te ette käytä jarrujanne, te ja teidän ystävänne menette yli laidan. Teidän täytyy vetäytyä pois maailmasta, maailman ajattelusta, maailman teologiasta, ja siirtyä sisälle maanalaiseen Herran Kirkkoon, Nöyrään Kirkkoon, Vaatimattomaan Kirkkoon, mutta Kirkkoon jolla on Voima. Kirkkoon, joka lukee Raamattua Jeesuksen Kristuksen Nasaretilaisen silmillä, Pyhän Hengen silmillä, Jehovan silmillä, Jeesuksen Kristuksen Sydämellä, Pyhän Hengen Sydämellä, Jehovan Sydämellä.

Tehkää parannus! Tehkää parannus pahoista teistänne, ja Minä tulen AUTTAMAAN TEITÄ! Minä tulen asettamaan teidät Minun Käsiini, ja suojelemaan teitä Jehovan Voimalla, Jeesuksen Voimalla, ja Pyhän Hengen Voimalla. Ottakaa Ehtoolista joka päivä. Sen ei ole väliä, jos ihmiset tietävät tämän tai eivät, koska Minä tulen tietämään! Ja tämä on kaikkein tärkein asia maailmankaikkeudessa - Että Minä tiedän! Että teidän sydämenne on kääntynyt Jumalan vanhurskautta kohti, Jumalan puhtautta kohti, teidän parhaalla kyvyllänne. Muistakaa risti! Muistakaa Ehtoollinen! Muistakaa minun Poikani, Jeesus Kristus Nasaretilainen. Sillä Voima ja Kunnia menevät Jeesukselle Kristukselle Nasaretilaiselle. Sillä Hän on Kuninkaitten Kuningas ja Herrojen Herra. Joten näin Minä olen sanonut sen. Tämä on teidän Isänne Jehova Pojan kanssa, Pyhän Hengen kanssa. (loppu)

Näin näyssä vasemmanpuoleisen profiilin mustaihoisesta miehen päästä. Huomasin, että hänellä oli suuri arpi kurkussa; se näytti menevän toisesta korvasta toiseen. Se näytti parantuneelta koska Musta Mies oli pystyssä. Hänen hiuksensa olivat hieman harmaaseen päin. Aistin hänestä jotenkin hänen olevan poliittinen ministeri ja jotain poliittista. (loppu)

875. Profetia ja Näky - Raymond Aguilera 13. Maaliskuuta 1996 klo 20:15.

Profetia:

Pyhä Henki sanoi ylistyksen aikana rukouskokouksessa. "Minä liikun paikasta toiseen, mutta Minä olen YKSI HENKI."

Näky:

Sitten sain näyn Kolmesta Puusta rivissä rinnakkain. Jokaisella puulla oli YKSI Runko. Ja jokaisella Puulla oli Kolme Oksaa kasvamassa sen YHDESTÄ rungosta. Näissä Kolmessa Puussa ei ollut Lehtiä; Niillä oli jotain, joka näytti Valkoiselta vanulta tai Karamellihattaralta kaikkialla jokaisen Puun huipulla.

Profetia:

Herra sanoi, "Jokainen Puu edustaa Kolminaisuutta. Jokainen edustaa Isää, Poikaa, ja Pyhää Henkeä. Kaikki Kolme ovat YKSI. Ja Valkoinen jokaisen Puun huipussa on Jumalan KIRKKAUS." (loppu)

Näky:

Sitten Herra antoi minulle toisen näyn, jossa oli Neljä sytytettyä valkoista KYNTTILÄÄ ympyrässä. Siinä oli jonkinlainen holvi, joka tuli ulos ympyrän keskeltä ja yhdisti kaikki NELJÄ KYNTTILÄÄ. Kaikki Kynttilät olivat liikkeessä myötöpäivään.

Profetia:

Herra sanoi, "Jokainen edustaa Isää, Poikaa, Pyhää Henkeä, ja neljäs edustaa sinua. Tämä on se kuinka Me olemme YHTEYDESSÄ toinen toiseemme. Ja pyöreä liike näyttää kuinka Me Työskentelemme yhdessä."

Hän kutsui sitä YHTEYDEKSI (UNION), mutta se kuulosti minusta siltä kuin Hän kutsui sitä EHTOOLLISEKSI (COMMUNION) myös; joka tapauksessa se oli Kaunista. (loppu)

876. Näky ja Profetia - Raymond Aguilera 14. Maaliskuuta 1996.

Näky:

Herra näytti minulle Japanin kartan, jossa oli linna Japanin pohjoisosassa.

Profetia:

Sitten Herra sanoi, "Japani on yksi Antikristuksen kymmenestä sarvesta (kuningaskunnat) Ilmestyskirjassa. Japani tulee yhdistymään yhdeksän muun kanssa ja hyökkäämään Babyloniin yhdessä hetkessä". (loppu)

877. Näky - Raymond Aguilera 16. Maaliskuuta 1996 klo 21.00.

Herra näytti minulle miehen hahmon, jolla oli päällään pitkä kaapu, jossa oli pitkät hihat ja huppu. Yritin katsoa hänen kasvojaan, mutta kaikki mitä näin oli pimeys ja enkä päättä hupun sisällä. Hän kantoi suurta mustaa seivästä oikeassa kädessään, joka ylsi maasta noin jalan verran hänen päänsä yläpuolelle. Hänen vasemmassa kädessään hän kantoi sytytettyä soihtua niin kuin Vapaudenpatsas pitää sitä.

Näky:

Seuraavassa näyssä oli sama sytytetty soihtu – Paitsi tällä kertaa sillä oli hohtava pyöreä rengas liekin alaosan ympäri, mutta se ympäröi sisälleen koko soihtun. Luulen, että sitä voisi kutsua haloksi.

878. Näky - Raymond Aguilera 17. Maaliskuuta 1996.

Näyssä auton sytytystulppa lankaosan ollessa alaspäin (keraaminen osa). Tämän auton sytytystulpan (sytytys osan) päällä minä näin pienen vapaudenpatsaan. (loppu)

879. Näky – 17. Maaliskuuta 1996.

Näyssä Herra vei minut takaisin asioihin, joita näin Toronton Airport Vineyardissa, Kanadassa muutama vuosi sitten.

Profetia:

Herra sanoi, "Minun Henkeni on kaikkialla joka paikassa, mutta Minä olen Yksi Henki." (loppu)

880. Näky – 17. Maaliskuuta 1996.

Laskiessamme käsiä veljen päälle, joka oli pyytänyt rukousta – Herra antoi minulle näyn. Tässä näyssä oli sytyttämätön öljylamppu täynnä öljyä ja sydänlanka oli vielä paikallaan – ilman liekkiä suojaavaa lasikantta. Mikä oli niin epätavallista tässä – tämän sydänlangan (jota Ei oltu sytytetty) päällä oli Valkoinen sytytetty Kynttilä.

Näyn merkitys:

Ihmiset etsivät Pyhää Henkeä yrittämällä sytyttää öljylamppua, mutta sytytetty Kynttilä (Pyhä Henki) on jo täällä. Öljylampulla ei ole mitään tekemistä Sytytetyn Kynttilän kanssa. (Toinen on ihmistekoinen ja toinen on Jumala.)

881. Profetia - Raymond Aguilera 20. Maaliskuuta 1996 klo 1:15 Espanjaksi.

Se on saapunut – se on saapunut! Se on saapunut, liekki taivaasta. Minä en ymmärrä, miksi maailman ihmiset eivät halua kuulla Minua. He ovat kuuroja ja he ovat sokeita. He ovat niin lähellä kuilua, mutta kaikki mitä Minä olen sanonut raamatussa, tulee tapahtumaan - tarkasti! Minä en tule menettämään yhtäkään, koska Minä olen Jumala, ja mitä Minä sanon, toteutuu. Kuulitko sinä Minua, Reymundo? Mitä Minä sanoin, tulee tapahtumaan. Minä sanoin sinulle, että Minä tulisin antamaan sinulle tuon rahan, ja sinä tiedät, että Minä olen antanut sen sinulle. Kun Minä sanon sen – se tapahtuu! Minä tiedän, että sinun veljesi ja sisaresi ovat auttaneet sinua, mutta heidän täytyy auttaa sinua enemmän. Sillä Minulla on asioita, joita sinun täytyy tehdä. Ja Minä en halua, että sinulla on huolta rahasta.

Sillä Minä tulen käyttämään sinua Voimalla, ja paholainen tulee olemaan vihainen. Laita se kalenteriisi. Mutta hän (paholainen) ei voi tehdä mitään. Hän ei pysty tekemään mitään. Sillä Minä tulen suojelemaan sinut Enkeleilläni, Minun Sanallani. Sillä Minä tulen kertomaan sinulle asioita lopun ajasta. Asioista, jotka tulevat tapahtumaan Minun Poikani Ruumiille. Ja Minä haluan sinun mielesi olevan Selkeä. Siellä on monia Minun Poikani Ruumiissa, jotka ovat odottamassa sinulta Sanaa, jota sinä olet kirjoittamassa sinun Isällesi. Kun he lukevat sinun Jumalasi Sanan, Hänen joka teki maailman, taivaan, kaiken mitä te kosketatte, kaiken mitä te näette, kaiken mitä te ajattelette, he tulevat itkemään. He tulevat itkemään, koska he tulevat tietämään, että se on Isä, Pojan kanssa, ja Pyhän Hengen kanssa.

Ne, jotka etsivät paholaista; ne ihmiset, joilla on heidän korvansa tukittuina, ja heidän silmänsä suljettuina. Kyllä! He, jotka ovat sokeita; he, jotka ovat kuuroja. Sillä he haluavat asioita; he haluavat rahaa; he haluavat kaikkia niitä asioita, mitkä eivät ole Jumalasta. He etsivät noita asioita ensimmäisenä, ja joskus, he eivät edes etsi heidän Jumalaansa. He AINOASTAAN etsivät Minua, kun asiat menevät huonosti ja he tulevat pelokkaiksi. Mutta pelon päivä on saapunut. He tulevat etsimään Minua, ja Minä en tule auttamaan heitä, ja Minä en tule kuuntelemaan heitä. Sillä Minä sanoin heille, ja Minä sanoin heille, ja Minä sanoin heille. He käänsivät selkänsä ja he juoksivat ASIOITTENSA perässä. Niiden asioiden perässä, jotka ovat jumalia heille. Katsotaanpa, pystyvätkö nämä ASIAT suojelemaan heitä.

Kyllä! Sillä siellä on tulossa mies – joka haluaa syödä teidät voimalla. Ja se ei ole tärkeää hänelle – mitä te haluatte tehdä, ja mitä te ette halua tehdä. Sillä hänen kenkänsä kanta tulee olemaan teidän kurkkunne päällä, kunnes teidän silmänne pulahtavat ulos teidän

päästänne. Katsotaan sitten – jos te etsitte teidän ASIOITA auttamaan teitä. Sillä tämä mies ei tule välittämään. Hän ei ole niin kuin teidän - Isänne; niin kuin Poika; niin kuin Pyhä Henki, jotka Rakastavat teitä kaikella sillä Rakkaudella mitä on. Mutta teidän täytyy etsiä Minua; teidän täytyy muuttaa mielenne, henkenne. Sillä Minä en aio muuttua miksi te haluatte. Teidän täytyy MUUTTUA ja ETSIÄ MINUA! Kyynelten kanssa – Minä kerron teille totuuden. Mutta Minä aion korjata teidät Jumalan tavalla.

Siellä on joitakin, jotka ovat lukemassa tätä Sanaa- tällä minuutilla; he ajattelevat: "Oi- tämä mies on hullu! Hän uskoo puhuvansa Jumalan kanssa. Ja Hän uskoo, että Jumala on puhumassa hänen kanssaan. Hän on todella HULLU! Hänessä on DEMONEITA." Mutta kuulkaa Minua – tällä minuutilla! Siellä on tulossa päivä, jolloin te tulette saaman selville, kenen kanssa tämä mies – Reymundo - on puhumassa. Minä tulen laittamaan sen teidän mieleenne, kun tuo mies laittaa hänen jalkansa teidän kurkkunne päälle. Silloin te tulette ajattelemaan, ja te tulette muistamaan – mitä Minä olen sanonut teille. Me tulemme näkemään - kuka on oikeassa, teidän Isänne vai teidän mielenne, missä on demoneita; joka menee koneiden jumalien perässä, niiden asioita; niitä asioita mitä te haluatte. Me tulemme näkemään onko tämä, minun Reymundoni HULLU.

Jos te haluatte etsiä paholaista; hän tulee antamaan teille miehen, ja hän tulee näyttämään teille paholaisen tavan- teille, teidän perheellenne, teidän ystäville. Älkää huolehtiko; paholainen tulee suojelemaan teidät. Hän tietää tavan kuinka suojella teidät. Älkää huolehtiko! Kiirehtikää- jatkakaa vain niiden asioiden tekemistä, joita olette tekemässä. Kaikki tulee menemään oikein hyvin teidän kanssanne. Mutta Minä kerron teille totuuden- siellä tulee olemaan päivä, jolloin Minä tulen asettamaan tämän profetian teidän mieleenne- kun te olette potkimassa koska te ette saa henkeä. Sillä teidän silmänne tulevat pullistumaan ulos kasvoistanne, teidän väärän kielenne kanssa, teidän jumalanne kanssa, teidän paholaistenne kanssa. TARKASTI! Sillä te osoititte teidän nenänne kohti jumalaanne, ja Minä annoin hänet teille.

Mutta loput - Minun Enkelini – ne, jotka etsivät Minua sydämellänsä, Ehtoollisen kautta, kyynelillä, rukouksilla, ja ne jotka tietävät kuinka tehdä parannusta synneistänsä, nuo – Minä tulen suojelemaan. He ovat MINUN! Teidän täytyy valita, minkä Jumalan te haluatte – ja kohdistaa itsenne teidän Jumalanne suuntaan. Mikä häpeä! Sillä Minä tiedän tällä minuutilla – että siellä on monia, monia, monia – jotka eivät tule uskomaan Minua. Ja he tulevat kohdistamaan itsensä heidän paholaisensa kanssa. Mutta tämä on heidän tapansa ja Minä annan heidän mennä, mutta Minun Sydämeni tulee ITKEMÄÄN.

Sillä he tulevat uskomaan, että nämä Sanat tulevat HULLULTA MIEHELTÄ. Mutta HULLUJA ovat he. Mikä häpeä! Kyllä - Minun Pikkuiseni – Me olemme saapuneet kuilun hetkeen, paholaisten sodan aikaan. Lukekaa raamattua alusta loppuun, ja kun olette päässeet loppuun, lukekaa se uudestaan! Ja kun olette päässeet loppuun, lukekaa se uudestaan. Teidän täytyy tuntea ne asiat, jotka ovat Raamatussa, jos te haluatte pelastaa itsenne, teidän perheenne, ja teidän ystäväenne. Sillä kärsimyksen päivä on saapunut.

Minä kerron teille Kyynelillä. Minä kerron teille Rakkaudella. Minä kerron teille Minun Profeettani, Reymundon, Minun Rakkaani kautta. Hän on kärsinyt teidän puolestanne. Nyt – seitsemän vuoden ajan – hän on kärsinyt teidän puolestanne. Ja silti – siellä on monia,

jotka eivät usko häntä – sillä he ovat taistelemassa toisten veljien kanssa raamatusta, Minun Poikani Ruumiin veljien kanssa. He haluavat tapella, mutta päivä on saapunut – jolloin paholainen tulee päästämään irti tuon miehen. Teidän täytyy keräytyä yhteen Jumalan Rakkaudella. Teidän täytyy työskennellä yhdessä Voimalla! Kuulitteko te, Minua, Selkeästi ja Asian ytimeen? Aika, jolloin kaikki menee helposti, on lopussa. Se on saapunut – paholaisen aika. (loppu)

882. Näky - Raymond Aguilera 21. Maaliskuuta 1996.

Näin Vapaudenpatsaan soihdun (sen oikean). Mikä oli vaikeaa uskoa – minä näin jonkun kiipeämässä tikkailla sille. Hän kiipesi soihdun reunukselle ja alkoi asettamaan joitain kukkia liekkiosan ympärille. (loppu)

883. Profetia - Raymond Aguilera 25. Maaliskuuta 1996 klo 12:44 Espanjaksi.

Nouse ylös! Nouse ylös, Minun poikani. Minä kerron sinulle totuuden, tarkasti. Sinun täytyy nousta ylös! Sinun täytyy työskennellä, ja sinun täytyy laittaa nenäsi kohti raamattua. Minä tulen näyttämään sinulle Jumalan asiat. Minä kerron sinulle, koska mitä Minä sanoin entisille Profeetoille, tulee tapahtumaan. Minä tulen kertomaan sinulle saman, Jumalan Huulilla, Jumalan Silmillä. Kyllä, lopun asiat ovat täällä nyt. Sinä tulet tietämään, että mitä Minä olen kertonut sinulle, on Totuus.

Maanjäristys saapuu – maailman maanjäristys. Kyllä, maanjäristys tulee saapumaan. Kaikki tulee kaatumaan, ja vesi tulee nousemaan. Suuret kaupungit tulevat romahtamaan, koska maanjäristys tulee olemaan HYVIN SUURI. Koko maailma tulee olemaan peloissaan. He tulevat olemaan peloissaan, koska he tulevat tuntemaan Taivaan Jumalan, Hänen, joka teki kaiken, hänen Sanallaan, Pyhällä Hengellään. Että Hän on Jumalien Jumala. Hän on Kuninkaitten Kuningas. KAIKKI on Hänen Käsissään; kaiken mikä on Hänen; Hän tulee Puhdistamaan. Kaikki mikä EI ole Hänen; Hän tulee antamaan paholaiselle, ja paholainen ja hänen asiansa tulevat olemaan kuilussa kaiken ajan, mikä siellä aikaa on olemassa.

Sinun täytyy kirjoittaa Jumalan Sanat Jumalan tavalla. Sillä se on saapunut, tarkasti, kirjaimelleen, asian ytimeen, kaikki mitä Minä olen kertonut sinulle entisistä Profeetoista, tulee tapahtumaan. Sinä olet ainoastaan yksi... (ei ymmärrettävää), joka voi ymmärtää, jos te luette raamattua, Jumalan Silmillä. Tarkasti, tämä on se, mitä Minä olen kertomassa teille.

Sillä ne, jotka ovat kirkossa kääntävät kaiken ylösalaisin. Ja he eivät etsi selkeästi sitä, mitä Isä haluaa sanoa. Mikä häpeä, Reymundo. Mikä häpeä. Sillä he vääntävät kaiken, he vääntävät joka asian, jokaisella mahdollisella tavalla. Ja he eivät lue Sanaa Jumalan silmillä. He lukevat Sanaa rahan silmillä, huulilla jotka ovat puhtaina valheiden puhtautta.

Oi. Oi. Oi. Kuinka kova on ihmisen pää.

Minä tulen näyttämään sinulle asioita, Reymundo, mutta Minä haluan, että sinun pääsi on selvä. Minä tiedän, että sinulla on huolia – sillä ne asiat, joista Minä aion kertoa sinulle, ovat hyvin suuria. Ne ovat sellaisia asioita, joita maailman ihmiset ovat aina halunneet tietää useiden, useiden vuosien ajan. Mutta Minä valitsin sinut ennen muin sinä olit syntynyt, tekemään sen mitä sinä olet tekemässä. Kuulitko sinä Minua Selkeästi, ja Asian ytimeen? Minä EN ole kertomassa sinulle näitä, jotta sinä voisit kohottaa sinun kasvosi tai pääsi. Minä en halua sinun ajattelevan olevasi suuri, sillä suuret asiat kaatuvat! Minä haluan sinun etsivän Jumalan asioita Jumalan tavalla, niin kuin pieni lapsi, pienen vauvan silmillä koska vauvat etsivät Minua, selkeillä silmillä, ja puhtaalla sydämellä.

Mutta niin sanotut suuret – etsivät paholaisen silmillä, paholaiseen kohdistettuna, rahaan kohdistettuna. He pitävät vaikutusvallasta. Mutta sinä tiedät, kenelle sinä olet puhumassa. He eivät tiedä. He eivät tunne Sanaa kun he kuulevat sen, koska he uskovat olevansa niin suuria.

Minä kerron teille Jumalan tavan: Joskus te tulette oppimaan hyvin helposti, ja joskus se tulee olemaan vaikeampaa, mutta te tulette tietämään Totuuden. Tutkikaa raamattua, ja Minä haluan teidän rukoilevan, ja Minä haluan teidän tutkivan. Minä tulen auttamaan teitä. Minä voisin kertoa sinulle kaiken mitä sinä haluat yhdessä minuutissa, mutta Minä en halua tehdä sitä juuri nyt. Minä haluan nähdä sinun hikesi pääsi päällä, oppimassa Jumalan asioita, Jumalan tavalla. Mutta oikea tapa on siellä, mutta Minä haluan sinun tutkivan. Kuulitko sinä Minua, Reymundo? Minä haluan sinun tutkivan! Minä tulen antamaan sinulle rahaa taloa varten, puhelinta varten, sinun tietokonettasi varten, kaikkia niitä asioita varten, jotka sinä tulet tarvitsemaan. Mutta kaikkein tärkein asia on TUTKIA, Jumalan Silmillä, Jumalan Korvilla, Jumalan Sydämellä, pienen lapsen Sydämellä. Kuulitko sinä Minua Selkeästi, Asian ytimeen?

Kaikki mitä Minä olen luvannut sinulle, Minä tulen antamaan sinulle Selkeästi, ja Asian ytimeen. Minä tiedän sinun olevan hermostunut. Minä tiedän sinun tuntevan itsesi hyvin yksinäiseksi. Minä tiedän sinun odottavan vaimoasi, mutta kaikki tulee saapumaan aikana, jonka Minä valitsen. Se on lähellä. Sinun täytyy odottaa vielä vähän kauemmin, koska kaikki mitä sinä olet halunnut, Minä aion antaa sinulle. Minä tiedän sen olevan vaikeaa, sillä siellä on ihmisiä jotka eivät usko sinua, mutta tämä ongelma on Minun. Se ei ole sinun, koska Sana on Minun, ei sinun. Ymmärrätkö sinä? Kaikki mitä sinun täytyy tehdä, on kirjoittaa mitä Minä kerron sinulle, ja Asian ytimeen. Ja Minä tulen suojelemaan sinua.

Siellä on monia ihmisiä, jotka eivät pidä sinusta. Siellä on monia ihmisiä, jotka ovat hyvin vihaisia sen tähden mitä sinä kirjoitat Isällesi. Mutta Minä aion korjata heidät, näit sinä sen tai et. Minä tulen korjaamaan heidät tavalla tai toisella. Sillä me olemme saapuneet ajan hetkeen; jolloin ei tule olemaan aikaa. Monet ihmiset tulevat kysymään sinulta kysymyksiä, joihin sinä et osaa vastata. Jos et tiedä, älä sano mitään. He tulevat olemaan vihaisia, koska sinä et vastaa heille, mutta niin kuin Minä sanoin sinulle, "Se on Minun Sanani, ei sinun." Minä tulen korjaamaan heidät. Sillä he uskovat tietävänsä sen kaiken, ja Minä aion näyttää heille, että he eivät tiedä mitään. Mutta Minä aion näyttää heille Jumalan tavalla. Minä kerron sinulle Totuuden. Tarkasti.

Minä tiedän, että se on ollut hyvin vaikeaa näinä menneinä seitsemänä vuotena, mutta kaikki jotka ovat saaneet Minun Sanaani ovat kärsineet, tavalla tai toisella. Tämä on siksi koska paholainen on voimallinen maailman ihmisten sydämissä. Ihmiset haluavat kuulla paholaiselta, ja he eivät halua kuulla Jumalalta. Sillä paholaisen tapa on hyvin helppo. Ja Jumalan tapa on; teidän täytyy tehdä itsenne vahvoiksi; teidän täytyy tehdä itsenne puhtaiksi; ja teidän täytyy etsiä Minua Jumalan Sydämellä. Ja tämä on paljon työtä ihmisille. Tämä on paljon työtä ihmisille, sillä jokainen haluaa sen helppona. Jumalan Tie EI ole leveä, mutta paholaisen tie on HYVIN leveä. Teidän täytyy matkustaa kapealla Tiellä. Sillä teidän täytyy kärsiä, Minun Poikani Ruumiin kanssa.

He (ei uskovat) eivät halua kuulla Sanaa, koska he haluavat löytää Minut helposti ilman kärsimystä, mutta Minä kerron heille totuuden! Se on totta, että Minä olen antanut joidenkin löytää Minut ilman kärsimystä, mutta Minulla on heille joitakin suunnitelmia heille. Loput – se on siksi, koska he eivät tiedä kuinka etsiä Minua niin kuin lapsi. He haluavat kertoa Minulle kuinka Minä voin puhua, mitä Minä voin näyttää, mitä Minä en voi näyttää – mitä Minä en voi tehdä, niin kuin HE ovat jumala; ja Minun pitäisi tehdä mitä he sanovat. Tämä ei ole Jumalan tapa. Tämä on paholaisen tapa. Mutta Reymundo, sinun ei tarvitse huolehtia tällaisista asioista. Kun Minä sanon sinulle jotakin, sinä vain kirjoitat sen ylös ja lähetät sen ulos. Loput- Minun täytyy korjata Minun Sanallani.

Kun te itkette öisin, Minä tiedän teidän tuntevan olevanne yksin. Ja kun teidän sydämenne itkee, koska te tunnette olevanne niin yksin – te uskotte etten Minä kuule teitä, mutta te olette Minun Käsissäni. Muistakaa Sanat, jotka Minä annoin teille vuosia sitten, kun Minä kerroin teille; että teidän pitää laittaa silmänsä Minuun kaikissa asioissa, oli se hyvää tai pahaa, seisoa Minun Poikani Jeesuksen Kalliolla, ja olemaan liikkumatta kunnes Minä kerroin teille tekemään jotakin – sillä asiat tulevat menemään ylös ja alas? Te vain muistatte seisoa tai istua Minun Poikani Jeesuksen Kallion päällä. Oli se sitten hyvää tai oli se sitten pahaa, kaikki tulee menemään hyvin. Mutta siellä on asioita, jotka Minun täytyy kertoa Ruumiille, ja teidän korvanne haluavat kuulla sen kaiken. Minä aion antaa teille mahdollisuuden, mutta Minä haluan teidän seisovan Kallion päällä. Kuulitteko Minua Selkeästi, ja Asian ytimeen? Tämä on teidän Isänne, Pojan Jeesuksen kanssa, Pyhän Hengen kanssa, kertomassa teille Viisautta Taivaasta Rakkaudella, Jeesuksen Huulilla, Pyhän Hengen Huulilla, teidän Isänne Huulilla.

Minä tiedän, että joskus sinä uskot, etten Minä Rakasta sinua Jumalan Rakkaudella, mutta kyllä; Minä Rakastan sinua. Minä Rakastan sinua paljon, Reymundo, mutta Minä tiedän, että paholainen iskee sinua päähän ja sinä tunnet itsesi yksinäiseksi. Minä tiedän, että siellä on monia veljiä ja sisaria, jotka eivät halua auttaa sinua, koska heillä on kovat sydämet. He ajattelevat – mutta he eivät tee – mitä Minä kerron heille. Minä tulen korjaamaan heidät. Siellä on monia jotka haluavat tulla vihaiseksi paholaisen liekillä; he haluavat syödä sinut. Minä tulen korjaamaan heidät myös.

Sillä kun Minä sanon jotakin, se tulee tapahtumaan. Kun ihmiset avaavat heidän sydämensä ja he etsivät Minua ja he tekevät sen mitä Minä kysyn heiltä, Minä pidän siitä. Nämä ovat ne, jotka Minä tulen pelastamaan, sillä heillä on Jumalan Korvat, heillä on Jumalan Silmät, heillä on Jumalan Nenä koska heillä on Jumalan Rakkaus. Lasten

Rakkaus. Tässä on kaikki, mitä Minä haluan kertoa sinulle tänä iltana, Reymundo. Sinä voit nyt mennä makaamaan ja mennä nukkumaan. Minä tiedän sinun olevan väsynyt. Minä tiedän sinun olevan sairas, mutta sinun täytyy luottaa Minuun. Kaikki tulee menemään hyvin sinun tietokoneesi kanssa, talosi kanssa, vaimosi kanssa (hän, jota et tunne vielä). Lepää ja nuku. Minä tulen puhumaan sinun kanssasi toisena päivänä ja Minä tulen antamaan sinulle lisää viisautta koskien lopun aikoja, ja sinun sydäntäsi. Muistakaa – Minä kuulen teidän Kyyneleenne. Te ette ole yksin. Minä kuulen sinun Kyyneleesi Minun poikani. Lepää ja nuku. Tämä on teidän Isänne, Pojan kanssa, Pyhän Hengen kanssa, kertomassa teille – että Me Kolme Rakastamme teitä koko Minun Sydämelläni. Nuku ja lepää. (loppu)

884. Näky - Raymond Aguilera 25. Maaliskuuta 1996.

Herra antoi minulle näyn auton voimansiirrosta. Katsoessani lähemmin auton voimansiirtoa huomasin että siinä oli Kolme Vipua, joilla vaihdettiin vaihteita. (loppu)

885. Näky - Raymond Aguilera 27. Maaliskuuta 1996 klo 20:30.

Herra näytti minulle näyn sytytetystä Valkoisesta Kynttilästä pöydän päällä ja reunan vieressä.

Näky:

Sitten Hän näytti minulle saman Valkoisen Kynttilän maassa. Sitten kun olin katsomassa tämä suuri mustan veden aalto nousi ylös ja oli kaatumassa Valkoisen Kynttilän päälle, mutta jostain syystä musta aalto PYSÄHTYI keskellä ilmaan ja meni takasin alkuperäiseen asentoonsa. Katsoin tämän tapahtuvan kaksi kertaa ja näky muuttui.

Näky:

Sitten tämä suuri tuuli tuli kohti sytytettyä Valkoista Kynttilää ja juuri ennen kuin se pääsi Kynttilän luokse, tämä suuri pyöreä metallinen kilpi ilmestyi sytytetyn Kynttilän ja tuulen väliin. Tuuli ei vaikuttanut Kynttilään.

Näky:

Sitten näin ohuen litteän koneen, joka näytti vaatetangolta, johon voisit ripustaa vaatteitasi tai hattusi. Voin nähdä tämän koneen liikkuvan ja sillä oli käsivarret ja se kantoi nukkuvaa naista.

Näky:

Sitten näin jotakin, joka näytti veneeltä, mutta pystyi lentämään niin kuin lentokone. Sitten näin Herran pitävän Käsissään tätä erikoiselta näyttävää venettä/lentokonetta, ja rikkovan sen kahteen osaan.

Näky:

Sitten näin helikopterin Herran Käsissä ja myös se rikottiin kahteen osaan

Näky:

Siellä oli myös näky kukasta. Näin tämän kukan, joka oli kasvanut tai muodostunut korkean samppanjalasin muotoon. Sitten näin Herra Käsien kaatavan siihen jotakin.

Sitten Herra sanoi, "Minä aion täyttää tämän kukan Minun Nektarillani." (loppu)

886. Näky - Raymond Aguilera 2. Huhtikuuta 1996 klo 9:42.

Näin jotain joka näytti kuin pieneltä soikealta kristalliselta parfyymipullolta, jossa oli monia kristallisia leikkauksia ja se oli kaunis ja pullossa oli parfymoitua oliiviöljyä. Sitten korkki otettiin pois.

Näky:

Näyssä valtava Coka cola pullo (vanhanaikaisen muotoinen). Näin vasemman käden liikkuvan ylös ja alas pullon pinnalla. Sitten Coka cola pullo muuttui öljynporaustorniksi. Sitten tämä öljynporaustorni muuttui Space Needle-torniksi Washingtonin osavaltiossa. (loppu)

887. Profetia - Raymond Aguilera 2. Huhtikuuta 1996 klo 9:58 Espanjaksi.

Minä tulen raapaisemaan teidän päätänne. Minä tulen raapaisemaan teidän päätänne. Kyllä! Minä tulen raapaisemaan teidän päätänne, jotta te voisitte muistaa asiat, jotka Minä olen näyttänyt teille Raamatusta menneinä vuosina, kun te luitte sitä. Te ette tule uskomaan sitä, koska se tulee nopeasti ja asian ytimeen. Nämä ovat niitä asioita, jotka olette lukeneet useita vuosia sitten. Minä tulen raapaisemaan teidän päätänne Minun Sormellani. Ja te tulette tunnistamaan ja te tulette tietämään, että kaikki Jumalassa on tarkkaa ja asian ytimeen. Että Jumalan Sana ei muutu yhdestä päivästä toiseen. Kun Minä sanon jotakin "SE TAPAHTUU," juuri niin kuin Minä sanoin sen ensimmäisellä kerralla. Niin kuin Minä kerroin Profeetoille vuosia sitten. Tarkalleen, kaikki tulee tapahtumaan yksityiskohtaisesti, minuutilleen.

Maailman ihmiset uskovat, että he voivat muuttaa Minun Sanani. He haluavat asettaa sanoja Minun Suuhuni, joita Minä en ole sanonut. Mutta Minä tulen iskemään heitä, niin kuin isken karpästä. Siellä on joitakin, jotka tulevat nauramaan tällä minuutilla, mutta Minä tulen iskemään heitä niin kuin Minä isken karpästä. Mutta siellä tulee olemaan hetki ajassa, jolloin he tulevat näkemään Minun Käteni ja he tulevat tietämään! Kuka on se Jumala, joka teki Taivaan, maan, joka teki kaiken Hänen Sanallaan.

Me tulemme näkemään, tietävätkö he sen kaiken, kun he näkevät Minun Käteni suoraan ja asian ytimeen. Minä EN OLE PELAAMASSA PELIÄ! Minä olen kertomassa teille, teidän naamallenne, Silmästä silmään. Minä tulen KATKAISEMAAN TEIDÄN KURKKUNNE! Ja Minä tulen heittämään teidän kurkkunne, teidän naamanne, teidän ruumiinne kuiluun joka on täynnä teidän ystäviänne; jotka uskoivat voivansa pilkata Jumalaa, joka teki maailman, Taivaan, kaiken mitä te näette, kaiken mitä kosketatte, Pojan kanssa, Pyhän Hengen kanssa. Minä en ole LEIKKIMÄSSÄ! Jos Minä sanon teille, että Minä tulen katkaisemaan teidän kurkkunne! Laittakaa se teidän kalenteriinne, koska se tulee tapahtumaan. Ja Minä EN tule välittämään, jos te itkette tai ette. Tämä on TOTUUS!

Se mitä minä olen kertomassa teille asian ytimeen, on saapunut, päivä jolloin te tulette näkemään Minun Silmäni. Ja Minä tulen lukemaan teidän sydämenne. Kaikki se saasta, kaikki paholaisen asiat joita teillä on, mielessä, hengessä. Monet ihmiset uskovat, että Jumala ei ole muuta kuin RAKKAUS, RAKKAUS, RAKKAUS, JA RAKKAUS. Mutta Minä kerron teille tarkasti; tarkasti, että Minä tulen korjaamaan ne asiat, jotka eivät ole minun. Se ei koske Minuun jos Minä näen teidän vertanne, jos te kuulutte paholaiselle. Se ei koske Minun Sydämeeni, jos Minä katkaisen teidän kurkkunne, jos te kuulutte paholaiselle. Se ei satuta Minua tai saa Minun Sydäntäni itkemään, jos te huudatte ja itkette, jos tämä satuttaa teitä.

Te VALITSITTE paholaisen ja Minä annan hänet teille ja Minä aion kääntää Selkäni ja kävellä pois toiseen paikkaan. Sillä Minä kerroin teille SELKEÄSTI, ja Minä kerroin teille ASIAN YTIMEEN! Ja te uskoitte olevanne jumala, koska te voitte kertoa Minulle mitä haluatte. Sillä monia, monia vuosia Minä olen katsonut teitä, maailman ihmisiä, ja Minä en ole sanonut mitään. Ja Minä kuulin Korvillani kaikki pilkkaamiset, jotka he sanoivat Jumalasta. He uskovat olevansa niin suuria, mutta me tulemme näkemään kuinka suuria te olette kun Minä laitan Jalkani teidän päänne päälle. Niin kuin Minä kerroin teille, "Minä EN ole LEIKKIMÄSSÄ."

KAIKKI elämä, kaiken maailman, kaikkien ihmisten, kaiken mitä te näette, kaiken mitä te kosketatte, on Minun Käsissäni. Ja, "MINÄ YKSIN," olen se YKSI ainoa, joka voin tehdä sitä mitä Minä haluan sillä mikä on MINUN. Sen mikä ei ole Minun. Minä tulen antamaan paholaiselle. Ja te ja teidän paholaisenne; Minä tulen korjaamaan, Minun Jalallani, Minun Kädelläni, niin kuin kärpäsen, kirkumassa hengen kuolemaa. Minä olen VIHAINEN! Ja Minä en välitä, jos te olette vihaisia.

Tällä minuutilla, maailman ihmiset ovat saastaisempia kuin kaikkena aikana, mitä siellä on aikaa ollut. Ja Minä tulen korjaamaan kaiken YHTENÄ PÄIVÄNÄ, YHTENÄ TUNTINA. Me tulemme saamaan selville, kuka on vahvin, kun te näette Minut Silmästä silmään, Naamasta naamaan. Kun teillä on kielenne roikkumassa ulkona, kun teidän silmänne pullistuvat ulos, kun Minä väännän teidän niskaanne ja heitän teidät kuiluun, kaikkien loppujen kanssa jotka ovat saastaisia. Siellä – teillä on mukana seurana ystäväanne, ne jotka uskovat tietävänsä sen kaiken. Kuulitteko te Minua korvillanne? Kuulitteko te Minua päällänne, joilla ei ole päätä, jotka ovat potkimassa lattialla, niin kuin kana jolla ei ole päätä. Minä tulen näkemään teidät! Sillä täältä tulee päivä, jolloin Minä tulen näkemään teidät Silmästä silmään. Laittakaa se kalentereihinne, sillä Minä olen odottamassa teitä

Jumalan Voimalla. (loppu)

888. Näky - Raymond Aguilera 2. Huhtikuuta 1996.

Näin näyssä Jeesuksen Kristuksen Pään. Sitten katsellessani, näin kuinka Isä otti pois Herran Orjantappurakruunun ja Kultainen Kruunu jossa oli monia Jalokiviä laitettiin Jeesuksen Kristuksen päähän. (loppu)

889. Profetia - Raymond Aguilera 2. Huhtikuuta 1996 klo 21:40 Espanjaksi.

Leviatan, täältä tulee leviatan, kostealla lihalla, kaiken sen kanssa mikä on saastaista. Leviatan on saapunut.

Minun poikani ja tyttäreni maailmassa, Minä tiedän teidän olevan etsimässä Minua. Minä tiedän teidän etsivän Minua siellä ja täällä. Missä te työskentelette, ystävienne kanssa, kirkoissa, miehienne ja vaimonne kanssa, te etsitte Minua kaikkialta, mutta Minä olen siellä teidän nenänne edessä. Te voitte ojentaa kätenne eteenpäin, ja te voitte koskettaa Minua.

Monet, jotka uskovat Jumalaan – haluavat kuulla Jumalan Sanaa. He haluavat kuulla sitä suoraan, nähdä mitä Jumala sanoo, Hän joka teki maailman, tähdet, kaiken mitä te näette, kaiken mitä te kosketatte. Teidän täytyy rukoilla. Kyllä! Ensiksi teidän täytyy rukoilla koko teidän sydämellänne. Teidän täytyy tehdä parannus ja teidän täytyy muuttaa se tapa, millä tavalla te olette eläneet. Teidän täytyy etsiä Minun Poikaani, Jeesusta, Jumalan Kyynelillä; Minä kerron teille Totuuden. Teidän täytyy etsiä Häntä ja Pyhä Henki tulee auttamaan teitä.

Kyllä! Te ette näe Häntä, mutta Hän on siellä, kertomassa teille asioita; näyttämässä teille Jumalan tavan, Pojan tavan. Katsokaa! Täältä tulee tämän maailman piste, sen ajan, jolloin te tulette löytämään Minut. Joskus se tulee olemaan hyvin nopeaa. Joskus se tulee olemaan hidasta, mutta se on Selkeää ja Tarkkaa – että Me tulemme näkemään toinen toisemme, Silmästä silmään; Rakkautta Rakkauden kanssa, Koska te etsitte Minua Jumalan Uskolla, Uskolla Kristukseen, Jeesukseen, Pyhän Hengen Uskolla. Tämä on teidän Isänne kertomassa teille viisautta taivaasta.

Minä tiedän kyyneleet, Minä tiedän ne asiat; jotka tapahtuivat teille kun te olitte lapsia. Minä tiedän ne pahat asiat, jotka tapahtuivat teille. Asiat, jotka teidän isänne ja äitinne tekivät teille. Minä näin kaiken ja Minä tulen korjaamaan kaiken. Tämä on Selkeää ja Asian ytimeen, ja Minä tulen etsimään teitä myös. Minä tulen suojelemaan teidät Minun Enkeleilläni, koska te olette etsimässä Minua sydämellänne, pienen lapsen sydämellä. Minä tiedän! Ne kyyneleet, joita te olette itkeneet, koska te ette usko, että Minä olen siellä, mutta kyllä, Minä olen siellä. Minä kuulen kaiken; Minä näen kaiken; Minä korjaan kaiken; ne asiat joita te et voi tehdä itse. Pyhällä Hengellä, Enkeleillä, Minun poikani Sanalla, isän Voimalla – Me tulemme korjaamaan ne asiat, mitkä korjaamista tarvitsevat.

Sillä Minä tiedän nyt, että te Rakastatte Minua sydämenne Rakkaudella. Minä tiedän, että te Rakastatte Minua KAIKELLA, mitä teillä on. Minä tiedän nuo alueet, mitä te ette pysty hallitsemaan, koska teillä ei ole voimaa, mutta katsokaa- Minulla on KAIKKI Voima! Minä voin muuttaa kaiken, jos te olette sairas; jos te tarvitsette jotakin; jos te haluatte muuttaa teidän äitinne, isänne, veljenne tai sisarenne mielen; jos te haluatte heidän myös etsivän Minua. Minä tulen auttamaan teitä, mutta teidän täytyy rukoilla. Teidän täytyy ottaa Ehtoollista. Teidän täytyy kokoontua toisten veljien ja sisarien kanssa, jotka uskovat niin kuin te. Joilla on puhdas sydän ja jotka etsivät Minun Poikaani, Jeesusta Pyhän Hengen Voimalla. Kaikki tulee menemään hyvin.

Minä tiedän asiat jotka tulevat tapahtumaan, ennen kuin ne tulevat tapahtumaan. Kukaan ei pysty peittämään Minua. Mutta katsokaa- Minä tunnen teidän sydämenne. Te etsitte Minua, ja Minä tulen näyttämään teille Jumalan asiat. Minä tulen antamaan teille unia; Minä tulen antamaan teille kuvia, hengen kuvia. Minä tulen antamaan teille näkyjä teidän maailman mies- ja naisystävistänne, ja te tulette kuulemaan Jumalan Sanan. Sillä Pyhä Henki tulee kutsumaan teitä; Hän tulee koskettamaan teitä. Ja joskus te tulette pelkäämään – sillä koskaan, koskaan teidän koko elämässänne te ette ole tulleet sillä tavalla kosketetuksi Pyhällä Hengellä, niin kuin Hän tulee koskettamaan teitä päivinä, jotka ovat tulossa. Tämä on Selkeää ja se on Asian ytimeen; KAIKKI mitä Minä olen sanomassa teille.

Sillä siellä on Meidän edessänne, päivä on tulossa, jolloin te tulette elämään Isän kanssa sellaisella tavalla millä ette ole koskaan ennen eläneet. Koska te tulette olemaan PUHTAITA ja kaikki mitä te näette tai kosketatte, tulee olemaan puhdasta myös. Minä tiedän, että se on hyvin vaikeaa ymmärtää tällaisia asioita, koska te ette ole koskaan tunteneet tällaisia asioita. Sillä täältä tulee päivä, jolloin tämä tulee tapahtumaan. Mutta siellä tulee olemaan tulevaisuudessa joitakin päiviä, jotka tulevat olemaan hyvin kovia. Ja teidän täytyy tehdä itsenne hyvin vahvoiksi.

Sillä siellä tulee olemaan mies, joka haluaa syödä teidät. Ja Minä haluan teidän tekevän itsenne vahvoiksi, mutta älkää huolehtiko siitä mitä tulee tapahtumaan. Sillä kaikki on Minun Käsissäni. Te tulette tarvitsemaan uskoa, jotta teidän Isänne, Pojan Jeesuksen kanssa, Pyhän Hengen kanssa - jotta HE voisivat korjata KAIKEN. He eivät voi ottaa pois mitään, sillä KAIKKI on MINUN ja Minä suojelen sen, mikä on MINUN. Kyllä! Minä kerron teille Rakkaudella. Minä kerron teille Kyynelillä. Minä kerron teille viisautta Taivaasta.

Sillä te KUULUTTE Minulle ja Minä olen teidän, ja kukaan koko maailmassa, kaikissa tähdissä, ei voi rikkoa tuota SANAA! Sillä Me KAKSI olemme YKSI! Ja Minä olen odottamassa teitä Taivaassa. Se on hyvin lähellä. Minä tiedän, että jotkut eivät usko, sillä heillä ei ole uskoa, mutta kaikki mitä te tarvitsette, on vähän uskoa. Ja kaikki tulee menemään hyvin koska päivä päivältä te tulette vahvemmaksi. Ja Enkelit ja Pyhä Henki tulevat näyttämään teille, jotta te voitte muuttua. Jotta te voitte muuttaa teidän vaimonne, teidän poikanne ja tyttärenne, teidän ystävänne, teidän naisystävänne. Minä tiedän sen olevan vaikeaa koska te ette ole koskaan vaeltaneet tällä tavalla ennen.

Teidän täytyy muuttaa kaikki se, mitä te näette, mitä te kosketatte, mitä te etsitte, joka ei ole Jumalasta. Sillä kaikki Jumalan asiat ovat PUHTAITA ja ne ovat SELKEITÄ. Maailman

asiat ovat helppoja ja paholainen näyttää teille, ja viedä teidät paikkoihin, jotka eivät ole hyviä; joissa ihmiset juovat; joissa ihmiset ottavat huumeita; paikkoihin joissa te etsitte miehiä ja naisia, paikkoihin jotka ovat saastaisia. Mutta Minä voin korjata kaiken! Teidän täytyy tehdä parannus ja teidän täytyy hallita se mitä te voitte, ja jättää loput Minulle. Mutta teidän täytyy rukoilla, ja teidän täytyy kertoa Minulle, että te olette tehneet parannuksen, ja teidän täytyy muuttaa se tapa millä te olette vaeltamassa. Minä en halua kuulla vain teidän huulianne. Minä haluan kuulla teidän sydämenne. Tämä on se, mikä on tärkeää. Tässä on kaikki mitä Minä haluan kertoa teille tällä minuutilla, tänä päivänä Minun Profeettani, Reymundon kautta.

Kiirehtikää! Etsikää Minua, polvillanne rukoillen teidän Jumalalle parannuksen kyynelten kanssa. Syökää Ehtoollista – ja Minä tulen näyttämään teille Taivaan asiat. Tämä on teidän Isänne, Pojan kanssa, Pyhän Hengen kanssa, kaiken sen kanssa mikä on PUHDASTA ja OIKEAA ja VANHURSKASTA. Kiirehtikää Minun poikani ja tyttäreni, Rakkaudella Minä kerron teille TOTUUDEN. Minä olen siellä teidän nenänne edessä. Nostakaa kätenne ylös ja koskettakaa Minua ja Minä tule SUUTELEMAAN teitä HUULILLE ja Minä tulen halaamaan teitä, ja Meillä tulee olemaan juhla Taivaassa. Sillä te olette löytäneet teidän Jumalanne. Rakkaudella, Minä kerron teille tämän Sanan. (loppu)

890. Näky - Raymond Aguilera 3. Huhtikuuta 1996 klo 20:30.

Ylistyksen ja palvonnan aikana, löysin itseni hengessä suurella ulkoilmastadionilla. Ensiksi näin vain muutamia tyhjiä istuimia, ja paikka vaikutti hyvin hiljaiselta ja rauhalliselta. Seuraava asia jonka näin, oli stadion uudestaan, mutta minä olin korkealla ilmassa ja katsoin suoraan alas sitä. Kun katsoin alas, näin kaikkien istuinten olevan täynnä kannustavia ihmisiä. Katsottuani kauemmin tätä, havaitsin heidän palvovan Herraa. Katsoessani, tämä suuri kirkas Valkoinen Valo ilmestyi korkealle stadionin keskustan yläpuolelle. Ja voit tuntea tämän valtavan Voiman tulevan tästä Valkoisesta valosta. (loppu)

Näky:

Sitten seuraava näky ilmestyi. Näin vaakasuorassa olevan jalan pituisen mustan tangon ilmassa, ja tässä mustassa tangossa oli riippumassa ylösalaisin ja vierekkäin kaksi lähes pyöreää, suurta, keltaista sipulia juuristaan. Sitten kaksikymmentä minuuttia myöhemmin ylistyksen ja palvonnan aikana, näin kuinka tanko pistettiin ja kaksi sipulia putosi maahan. Kun ne putosivat, ne alkoivat kasvaa kun ne iskeytyivät maahan. Voin nähdä vihreiden varsien kasvavan sipuleista, kun ne makasivat maan päällä. Sitten kaksi valkoista kukkaa kasvoi molemmista sipuleista. Sitten katsoessani hengessä, näin Herran suun avautuvan ja Hän alkoi nuolla kielellään kahta sipulia, joissa oli nämä varret kukkien kanssa. Tämä näytti hyvin epätavalliselta, mutta se näytti minusta samalta, mitä emokissa tekee poikasilleen. Se näytti Rakastavalta ja hellävaraiselta, kun Hän silitti kumpaakin sipulia.

891. Tapahtuma ja Profetia - Raymond Aguilera 3. Huhtikuuta 1996.

Tunsin voimakkaan Herran Läsnäolon. Minun koko henkeäni virvoitettiin. Tunsin itseni niin epätodelliseksi ja väsyneeksi. Niin että pyysin Herraa ottamaan minut. Pyysin Herraa ottamaan minut juuri nyt. Sanoin Herralle, "Herra minä olen nähnyt liian paljon, Olen kokenut liian paljon. Ota minut juuri nyt.!"

Ja Herra sanoi, "Ei, Ei Minun poikani! Ei! Ei!" (loppu)

892. Profetia - Raymond Aguilera 3. Huhtikuuta 1996.

Rukouksen aikana alkoi Herra puhumaan minulle ja kertomaan minulle asioita. Hän sanoi, "Siunattuja ovat ne jotka ovat elossa; jotka ovat kuolleet; ja jotka ovat kuolleet kuolemalle Kristuksessa." (loppu)

893. Profetia - Raymond Aguilera 4. Huhtikuuta 1996.

Jumalan Voima tulee ilmestymään ihmisten ylle, vanhurskaiden, virheettömien ja puhtaiden ylle määrättyinä aikana. Mutta muut, lohikäärme tulee siivoamaan / puhdistamaan, koettelemuksien ja ahdistuksien kautta. Sillä lohikäärmettä käytetään Jumalan instrumenttina puhdistamaan pahuus, syntisyys, niistä jotka eivät tottele tai vaella Hänen säädöksissään (Kristityt jotka ovat pelastuneet, jotka ovat Herran Jehovan tuhlaajapoikia). (loppu)

894. Näky - Raymond Aguilera 6. Huhtikuuta 1996 klo 13:00.

Ylistyksen aikana Herra näytti minulle uuden korkean Stratosphere Hotellin ja Uhkapeli Kasinon Las Vegasissa, sen jonka huipulla on vuoristorata. Näin Hotellin ja pienen Kirkkaan Valon, josta kasvoi laajeneva Valkoisen Valon Valkoinen Pallo. Valo alkoi rakennuksen lautasen muodon alapuolelta. Sitten Herra ilmestyi kun Valo himmeni. Hän ilmestyi korkeampana kuin Stratospheren Hotelli ja Kasino. Sitten näin Herran repivän lautasen muodon irti korkeasta tornista kahdella Kädellä, ja heittävän sen maahan.

Sitten Herra sanoi, "Pysy poissa tästä paikasta. Sillä niin kuin Minun Nimeni on Jehova, Minä tulen tuhoamaan sen." (loppu)

895. Näky - Raymond Aguilera 10. Huhtikuuta 1996 klo 13:30.

Maatessani tauolla ja kuunnellessani ylistysmusiikkia Herra näytti minulle Kolme Valoa liikkumassa taivaalla. Ne tulivat yhteen ja muodostivat YHDEN suuren valon.

Se oli Isä, Poika Jeesus Kristus, ja Pyhä Henki, ja Herra sanoi, "Seuraa minua."

Joten aloin seurata hengessä alas tätä polkua. Se oli suora polku vähän aikaa, sitten siinä oli yhtäkkinen käänös, enkä pystynyt näkemään kurvin ympäri. Sitten näky loppui. (loppu)

896. Näky - Raymond Aguilera 10. Huhtikuuta 1996 klo 20:30.

Rukouksen ja ylistyksen aikana Herra näytti minulle maljan, jota aiottiin kaivertaa leveällä lastalla ja ihmettelin, kuinka Herra voisi kaivertaa tätä maljaa leveällä lastalla?

Joten kysyin Herralta, "Kuinka tämä leveä lasta voisi kaivertaa tähän kaarevaan maljaan?"

Sitten silmiäni edessä Herra muutti tämän lastan kaarevaksi taltaksi, joka oli ideaalinen kaivertamaan maljan kaarevaan pintaan.

Näky:

Sitten Herra näytti minulle näyssä joukon pieniä värikkäitä kukkia pistävän ulos tästä suuresta ja pitkäpunoksisesta litteästä korista, joka näytti kaksi jalkaa pitkältä litteältä lompakolta.

Näky:

Näky metallisesta työmaan turvakypärästä. Sitten näin metallisaha leikkasi sen kahtia ylhäältä leveyssuunnassa. (ylempää ja poikki siitä missä korvat ovat.)

Näky:

Seuraava kuva oli hirttomiehen silmukka roikkumassa tästä vaakasuorasta tuesta. Tämä tuki ja hirttosilmukka olivat laiturilla veden äärellä. Sitten tämä kala, jolla oli valtavat hampaat, hyppäsi ylös vedestä ja puri silmukkaa ja repi sen irti tuesta ja vei sen mukanaan veteen.

897. Näky - Raymond Aguilera 16. Huhtikuuta 1996.

Näyssä suuri uppoava laiva. Näen laivan peräosan ylhäällä ilmassa ja uppoamassa veteen. (loppu)

898. Tapahtuma ja Näyt - Raymond Aguilera 16. Huhtikuuta 1996 klo 22:30.

Ehtoollisrukouksen aikana ja juuri ennen kuin otimme Ehtoollista muutamien kristittyjen veljien kanssa, Herra näytti minulle monikerroksisen asuinrakennuksen kulman. Kun katsoin sitä hengessä, näin sen romahtavan kerros kerrokselta, kunnes se oli täysin tuhoutunut maanjäristyksen voimasta.

Tapahtuma ja Näky:

Sitten näin Valkoisen Hevosen lentävän ilman läpi. Minulle annettiin vaikutelma henkeeni, että se edusti Herran Enkeliä, en tiedä kuinka tiesin sen olevan enkeli Valkoisen Hevosen hahmossa. Sitten aivan tyhjästä tämä valtava käsi, joka näytti kuin gorillan kädeltä, tuli hiipien ylös ja nappasi tämän Valkoisen Hevosen ilmasta, niin kuin se olisi ollut pieni lintu; murskasi sen, ja pauskasi sen maahan. Sitten tämä käsi jollakin tavalla muunsi sen viisi sormeansa kahdeksi ja ne menivät alaspäin valtavalla voimalla kohti murskattua Enkeliä. En tiedä, iskö se enkeliä uudestaan, mutta sillä oli valtava voima sen kahdessa uudelleen muodostetuissa sormissaan.

Välittömästi minun rukouskieleni muuttui, ja minä tunsin kuin olisin räjähtämässä sisältäni ja voin tuntea kuinka minun ruumiini ja henkeni hyppäsivät taistelutilaan. Nousin ylös tuoliltani ja halusin lopettaa Ehtoollisrukouksen ja aloittaa sodankäynnin. Mutta jokin kertoi minulle, että minun pitäisi ottaa Ehtoollinen loppuun ja laittaa veli voitelemaan minut öljyllä, ennen kuin menin sisälle sodankäyntiin. Minä olin tuntenut tarpeen rukoilla kahden viime päivän aikana, mutta en tiedä miksi. Joten seuraavat puoli tuntia, neljäkymmentäviisi minuuttia minä valitin ja löysin itseni makaamassa lattialta käsivarret ulospäin ojennettuna ja jalat yhdessä (ristin muodossa) ja minun rukouskieleni kuulosti hyvin oudolta, ja joka ajoittain oli hiljainen ja toisinaan oli voimakas ja nopea. Minun rukouskieleni käyttäytyi hullusti tänä aikana ja minä todella menetin ajantajuni.

Tämä suuri karvainen musta gorillan käsi muistutti minua gorillasta elokuvassa, "King Kong," kolmekymmentä- tai neljäkymmentäluvulta. Mutta mikä oli mielenkiintoisempaa, oli se hengellinen sota, jota olin näkemässä. Tämä jättimäinen karvainen musta käsi oli taistelemassa Herran Enkelien Voimia vastaan, ja oli voittamassa niitä. Sitten minä näin jotain, joka näytti aukolta, joka avautui vuoren kylkeen, ja tunneli pidentyi ulos, ja satoja ja satoja mustia hevosia (paholaisia) ampui ulos, ja ne alkoivat auttamaan tätä suurta mustaa kättä, joka oli taistelemassa Valkoisten Hevosten (Enkeleitä) kanssa.

Olin yllätynyt taistelun nopeudesta, siinä ei ollut yhtään turhaa liikettä kummaltakaan mukana olevalta osapuolelta, ja minä voin tuntea hengessä, että Enkelit olivat häviämässä taistelua. Mikä myös oli hämmästyttävää, oli gorillan käsi; tämä olento oli todella valtava verrattuna Valkoisiin Hevosiin. Minä tarkoitan, hänen kätensä oli niin suuri, että se pystyi laittamaan Valkoisen Hevosen kämmenelleen, ja nämä olivat oikean kokoisia Valkoisia Hevosia tai Enkeleitä tai miksi tahansa haluaisit kutsua niitä.

Näky:

Sitten minulle näytettiin satoja ja satoja ristiinnaulittuja ihmisiä risteillä tällä pimeällä alueella, missä oli valkoista savua tai sumua taustalla, ja kuinka heidät revittiin irti risteiltänsä, ja he alkoivat juosta minun ohitseni kun katsoin heitä hengessä. En tiedä mihinkä he menivät tai kuinka he tulivat vedetyiksi pois risteiltänsä.

Näky:

Sitten näin tämän pimeän paikan, jossa oli näitä mustia olentoja, jotka olivat kaatuneet tässä taistelussa Valkoisen Hevosen kanssa, ja ne näyttivät kuin Valkoisilta sulaneilta Lätäköiltä näitten mustien olentojen päällä. Ne kaikki näyttivät kuin Valkoisilta Möykyiltä mustien massojen päällä. Minä uskon, että ne kaikki olivat kuolleita, koska siellä ei ollut mitään liikettä. Mutta kun katsoin ja yritin käsittää, mitä oli tapahtumassa, näin Valkoisten Möykyjen, jotka olivat kuolleilta näyttävien olentojen päällä, alkavan liikkua. Ne jollakin tavalla kuvassa muuttivat itsensä Valkoisiksi ihmisiltä näyttäviksi Enkeleiksi. Ne eivät enää näyttäneet Valkoisilta Hevosilta. Minä en tiedä miksi tai kuinka se tapahtui, mutta ne menivät takaisin taisteluun.

Näky:

Sitten seuraava kuva oli sadoista ja sadoista Valkoisista Hevosista juoksemassa oikealta kohti vasenta salaman nopeudella ja niiden harjat heiluivat tuulessa. Kun he tulivat taistelun alueelle, he ympäröivät tämän suuren mustan olennon. Tässä kohdassa musta olento näytti noin 5 tai 6 mailia korkealta verrattuna Valkoisten Hevosten korkeuteen, mutta ne ympäröivät sen ja taistelu pysähtyi välittömästi. Ja jollakin tavalla pienet Valkoiset Hevoset nuijivat häntä päältä päin, kun samaan aikaan toiset pysyivät sen piirin ympärillä ja nuijivat hänet tähän suureen maassa olevaan reikään. Se näytti kuin valtavalta kuilulta, sitten tämä valtava kansi tuli suuren kuilun ylle ja he sulkiivat sen kiinni. Sitten näky loppui.

Minun henkeeni asetettiin, että tämä suuri olento oli territoriaalinen demoni ja sen demoniset apurit. Voi että, olin hämmästynyt siitä kuinka suuri ja voimakas se oli. (loppu)

Kommentit:

Siellä on paljon enemmän hengessä kuin olen koskaan aiemmin tajunnut. Hengellinen sodankäynti on todellista demonien kanssa, joita me emme näe, ja nämä taistelut ovat tapahtumassa nyt, tällä minuutilla. Tämä on todellisuus, johon useimmat ihmiset eivät edes usko, mutta se on silti todellinen. Kun katsoin tätä hengellistä sotaa, tunsin itseni hyvin avuttomaksi. Olen kysynyt itseltäni näitä kysymyksiä:

1. Kuinka nämä ristiinnaulitut pyhät tulivat imetyiksi pois risteiltänsä niin kuin imurilla?
2. Miksi he juoksivat minun ohitseni tähän tyhjään tilaan?
3. Tulevatko he takaisin risteillensä?
4. Tuliko tämä territoriaalinen Demoni suuremmaksi, koska pyhät otettiin pois risteiltänsä?

Ihmisten täytyy RUKOILLA ENEMMÄN, sillä henkimaailmassa, siellä ulkona on joitakin todella pahoja demoneja. Nämä asiat ovat yli kaiken, mitä meidän mieleemme voivat ymmärtää, mutta silti ne ovat hyvin todellisia. Minä opin jotakin hyvin hälyttävää tänä iltana, me todella emme tunne pimeyden voimien laajuutta. (loppu)

Minun Lapseni, Minun Lapseni, varokaa – sillä siellä on sota teidän edessänne, sota jota te ette pysty tajuamaan. Sota, joka tulee tappamaan monet; joka tulee tappamaan teidän miehenne, teidän vaimonne, teidän poikanne tai teidän tyttärenne. Maailman kyyneleet tulevat virtaamaan niin kuin suuri joki maan lävitse; vuorien lävitse; ilman lävitse. Nämä kyynelten sateen pisarat tulevat putoamaan Minun Rakkaani päälle. Varokaa Minun Lapseni. Varokaa! Sillä se saapuu hyvin pian, jolloin nämä kyynelten pisarat tulevat virtaamaan niin kuin mahtava virta, mutta muistakaa mitä tahansa tapahtuisi, teidän Isänne Jehova, teidän Kuninkaitten Kuninkaanne, Jeesus Kristus Nasaretilainen, ja Pyhä Henki ovat siellä.

Profetiat, jotka annettiin useita, useita, useita vuosia sitten tulevat toteutumaan tulevina vuosina. Monet tulevat näkemään kyynelten virran, veren tulvan täyttymyksen. Sillä maailman pahuus ja Jumalan kosto ovat saavuttaneet sen ajan kohdan, jolloin Jumala tulee toteuttamaan Hänen vihansa sodan kautta; ruton kautta. Kaikki tullaan puhdistamaan, mikä puhdistamista tarvitsee.

Mutta Minun Lapseni, Minä rakastan teitä, ja Minä haluan teidän olevan polvillanne rukoilemassa. Muistatteko ne sananpaikat Matteuksen Evankeliumista, missä sanotaan, että maailma tulisi tuhoutumaan täysin ellei valittuja olisi, mutta teidän Jumalanne Jehova muistaa valitut, pyhät, ja Hänen valtavalla Kädellään pysäyttää maailman tuhoutumisen.

Minä haluan teidän ottavan minuutin ja haluan teidän rukoilevan. Haluan teidän ottavan vähän aikaa, jotta te voisitte katsoa Raamattuun ja opiskella sodista, jotka ovat tapahtuneet ennen. Minä haluan teidän tutkivan SANAA, "SOTA". Minä haluan sen tulevan todelliseksi hengessänne, mielessänne; sillä sitä kohti te olette menossa.

Vaikka paholainen on laittanut tämän siunaa minua, siunaa minua, siunaa minua opin kirkkoon siihen pisteeseen asti, että se on sokaissut heidät Jumalan vihan todellisuudelta, Jumalan kostolta pahoja kohtaan. Katsokaa Vanhasta Testamentista kuinka Herra korjasi asiat sodan kautta; ruttotaudin kautta; tottelemattomuuden kautta.

SANAT, mitkä Minä sanon teille, ovat kovia Jotkut teistä ihmisistä ette halua kuulla sitä, mutta teidän Isänne Taivaasta ei valehtele. Hän kertoo teille totuuden, kaiken aikaa; suoraan, välittömästi ja asian ytimeen. Jos Minä sanon teille, että MINÄ RAKASTAN TEITÄ, Minä tarkoitan että MINÄ RAKASTAN TEITÄ! Jos Minä sanon teille, että Minä tulen korjaamaan teidät, MINÄ TULEN KORJAAMAN TEIDÄT! Jos Minä kerron teille Jumalan vihasta; JUMALAN VIHA TULEE TAPAHTUMAAN! Nämä Sanat ovat RAKKAUDEN Sanoja. Nämä ovat Minun Sanojani suojelemaan teitä tuon saman Sanan kautta. Vaikka Sanat ovat kovia ja suoraa ja asian ytimeen. Olin Minä sitten puhumassa johtajistolle, joka on harhaan tai oli se sitten Minä kertomassa teille suoraan tai henkilökohtaisesti, Silmästä silmään, Naamasta naamaan. Edessä olevat asiat ovat KOVIA. Te tulette näkemään kuolemaa. Te tulette näkemään nälänhätää. Te tulette näkemään asioita, joita ette ole koskaan nähneet aiemmin ja ette tule koskaan haluamaan nähdä uudestaan. Niin kuin Minä mainitsin toisessa profetiassa; tämän maailman pahuus on pahempi kuin se on koskaan ollut alun ajasta lähtien, ja se on vakaasti päivä päivältä tulossa pahemmaksi ja pahemmaksi.

Siellä on joitakin jotka eivät ole vielä edes syntyneet, jotka Minä aion pelastaa. Siellä on joitakin jotka väittävät olevansa uudestisyntyneitä mutta eivät ole; jotka puhuvat ylpeydellä; jotka puhuvat petosta, ja siellä on niitä, hiljainen enemmistö; jotka istuvat ja kuuntelevat ja katsovat, ja ovat valmistautumassa. Jotka rukoilevat; jotka tekevät parannuksen; jotka tekevät Jumalan yksinkertaisia asioita Jumalan rakkaudella; joiden huulet eivät edes sano, "Minä olen pelastunut", koska he pelkäävät, että tulisivat tekemään päätöksen jumalan puolesta; joka on AINOASTAAN Jumalan PÄÄTÖS. Muistatteko te ne sananpaikat raamatussa, joissa yksi mies sanoi, "Minä paastoon ja minä paastoon – katso tuota miestä tuolla, hän on syntinen, mutta minä olen Herran seuraaja. Sitten mies, jota hän oli osoittamassa iski rintaansa ja rukoili ja rukoili, ja sanoi minä en ole arvollinen, minä olen syntinen, minussa ei ole mitään hyvää. Mutta hään oli keskittynyt koska hän tiesi Taivaan päätösten kuuluvan Taivaalle. Minä pyydän ainoastaan kuuliaisuutta. Rakastakaa teidän Isääne- ensiksi. Rakastakaa lähimmäistänne niin kuin itseänne - toiseksi. Tehkää parhaanne mitä teillä on, minä tulen huolehtimaan lopuista. Mutta teidän täytyy tehdä parannus synneistänne, teidän täytyy tehdä parannus.

Tämä sota, tämä katastrofi, mikä on edessänne, on hyvin todellinen. Katsokaa sanakirjasta sana, "SOTA". Katsokaa teidän tietosanakirjoistanne mitä asioita tapahtuu sodan aikana. Se syy, miksi Minä pyydän teitä katsomaan sanakirjasta ja tietosanakirjasta, on koska useimmat teistä ihmisistä uskovat enemmän sekulaareja kirjoja ja kirjoituksia kuin sitä mitä on raamatussa. Joten Minä olen lähettämässä teitä tutkimaan tuota sanaa, "SOTA", koska jotkut teistä eivät usko raamattua. Mutta se mikä on raamatussa, on enemmän totta kuin se mitä te luette sanomalehdistä; mitä te näette televisiossa.

Sillä Jumalan Sana on suoraa ja asian ytimeen, vaikka joskus se on vaikeaa ymmärtää, ja te haluatte soveltaa teidän maailmallisia periaatteitanne Jumalan Sanaan. Mutta Jumala ei ole demokraattinen. Jumala on Kuningas, Kuningasten Kuningas, Isän kanssa, Pyhän Hengen Voiman kanssa. Te ette voi arvostella sitä, mitä te näette raamatussa demokraattisin periaattein. Sillä Minä olen Päällikkö ja mitä Minä sanon, se toimii, piditte te siitä tai ette. Kuulostaa kovalta; kuulostaa ankaralta, mutta teidän täytyy muistaa, Jehova Jumala joka teki tämän lausunnon, rakastaa teitä yli kaiken teidän ymmärryksenne menevällä rakkaudella, rajattomalla rakkaudella.

Että joskus te ette ymmärrä, miksi tietyt pahat asiat tapahtuvat. Te sanotte, "Jumala rakastaa minua, miksi tämän täytyy tapahtua". Jotkut asiat tapahtuvat koska se oli profetoitu, maailman pahuuden tähden. Minä tiesin monia, monia, monia tuhansia vuosia sitten, mitä oli edessä. Minä olen aina varoittanut Ruumista; Ruumis on aina kääntynyt pois ja on kuunnellut maailman asioita, ja monta kertaa he ovat maksaneet seuraamuksilla, koska eivät ole totelleet Herraa.

Joten kuunnelkaa näitä Sanoja rakkaudella sydämessänne, rakkaudella hengessänne, teidän Isällenne Jehovalle, Jeesukselle Kristukselle Nasaretilaiselle, teidän Kuninkaitten Kuninkaalle, ja Pyhälle Hengelle; sillä Me emme ole teidän vihollisenne. Me olemme Luoja; Me olemme maailmankaikkeuden Tekijä Rikkoja tänään, eilen, huomenna iankaikkisesti. Muistakaa tämä! Me sanomme nämä Sanat rakkauden rakkaudella.

Muistakaa kyynelten joki, joka tulee virtaamaan planeetan läpi korkeimmista vuorista matalimpiin laaksoihin. Ottakaa vaarin Minun varoituksestani; tutkikaa Sanaa, "SOTA". Sillä se on tuijottamassa teitä kasvoihin, vaikka teidän veljenne ja sisarenne eivät tahdo kuulla sitä – KERTOKAA HEILLE! Että Jumala Jehova, Jeesus Kristus Nasaretilainen, ja Pyhä Henki VAROITTAVAT TEITÄ TÄLLÄ MINUUTILLA, tänä päivänä, tuosta Sanasta, "SOTA". Kunnes Me puhumme uudestaan Jehovan, Jeesuksen Kristuksen, ja Pyhän Hengen RAKKAUDELLE ja VOIMALLA kertomassa teille, ME RAKASTAMME TEITÄ ilman rajaa. Olkaa hyviä toinen toisellenne; sillä te tarvitsette toisianne KAIKISSA ASIOISSA, ja rukoilkaa ja rukoilkaa ja rukoilkaa, ja ottakaa teidän päivittäin Ehtoollisenne. Olkoon niin! Olkoon niin! Olkoon niin! (loppu)

Kommentit:

Mikä voimakas profetia, sillä se jätti minut juopuneena vuoteeseen ja huone oli pyörimässä. Minä en voinut liikkua tai minä pelkäsin nousta sängystäni, sillä minä tunsin että minä tulisin kaatumaan ja satuttaisin itseni. Pyhän Hengen voima oli jättänyt minut huumaantuneeksi niin kuin olisin pyörremyrskyn keskellä.

Jotakin outoa tapahtui tänä aamuna tämän huimauksen ja pelon tunnin aikana. Puhelin soi tämän hetken keskellä. Minä ojentauduin niin hyvin kuin pystyin vastaamaan puhelimeen. Se oli minun veljeni Ted. Hän oli soittamassa vanhempieni talosta, minun vanhempani elävät Vacaville, Kaliforniassa mikä on noin 50 mailia minun talolta. Mikä oli niin outoa tässä puhelussa, oli se tarina minkä oli kertomassa minulle. Se tapahtui suurin piirtein samaan aikaan, kun minä sain viimeisimmän profetian.

Tarina menee näin: Minun äitini puhui puhelimesta sisareni Christinan kanssa, joka asuu noin 50 mailin päässä toisessa kaupungissa. Sen jälkeen kun oli puhunut Christinan kanssa, minun veljeni Gilbert soitti hänelle, joka elää Oaklandissa Kaliforniassa, mikä on noin 70 mailin päässä. No, äitini ja Gilbertin keskustelun aikana, äitini kuuli sisareni kutsuvan häntä talonsa ulkopuolelta, ja veljeni Gilbert kuuli Christina myös, mutta puhelimen kautta ja sanoi äidilleni, mitä Christina tekee siellä. Joten äitini meni ovelle päästämään hänet sisälle ja kukaan ei ollut siellä. Sitten hän muisti, että hän oli puhunut juuri puhunut hänen kanssaan kymmenen minuuttia aikaisemmin ja ei ollut mitenkään mahdollista, että hän olisi kerinnyt äitini talolle kymmenessä minuutissa. Se oli kuultava ääni, sillä Gilbert kuuli Christinan myös, mutta puhelimen kautta. Äitini on kertonut minulle useaan kertaan, että hän on kuullut minun ääneni ja minun veljeni ja sisareni äänien kutsuvan häntä ennenkin, mutta tämä oli ensimmäinen kerta, kun joku muu perheestä kuuli niitä myös. Tämä on ollut hyvin outo päivä, ja tämä huimaus kesti noin kolme tuntia sen jälkeen kun olin noussut sängystä. (loppu)

900. Profetia - Raymond Aguilera 25. Huhtikuuta 1996 15:55 Espanjaksi.

Se on saapunut. Kyllä, Reymundo, se on saapunut. Valkoinen Talo tulee kaatumaan, paholaisen voimalla ja asian ytimeen. Se voima, joka on iskemässä sinua päähän juuri nyt,

on paholaiselta. Se on siksi, koska hän ei halua sinun kirjoittavan sitä, mitä Minä olen kertomassa sinulle; mutta se on Totuus. Valkoinen Talo tulee kaatumaan. Sinä tiedät, että tämä on sinun Isäsi, Hän joka teki maailman, tähdet, kaiken mitä te näette, kaiken mitä te kosketatte. Se on saapunut, Valkoisen Talon lopun päivä. Yhdysvaltojen Presidentti ajattelee itsestään paljon. Hän uskoo, että hän tietää kuinka korjata Jumalan asiat. Mutta Minä kerron teille tarkasti, Hän ei tiedä mitään. Kaikki paholaisen voima, tullaan asettamaan Yhdysvaltojen Presidentin pään päälle, sillä paholainen tulee työntämään Valkoisen Talon nurin, kaikkien paholaisten voimalla. Valkoinen Talo uskoo, että he voivat korjata paholaisen asioita; mutta kun te olette kulkemassa paholaisen kanssa, te ette voi sanoa hänelle mitä tehdä, sillä hän tulee työntämään teidät nurin. Minä tiedän, että Sana, jota olen kertomassa teille, on kova; mutta tämä on Totuus.

Täältä tulee sota, josta kerroin sinulle aiemmin. Kaikki ihmiset tulevat tietämään, että ne asiat, joista Minä ole kertonut sinulle, tulevat tapahtumaan, niin kuin Minä sanoin. Siellä on mies, jolla on maljakko; ja tämän maljakon sisällä, ovat paholaisen suunnitelmat; ja tällä miehellä on maljakko piilotettuna, kyllä – sisällä hyvin vanhassa talossa. Mutta luoti on tulossa; ja se tulee iskemään tätä miestä päähän. Ja, siellä tulee olemaan muita, jotka ovat tulossa; ja he tulevat ottamaan tämän maljakon; ja ne ihmiset, jotka varastavat maljakon, tulevat tuntemaan Yhdysvaltojen Presidentin. Kyllä! He tulevat uskomaan – että tämä maljakko tulee auttamaan heitä; mutta tämä maljakko tulee työntämään heidät alas, heidät kaikki, presidentin, ja hallituksen, sillä tämä voima on paholaisen käsissä. Ja Yhdysvaltojen hallitus ei pysty tekemään mitään, sillä he ovat pelanneet paholaisen kanssa, useiden vuosien ajan; ja paholainen on päällikkö. Kyllä! Se on saapunut; päivä, jolloin Valkoinen Talo kukistuu. Ne asiat, mitkä Minä olen sanonut, ovat Isältä, Pojan kanssa, Pyhän Hengen kanssa.

Minä tiedän, missä tämä maljakko on – sillä Minä kerroin paholaiselle, mihinkä hän voisi piilottaa sen – sillä Minä väsyin kaikkeen siihen pahuuteen, joka tulee ulos Yhdysvalloista. Minun Silmäni näkevät kaiken; ja se kaikki mitä ne näkevät Yhdysvalloista, on pahuus, sillä käsi kädessä he työskentelevät paholaisen kanssa. He eivät usko, että Minä näen, koska he eivät usko jumalaan. He sanovat aikovansa rukoilla; mutta he eivät rukoile – ne ovat vain sanoja. Te voitte kuulla heitä silloin kun joku kuolee, tai kun jotakin pahaa tapahtuu; siellä – he sanovat Jumalan Sanan, ja he kehottavat ihmisiä rukoilemaan; mutta he eivät rukoile, sillä he työskentelevät paholaisen hyväksi. He uskovat olevansa vahvoja. Mutta, muistatteko mitä Minä sanoin teille kärpäsestä? Ja kuinka Minun Käteni tulee tappamaan kärpäsen? Tämä on se, mitä tulee tapahtumaan, sillä he eivät voi pettää Minua.

Yhdysvaltojen ilmasto, tulee muuttumaan, asian ytimeen, veden kanssa, myrskyn kanssa, maanjäristyksen kanssa, sillä Me olemme saapuneet loppuun; ja paholaisen mies, on saapunut. Muistakaa kun Minä kerroin teille katsomaan taivaalle, sillä siellä on tulossa – taivaan asiat? Pommi tulee saapumaan; raihnaisuuden tulevat saapumaan; ja loppu on saapunut, kaiken loppu mikä on hyvää Yhdysvalloissa. He ajattelevat itsestään paljon, jopa ne jotka johtavat kirkkoja; mutta he eivät etsi Minua Jumalan Sydämellä; he etsivät Minua rahan sydämellä. He pitävät voimasta. He haluavat kertoa ihmisille mitä tehdä,

mutta he eivät kysy Minulta, mitä Minä ajattelen. Mikä häpeä, sillä koko maailma tulee olemaan peloissaan!

Ne ihmiset, joiden te uskotte olevan niin suuria, tulevat kaatumaan, nopeasti ja asian ytimeen. Mitä suurempia he ajattelevat olevansa – sitä nopeammin he tulevat kaatumaan. Niin kuin Minä kerroin teille aiemmin, teidän Isänne ei valehtele. Kaikki mitä Minä olen sanonut, on suoraa ja asian ytimeen. Täältä tulee mies, joka tulee johtamaan maailmaa, paholaisen voimalla. Muistakaa mitä Minä olen sanonut tuosta sanasta, "SOTA." On hyvin tärkeää, että te tutkitte tuota sanaa, sillä se tulee olemaan se elämä, joka on tulossa – sota ja sota ja sota; sitten, loppu tulee, suoraan ja asian ytimeen. Kaikki sota, Taivaissa, on tulossa Suuremmaksi, Enkelten kanssa ja paholaisten kanssa, ja päivä päivältä, te olette tulossa lähemmäksi loppua.

Ne, jotka haluavat kuulla; tulevat kuulemaan ja ne jotka, haluavat haudata päänsä maahan – jotta he eivät kuulisi, Minä aion auttaa heitä, luodin kanssa. Kyllä! Päivä on tulossa, jolloin te ette halua elää. Ihmiset haluavat kuolla, sillä kaikki tulee menemään todella pahaksi. Ja he tulevat olemaan surullisia koska he ovat syntyneet; ja he tulevat itkemään, "miksi minä olen syntynyt?" "Miksi minä olen syntynyt, sillä minun täytyy syödä minun poikani ja tyttäreni, niin kuin minä syön lehmän lihaa!" Kuulitteko mitä Minä olen sanonut? Se on saapunut, päivä jolloin te tulette syömään poikanne ja tyttärenne paholaisen huulilla, koska te olette nälkäinen. Mikä häpeä! Mikä häpeä, että te ette etsineet teidän Isänne, Poikaa - Jeesusta, ja Pyhää Henkeä.

Te uskoitte tietävänne sen kaiken; ja nyt te ette voi edes kuolla. Minä olen kertonut teille Totuuden – te ette pysty piilottamaan itseänne; sitten päivä tulee, jolloin te tulette näkemään Minut, Silmästä silmään, Naamasta naamaan; silloin, Minä tulen kysymään teiltä, "Miksi ette etsineet Minua?" Te uskoitte olevanne niin suuria; nyt te voitte näyttää Minulle kuinka suuria te olette, kun te olette pureskelemassa poikanne jalkaa, koska te olette nälkäinen. Mikä häpeä, ihmisen asiat, sillä hän haluaa olla kuin Jumala! Se on saapunut, maailman kärsimykset, paholaisen voimalla. Se on saapunut.

Jos te haluatte pelastaa itsenne, syökää Ehtoollista. Etsikää Minun Poikaani ja tehkää parannusta kaikista synneistä, mitä te olette tehneet, ja Minä tulen pelastamaan teidät. Mutta, jos te käännytte takaisin ja kävelette pois, Minä annan teidän kävellä pois, sillä Minä olen kertonut teille – ja Minä olen kertonut teille; ja te ette tahtoneet kuunnella, koska teillä on kivisydän ja kivipää. Tässä on kaikki, mitä Minä tulen kertomaan teille tänä päivänä, tänä aikana, Minun profeettani, Reymundon kautta. Tarkasti – kaikki tulee tapahtumaan, niin kuin Minä olen sanonut. Tämä on teidän Isänne, Pojan, Pyhän Hengen kanssa, kertomassa teille viisautta Taivaasta. Kyllä! Se on saapunut. (loppu)

901. Profetia - Raymond Aguilera 1. Toukokuuta 1996 klo 1 Espanjaksi.

Kengät. Kyllä, Reymundo, kaikki maailman ihmiset tulevat tarvitsemaan kengät, koska heidän täytyy juosta; heidän täytyy piilottaa itsensä, jos he haluavat elää. Kenkien päivä on

saapunut; kyynelten päivä, päivä, jolloin teidän täytyy piiloutua. Minä tiedän, että ihmiset, jotka ovat lukeneet profetioita, ovat peloissaan; heillä on kyyneliä; he ovat vihaisia koska he eivät halua kuulla Jumalan Sanaa, Jumalan tavalla. He haluavat syödä sinut, Reymundo, paholaisen hampailla, koska monilla, jotka tulevat vihaisiksi, on demoneita sisällään. Tämän takia he tulevat vihaiseksi, koska heidän jumalansa on vihainen. Tämän takia he haluavat syödä sinut, ja he haluavat käyttää Raamattua syödäkseen sinut. Mutta älä huolehdi tämän kaltaisista asioista, sillä Minä olen tehnyt paikan tällaisille ihmisille, ja heidän demoneilleen. Minä tulen lähettämään heidät kuiluun.

Minä haluan teidän laittavan nenänne Raamattuun. Minä haluan teidän tutkivan, koska päivä on saapunut, jolloin ihmisillä ei tule olemaan Raamattuja tutkittavaksi. Se mies, josta kerroin sinulle aiemmin, haluaa polttaa – heittää pois kaikki maailman Raamatut, koska hän on vihainen Jumalan Sanalle myös. Hän tulee liittymään yhteen sotilaitten kanssa; ja hän tulee ajamaan takaa Minun Poikani koko ruumista, paholaisen liekillä, paholaisen sydämellä. Siellä tulee olemaan monia, jotka tulevat kärsimään; ja siellä tulee olemaan monia, jotka näkevät nämä asiat silmiensä kautta. He eivät koskaan uskoneet näkevänsä – ne asiat, mitkä he tulevat näkemään, vaimojensa kanssa, miestensä kanssa, poikien ja tyttäriensä kanssa. Mutta kaikki on kirjoitettuna Raamatussa; mitenkä asiat tulevat tapahtumaan lopun päivinä. Se on SELKEÄÄ. Se on kirjoitettu. Minä en ole kertomassa teille mitään UUTTA!

Jos ihmiset tulevat vihaisiksi, se on siksi koska he eivät ole lukeneet Raamattua ja he eivät tiedä mitään. Sillä, jos he olisivat lukeneet Raamatun alusta loppuun, he tietäisivät, että se mitä Minä sanon, on oikein ja asian ytimeen; mutta he haluavat asiat ihmisten tavalla. Ja, siellä on monia heistä, joilla on demoneita heidän sisällään – ja sinä et voi sanoa heille mitään, koska paholainen on jo voittanut heidät. Ja, Minä olen myös puhumassa monista, jotka väittävät olevansa Kristittyjä, ne jotka hyppäävät ylös ja ottavat Raamatun käteensä ja heiluttavat sitä ilmassa, huutaen Jumalan Sanaa, Demoneitten kanssa, paholaisen huulilla. He uskovat, että he tietävät sen KAIKEN, mutta he eivät tiedä mitään. He puhuvat ihmisen suulla, kun he samaan aikaan pitävät paholaista kädestä. Sinne – Minä tulen heittämään heidät, yhdessä, samaan kuiluun koska he ovat ystäviä, ja ystävien täytyy elää yhdessä.

Mutta, siellä on monia Kristittyjä, jotka eivät sano mitään. He ovat hyvin hiljaa, sillä Minun Sanani koskettaa heidän sydämiään. Jotkut ovat peloissaan. Jotkut ovat iloisia, sillä he tuntevat Jumalan Sanan, kun he kuulevat sen. Mutta kaikki tulee lopulta olemaan hyvin. Jos te näette ruumiita keskellä katua, jos te näette ruumiita siellä missä te elätte, jos te näette ruumiita siellä missä te nukutte, olivat ne sitten eläviä tai kuolleita – se ei ole tärkeää, sillä Minä annoin Minun Sanani useita vuosia sitten; ja kun Minä annan Minun Sanani, se tapahtuu!

Minä en muuta Mieltäni sen takia, jos ihminen ei pidä siitä. Minä olen JUMALA! Ihminen on vain ihminen, jotakin mitä Minä tein Minun Käsilläni, Minun Huulillani, KAIKELLA mikä on OIKEIN, KAIKELLA mikä on PUHDASTA. Ne, jotka valitsivat paholaisen jumalakseen, ovat yhdistäneet itsensä paholaisen kanssa; ja nyt heidän täytyy elää paholaisen kanssa. Loput, jotka rakastavat Minua, jotka etsivät Minua sydämet osoitettuna, keskittyneenä, ne

Minä tulen pelastamaan Minun Enkeleilläni, Minun Sanallani. Kaikki mikä on Minun – on Minun, ja Minä aion pelastaa se – Sen KAIKEN! Tämä on SELKEÄÄ ja se on ASIAN YTIMEEN! Kaikki – jotka kuulevat tämän Sanan, voivat ymmärtää mitä Minä olen sanomassa. Mikä on Minun – Minä tulen suojelemaan sen. Tämä on oikein ja asian ytimeen. Tätä ei ole vaikeaa ymmärtää!

Ihmiset haluavat käännellä ja väännellä Raamatun Sanaa kunnes se sopii ihmisen sanaan; ja siellä on paljon ihmisen sanoja. Kaikilla kirkoilla on heidän sanansa; ja he kaikki käyttävät samaa Jumalan Sanaa, Raamatussa, sillä he haluavat sanoa heidän sanansa. Mutta Sana on Minun, ja mitä Minä sanon - tapahtuu! Tämä TARKKAA ja ASIAN YTIMEEN! Mikä häpeä, sillä he ovat kuroja ja sokeita. Mikä häpeä, että he tulevat vihaisiksi paholaisen voimalla. Mutta näistä asioista Minä en huolehdi – jos he tulevat vihaisiksi tai eivät, sillä Minä tunnen ne jotka kuuluvat Minun; ja Minä tiedän ne jotka kuuluvat paholaiselle. Tämän takia Minä en välitä, jos he tulevat vihaisiksi.

Sillä ne, jotka kuuluvat Minulle, etsivät Minua heidän sydämiinsä; ja he lukevat Raamattua alusta loppuun. Ne, jotka syövät Ehtoollista. Ne, jotka tekevät parannuksen synneistään. He etsivät veljiään ja sisariaan; ja HE EIVÄT TAPPELE! He eivät etsi asioita joista tapella, sillä heillä on Jumalan SYDÄN. Ne, jotka etsivät tappeluja - Oi, Oi, Oi! Minä tulen antamaan heille tappelun, sillä päivä on saapunut, jolloin Minä tulen korjaamaan KAIKEN, Pojan kanssa, Enkelten kanssa. He tulevat keräämään KAIKEN mikä on pahaa; ja he tulevat korjaamaan sen – ja lähettämään heidät kuiluun. Tätä ei ole vaikeaa ymmärtää, koska Minä olen jo sanonut sen, useita vuosia sitten. Ja, tänä päivänä, ja päivämääränä, Minä olen kertomassa teille uudestaan, mikä ei ole Minun on menossa kuiluun; loput menevät Taivaaseen Minun kanssani. Minun Sydämeni lolla, Minä kerron teille TOTUUDEN. Tämä on SELKEÄÄ.

Tätä ei ole vaikeaa ymmärtää. Mutta, jos te uskotte voivanne elää Jumalan Maailmassa ja paholaisen maailmassa, te ette ole pettämässä ketään muuta kuin itseänne, sillä te ette voi tehdä niin! Jos te kuulutte paholaiselle – te kuulutte paholaiselle. Jos te kuulutte Minulle – te kuulutte Minulle. Te ette voi elää keskellä, sillä Minä tulen iskemään teitä kuin huonekärpistä; ja, Minä en pidä huonekärpäsistä koska huonekärpäsillä on monia sairauksia, ja ne ovat saastaisia. Kaikki mikä on saastaista, Jumalan silmissä, on menossa kuiluun; ja Minä en välitä mitä te uskotte. Sillä mikä on tärkeää on se mitä Jumalan, joka teki Taivaan, maailman, tähdet, Pojan kanssa, Pyhän Hengen kanssa – mitä Hän usko – on se mikä on tärkeää. Tämä on KAIKKI, mikä on tärkeää. Ymmärrättekö te Minua?

Siinä, Minä jätän sinut nyt, Reymundo, jotta voisit levätä. Nuku – kunnes toisena päivänä. Toisena aikana - sitten, Minä tulen antamaan sinulle vähän lisää Viisautta Taivaasta. Minä tiedän ne asiat, mitkä ovat sinun edessäsi. Minä tiedän sinun vaimosi. Se on melkein täällä, Reymundo. Ole kärsivällinen, se on melkein täällä, sillä se mitä Minä sanon - tapahtuu! Hän tulee soittamaan sinulle kyynelten kanssa. Hänen sydämensä kohdistettuna, hän tulee soittamaan sinulle. Kaikki mitä Minä olen sanonut – kaikki mitä Minä olen luvannut, Minä tulen antamaan sinulle, sillä sinä olet Minun rakkaani. Ja Pojan Voimalla, Pyhän Hengen Voimalla, Isän Voimalla, kaikki tulee menemään hyvin; sillä se on saapunut – sinun Isäsi Voima tulee lopettamaan kaiken mikä on saastaista. Okei nyt,

lepää. Nuku. Sillä sinä olet Minun profeettani. Kiirehdi nyt, Minä tulen näkemään sinut.
(loppu)

902. Näky - Raymond Aguilera 2. Toukokuuta 1996.

Näin planeetan, Maan, jota peitettiin jollakin purppuranvärillä (tai laventelinvärillä). Väri alkoi Pohjoisnavalta, ja liikkui alas kohti Etelänapaa.

903. Profetia - Raymond Aguilera 5. Toukokuuta 1996 klo 8:19.

Espanjaksi:

Hei Reymundo. Kuinka voit? Kuinka voit?

Englanniksi:

Haluan sinun valitsevan päivän, minkä tahansa päivän jonka haluat; ja haluan sinun pitävän päälläsi mustaa; ja haluan kaikkien sinun vaatteittesi olevan mustia, aamusta iltaan. Ymmärrätkö sinä, mitä Minä olen sanonut? Kaikkien niiden vaatteitten, joita sinä pidät päälläsi, tulee olla mustia, sillä pimeyden päivä on täällä, tuomion päivä, vihan päivä, valituksen päivä. Koston kiivauden päivä on täällä, selkeästi ja asian ytimeen. Asiat joita maailma tulee näkemään, tulee olemaan puhdistus kaikesta, mikä on pahaa, sillä Minun Silmäni ja Minun Korvani ovat näkemässä inhottavia asioita, sekunti sekunnilta. Joten, haluan sinun pitävän päälläsi mustaa, siitä hetkestä jolloin heräät aamulla – Minä haluan sinun menevän ja laittavan päällesi joitakin mustia vaatteita, iltaan asti. Sitten seuraavana päivänä, Minä haluan sinun pukeutuvan VALKOISEEN, siitä hetkestä kun heräät siihen hetkeen kun pimeys tulee, sillä tällä tavalla se tulee olemaan lopun aikoina. Se tulee olemaan mustaa; sitten se tulee olemaan valkoista.

Maailman ihmiset eivät ymmärrä Jumalan teitä, Jumalan tapoja, vaikka ne ovat selkeästi kirjoitettu Raamattuun. Niin kuin sanoin aiemmin, ihminen vääntelelee ja kääntelee kaikkea, mitä Herra sanoo, kaikkea mitä Herra tekee, sopeutumaan omiin tarkoituksiinsa. Sitten hän nousee omalle valtaistuimelleen ja väittää olevansa jumala. Hänellä tulee olemaan mahdollisuus todistaa itsensä puolesta. Kun hän kohtaa maailmankaikkeuden TODELLISEN Jumalan, tähtien Luojan, taivaitten Luojan, kaiken sen Luojan mitä te näette, kaiken mitä te ette näe – Kasvoista kasvoihin, Silmästä silmään – hänellä tulee olemaan mahdollisuus todistaa itsensä puolesta, sillä se mitä te ette näe on suurempi ja laajempi kuin se mitä te näette. Te tulette näkemään Jehovan Voiman ja Kunnian tulevan tämän maailman ylle nopeasti, ilman armoa, sillä Herra ei ole huolissaan tai ole pahoillaan eliminoidessaan pahuuden. Sillä maailman pahat asiat eivät kuulu Jumalalle.

Ymmärrättekö te ne Herran asiat, jotka ovat Raamatussa, perusasiat – asiat, jotka ovat oikein – asiat, jotka ovat väärin? Ne yksinkertaiset asiat – jotka te kaikki ymmärrätte, ne

jotka on kirjoitettu Raamattuun jokaiselle kirkkailla silmillä ymmärrettäviksi. Mutta syvälliset asiat, jotka on raamattuun kirjoitettu, on tehty muutamille valituille, voidelluille jotka tulevat opastamaan, tulevat johtamaan Jeesuksen Kristuksen Nasaretilaisen Ruumista. Mutta se ongelma tässä on, että ne jotka EIVÄT olleet voideltuja, jotka EIVÄT olleet Jumalan valitsemia, Jehovan, Jeesuksen Kristuksen ja Pyhän Hengen valitsemia, päättivät ottaa itsellensä toimen opastaa, ja harhaan johtaa Ruumista. Tämä tulee pikimmiten korjatuksi antikristuksella.

Joten, pimeyden päivä – Valkeuden päivä on täällä! Muista mitä olen sanonut sinulle: Siitä hetkestä kun nouset ylös pimeyden hetkeen asti, pidä päälläsi mustaa. Seuraavana päivänä, siitä hetkestä kun nouset ylös siihen hetkeen kun aurinko laskee, haluan sinun pitävän päälläsi VALKOISTA. Haluan sinun menevän ja ostavan joitakin uusia, puhtaita vaatteita; mutta niiden täytyy olla VALKOISIA, sillä tämä on Jumalan tapa - Puhdas ja Virheetöntä ja Vanhurskas. Olkoon niin. Olkoon niin. Olkoon niin. (loppu)

904. Näky - Raymond Aguilera 5. Toukokuuta 1996.

Jumalanpalveluksen aikana, minä näin sarjan mustia nuolia liikkuvan alaspäin, ja yhdessä kohdassa heidän liikettään, ne muuttuivat Valkoisiksi Nuoliksi. (loppu)

905. Näky - Raymond Aguilera 6. Toukokuuta 1996 klo 22.

Herra näytti minulle kaupungin, ympäröitynä luonnollisilla kivipyylvillä. Kivipyylvät olivat noin tuhat jalkaa korkeita taivaaseen; ja nämä kivet olivat toistensa vieressä, kaupungin ympäri, niin kuin aita. Katsoessani alas taivaalta, pystyin näkemään kaupungin, ympäröitynä näillä valtavilla kivillä; ja siellä oli vain yksi tie sisään ja ulos, kahden kiven välissä olevan aukon läpi. (loppu)

906. Profetia - Raymond Aguilera 7. Toukokuuta 1996 klo 7:26 Espanjaksi.

Kuinka menee? Kuinka menee, Minun poikani? Minun Kyyneleeni tulevat virtaamaan maailman puolesta, ja he tulevat putoamaan niin kuin myrsky niiden asioiden kautta mitkä tulevat tapahtumaan; sillä Minun pitää puhdistaa maailma Kädeläni, Minun Poikani kautta, Pyhän Hengen kautta. Minä aion puhdistaa kaikki asiat, mitkä ovat saastaisia. Minä aion kerätä, ja Minä aion pelastaa Minun Sanallani kaikki ne asiat, mitkä ovat puhtaita – Minun Poikani, Jeesuksen, ja Pyhän Hengen kautta. Me olemme yhdessä. Kyllä, Me tulemme ITKEMÄÄN! Kyllä, Jumalan Kyynelten virta tulee putoamaan maailmaan, niin kuin myrsky. Jumalan asiat ovat – kaikki tähdet, koko maailma, kaikki mitä siellä on ja kaikki mitä siellä tulee olemaan; ja sen mikä on Minun, Minä tulen korjaamaan Taivaan Rakkaudella.

Maailman ihmiset eivät usko, että Minä voin korjata Jumalan asiat. Mutta, MINÄ OLEN Jumala, HÄN joka teki KAIKEN! He tulevat olemaan peloissaan, sillä kaikki mitä on Raamatussa, tulee toteutumaan kirjaimelleen, pisteen tarkkuudella. Mikä häpeää, että he ovat kuuroja ja sokeita. Oi, se KOSKEE Minun Sydämeeni – asiat joita he tekevät; ja ne asiat mitä he tekevät, Jumalan NIMESSÄ. Nämä ovat ihmisen asioita, koska siellä on monia, jotka etsivät Jumalaa paholaisen silmillä. He uskovat, että he voivat muuttaa ne asiat, mitkä Minä tein Vanhassa Testamentissa, mutta Minä en muuta Jumalan tapaa. Minä olen sama, eilen, tänään, ja huomenna.

Sillä niille ihmisille, jolla on monia syntejä, se on vaikeaa – sillä heillä ei ole Jumalan rakkautta, heillä on synnin rakkaus. Mutta ne, jotka etsivät minua Jumalan Sydämellä, he tuntevat Jumalan Sanan koska he ovat lukeneet alusta loppuun; he tuntevat Minun Sanani sillä he ovat etsimässä Jumalaa, joka teki KAIKEN - tähdet, maailman, taivaan – kaikki asiat mitä te näette, kaikki asiat mitä te ette näe. MINÄ OLEN Ensimmäinen ja Viimeinen.

Tiedätkö mitä? Ne, jotka etsivät Minua Jumalan Sydämellä, ne Minä tulen pelastamaan, sillä täältä tulee kuolleitten päivä; päivä jolloin kaikki mikä on elossa, joka EI ole Minun, tulee kuolemaan paholaisen voimalla, Minun Poikani Voimalla, Pyhän Hengen Voimalla, Kaiken Voimalla mitä siellä on. Älkää pelätkö sitä, kun Minä sanon, että paholainen tulee AUTTAMAAN Minua, sillä kaikki on MINUN; ja Minä käytän paholaista niin kuin haluan. Hän ei ole mitään! Hän on niin kuin loput maailmasta, ihmiset jotka uskovat voivansa kertoa Jumalalle mitä Hän voi tehdä. Minä tulen iskemään heitä kaikkia, niin kuin kärpystä.

Minä tiedän, että maailma uskoo voivansa tehdä mitä tahansa he haluavat, että Jumala ei näe mitään ja Hän ei kuule mitään; mutta merkitkää se teidän päähänne, sillä Minä tiedän ettei teillä ole sydäntä, Minä näen KAIKEN – Minä kuulen KAIKEN! Ja täältä tulee ajan hetki, jolloin te tulette näkemään Minut, Silmästä silmään, Naamasta naamaan; ja Minä tulen näyttämään teille, mitä Minä näin ja mitä Minä olen kuullut. Te tulette olemaan peloissaan, sillä te ette pysty liikuttamaan itseänne. Minä kerron teille vakavasti, Minä kerron teille Rakkaudella, teidän täytyy korjata itsenne, tällä minuutilla, sillä aika on loppumassa! Ja ne minuutit, jotka teillä nyt on, teillä ei tule olemaan huomenna. Jos te haluatte pelastaa itsenne, teidän täytyy muuttaa se tapa millä te olette vaeltamassa. Sillä joillekin, se tulee olemaan hyvin vaikeaa; toisille paljon helpompaa; mutta teidän täytyy tehdä se, sillä Minä en ole LEIKKIMÄSSÄ.

Mitä Minä sanon on vakavaa ja se on TARKKAA, ja se on ASIAN YTIMEEN. Jos Minä kerron teille, että Minä aion tappaa teidät, Minä tulen tappamaan teidät! Jos Minä kerron teille tulevani pelastamaan teidät, Minä tulen pelastamaan teidät! Tämä on SELKEÄÄ ja tämä on ASIAN YTIMEEN! Te ette voi muuttaa Minun Sanojani, sillä mitä Minä sanon on TARKKAA! Minä tiedän, että siellä on monia ihmisiä maailmassa, jotka haluavat muuttua. He haluavat muuttaa ne asiat mitä he ovat tekemässä – jotka ovat pahoja. Minä tunnen sydämen, mutta teidän täytyy etsiä Minua. Teidän täytyy etsiä Minun Poikaani - Jeesusta, ensiksi; ja teidän täytyy tehdä se mitä te voitte tehdä muuttaakseen itsenne; ja Pyhä Henki tulee auttamaan. Joskus Hän tulee auttamaan teitä nopeasti; joskus Hän tulee auttamaan teitä hitaasti – mutta Hän TULEE AUTTAMAAN TEITÄ, sillä Me tiedämme sen tavan, mitä Meidän täytyy käyttää puhdistamaan ne asiat, jotka ovat saastaisia.

Teillä täytyy olla kärsivällisyyttä; teillä täytyy olla rakkautta, sillä sinä päivänä kun te valitsette, muuttaa tavan jolla te vaellatte synneissänne, on se päivä, jolloin te tulette löytämään Minut. Se on se päivä, jolloin Minä tulen auttamaan teitä; se on se päivä, jolloin Minä tulen pelastamaan teidät. Siellä on monia tapoja etsiä Minua. Siellä on paljon rakkautta, jos te etsitte Minua, mutta Jumalan asiat ovat puhtaita – ovat suoria.

Minä tiedän synnin, ja ne synnit jotka te olette tehneet. Minä olen puhumassa teille juuri nyt, Silmästä silmään, Naamasta naamaan. Kaikki ihmiset, jotka ovat lukemassa tätä profetiaa, tällä minuutilla, Minä olen kertomassa teille – teidän silmillenne, teidän korvillenne, että Minä tiedän tarkasti, mitä te olette tehneet, kaikki asian ytimeen. Minun Silmäni itkevät, jos te ette etsi Minua, sillä Minä tiedän Jumalan asiat. Minä tiedän ne asiat, mitkä teidän täytyy tehdä – asiat, joita teidän täytyy etsiä – asiat, jotka teidän täytyy muuttaa. Minä tiedän sen KAIKEN!

Mutta katso, Minun poikani, MINÄ OLEN, MINÄ OLEN, MINÄ OLEN, ja se ei ole Minulle mitään lyödä tätä maailmaa. Se ei ole Minulle mitään korjata ne asiat, jotka teidän täytyy korjata. Mutta Minä haluan pelastaa teidät Taivaan Rakkaudella, kaikella sillä Rakkaudella mitä on. MINÄ OLEN, MINÄ OLEN, MINÄ OLEN. Pojan kanssa, Pyhän Hengen kanssa, Minä kerron teille totuuden – se on saapunut, se päivä, se päivämäärä jolloin Minun Poikani on tulossa Jumalan Voimalla korjaamaan ne asiat, jotka HEIDÄN täytyy korjata. Katso Minun poikani, Minä tiedän – että sinä tiedät, että tämä on sinun Isäsi puhumassa sinun kanssasi, Isä joka teki kaiken, Pojan kanssa, Pyhän Hengen kanssa.

Te olette Minun ja Minä olen teidän, jos te etsitte Minua; mutta teidän täytyy etsiä Minua tosissanne; teidän täytyy etsiä Minua Jumalan Sydämellä. Siellä on monia kuulemassa tätä Sanaa, jotka käyttävät huumeita, ja siellä on monia, jotka ovat myymässä huumeita. Siellä on monia, jotka ovat juomassa viinejä ja siellä on monia, jotka haluavat korjata sen tavan, jolla he elävät, ja kaikki ne synnit, joita he ovat tekemässä juuri nyt, tällä minuutilla. Te voitte muuttua, joskus se tulee olemaan vaikeaa – joskus se tulee tapahtumaan nopeasti; mutta teidän täytyy etsiä Minua, kyllä – sillä Jumalan Käden päivä on saapunut. Etsikää Minua ja Minä tulen auttamaan. Kyllä, se on saapunut, Jumalan päivä, Tarkasti ja Asian ytimeen. (loppu)

[907. Näky ja Profetia - Raymond Aguilera 10. Toukokuuta 1996.](#)

Herra näytti minulle punertavanruskean pehmeänahkaisen salkun, sellaisen jonka otat mukaan lentokoneeseen..

Sitten Herra sanoi, "Salkun sisällä on ydinräjähde."

Näky:

Sitten näin asiakirjasalkun, sellaisen joita liikemiehet kantavat liikematkoillaan. Paitsi tässä oli käsiraudat, ja ne olivat kiinnitetty miehen ranteeseen. (loppu)

908. Profetia - Raymond Aguilera 16. Toukokuuta 1996 klo 7:35.

Olen rukoillut Herralta selitystä siihen miksi pitää laittaa päälle Valkoisia ja mustia vaatteita.

Tämä on se mitä Herra sanoi minulle, "Valkoisten ja mustien vaatteiden yllä pitäminen Symboloi, Todistaa, ja Sinetöi, että mitä minä olen sanonut on TOTTA ja tulee TAPAHTUMAAN!" (loppu)

Huom: Eilen kulutin osan asuntolainarahoistani ja ostin Valkoiset ja mustat vaatteet suorittaakseni tämän tapahtuman. Minä tulen pitämään mustia vaatteita ylläni Perjantaina, Toukokuun 17, 1996, ja Valkoisia vaatteita Lauantaina, Toukokuun 18, 1996. Minut oli myös ohjeistettu polttamaan mustat vaatteet sen jälkeen kun olin käyttänyt niitä. Olkoon Herran armo meidän kanssamme. (loppu)

909. Tapahtumat ja Näky - Raymond Aguilera 17.-21. Toukokuuta 1996.

Huom: Kirje veljille ja sisarille sähköpostilistalla.

Hei veljet ja sisaret,

Minä olen saanut sähköposteja ihmisiltä sähköpostilistalta, jotka haluavat tietää mitä tapahtui sinä aikana kun pidin päälläni Valkoisia ja mustia Vaatteita profetian #903 mukaan. No, päivää aikaisemmin, minä poistin kaikki valkoiset merkit ja etiketit mustista vaatteista. Sitten seuraavana päivänä, perjantaina - toukokuun 17, minulla oli päällä mustat vaatteet aamunkoitosta, kunnes aurinko meni alas. Mutta ensimmäisenä päivänä auringon noustessa 17 päivänä, Herra käski minua paastoamaan koko päivän ilman vettä tai ruokaa; ja muistaa polttaa mustat vaatteet tuona iltana. Kaikki muu meni hyvin, paitsi minun nälkäni. Minä olin niin nälkäinen, että tunsin voivani syövän huonekalut. En ollut nähnyt Ronia koko päivänä, mutta minun onnekseni, hän teki ison aterian myöhään tuona iltana.

Seuraavana päivänä sama asia: aamusta iltaan minulla oli päälläni Valkoiset Vaatteet; mutta ei ennen kuin olin poistanut kaikki värilliset laput ja merkinnät. Kaikki meni hyvin, paitsi Kotisivujen valokuvat. Minä jopa menin minun sisareni talolle auttamaan häntä pakkaamaan, ja korjaamaan, hänen vuokrattua taloaan – päälläni minun Valkoiset vaatteeni, koska hän oli pysyvästi muutamassa Oregoniin. Minä huomasin joitakin outoja katseita minun veljeltäni ja sisareltani. Jopa Jim, minun lankoni – sisareni mies, yritti näytellä kuin mitään epätavallista ei olisi menossa. Minä sain Valkoiset vaatteet vähän likaisiksi, mutta Herra ei sanonut, että tämä olisi väärin.

Edellisenä viikkona, kun sisareni oli pakannut, hän oli löytänyt valokuvat Diablo vuoren Voitelumatkalta joulukuun 2, 1990. Doug ja minä olimme etsineet näitä valokuvia noin 5 vuoden ajan. Doug on se veli Kristuksessa, joka valokuvasi meidät Diablon vuorella joulukuun 2, 1990. Niin, torstaina 16 päivä, minä skannautin useita näistä valokuvista

levykkeille. Minä sain ne takaisin lauantaina. Sitten minä aloin lähettämään niitä verkkosivujeni palvelimelle lauantai iltapäivällä ja koko sunnuntain 19 päivän. Se oli tällöin, kun asiat rupesivat käymään oudoksi. Se vaikutti kuin kaikki mitä minä olen ikinä oppinut tiedostojen lataamisesta minun verkkosivulleni, lähti pois minun mielestäni. Minä työskentelin niiden kanssa noin 25 tuntia, kunnes sain ne valmiiksi maanantai iltana. Mutta maanantai aamuna – 20 päivä, asiat menivät vielä oudommiksi. Minulla oli huimausta ja minun oli hyvin vaikeaa kävellä tai ajatella, saati sitten muistaa sitä kuinka valokuvat ladattiin verkkosivuille. Minä tiesin etten pystyisi työskentelemään niiden parissa ennen keskipäivää, koska minun piti mennä tekemään pieni työ ansaitakseni vähän rahaa asuntovelkani maksuun.

No, noin keskipäivän aikaa, minun pääni oli niin sekaisin, etten tiennyt pystyisinkö ajamaan autoa, saati sitten tehdä korjaustyötä rikkoutuneen ja juuttuneen oven parissa. Matkalla työhön tiesin olevani myöhässä, joten päätin kertoa ihmisille työkohteessa, että minun pitäisi mennä ensin syömään jotakin, koska minulla oli huimausta. Joten sanoin sen heille; ja minä menin Meksikolaiseen ravintolaan kulman takana ja tilasin jotain ruokaa.

Kun odotimme ruokaa tarjoiltavaksi, minä tunsin kuin tulisin kuolemaan juuri siihen minun tuolilleni. Minä en ole sanomassa tätä kuvaannollisesti. Minä tarkoitan – että minä todella luulin, että tulisin KUOLEMAAN juuri siihen. Mikä menin mieleni läpi oli tämä, "Kaiken sen jälkeen, mitä minä olen kokenut, minä tulen kuolemaan Meksikolaisessa ravintolassa, jossa en ole ollut koskaan aiemmin. Mikä paikka päättää minun elämäni!" Mutta minä en kuollut sinne; ja minä aloin voimaan vähän paremmin.

Joten minä menin ja tein korjaustyön valmiiksi, ja ajoin kohti kotia. Mutta kun olin noin neljän talon päässä talostani, pienen mäen päällä taloni yläpuolella – minun autoni yskäisi ja kuoli siihen. Muta siinä oli vielä tarpeeksi liikettä, että se pystyi rullaamaan alas mäkeä pitkin ja aina minun kotitielleni asti. Tulin ulos autostani ja kävelin Ronin luokse, joka oli taloni ulkopuolella työskentelemässä pihalla. Pystyin näkemään, että hän aisti, että jotakin oli väärin minun kanssani, joten minä kerroin hänelle koko tarinan. Sitten hän jatkoi kertomalla minulle, että hänen tietokoneensa kaatui muutamaa tuntia aiemmin, joten minä käskin Ronia kertomaan jokaiselle, joka tulisi tapaamaan minua, etten minä ollut tavattavissa, sillä minä aioin levätä vähän aikaa.

Muutamaa tuntia myöhemmin, ystävä nouti minut maanantai-illan Raamattupiiriin, koska autoni oli rikki. Ja ylistyksen aikana, Herra sanoi, "Ray, pahalainen halusi tappaa sinut ravintolassa, mutta Minä sanoin hänelle EI! Joten hän tappoi sinun autosi sen sijaan."

Näky:

Sitten Herra näytti minulle näyn suuresta lohikäärmeestä, joka muistutti minua sellaisesta lohikäärmeen päästä, jonka voit nähdä Kiinalaisen Uuden Vuoden aikana. Ainoa ero oli, että sillä oli mies suussaan, päästä alas hänen vyötärölle asti. Kaikki mitä voim nähdä oli miehen alaosa kun lohikäärme yritti syödä sitä pää edellä.

Sen jälkeen kun olin kuullut tämän, minä jäin täysin häkeltyneeksi; ja ihmettelin, mitä oikein oli tapahtumassa, ja mitä tapahtuu seuraavaksi. Nyt tänä aamuna minun tietokoneeni tekee kummallisia ääniä.

Toinen Tapahtuma:

Joten tänä aamuna, sen jälkeen kun olin kirjoittanut yllä olevan, päätin viedä loput joulukuun 2 päivän Diablo vuoren valokuvien diat valokuvakehittämöön. Minä halusin iskeä takaisin paholaista, ja saada ne siirretyksi levykkeille, jotta voisin ladata ne Verkkosivuille. Ja kun Ron ja minä kävelimme valokuvaamon ovesta sisään, me tunsimme 4.8 richterin asteen maanjäristyksen San Josen alueella. Tämä nuori toimistoyttö tuli juosten ulos hänen toimistonsa ovesta kysyen kovalla äänellä, oliko joku muu tuntenut maanjäristystä. Minä olin vielä niin häkeltynyt, että en tuntenut mitään. Jumalan siunausta teille kaikille. (loppu)

910. Näky - Raymond Aguilera 21. Toukokuuta 1996.

Rukouksen aikana minä pyysin Herraa auttamaan minua. Ja Hän antoi minulle näyssä miehen, jonka selkään oli sidottu köydellä ylösalaisin oleva kala.. (loppu)

911. Profetia - Raymond Aguilera 23. Toukokuuta 1996 klo 11:30.

Joillekin teistä Kristityistä, jotka alistutte kirkkojenne auktoriteettien alle, teille tulee ongelma eteenne; sillä Minä olen voimakkaasti vastaan joitakin kirkkojen johtajia. Ja teidän täytyy tehdä päätös – seuraatteko kirkkojenne johtoa, vai seuraatteko Minua - Jehovaa, Jeesusta Kristusta Nasaretilaista, ja Pyhää Henkeä; sillä Minä tulen puhdistamaan Minun Poikani Ruumiin Voimalla. Muistakaa, te joko olette Minun kanssani tai te olette Minua vastaan. Minä en hyväksy keskitietä. Sillä joillekin teistä, se tulee olemaan hyvin vaikeaa; mutta teidän täytyy lopettaa pelaaminen kirkossa, ja etsiä veljiänne ja sisarianne kaduilla. Sillä antikristuksen voima tulee olemaan voimakas, ja teidän kirkkojenne johtajat ei ole mitään todellista voimaa. Me: Jehova, Jeesus Kristus, ja Pyhä Henki olemme AINOAT Jotka voivat pelastaa teidät. MUISTAKAA TÄMÄ! Rauha olkoon teidän kanssanne – te kovapäiset kristityt. (loppu)

912. Näky - Raymond Aguilera 27. Toukokuuta 1996.

Näin näyssä Amerikan kotkan pää kääntyneenä ja katsomassa alas jotakin. Sitten seuraavassa näyssä sama kotka nokka ja niska sidottuna jollakin langalla. Amerikan kotka oli täysin sidoksissa. (=bondage)

913. Näky - Raymond Aguilera 29. Toukokuuta 1996 klo 20:30.

Rukouksen aikana Herra näytti minulle pitkien ohuiden kuparijohtojen tulevan Taivaasta, ja nämä kuparijohdot olivat yhdistetty eri ihmisiin. Sitten näin työkalun jota käytetään kupariputkien katkaisemiseen. Tässä työkalussa on leikkaava pyörä, joka asettaa painetta kun se menee kupariputken ympäri, kunnes putki tulee leikatuksi. No niin, tämä kuparin katkaisulaitteessa oli tämä ohut kuparijohto leukojensa välissä ja leikkuupyörä meni ympäri ja ympäri tämän yhden kuparijohdon yrittäen leikkautua siihen. No niin, kun pyöreä pyörä meni ympäri tämän ohuen langan, ainoa mitä se teki, se sai langan ohuemmaksi, mutta se ei pystynyt leikkautumaan siihen, ja se oli aivan yhtä vahva ennen kuin putkileikkuri yritti leikkautua siihen.

Profetia:

Sitten Herra sanoi, "Tulee olemaan monta ihmisiä, jotka kuuluvat Minulle ja he yrittävät karata pois, mutta Minä en tule päästämään heitä. Ei ole väliä kuinka kovaa he yrittävät tai kuinka ohueksi tämä lanka tulee. Minä en tule päästämään heitä. Sillä he kuuluvat Minulle. Sillä me olemme sidottu yhteen ikuisesti."

Näky:

Sitten myöhemmin illalla rukouksen aikana, Herra näytti minulle Valkoisen kirjakäärön ja sitä oltiin avaamassa. Siinä ei ollut yhtään nimeä vielä, mutta sitä oltiin avaamassa. (loppu)

914. Näky - Raymond Aguilera 6. Kesäkuuta 1996.

Näin näyssä tuhansien ihmisten kävelevän. Huomasin, että edessä olevilla ihmisillä olivat pukeutuneet sinisiin ja mustiin vaatteisiin, ja nämä ihmiset olivat vanhempia, kuusissakymmenissä ja seitsemissäkymmenissä. Se oli jonkinlainen marssi. (loppu)

915. Näky - Raymond Aguilera 11. Kesäkuuta 1996 klo 10:30.

Olin kävelemässä kotiin koirani, Loretan kanssa postitoimistolta hymy kasvoilla, koska muutamia tunteja aikaisemmin minulla oli vain kaksi dollaria nimelläni, ja ylistäen Herraa kuinka Hän oli jälleen tullut avuksi. Sillä veli tai sisar oli lähettänyt minulle muutamia dollareita ja tunsin Herran käden nostavan minua jälleen.

No, kävellessäni katua pitkin alas mäeltä, joka johtaa talolleni, huomasin tämän miehen kävelevän ylös mäkeä minua kohti. En ollut huomannut häntä ennen kuin olin noin puoli välissä alas mäkeä. Hän oli hyvin siistiltä näyttävä mies ja laihanpuoleinen päällään tämä raskas sininen villapaita. Hänellä oli valkoinen tukka ja oli noin 50-60 vuotias ja hänellä oli siististi leikattu valkoinen parta. Kun hän tuli kohti minua, toin talutushihnalla Loretan lähemmäksi itseäni, koska jotkut ihmiset pelkäävät koiria. No, hän käveli vakaasti minua kohti väistämättä ja lähestyi minua hymyn kasvoillaan. Hän katsoi ensin alas Lorettaa ja hymyili ja sitten katsoi minua ja hymyili uudestaan, mutta hän ei hidastanut tai pysähtynyt.

Hymyilin takaisin ja sanoin "hei", mutta hän ei sanonut sanaakaan. Ihmettelin, miksi hänellä oli päällään raskas sininen villapaita. Joten käännyin katsomaan häntä, mutta hän oli kadonnut. Häntä ei näkynyt missään. Tämä oli todella jännittävä aamu minulle, ensin olla vain muutama dollari taskussa ja sitten nähdä Herran Enkelin saman tunnin aikana, sai minut tuntemaan kuin päiväni olisi jo täynnä. (loppu)

916. Profetia - Raymond Aguilera 16. Kesäkuuta 1996.

Rukouksen ja ylistyksen aikana Herra sanoi, "Mene San Franciscoon ja uudista passisi. Sillä sinun aikasi on tullut ja se on täällä. Minä tulen lähettämään sinut niin kuin Mooseksen koska Minä rakastan ihmisiä Yhdysvaltojen alapuolella. Sillä tulitikku tulee iskemään sinne pian. Tulen lähettämään miehen sinun luoksesi ja hän tulee kertomaan sinulle mitä tehdä. Haluan sinun myös menevän veljen luo San Franciscossa, jonka pitäisi tehdä espanjan kielistä käännöstä profetiakirjasta, ja ota tietokone pois häneltä. Haluan, että teet tämän huomenna."

Kommentit:

Joten menin seuraavana päivänä ja hain tietokoneen ja hakemuksen passia varten. Luulen, että minun täytyy istua ja odottaa tätä miestä minun ohjeitteni kanssa. Haluan sanoa, että tämän profetian aikana Herra näytti minulle Hänen Rakkautensa puolustuskyvyttömiä ihmisiä kohtaan Yhdysvaltojen alapuolella. On hyvin vaikea selittää tällaista kokemusta, mutta voit ottaa minun sanani siitä, Herralla on mittaamaton Rakkaus Hänen ihmisiään kohtaan Yhdysvaltojen alapuolella.

917. Näky - Raymond Aguilera 21. Kesäkuuta 1996 klo 20:30.

Ylistyksen ja palveluksen aikana Herra näytti minulle näyn elefantista hyppimässä vanteen läpi – ja sen takana oli räjähdyksiä ja tulta. Sitten..., kun elefantti oli menossa tämän vanteen läpi, näin kaksi vierekkäin olevaa kivääriä ampuvan elefanttia.

Näky:

Sitten, seuraavassa kuvassa oli suuressa vedellä täytetyssä kirkkaassa altaassa oleva suuri, isokokoinen nainen, jonka päätä upotti veden alle demoni yrittäen hukuttaa hänet. Näin ilman tuleva ulos hänen sieraimistaan ja suustaan, kun hän veden alta yritti saada happea.

Profetia:

Sitten Herra sanoi, että suuri, lihava nainen oli Yhdysvallat.

Näky:

Seuraavassa näyssä oli tuollainen vanha, leveä Samppanjalasi; mutta samppanjalasin sisällä oli vähän vanukasta. Sitten tämä lasi, vanukas sisällä, leikattiin keskeltä tasan kahtia, niin kuin voi, ja se erottautui kahdeksi osaksi.

Näky:

Sitten, näin Sytytetyn Valkoisen kynttilän, jonka sydänlangan ympärillä oli vähän sulanutta kynttilävahaa. Ja katsoessani tätä Sytytettyä lankaa, jonka ympärillä oli sulanutta vaha, toinen läpinäkyvä tuli ilmestyi sulaneeseen vahaan ja se liikkui OIKEAN SYTYTETYN LANGAN ympärillä niin kuin hai ui saaliinsa ympärillä. Haluan sanoa, ettei se ollut oikea liekki, se vain näytti siltä – matkiva liekki, mutta se oli liikkuva. (loppu)

918. Näky - Raymond Aguilera 23. Heinäkuuta 1996.

Näin näyssä maaplaneetan, jonka yläpuolella oli suuri korppikotka. Korppikotkalla oli kaksi ruumista - mutta yksi pää. (loppu)

919. Profetia - Raymond Aguilera 23. Kesäkuuta 1996 klo 10:56.

Herra näytti minulle kuvan Luotilangasta, ja Herra sanoi, "Minä hallitsen tämän Luotilangan suuntaa. Minun Luotilankani voi liikkua vaakasuoraan; se voi liikkua pystysuoraan; se voi liikkua pohjoiseen, länteen ja itään. Se voi osoittaa suoraan ylös ilmaan. Se voi osoittaa suoraan teitä kohti. Siellä ei ole mitään rajoitusta Minun Luotilankani suunnalla, koska Minä olen Isä - Jehova, joka loin kaiken mitä te näette; kaiken mitä te kosketatte; kaiken mitä on; kaikki mitä tulee olemaan. Olkaa valmiina. Olkaa viisaita. Olkaa samassa linjassa Jehovan Luotilangan kanssa.

Joillekin teistä, tämä on hämmentävää. Niille, jotka ovat Sanassa: niille, jotka ovat keskittyneet heidän Jumalaansa - Jehovaan, Jeesukseen Kristukseen ja Pyhään Henkeen – tietävät tarkasti mitä Minä olen sanomassa; he ovat aikuisia Kristittyjä. Mitä Minä olen sanonut, on hyvin yksinkertaista; mutta ihmiselle – se on hyvin monimutkaista. Kaikki Viisaus tulee Jumalalta. Kaikki pahuus tulee Saatanalta. Jotta pystyisi ymmärtämään Jumalan teitä, teidän täytyy olla seuraamassa Jumalaa: Jeesusta Kristusta, Pyhää Henkeä ja Minua - Jehovaa. Ymmärtääkseen pahuutta, teidän täytyy olla seuraamassa Saatanaa.

Sitä ei ole vaikeaa ymmärtää, mitä Jumalaa te olette seuraamassa. Oli teidän jumalanne Saatan, tai oli teidän Jumalanne sitten Jehova, Jeesus Kristus ja Pyhä Henki – he tulevat antamaan teille Luotilangan ja tämä Luotilanka tulee johdattamaan teidät joko vanhurskauden tietä – tai tietä kohti helvetin kuilua. Valinta on teidän. Mihinkä tahansa suuntaan Minun Luotilankani osoittaa: oli se sitten pystysuoraan, oli se sitten vaakasuoraan, oli se sitten oikealle tai vasemmalle – se aina johdattaa teidät Taivaaseen: Jumalan valtaistuimen luo. Jos te seuraatte pahalaisen luotilankaa – se on

yhdensuuntainen luotilanka; se johdattaa teidät kadotukseen: helvetin kuiluun – iankaikkiseen kärsimykseen.

Ymmärrätekö te tämän kuvan? Ymmärrätekö te Minun Sanojani? Tämä on lyhyt oppitunti Luotilangasta. Se on suoraa; se on selkeää; se on asian ytimeen, jos te olette oikealla tiellä. Jos te ette ymmärrä mitä Minä olen sanonut, teillä on ongelma – mikä on vähin mitä voi sanoa. Teidän on parasta avata tuo Raamattu. Teidän on parasta lukea sitä alusta loppuun; ja kun olette päässeet loppuun, teidän on parasta lukea se uudestaan. Ja kun olette lopettaneet, teidän on parasta lukea uudestaan. Teidän on parasta saada selville, mihinkä te olette menossa, tai sanotaan näin – mitä Luotilankaa te olette seuraamassa – tai mitä Luotilankaa te olette katsomassa. Ei ole väliä mihinkä suuntaan Jumalan Luotilanka on osoittamassa: se on aina osoittamassa kohti Taivasta. Teidän täytyy seurata tietä, joka on kapea; mutta teidän täytyy ensin löytää tuo tie – ennen kuin voitte seurata sitä.

Minä olen kuullut termin: "nimeä se ja vaadi se" (name it and claim it). Tämä ihmistekoinen termi tulee epäviisailta. Se tulee ihmisiltä, jotka eivät ymmärrä Raamattua. Se tulee kadotetuilta. Oletteko te seuraamassa Luotilankaa? Minä juuri kerroin teille: te voitte vaatia, mitä tahansa te haluatte – Minä tulen päättämään, kuuntelenko Minä. Auktoriteetti kuuluu Jumalalle - Jehovalle, Jeesukselle Kristukselle, ja Pyhälle Hengelle. Te voitte vaatia kaikki siunaukset, mitä te haluatte, mutta jos te ette ole Minun Luotilankani linjalla – Minä en tunne teitä! Te voitte vaatia, mitä tahansa te haluatte: ja kaikki mitä te tulette saamaan, on Minun käteni rystysen.

Ja tämä koskee johtajistoa, näitä niin sanottuja Kristuksen viisaita miehiä, joilla on kiire taputtaa itseään selkään. Koska pahalainen on valmiina potkaisemaan heidät helvetin kuiluun heidän rakkaiden asemiensa kanssa, ymmärrätekö te Minun Kuvani? Se on SELKEÄÄ; se on SUORAA! Siellä on paljon väärää opetusta Kristuksen Ruumiissa, tänä päivänä. Yhdeksänkymmentäyhdeksän prosenttia on väärin. Syy tähän on se, koska ihmiset vääntävät Raamatun sopimaan heidän tarkoitukseensa. Toiseksi, he eivät lue Raamattua alusta loppuun. He hyppivät sieltä tänne: oikeuttaakseen heidän "nimeä se ja vaadi se;" oikeuttaakseen heidän oppinsa; oikeuttaakseen heidän lompakkonsa. Viisaat ovat NÖYRIÄ. Ja NÖYRÄT – Minä tulen viemään Taivaaseen.

Saarnaajat ja evankelistat haluavat pumpata ihmisiä. He haluavat saada heidät innostumaan. He ajattelevat olevansa tekemässä heille palveluksen. He ajattelevat olevansa tuomansa heitä Jumalalle. Jos te uskotte – että teidän täytyy pumpata jotakuta, tuodaksenne heidät Jumalalle: te olette seuraamassa VÄÄRÄÄ Luotilankaa. Jos te ette voi mennä veljen luo, nöyränä ja vaatimattomana, sen kanssa mitä on teidän sydämessänne, ja saarnata Jumalan Evankeliumia – teillä on ongelma. Siellä ei ole mitään teatraalista Herrassa – Jeesuksessa Kristuksessa; siellä ei ole mitään teatraalista Herrassa - Jehovassa; siellä ei ole mitään teatraalista Herrassa – Pyhässä Hengessä – sillä Me olemme JUMALA! Mitä Me sanomme, tulee TEHDYKSI - OIKEIN, SELKEÄSTI, ja ASIAN YTIMEEN. Meidän ei tarvitse viihdyttää ihmisiä. Meidän ei tarvitse naurattaa ihmisiä. Meidän ei tarvitse ostaa ihmisiä. Meidän ei tarvitse PETTÄÄ ihmisiä.

Jumalan Sana on tarpeeksi! Oli se sitten ihmeitten ja merkkien kautta - oli se sitten ruumiin rikkomisen kautta, hengen kautta, joka tulee Jumalan Sanan kuulemisen kautta, mikä tahansa tapa on – mikä tahansa muoto on: se on Jumalan Sana! Se ei ole niin kuin te teeskentelette sen olevan; se ei ole niin kuin te haluatte sen olevan myöskään: SE on mitä SE on! Se on aina ollut mitä se oli, ennen kuin te olitte olemassa. Teidän ei tarvitse sokeroida sitä. Teidän ei tarvitse tuulettaa sitä tuulettimella. Teidän ei tarvitse seisoa yhdellä peukalolla. Teidän ei tarvitse pitää päällä suuria hienoja kampauksia'. Teidän ei tarvitse ajaa isoa autoa. Teidän ei tarvitse pitää koruja. Teidän ei tarvitse käyttää neonvaloja. Teidän ei tarvitse teeskennellä olevanne seksikkäitä. Jumalan Sana on tehnyt sen, mitä Jumalan Sana sanoi - SELVÄSTI, YKSINKERTAISESTI, SUORAAN, ASIAN YTIMEEN.

Jos te olette saarnaaja tai evankelista, jotka olette seuraamassa tätä tietä, Saatana tulee tapaaman teitä hyvin pian. Ymmärrättekö Minun Sanani, Selkeästi, ja Suoraan Asian ytimeen? Jos te olette saarnaajan tai evankelistapastorin seuraaja, joka heijastaa näitä maneereja, jotka ovat jumalattomia, Minä ilmoitan sen uudestaan: he ovat jumalattomia, He ovat ihmistekoisia, he ovat Saatanan tekemiä; sillä Minä tunnen Minun Lampaani ja he tuntevat Minut – Minun ei tarvitse viihdyttää heitä. Minä annan heille ihmeitä ja merkkejä Pyhän Hengen Voiman kautta; mutta kun he näkevät Minun Ihmeeni ja Merkkini, he tietävät sen olevan Jumala – koska he ovat lukeneet Raamatun – koska heillä on henkilökohtainen suhde Minun kanssani – ei heidän evankelistojensa kanssa, ei heidän tapaamistensa kanssa, ei heidän organisaationsa kanssa. Ymmärrättekö te Minun Kuvani? Ymmärrättekö Minun Sanani? Jumalan Voiman Läsnäolo on hyvin Selkeää. Se on hyvin Suoraa.

Monet ovat seuraamassa Saatanaa ja he ajattelevat olevansa seuraamassa Jumalaa – mutta jopa Saatana itse, vapisee Minun Sanani edessä. Tajuatteko te tämän kuvan? Ymmärrättekö te sen mitä Minä olen sanonut? JOPA SAATANA VAPISEE MINUN SANANI EDESSÄ! Nyt, päättäkää mielenne – ketä te haluatte seurata – Saatanaa vai Minua: Jehovaa, Jeesusta Kristusta ja Pyhää Henkeä? Monet pastorit, monet evankelistat tulevat olemaan vihaisia tälle Sanalle; mutta välitänkö Minä, jos he tulevat vihaisiksi? Minä tulen tekemää heille, mitä Minä aion tehdä pahalaiselle. Tajuatteko te Minun Kuvani? Ymmärrättekö te Minun Sanani?

Lukekaa Raamattua alusta loppuun ja te tulette ymmärtämään mitä Minä olen juuri nyt sanomassa: Jumalan Voima on ääretön. Jumalan Voima kuuluu Jumalalle. Se ei kuulu evankelistoille. Se ei kuulu kenellekään – vaikka Minä käytän ihmisiä mahtavilla tavoilla; mutta Voima on Minun. Ymmärrättekö te tämän Kuvion? Tähän asti teidän oppituntianne Luotilangasta tänään.

Minä voi nähdä tiettyjen johtajien punaiset silmät juuri nyt. Minä voin nähdä heidän vihansa. Heidän päivänsä tulee kun he katsovat Minua, silmästä-silmään, ja Me tulemme näkemään kuinka vihaisiksi he tulevat kun he ovat Minun Läsnäolossani. Me tulemme näkemään! Kuunteletteko te Minua – te punasilmäiset pastorit ja evankelistat – kuulitteko te mitä Minä sanoin Selkeästi ja Asian ytimeen? Me tulemme näkemään, teettekö te tanssin Minun Kasvoilleni. Me tulemme näkemään tuletteko te profetoimaan Minulle; ja

kuinka te voitte, "Nimetä sitä ja Vaatia sitä," kun te olette Minun Läsnäolossani ja Minun on Minun Peukaloni teidän päänne päällä. Olkoon niin! Olkoon niin! Olkoon niin!" (loppu)

920. Tapahtuma - Raymond Aguilera 25. Kesäkuuta 1996.

Minä haluan dokumentoida tämän väsymyksen tunteen, joka minulla on ollut. Siitä on muutama päivä kun minä sain viimeisimmän profetian. Minun ruumiini jäi täysin rätiväsyneeksi sen jälkeen kun olin lähettänyt ulos viimeisen profetian meidän sähköpostilistalle (veljet ja sisaret) vaikka siinä oli joitakin kirjoitusvirheitä. En voinut odottaa, jotta lähettäisin sen ulos. Minä toivon Herran antavan minulle pienen tauon, mitä tarkoitan – että hän olisi varovainen Hänen Pyhän Hengen Voimansa kanssa. Minun ruumiini ei voi ottaa paljoa enempää. Minä olen menettämässä hiuksiani; ja se mitä on jäljellä on muuttumassa valkoiseksi. Minä tulen erittäin väsyneeksi saatuani ja kirjoitettuani tällaisen profetian. Se ei kuulosta paljolta työltä, mutta se jättää minut täysin rätiväsyneeksi. Jälkeenpäin, minulla ei ole tasapainoa ja enkä voi toimia.

Minä menin tapaamaan ystävää, sen jälkeen kun olin lähettänyt ulos profetian; ja minä löysin itseni ajamassa joka puolella moottoritietä – niin kuin humalainen. En pystynyt huomioimaan etäisyyttä tai nopeutta. Minun oli tarkoitus tehdä pieni työ Carlille, mutta minä olin niin väsynyt, että minun piti palata kotiin. Sitten kun pääsin kotiin, minä putosin suoraan nukkumaan yli viideksi ja puoleksi tunniksi. Pitkän iltapäivänokosten jälkeen minä nousin ja sain selville, etten vieläkään pystynyt tekemään mitään. Joten menin maanantai-illan Raamattupiiriin. Minun mieleni oli hereillä, mutta se ei ollut oikeasti siellä. Pyhän Hengen Kosketus, tai miksi sitten haluat kutsua sitä, piti minun mieleni yhä Hengessä. Se ei ole vielä takaisin – takaisin lihassa vielä.

Ja minä en voi myöskään selittää tätä halua syödä hedelmää profetian jälkeen; ja minun on vaikea selittää sitä. Minä tunnen... kuin minä tulisin kuolemaa, jos minä en saisi jotain hedelmää syötäväksi. Raamattupiirin jälkeen, sisar – jonka talossa meidän raamattupiiri oli, antoi minulle suurimman osan niistä hedelmistä, mitä hänellä oli talossaan. Ja tänä aamuna, minä tunnen olevani poikki, ja enkä pääse ylös sängystä ja minulla on tarve saada hedelmää. Sitten myöhemmin iltapäivällä, minä söin paljon hedelmiä – minun vatsani meni sekaisin.

Kuka tahansa lukemassa tätä – rukoilkaa minun puolestani. Rukoilkaa, että Herra antaa minulle fyysistä voimaa jatkaa. Minä en nähdäkseni voi tehdä sitä itse. Minä melkein ajattelin pyytää Herralta, ettei Hän antaisi minulle enää profetioita. Sillä minä olen fyysisesti poikki, minä olen yhä taloudellisesti rahaton. I am \$100 dollarilla ylittänyt shekkitilini, ja minä en voi ostaa hedelmiä tai edes maksaa laskujani. Minä en tiedä. Minä en ajatellut, että Herra toimisi tällä tavoin; mutta kun sinä tunnet kaiken Hänen Voimansa – kun vastaanotat profetian ja jopa kun kirjoitat sen ylös – jopa päiviä myöhemmin; sinä tunnet Hänen auktoriteettinsa ylläsi. Joskus minä itken! Joskus minä en voi uskoa Hänen viestinsä suoruutta ja osoittavuutta. Minä en tiedä kuinka monet profeetat kokevat tämän, mutta jos Herra ei hidasta, minä tunnen kuin tulisin kuolemaan. Ehkä tämä ei tule olemaan

niin pahaa! Mutta te tiedätte – minä en ajattele kuolevani. Minä ajattelen, että minun täytyy tehdä työni loppuun, mutta minun niveliini, käsiini, ja kaikkiin ruumiini osiini koskee, ja ne sanovat – anna minulle vähän lepoa ...ja vähän hyvää ruokaa!!!

Herra, jos olet kuuntelemassa juuri nyt, minä tarvitsen lomaa. En mitään pitkää – minun ruumiini tarvitsee virkistäytymistä. Sinun täytyy tehdä jotakin, sillä minä olen kuolemassa. Minulla ei ole tarpeeksi lepoa, aikaa, aivoja, ruumista tai rahoja. Sinä olet antanut minulle niin paljon työtä ja minä olen ainoastaan yksi henkilö. Ja vaikka siellä on ihmisiä auttamassa minua – minun pitää silti tehdä liian paljon itse! Luulen, että tässä on kaikki. Minä toivon, ettet Sinä ajattele minun olevan nimeämässä sitä ja vaatimassa sitä. Tapahtukoon sinun tahtosi. (loppu)

921. Tapahtuma - Raymond Aguilera 27. Heinäkuuta 1996.

Herra antoi minulle sananpaikan, Matt. 15:2, tänä aamuna, ja luettuani sen minä listaan loput jakeet jotka seurasivat sitä.

Matt. 15:2 "Miksi sinun opetuslapsesi rikkovat vanhinten perinenäissääntöä? Sillä he eivät pese käsiään ruvetessaan aterialle."

Matt. 15:3 Mutta hän vastasi ja sanoi heille: "Miksi te itse rikotte Jumalan käskyn perinenäissääntönne tähden?"

Matt. 15:4 Sillä Jumala on sanonut: 'Kunnioita isääsi ja äitiäsi', ja: 'Joka kiroaa isäänsä tai äitiänsä, sen pitää kuolemalla kuoleman'.

Matt. 15:5 Mutta te sanotte: Joka sanoo isälleen tai äidilleen: 'Se, minkä sinä olisit ollut minulta saapa, on annettu uhrilahjaksi', sen ei tarvitse kunnioittaa isäänsä eikä äitiänsä.

Matt. 15:6 Ja niin te olette tehneet Jumalan sanan tyhjäksi perinenäissääntönne tähden.

Matt. 15:7 Te ulkokullatut, oikein teistä Esaias ennusti, sanoen:

Matt. 15:8 'Tämä kansa kunnioittaa minua huulillaan, mutta heidän sydämensä on minusta kaukana,

Matt. 15:9 mutta turhaan he palvelevat minua opettaen oppeja, jotka ovat ihmiskäskyjä'."

Matt. 15:10 Ja hän kutsui kansan tykönsä ja sanoi heille: "Kuulkaa ja ymmärtäkää.

Matt. 15:11 Ei saastuta ihmistä se, mikä menee suusta sisään; vaan mikä suusta käy ulos, se saastuttaa ihmisen."

Matt. 15:12 Silloin opetuslapset tulivat ja sanoivat hänelle: "Tiedätkö, että fariseukset loukkaantuivat kuullessaan tuon puheen?"

Matt. 15:13 Mutta hän vastasi ja sanoi: "Jokainen istutus, jota minun taivaallinen Isäni ei ole istuttanut, on juurineen revittävä pois.

Matt. 15:14 Älkää heistä välittäkö: he ovat sokeita sokeain taluttajia; mutta jos sokea sokeaa taluttaa, niin he molemmat kuoppaan lankeavat."

Matt. 15:15 Niin Pietari vastasi ja sanoi hänelle: "Selitä meille tämä vertaus".

Matt. 15:16 Mutta Jeesus sanoi: "Vieläkö tekin olette ymmärtämättömiä?"

Matt. 15:17 Ettekö käsitä, että kaikki, mikä käy suusta sisään, menee vatsaan ja ulostuu?

Matt. 15:18 Mutta mikä käy suusta ulos, se tulee sydäimestä, ja se saastuttaa ihmisen.

Matt. 15:19 Sillä sydäimestä lähtevät pahat ajatukset, murhat, aviorikokset, haureudet, varkaudet, väärät todistukset, jumalanpilkkaukset.

Matt. 15:20 Nämä ihmisen saastuttavat; mutta pesemättömin käsin syöminen ei saastuta ihmistä."

922. Näky - Raymond Aguilera 28. Kesäkuuta 1996.

Herra näytti minulle kirjaimen, "M", ja katsoessani tätä suurta kirjainta, näin kuvan vuoresta taustalla ison kirjaimen takana. Iso kirjain jotenkin katosi ja pystyin selvästi näkemään tämän suuren vuoren, jonka huipulla oli jonkinlainen Valkoinen Valo. Myös näin, että se oli pimeää kaikkialla vuoren ympärillä, mutta en pystynyt kertomaan oliko se yöaika vai merkitsikö pimeys jotakin muuta. Mutta yksi asia oli selvä; oli tämä kasvava Valkoinen Valo vuoren huipulla. Siellä näytti olevan tummia ja valkoisia pilviä taivaalla myös. (loppu)

923. Profetia - Raymond Aguilera 3. Heinäkuuta 1996 klo 1:30 Espanjaksi.

Simon. Kyllä Simonin kilpi (cáscara = Espanjan sana iho, kilpi...). Se on saapunut - Simonin kilpi. Minä tiedän, että sinä olet valmiina; Minä tiedän, että sinä olet asian ytimeen; Minä tiedän – kaikki on valmiina - Simonin kilpi.

Minä kerroin sinulle naisesta vuosia sitten. Te tulette yhteen Jumalan tavalla. Minä tiedän, ettet sinä usko Minua. Minä tunnen rakkauden tavat ja Jumalan tavat. Sinun naisesi ajattelee sinua myös – kyynelten kanssa, hänen sydämessään, hänen hengessään. Hän tulee soittamaan sinulle; ja te kaksi tulette yhteen Jumalan Voimalla: Minä kerron sinulle Totuuden. Minä tiedän että, sinä et usko Minua, koska sinä olet odottanut niin monia vuosia. Mutta mitä Minä sanon, on Tarkkaa ja Asian ytimeen. Minä en ole lakannut käyttämästä sinua. Siellä on asioita, joita en ole vielä kertonut sinulle elämästäsi vaimosi kanssa. Mutta katso – kaikki tulee tapahtumaan asian ytimeen; sillä Minä en sano yhtä asiaa ja sitten tee toista. Minä tiedän sinun henkesi olevan kohdistettuna Jumalasi suuntaan. Minä tiedän, että sinä olet yksin. Minä tiedän sinun uskovan, että Minä en kuule sinua – sydämen kyyneliä, kyyneliä rahojen tähden, kyyneliä työn tähden, kyyneliä sinun ystäviesi tähden, kyyneliä sinun perheesi tähden. Minä kuulen sen kaiken, Reymundo; Minä näen sen kaiken.

Mutta asiat, joita sinä et näe, ovat JUMALAN KYYNELEET, niiden asioiden tähden jotka Minä näen – joiden tähden MINÄ ITKEN. Kun Minä näen ne pienet, jotka he tappavat – niin kuin he tappavat koiria. Mikä häpeä! Kuinka he voivat kohdella lapsiaan niin kuin he olisivat eläimiä? Tämä on syy miksi, Minä tulen iskemään maailmaa KOVAA, NOPEASTI, JA ASIAN YTIMEEN! Ja siellä on miehiä nukkumassa miesten kanssa, naisia nukkumassa naisten kanssa. Ja miehet, jotka nukkuvat naisten kanssa, tappavat vauvat, jotka Minä annan heille. Kaikki mitä Minä sanon sinulle, on MINUN KYYNELISTÄNI – Minun Henkeni Sydäimestä.

Täältä tulee päivä, jolloin he tulevat tappamaan vanhat ihmiset myös. Merkitkää se kalentereihinne, sillä täältä se tulee: päivä, jolloin myös vanhoilla ihmisillä ei tule olemaan mahdollisuutta – ja sairailta myös ja niillä, jotka tutkivat Raamattua. Heidät kaikki, he

tulevat kokoamaan ja he tulevat tappamaan heidät, niin kuin he tappavat eläimet. Muistakaa mitä Minä olen sanonut teille – sillä paholainen tulee olemaan voimakas ihmisen kanssa. Ihminen tulee uskomaan, että maailma on hänen, koska hän ei usko Jumalaan. Hän ei usko Jumalan tapaan; mutta tämä on toinen tarina, jonka tulen kertoamaan sinulle toisena päivänä, toisena aikana.

Mutta Minä halusin puhua sinulle tänä iltana, koska Minä tiesin, että sinun sydämeesi koskee koko tien Taivaaseen asti – koska Minä lupasin sinulle sinun naisesi. Ja päivä on saapunut, jolloin sinä et enää usko Minua. Kirje, jonka lähetit hänelle, tulee pelästyttämään hänet. Kuulitko Minua? Kirje, jonka lähetit hänelle, tulee pelottamaan häntä tavalla, jota sinä et uskoisi. Mutta kaikki on Minun Käsissäni, sillä kun Minä sanon jotakin – se tapahtuu. Ja Minä korjaan asiat, jotka tarvitsevat korjaamista. Pahuus on paholaisesta. HYVÄ on Jumalasta, Hänestä joka teki kaiken: maailman, tähdet, sinun ruumiisi, sinun vaimosi, tähdet.

Mikä häpeä, että ihmiset ovat niin välinpitämättömiä koskien poikia ja tyttäriä, joita he tappavat kuin eläimiä. Tässä on kaikki, mitä Minä haluan kertoa teille tällä minuutilla - että Minä olen kuullut kaikki, mitä sinä olet sanonut Minulle sinun rukouksissasi. Minä kuulen sinua, mutta joskus Minä en kerro sinulle sitä, mitä haluat kuulla – mutta Minä KUULEN SINUA! Tämä on Oikein ja Asian ytimeen. Kiirehdi – mene nukkumaan ja lepää, sillä Meillä on asioita tehtävänä. (loppu)

924. Näky - Raymond Aguilera 4. Heinäkuuta 1996.

Näyssä Vapaudenpatsas, joka piti limusiinia päänsä päällä, ja heitti sen maahan. (loppu)

925. Tapahtuma - Raymond Aguilera 21. Heinäkuuta 1996.

Menin retkeilemään kahdeksi päiväksi kolmen veljen kanssa nähdäkseni jos voisin saada vähän lepoa. Se oli hyvä matka – niin uskon, minun pitää jättää kaupunki useammin, ennen kuin poltan itseni loppuun. Mutta retkeilymatkalla Herra antoi minulle näyssä Hänen tulonsa.

Näky:

Rukouksen aikana alkoi näky, jossa yksi Suuri Valkoinen Sytytetty Kynttilä liikkui eteenpäin. Sitten kaksi pientä sytytettyä kynttilää ilmestyi vierekkäin Suuren Valkoisen Kynttilän taakse; sitten kolme pientä sytytettyä kynttilää ilmestyi vierekkäin näiden kahden kynttilän taakse; sitten neljä valkoista sytytettyä kynttilää ilmestyi vierekkäin näiden kolmen kynttilän taakse. Rivi rivin perään ilmestyi sytytettyjä valkoisia kynttilöitä edellisen rivin taakse kunnes Suuri sytytettyjen Kynttilöiden Kolmio oli nähtävissä marssimassa Suuren Valkoisen Kynttilän (Jeesus Kristus) takana. Se näytti kuin nuolen päältä, ja muistutti minua siitä Kolminaisuuden näystä, missä Herra näytti minulle kolmion ja sanoi, että Me

olemme kolmion kulmat, mutta Me olemme yksi kolmio. (loppu)

926. Tapahtuma - Raymond Aguilera 10 Heinäkuuta 1996 klo 16:10.

Haluan jakaa teille jotakin, mitä tapahtui pari minuuttia sitten. Menin tapaamaan ystävääni Jerry Lukehartia, joka kirjoitti johdannon Profetia Kirjaan. Minä menen joskus tapaamaan häntä silloin kun tunnen itseni masentuneeksi. Muistakaa, minä olin juuri palannut kahden päivän leirintämatkalta, ja tunsin itseni levänneeksi ja rentoutuneeksi. No, minä kirjoitin ylös sen näyn, jonka sain leirintämatkalla tänä aamuna ja lähetin sen ihmisille sähköpostilistalla. Jälkeenpäin, aloin tuntea itseni masentuneeksi, koska minun kiinteistölainani maksu oli myöhässä jälleen ja minulla ei ollut yhtään rahaa maksaa sitä taas. Minä sanoin jatkuvasti itselleni, "Tästä on tulossa sama vanha tarina."

Joten minä päätin juosta ja piiloutua Jerryn taloon, koska hän myös oli aina varaton, ja minä tiesin, että hän tiesi mitenkä minä tunsin oloni. Minun täytyy valitettavasti sanoa, että olen tehnyt tämän monta, monta kertaa ennenkin. No, Jerry vei minut elokuviin, ja minä unohdin kaiken ongelmistani tuon iltapäivän ajaksi. Nyt Jerry elää noin 35 minuutin matkan päässä, joten matkalla kotiin moottoritiellä, minä aloin ajatella niitä ongelmia, mitä minulla oli kotona. Sitten ilman varoitusta minun ääneni alkoi laulamaan uudestaan ja uudestaan: Minä rakastan sinua Jeesus. Minä rakastan sinua Jeesus. Mikä tuntui niin oudolta ja epätavalliselta oli se, ettei se ollut minun ääneni. Minä en ole koskaan osannut laulaa ja nyt minun ääneni oli ylistämässä Herraa uudestaan ja uudestaan. "Minä rakastan sinua Jeesus. Minä rakastan sinua Jeesus. Ylistys sinulle Jeesus. Ylistys sinulle Jeesus."

Joten minä vain ajoin kotiin samalla kun minun ääneni ylisti Herraa englanniksi, äänellä mikä ei ollut minun. Tämä jatkui noin kymmenen minuuttia, sitten ääni muuttui tuntemattomaksi laulukieleksi. Voin todella tuntea Herran Läsnäolon myös, mutta minun mieleni ajatteli jatkuvasti sitä ääntä, joka tuli ulos minun ruumiistani. Ja ihmettelin, kuka oli laulamassa? Se oli niin kaunista, mutta niin kuin sanoin aiemmin, se ei ollut minä (ainakin ajattelen, etten se ollut minä?). Minä tunsin kuin Minun ruumiini oli ylistämässä Herraa ilman minua. Minä tiedän kieltenpuhumisen periaatteen, ilman sinun mielesi osallistumista, mutta minä tunsin vielä ENEMMÄN ulkopuolisuutta kuin tavallisesti.

No, nämä tuntemattomat laulukielet kestivät noin kymmenen minuuttia, ja sitten tämä rukouskieli, jota en ollut kuullut yli kuuteen vuoteen alkoi puhumaan. Tämä oli yksi ensimmäisistä kielistä, mitä minä sain kun minä ensimmäisen kerran kohtasin Herra joulukuun 3, 1990. Tämä koko tapahtuma vei minut takaisin minun profeetallisen vaellukseni alkuun (kielillä puhuminen) kuusi vuotta sitten. Minä toivon, että sanat voisivat selittää tämän tapahtuman, mutta minä pelkään että useimmat teistä eivät ymmärtäisi sitä, jollette kokisi sitä itse. Kuinka sinä voit olla oman ruumiisi sisällä ja kuulla sen ylistävän Herraa, ja sinulla ei ole mitään tekemistä sen kanssa? Onko tässä mitään järkeä. Minä olin TÄYSIN sen ulkopuolella. Muistakaa sananpaikka Luuk. 19:40: (NIV)

Lk. 19:37 Ja kun hän jo oli lähellä, laskeutuen Öljymäen rinnettä, rupesi koko opetuslasten joukko iloiten kiittämään Jumalaa suurella äänellä kaikista voimallisista teoista, jotka he olivat nähneet,

Lk. 19:38 sanoen: "Siunattu olkoon hän, joka tulee, Kuningas Herran nimessä; rauha taivaassa ja kunnia korkeuksissa!"

Lk. 19:39 Ja muutamat fariseukset kansanjoukosta sanoivat hänelle: "Opettaja, nuhtelee opetuslapsiasi".

Lk. 19:40 MUTTA HÄN VASTASI JA SANOI: "MINÄ SANON TEILLE: JOS NÄMÄ OLISIVAT VAITI, NIIN KIVET HUUTAISIVAT".

Tällä tavalla minä tunsin. Minulla ei ollut kontrollia minun ruumiini yli, ja se vain lauloi yhä uudestaan ja uudestaan. Ehkä minulla on kiviä MINUN PÄÄSSÄNI (kovapäinen) ja ruumiissani? Kaikki mitä voin sanoa on, "Ylistys Herralle!!" (loppu)

PS: Ihmiset sähköpostilistalla, minä olin niin innoissani, ettei minulla todella ollut aikaa oikolukea tätä. Jumalan siunausta.

927. Tapahtuma, Näky, ja Profetia - Raymond Aguilera 12. Heinäkuuta 1996 klo 18:15.

Minun käsiäni koskee KOVASTI ja olen ajatellut lopettavani tämän Kristityn vaelluksen vähäksi aikaa, sillä tässä ei ole tarpeeksi rahaa jatkamaan sitä kuitenkaan, ja hyökkäykset viholliselta ovat kuluttamassa minut loppuun; säählittelin itseäni jälleen; ja silloin Herra tavanomaisessa viisaudessaan johdatti minut Sananlaskujen Kirjaan. Hän opasti minua kun luin sitä läpi kahdeksannen luvun loppuun asti, ja sitten Hän käski minun laittamaan sen Profetia Kirjaan MUILLEKIN LUETTAVAKSI.

Näky:

Herra antoi minulle näyssä halkinaisen puun kannon. Katsoessani näin Hänen Kätensä ottavan tämän leveän hihnan ja kietovan sen haljenneen kannon ympäri, ja haljennut kanto tuli alkuperäiseen asentoonsa.

Profetia:

Sitten Herra sanoi, "**Seitsemän plus yksi.**" (loppu)

928. Profetia - Raymond Aguilera 15. Heinäkuuta 1996 klo 10:30.

Kosto on Minun, Minun, olen kertonut teille monta, monta kertaa; joten syökää pahuutenne hedelmää. Monet maan ihmiset ajattelevat, että Minä olen suuri vitsi. Tulemme näkemään kuka saa viimeisen naurun. Viimeinen Juna lähtee kello 7 aamupäivällä. Kuulitteko, mitä Minä olen sanonut? "Viimeinen Juna lähtee kello 7 aamupäivällä ." Sitten – Me tulemme näkemään kuka on nauramassa. Sillä Jehovan kirous tulee iskemään silmillenne, kun vähiten sitä odotatte.

Ja sinä, minun pieni poikani, sinnittele, sillä Minä tulen lähettämään sinulle apua takalinjoista. Ne veljet ja sisaret, jotka Minä tulen lähettämään sinun avuksesi, tulevat olemaan VAHVOJA ja OMISTAUTUNEITA! Sillä sinä alat näkemään ja kuulemaan veljistä, jotka eivät ole koskaan sotineet pahojen henkien kanssa, ja he yrittävät antaa sinulle neuvoja. Älä kuuntele heitä, sillä he ajattelevat ja tarkoittavat hyvää, mutta he tulevat vain satuttamaan sinua. Minä tiedän kivun, jonka läpi olet käymässä, mutta odota hetki! Sillä loppu on lähellä pysäkkiä nyt! Kuulitko Minua, Reymundo? "ME OLEMME LÄHELLÄ PYSÄKKIÄ NYT!" Muistakaa Jeesuksen Kristuksen Veri. Sillä kaikki universumissa tulee menemään ristille.

Elämän Taito on Jeesuksen Kristuksen Rakastaminen, ja Ristille menemistä. Viimeisen Junan Pyöriä ollaan voitelemassa juuri nyt. Kristuksen Ruumis tulee olemaan täysin suojeltu, mutta he tulevat näkemään paljon verta, oikealla puolella, vasemmalla, takana, ja ankarimmin edessään. Älkää koskaan unohtako, että Jehova, Jeesus Kristus, ja Pyhä Henki, tulee AINA olemaan siellä. Planeetta tulee näkemään ne pahuuden hedelmät, jotka Saatanan seuraajien syntisyys aiheuttaa.

Muistakaa, Pyhyiden maaperä on maaperä, on maaperä jonka päällä Jeesus käveli, ja maaperä jolla Hänen Pyhä Ruumiinsa kävelee maan päällä. Olkoon niin. Olkoon niin, Minun pieni poikani. Minä kuulen sinun kyöneleesi. Kuuntele ainoastaan Meitä, sillä Me olemme ainoa, joka voi auttaa teitä. Minun rakkaani. (loppu)

929. Profetia - Raymond Aguilera 17. Heinäkuuta 1996 klo 20.

Näky:

Palvonnan ja ylistyksen aikana Herra näytti minulle jonkun soittamassa pasuunaa.

Näky:

Seuraavassa kuvassa oli muna, valtavan suuri muna, ehkä neljä tai viisi jalkaa läpimitaltaan, pituussuuntaan. Se oli jonkinlaisella korokkeella, mutta munan terävämpi kärki oli maalattu mustaksi.

Näky:

Sitten seuraavassa kuvassa oli putkesta tehty kädensija, jonka yllä riippui verkko. Näin jonkinlaisen puristimen kiedottuna kädensijan ympärillä ja pitämässä verkkoa siinä.

Näky:

Seuraavaksi näin kuvan hakusta, joka oli hakkaamassa maata. Se jatkoi hakkaamista kunnes se oli kaivanut suuren kuilun, ison ja leveän. Katsoin sisälle kuiluun ja voin nähdä monia hautakiviä. Hautakivet olivat kirkkaita ja hohtavan valkoisia.

Profetia:

Sitten Herra kertoi minulle, että mies soittamassa pasuunaa edusti viimeistä pasuunaa, mikä on mainittu Raamatussa. Muna edusti Kristuksen Ruumista ja tumma, munan terävämpi osa edusti sitä osaa Kristuksen Ruumiista, mikä ei ollut tehnyt parannusta. Korokkeen, jolla muna oli ollut, jalat edustivat Kristusta pitämässä Ruumista pystyssä Pyhän Hengen avulla, Jehovan kautta. Hakku kaivamassa leveää kuilua ja hautakivet kuilun pohjalla, edustivat kuolleita Kristittyjä, jotka tulevat tapaamaan Herran taivaalla.

Uskon sen olevan sananpaikka ensimmäisessä Tessalonikalaiskirjeessä, missä kuolleet nousevat ensin, ja sitten elossa olevat tapaavat Herran taivaassa silmänräpäyksessä.

Koskien verkkoa, joka oli putkesta tehdyn kädensija päällä ja jossa puristimet olivat; Herra sanoi, että verkko kädensijan ympärillä edusti Kristittyjä, jotka eivät olleet tekemässä töitään. Hän sanoi, että Hän tulee repimään kädensijan ja verkon pois. (loppu)

930. Näky - Raymond Aguilera 21. Heinäkuuta 1996.

Olin lukemassa Matteuksen Kirjaa, ja tulin Lukuun ja jakeisiin: 7:21-23. Ja Herra antoi minulle näyn, kuinka mustavalkoinen käärme liikkui pienen puun oksien päällä. (loppu)

33/38:

Matt. 7:21 Ei jokainen, joka sanoo minulle: 'Herra, Herra!', pääse taivasten valtakuntaan, vaan se, joka tekee minun taivaallisen Isäni tahdon.

Matt. 7:22 Moni sanoo minulle sinä päivänä: 'Herra, Herra, emmekö me sinun nimesi kautta ennustaneet ja sinun nimesi kautta ajaneet ulos riivaajia ja sinun nimesi kautta tehneet monta voimallista tekoa?'

Matt. 7:23 Ja silloin minä lausun heille julki: 'Minä en ole koskaan teitä tuntenut; menkää pois minun työköni, te laittomuuden tekijät'.

931. Profetia - Raymond Aguilera 21. Heinäkuuta 1996.

Lukiessani Matteuksen Kirjaa, Lukuja 13:34-35, Herra sanoi, "Opiskele Vertauksia (Profetia Kirja) ja opi Jumalan viisautta suoraan Jumalalta; Itseänsä, Suuri Minä olen, Minä olen, Minä olen."

33/38:

Matt. 13:34 Tämän kaiken Jeesus puhui kansalle vertauksilla, ja ilman vertausta hän ei puhunut heille mitään;

Matt. 13:35 että kävisi toteen, mikä on puhuttu profeetan kautta, joka sanoo: "Minä avaan suuni vertauksiin, minä tuon ilmi sen, mikä on ollut salassa maailman perustamisesta asti".

(Psalmi 78:2)

932. Tapahtuma - Raymond Aguilera 22. Heinäkuuta 1996 klo 16:30.

Haluan jakaa jotakin, mitä aioin ensin pitää itselläni. Maanantaina olin auttamassa veljeäni hänen autonsa remontissa. Ja säätäessäni hänen käsijarruaan, minun täytyi pitää jarrukaapelia kiinni pihdeillä, ja veljeni yritti kiristää jarrukaapelin kiristysruuvia ruuvimeisselillä. Hän painoi niin kovalla voimalla kiristysruuvia, että se rikkoutui, ja hän ajoi ruuvimeisselin TÄYDEN VOIMAN minun ranteeseeni suoneni yläpuolelle. (Ranteeni oli vain noin kolmen tuuman etäisyydellä.) Ensimmäinen asia, joka tuli mieleeni oli Veri ja sairaala. Tunsin täyden voiman, mutta en nähnyt verta tai tuntenut suurta kipua. Kun katson rannettani nyt, siinä ei ole edes mustelmaa, mutta miksi Herra antaa ranteessani olla kipua, kun kirjoitan. Rukoilen Herraa parantamaan ranteeni ja käteni päivittäin, mutta mitään ei tapahdu. Luulen, että se tapahtuu HÄNEN ajallaan. Joten rukoilkaa jälleen uskoni puolesta, ja rukoilkaa ranteeni ja käsieni puolesta, koska Hän antoi minulle kaksi profetiaa ja toinen on aika pitkä. Luulen, että olen pyytämässä teitä rukoilemaan ja rukoilemaan ja rukoilemaan minun ranteitteni ja käsieni puolesta. Jumalan siunausta teille kaikille.

933. Profetia - Raymond Aguilera 23. Heinäkuuta 1996 klo 16:55.

Minä olen Jehova: Minä olen - Minä olen - Minä olen. Minä olen Jahve. Minä olen Jahve. Minä olen Jahve.: Minä olen - Minä olen - Minä olen. Minä olen mitä te näette; Minä olen mitä te kosketatte; Minä olen mitä te haluatte olla ja monet yritätte olla – JUMALA. Monet teistä ajattelette korkeita itsestänne. Me tulemme näkemään Kuka on oikea Jumala – Kuka on universumin Luoja – Kuka on kaiken Luoja, mitä te näette, mitä kosketatte, mitä hengitätte. Pullo, jossa on korkki, seisoo edessänne. Korkki tullaan poistamaan hyvin pian; sitten me näemme kuka on Jumala. Muistakaa pullo; muistakaa korkki; muistakaa Kuka on Jahve., Jehova, suuri Minä olen - Minä olen - Minä olen. Muistakaa Juna, joka lähtee kello seitsemän. Olkoon niin. Olkoon niin. Maailma tulee näkemään Jumalan silmiensä edessä. Olkoon niin. Olkoon niin. (loppu)

934. Profetia - Raymond Aguilera 23. Heinäkuuta 1996 klo 19:07 Espanjaksi.

Naaraskarhu – valtameren naaraskarhu (Espanjan sana Mar = valtameri tai meri), valtameren naaraskarhu. Jos te näette veden alle, te tulette näkemään valtameren naaraskarhun. Jos te haluatte etsiä paholaisen asioita, katsokaa valtameren alle ja te tulette löytämään naaraskarhun. Te usotte tietävänne sen kaiken, mutta te ette tiedä mitään. Minä kerron teille tarkasti, sillä naaraskarhu on alkanut lähteä liikkeelle. Mutta te olette sokeita ja kuuroja ja ette näe ja ette kuule Jumalan asioita. Minä osoitan teitä ja Minä osoitan teitä kohti Jumalan suuntaa, Jumalan Sanalla, Jumalan merkeillä, mutta te otatte Sanat ja merkit ja käänätte ne sanomaan mitä te tahdotte. Tämä on se, miksi te olette kuuroja ja sokeita ja te ette ole oikein suuntautuneet.

Se koskee Minun Sydämeeni – kaikki ne jotka eivät näe Jumalan tapaa Jumalan silmillä. Minä kerron teille tarkasti, että siellä on enemmän Kristittyjä, jotka eivät tule uskomaan Minua, kuin niitä jotka tulevat uskomaan. Mikä häpeä – koska he ovat etsimässä ihmisen jumalaa ja he eivät etsi Jumalaa, joka teki kaiken, tähdet, maailman. Hän teki kaiken RAKKAUDELLA, Rakkauden Rakkaudella. Mikä häpeä! Minä kerron teille sen mitä tulee tapahtumaan, ja te ette usko Minua. Minä osoitan teidät kohti Raamattua ja te ette lue sitä. Minä annan teille kuvan ja te ette näe sitä. Minä annan teille paloja siitä mitä tulee tapahtumaan, ja mitä te teette? Te etsitte demoneita näyttämään paholaisen merkkejä. Te etsitte rahaa, jotta te voisitte ostaa paholaisen asioita.

Minä tiedän, mitä tulee tapahtumaan; Minä tiedän kaiken olevan menossa loppua kohti, ja Minä tunnen Minun lampaani. Mikä häpeä! Mikä häpeä! Että siellä on niin monia, jotka ovat niin kuuroja, mutta on tulossa, jolloin Minun täytyy korjata teidät, koska te ette uskoneet Minua Jumalan tavalla. Minä tiedän, että juuri nyt – tällä minuutilla, että siellä on monia, jotka ovat lukeneet tämän Kirjan Profetiat – joiden Minä olen KÄSKENYTTÄMÄN lukemaan Raamattua, ja silti he eivät ole edes avanneet tuota Kirjaa (Raamattua), ja he ovat etsimässä ja etsimässä Jumalaa. Kuinka te voitte löytää Jumalan, jos te ette lue Jumalan Sanaa? Kuinka monta kertaa – kuinka monella tavalla Minun täytyy käskä teitä lukemaan Raamattua alusta loppuun – ja eikä hyppiä sieltä tänne?

Mutta Minä tiedän, että nämä Sanat, jotka olen antanut teille tällä minuutilla, ovat menneet toisesta korvasta sisään ja tulleet ulos toisesta korvasta, koska teillä ei ole mitään keskellä. Te olette TYHMÄ! Ja mitä Minä olen kertonut teille on HYVIN HELPPOA; sitä ei ole vaikeaa ymmärtää. Lukekaa Raamattua alusta loppuun. Mutta Minä tiedän, että jälleen tämä meni sisään toisesta korvasta ja se on tullut ulos toisesta, ja se ei pysähtynyt keskelle, koska siellä ei ole mitään keskellä. Kaikki mitä on teidän korvienne välissä, on maailman asiat, ja te ette ymmärrä Jumalan asioita. Tämän takia te olette sokeita; tämän takia te olette kuuroja; tämän takia te ette löydä Minua – sillä te etsitte paholaisen merkkejä ja te ette tiedä Jumalan tapaa. Te ette tiedä kuinka rukoilla. Oi Minä. Oi Minä. Oi Minä. Mikä häpeä!

Tämän takia Minä kerron teille, että siellä on monia Kristittyjä, jotka eivät tule menemään läpi Jumalan asioista. Sillä he eivät tunne Minua ja Minä en tunne heitä sillä he eivät etsi Minua Jumalan tavalla. He etsivät Minua paholaisen tavalla, ja kaikki paholaisen asiat ovat menossa kuiluun. Muistatteko te tuon leveän tien. Siellä on monia Kristittyjä tuolla tiellä, Minä kerron heille ja Minä kerron heille muuttamaan suunnan mihinkä he ovat menossa, ja kääntymään kapealle tielle, mutta he eivät edes tiedä, mistä Minä olen puhumassa – sillä he eivät lukeneet Raamattua. Minä käsken heitä tekemään parannuksen synneistään ja he eivät kuule Minua – sillä heillä ei ole yhtään aivoja: heillä on paholaisen aivot; heillä on paholaisen tapa, ja sitten he tulevat pelokkaiksi kun Jumala korjaa asiat.

Mutta Minä tunnen Minun Lampaani, ne jotka etsivät Minua, ja Minä tulen näyttämään heille Jumalan Sanan Selkeästi ja Asian ytimeen. Se on saapunut: tien päivä, tie joka ei ole leveä; sillä tämä tie vie Minun Talooni, missä Meillä tulee olemaan fiesta (juhla). Tämä fiesta on tien toisessa päässä. Jos te luette Raamattua, se tulee näyttämään teille merkkejä. Se tulee antamaan teille Kartan sille tielle, joka ei ole leveä, sillä pöytä on jo;

ruoka on jo valmiina. Kaikki Minun Enkelini ovat jännittyneenä odottamassa, sillä Me kaikki tulemme olemaan perhe. Mutta Minä tiedän, että te ette tiedä mitä Minä olen sanomassa – sillä te ette ole koskaan lukeneet Raamattua.

Te olette katsomassa tähtiä; te olette katsomassa niitä eläimiä jotka tulevat tähdistä, joiden te uskotte olevan jumalia. Te etsitte mies- ja naisnoitita. Te etsitte paholaisen asioita paholaisen tavalla, koska te olette leveällä tiellä. Ja te ette edes tiedä, että siellä on kapea tie. Teillä on paljon hauskaa nyt, sillä te olette hyvin istutettuna maailmassa loppujen kanssa, jotka eivät ole Kristittyjä. Mutta muistakaa, kun te koputatte Oveen, Minä en tule tuntemaan teitä. Sillä teidän ovenne in tiellä mikä on LEVEÄ, mutta paholainen tulee avaamaan tuon oven. Hän kääntää teitä tulemaan sisään, ja sanoo, "Minä tunnen TEIDÄT OIKEIN HYVIN – te olette minun ystäväni." Ja hän tulee halaamaan teitä; ja hän tulee suutelemaan teitä huulille, sillä hän tulee syömään teidän kielenne ja KAIKEN sen mitä teillä on sisällänne paholaisen nälällä. Tämä on se ovi, jota te tulette koputtamaan.

Katsotaan onko se mitä te olette juuri lukeneet, onko se selkeää siinä reiässä, mikä teillä on korvienne välissä. Sillä juuri nyt Minä katson teidän korvienne väliin, ja en vielä näe mitään. Se on pimeä siellä, niin kuin paholaisen asiat. Mikä häpeä! Ja te sanotte olevanne Kristittyjä. Te ette etsi veljiänne kaduilla. Te ette rukoile tai tee parannusta siitä mitä te teette, ja kun joku sanoo teille parannuksesta, te tulette VIHaiseksi! Minä tiedän miksi te tulette vihaisiksi? Koska te ETTE ole Minun. Te kuulutte paholaiselle. Mitä Minä kerron teille on selkeää ja asian ytimeen. Ja Minä tiedän teidän tulevan vihaisiksi, mutta Minä en välitä. Tiedättekö miksi? Sillä Minä olen jo tehnyt teidän talonne ja paholaiselle. Hän on odottamassa teitä. Sen täytyy olla hyvin suuri – sillä teillä on paljon mies- ja naisystäviä. Teillä tulee olemaan paljon hauskaa silmät ulos pullistuneina, teidän hiuksenne palamassa, teidän ihonne puittenne päällä – muuttamassa värejä kuilun liekin kanssa.

Oi mikä häpeä, sillä te olette heittäjänä pois sitä mahdollisuutta, jonka Minä olen antanut teille. Mutta se mahdollisuus mikä teillä on – teidän täytyy valita. Kuinka monta kertaa tänä vuonna te olette etsineet sairaita, ystäviä, ja niitä jotka ovat sairaalassa, joilla ei ole ketään, vanhuksia? Kuinka monta kertaa te olette auttaneet niitä, joilla ei ole ruokaa? Kuinka monta kertaa te olette auttaneet minun profeettaani, joka on antanut teille tämän Sanan, rukouksilla, rahalla, tai vain ajattelemalla onko se mitä hän on kertomassa oikein tai väärin? Kuinka monta kertaa te olette lukeneet Profetiat ja ette ole tehneet mitään? Te ette ole muuttaneet sitä tapaa millä te olette vaeltaneet. Mutta siellä on tulossa päivä, jolloin te ette voi osoittaa sormeanne kohti Reymundoa, tai Minua, tai kohti teidän mies- tai naisystäviänne – koske se on te itse, ja teidän täytyy osoittaa sormenne itseänne kohti.

Se on hyvin helppoa ja yksinkertaista – ne asiat mitkä Minä kerron teille. Siellä on monia muita profeettoja, jotka olen lähettänyt maailmaan, mutta te ette kuuntele heitäkään, koska teillä on kaikki pimeää teidän kahden korvanne välissä. Te haluatte etsiä Jumalaa paholaisen tavalla. Kyllä! Te kaksi olette hyvin läheisiä ystäviä, käsi kädessä, huulet huulia vasten. Se on saapunut, tämän maailman Loppu. Mutta älkää sanoko Minulle, etten kertonut teille – sillä teidän loppunne on saapunut Jumalan tavalla, Hänen joka teki maailman, tähdet, Pojan ja Pyhän Hengen kanssa. Minä kerron teille TOTUUDEN, JA

ASIAN YTIMEEN; SELKEÄSTI keskelle teidän sydäntänne – sillä Minä tiedän ettei teillä ole päätä, koska siellä on pimeää teidän korvien välissä. Minä olen, Minä olen, Minä olen. (loppu)

935. Tapahtuma - Raymond Aguilera 31. Heinäkuuta 1996 klo 23:18.

Erityinen Huomio:

Tämä matka oli elävä vertaus minulle, koska Herra paljasti joiden asioiden merkityksen, jotka tapahtuivat tällä matkalla – seuraavalla viikolla. Teidän täytyy lukea tuo materiaali, jotta ymmärtäisitte tämän matkan. Jumalan siunausta teille kaikille.

Leirintämatka Herran kanssa:

Suunnittelin matkaa sisareni luo Eugeneen, Oregonissa, mutta oikeasti – minä halusin päästä ulos kaupungista koska minun käsiini koski todella paljon, ja minä olin väsynyt. Sitten maanantaiaamuna, Herra herätti minut ja sanoi, "Minä haluan sinun jättävän Kalifornian ja menevän pohjoiseen Valtatie 5 pitkin, ja tässä oli kaikki. Hän ei edes antanut mitään lisäohjeita. Tässä oli kaikki! Joten, minä soitin sisarelleni ja sanoin hänelle, että minä en välttämättä näe häntä tällä matkalla, koska Herra oli antanut minulle toiset ohjeet.

Joten sen jälkeen kun olin tarkistuttanut autoni, minulle selvisi, että tarvitsin kaksi rengasta ja kaikki neljä auton moottorin kiinnikettä olivat rikki. Tämä melkein pysäytti minut paikoilleni, sillä minä aioin käyttää sen vähän rahan, mikä minulla oli asuntolainaa varten maksamaan tämän matkan, ja minulla ei ollut edes puolta siitä. Joten minä aloin todella ajatella tätä matkaa uudestaan, sillä sen jälkeen kun olisin maksanut auton korjaukset, siellä ei olisi paljoakaan rahaa jäljellä bensaa ja ruokaa varten, ja minulla ei ollut aavistustakaan mihinkä minä olin menossa. Mutta Herra sanoi minulle olemaan huolehtimatta; ja menemään pohjoiseen valtatie 5 pitkin.

Joten minä maksoin korjaukset ja aloin ihmettelemään, mistä loput rahoista olisivat tulossa. Minä tyhjensin shekkitilini ja olin ylhäällä ja valmiina tielle kahden uuden renkaan ja kahden korjatun moottorin kiinnikkeen kanssa (Minulla oli tarpeeksi rahaa korjata vain kaksi moottorikiinnikettä). Minä tarkistin postilokeroni nähdäkseni, jos Herra olisi lähettänyt vähän viime minuutin rahaa. Arvatkaapa mitä? Se summa – jonka olin käyttänyt korjauksiin, oli odottamassa postilokerossa MINUUTTEJA ennen kuin lähdin Valtatie 5:lle. Autoni pakattuna, keskiviikkona 31 heinäkuuta, minä lähdin matkaan. Minä en tiennyt mihinkä olin menossa, paitsi että minun piti lähteä yksin ja päästä Valtatie 5:lle, mennä pohjoiseen ja jatkaa pois Kaliforniasta.

Haluan myös sanoa, että jos kukaan teistä on ikinä tehnyt jotakin samanlaista kuin tämä, se tulee varmasti testaamaan teitä, eikö? No, kun olin ajamassa pohjoiseen valtatie 5, minut ohjattiin menemään Lassen vuorelle. Tämä oli yksi niistä paikoista, joita Ron ja minä emme nähneet meidän Shastan vuoren tulivuorimatkalla viime vuonna. Minä pysähdyin pieneen kaupunkiin ennen Lassen vuorta ja ostin vähän ruokaa. Ja jostain

tuntemattomasta syystä, minä ostin kärpäslätkän. Minä leiriydyin ensimmäiselle leirintäpaikalle Lassen vuoren Kansallispuiston eteläisen sisäänkäynnin sisällä. Koottuani telttani, minä päätin mennä kävelylle. Tämän kävelyn aikana, minä muistin sen mitä Herra oli sanonut vuosia sitten, "Katso taivaalle." Joten kävelyni aikana, minä katsoin kohti taivasta ja ihmettelin, mitä Herralla oli mielessä.

Sitten Herra sanoi minulle – tai näytti minulle, en tiedä kuinka selittää sitä, mutta kommunikointi alkoi Herralta. Hän alkoi selittää, että kun vaimoni ja minä erosimme vuosia sitten, minä luovuin menemästä uudestaan naimisiin lasteni tähden. Ja että sen jälkeen kun olin kasvattanut lapseni, minä olin taas luopunut menemästä uudelleen naimisiin – mutta tällä kertaa Hänen (Herran) tähden. Kulutin seuraavat tunnit tuona yönä katselemalla tähtiä ja rukoilemalla Herraa. Minä en vielääkään tiennyt tarkasti, mitä minun pitäisi tehdä, paitsi ohjeen lähteä Kalifornian osavaltiosta.

Se vaikutti kuin Herra oli näyttämässä minulle enemmän tulivuorisia alueita tai laajentaa Shastan vuoren matkaa. Hän ei sanonut sitä suoraan, mutta se vaikutettiin minun henkeeni.

Kuinka monta kertaa sinä voit nähdä tulivuoren, tai laavavirtoja? Ajattelin itsekseni jatkuvasti, "miksi minä olen täällä?"

Minä aistin, että Herra oli testaamassa minua, nähdäkseen jos minä menisin sokeasti sinne mihinkä Hän pyysi – ainakin minä tunsin niin hengessäni. Minä rukoilin vähän enemmän Herraa ja menin vuoteeseen ihmetellen, miksi Herra oli muistuttanut minua minun aikaisemmasta avioliitosta. Seuraavana aamuna minä heräsin...

Se on outoa kun puhun tätä kasettinauhuriin; Minä näen tämän mustan olennon ja yksi sen suurista silmistä vihreistä silmistä tuijottaa minua hengessä. Minä en tiedä, onko se hyvä vai paha – mutta minua katsotaan hengessä..., mutta minä aion jatkaa ja dokumentoida matkan.

No, minä olin yötä ja nousin ylös aikaisin tuona aamuna ja minä pakkasin uudelleen suurimman osan leirintävälaineistäni autooni seuraavaa tuntematonta suuntaa varten. Minä tunsin, että minun pitäisi lukea enemmän Raamattua, joten menin takaisin leirintäpaikan retkipöydän ääreen ja aloin lukemaan Matteuksen Evankeliumia. Kun olin lukemassa, minä näin tämän nuoren naisen kävelevän ympäri leirintäaluetta. Hän käveli minun leirintäpaikkani ohi kaksi tai kolme kertaa, ja minä vilkaisin ja hän vilkaisi, ja siinä oli kaikki. Koska kaikki minun leirintätavarani oli pakattu autoon, minä lukemiseni jälkeen lähdin kohti parkkipaikkaa toivoen saavani Sanan Herralta ennen kuin lähtisin.

Kun pääsin autolleni, minä tarkistin moottorin öljyllä, ja tämä nuori nainen jonka olin nähnyt aiemmin tuli luokseni ja sanoi, "Oh, et kai sinä ole lähdössä jo?"

Minä sanoi, "Kyllä."

Minä kerroin hänelle, että olin leirintämatkalla toivoen saavani lepoa käsilleni tietokoneen parissa työskenneltyäni, ja että olin lähdössä Osavaltiosta Kristilliselle retriitille. Me puhuimme. Ja seuraava asia jonka sain selville, oli se että hän oli fysioterapisti ja auttoi ihmisiä, joilla oli ongelmia käsien ja hartioitten kanssa. Me aloimme keskustelemaan ja hän

kysyi minulta, halusinko tulla mukaan patikoimaan hänen kanssaan eräpolulle. Mikä tuli mieleeni oli se, että ehkä Herra oli lähettänyt hänet auttamaan minua käsieni kanssa, joten minä sanoin, "Toki." Minä suljin auton pressun ja seurasin häntä ylöspäin tätä patikointipolkua. En tiennyt mihinkä me olimme menossa, mutta olin utelias. Hän alkoi kertomalla minulle ammatistaan; ja minulle selvisi, että hän asui vain noin 30 minuutin matkan päässä minun talostani El Sobrantesissa (pieni maailma, eikö?)

Tämä oli toinen sattuma, mikä sai minut ihmettelemään, mitä oli tapahtumassa Herran kanssa. Tällä kolmen mailin patikkaretkellä, hän näytti minulle kuinka harjoittaa käsiäni ennen kuin kirjoittaisin, ja neuvoi minua pitämään niitä kylmässä vedessä ja mainitsi, että ehkä ongelmana voi olla se tapa, jolla minä istun kun kirjoitan, ja että ongelma voi jopa olla minun niskassani tai kyynärpäissäni, ja eikä ainoastaan ranteissani. Hän selitti minulle mahdollista leikkausta, ja kehotti minua tapaamaan lääkärin, joka erikoistuu käsiin, ja käydä tarkastuttamassa käteni ennen kuin ne tulevat pahemmiksi. Hän jatkoi kaikkien näitten asioitten kertomista, ja minä vain otin sen kaiken vastaan ja yritin muistaa kaiken. Patikointimme jälkeen me kävelimme takaisin leirintäpaikalle, ja sitten menimme lahjakauppaan ja me istuimme siellä ja puhuimme puistosta ja meidän töistämme. Oli tulossa myöhä ja minun piti lähteä. Hän meni takaisin pystyttämään leiriänsä ja syömään lounasta, ja minä ajoin pois.

Minä näin joitakin kuumia, rikkisiä mutakerroksia kun ajoin puiston läpi, joten minä pysähdyin ja patikoin niiden ympärillä ja myöhemmin pysähdyin ja näin vähän lunta, ja muita tämänkaltaisia asioita. Siihen mennessä kun olin lopettanut puiston kiertelemisen, oli jo myöhä ja minä päätin, että oli liian myöhä lähteä eteenpäin tuona iltana, joten leiriäydin 5 mailin päähän puistoon. Pääsin lähtemään aikaisin seuraavana päivänä.

Tähän mennessä Herra oli aika hyvin saanut minut vakuuttuneeksi, että minun pitäisi mennä Laavakerrosten Kansallispuistoon lähellä Kalifornia/Oregonin rajaa. Joten minä lähdin tuohon suuntaan ja pääsin puistoon juuri ajoissa pystyäkseeni vielä liittymään ryhmään kiertelemään joitakin laavaan onkaloituja luolia. Siellä oli noin 15 laavaluolaa, joita pystyi tutkimaan. Minä pystytin telttani nopeasti ja liityin kiertokävelyille. Me kävelimme pimeiden luolien ympärillä, ja he näyttivät meille kuinka kuuma laava oli liikunut, ja vulkaanisen alueen laajuuden. Tämä alue oli käytännössä aavikko, jossa oli laavakiveä kaikkialla.

Jälkeenpäin minä menin telttani ja havaitsin, että tuuli oli puhaltanut telttani ympäri jättäen tavarani ylösalaisin, ja oli rikkonut kupoliteltan yhden telttavaarnan. Korjasin telttani ja kiinnitin kaiken paikoilleen, kun samalla yritin päätellä, mitä Herra yritti tehdä – näyttämällä minulle nämä luolat, ja muut tällaiset asiat. Tuona iltana, heillä oli esitelmä lepakoista ja minä menin sinne, mutta Herra ei sanonut yhtään enempää.

Seuraavana aamuna minä lähdin kohti sisareni kotia Oregonissa, ihmetellen antaisiko Herran minun nähdä hänet; Mutta Herra ei sanonut kyllä tai ei – Herra ei sanonut mitään. Mutta kun minä lähdin pois puistosta, Herra osoitti minulle sen alueen suunnan puistossa, missä kuuluisa taistelu käytiin – missä Kapteeni Jack, tämä Modokki-intiaanien Päällikkö, taisteli U.S. Armeijan kanssa noin sata vuotta sitten. Kapteeni Jack ja noin 60 miestä vaimojen ja lasten kanssa lähtivät Intiaanien Reservaatista ja menivät takaisin

laavakerroksille, heidän kotimaahansa – ja sitten armeija yritti saada heidät palaamaan Intiaanien Reservaattiin. Tästä syttyi sota, ja 600 sotilasta ei pystynyt vangitsemaan 60 Intiaania. He pitivät pintansa kuusi kuukautta.

Olen lukenut jotain tästä taistelusta useita vuosia sitten, joten ajattelin sen olevan hyvä ajatus kierrellä tätä aluetta. Olin vähän huolissani koska olin yksin keskellä tätä kivistä laava-aavikkoa. Kun pääsin sinne, siellä oli ainoastaan yksi auto parkkipaikalla, eikä ketään näkyvissä. Oppaat olivat sanoneet, että puistoalueella oli monia kalkkarokäärmeitä kaikkialla, ja piti olla varovainen missä kävelee tai mihinkä laittaa kätensä. Voin nähdä, kuinka henkilö voisi pudota laavakivien väliin ja kukaan ei tietäisi missä sinä olisit pitkään aikaan. Joten ollessani yksin, minun täytyi luottaa Herraan.

Mutta Herra sanoi, "Mene!"

Joten minä menin, ja Hän näytti minulle missä intiaanit olivat eläneet ja taistelleet U.S armeijaa vastaan noin 6 kuukautta. Kesti aika kauan käydä läpi koko taistelukentän alue. Minä en voinut käsittää kuinka Modoki-intiaanit pystyivät elämään luolissa tai mitä he pystyivät syömään. Luulen, että he ovat voineet syödä rottia ja käärmeitä. Ja he sanoivat, että järvi tuli heidän laavakivilinnoituksensa rajalle.

Profetia:

Kun olin kävelemässä takaisin kohti parkkipaikkaa, Herra sanoi, "Tämä on se tapa, millä Kristityt tulevat elämään. Heidän täytyy elää luolissa ja piilottaa itsensä."

Tämä oli hyvin ankara paikka, joten minä kysyin Herralta, "Miksi et kertonut minulle tästä etukäteen? Miksi odotit viimeiselle minuutille kertoaksesi minulle?" Herra ei vastannut.

Sitten Herra antoi minulle luvan mennä tapaamaan sisartani Eugeneessa, Oregonissa. Joten päätin pysähtyä matkalla Crater Järven Kansallispuistossa, ja olla siellä muutamia tunteja. Sitten minä ajoin Eugeneen ja näin sisareni, ja olin siellä kaksi iltaa. Yhden minun hiljaisen hetken aikana rukouksessa, minä kuulin kuultavan äänen, joka ei kuulostanut Herralta. Joten minä nopeasti hyppäsin ulos sängystäni ja juoksin keittiöön ja pyysin sisartani rukoilemaan kanssani. Sen jälkeen kun olimme rukoilleet Jeesuksen Veren talon ylle, asiat vaikuttivat rauhoittuvan. Loppu päivä meni hyvin, mutta minulla oli paha uni tuona iltana, ja sisareni kertoi, että hänellä oli myös. No, minä lepäsin sisareni talossa ja lähdin seuraavana aamuna. Huomasin, että hän oli huolissaan minun turvallisuuteni puolesta, mutta yritin olla, kuin se ei olisi mitään.

Lähdin kohti Oregonin luoteisosaa, Helvetin Kanjonin Kansallispuistoon. Olen aina halunnut nähdä sen, koska se pitäisi olla syvempi kuin Grand Canyon Arizonassa; joten minä lähdin sitä kohti. Myös, minä tunsin Herran johdattavan minua tuota tietä. Pitkän ajomatkan jälkeen, minä leiriydyin ensimmäisen kerran Oregonissa. Minä en tiedä, millä tavalla useimmat ihmiset menevät leireilemään, mutta niin kuin tiedätte – et pysty koskaan löytämään yhtään polttopuuta kun menet leireilemään, mutta minulle yllätyksenä, minä löysin tämän kohtuullisen suuren leiripaikan lähes tyhjänä. Minä valitsin oman paikkani, ja ihme ja kumma, siellä oli kasa polttopuuta valmiina nuotiota varten. Tämä tule kuulostamaan oudolta; tällä leirintäpaikalla oli ulkokuoneita (kylpyhuoneita ilman

juoksevaa vettä), ja minä käytin yhtä kun tulin sinne, mutta minä tunsin, että minun piti virtsata leirintäpaikalle. Minun piti virtsata 3 tai 4 kertaa tällä leirintäpaikalla. Minä en usko, että Herra oli kertomassa minulle tekemään tätä – mutta minä en vain voinut lopettaa. Tämä tuntui epätavalliselta ja oudolta, mutta minä leiriydyin, poltin polttopuuta, luin Raamattua siellä, söin ja nousin ylös hyvin levänneenä, ja lähdin aamuna.

Huom: Teidän pitää lukea ne profetiat, jotka Herra antoi minulle seuraavalla viikolla, jotta ymmärrätte miksi minun piti virtsata.

Seuraavana päivänä löysin itseni Oregonin Erämuseosta. Kiertelin Museota muutamia tunteja ja lähdin myöhään iltapäivällä, ja jatkoin kohti luodetta. Muutamaa tuntia myöhemmin, Herra lähetti minut John Dayn Fossiilikerrosten Kansalliselle Monumentille pois Valtatie 26lta. Minä löysin itseni ajamassa kukkuloiden takana soratietä pitkin, mikä johti kohti Painted Hills Unit (= maalatut kukkulat) kohdetta. Tie meni jyrkästi vasemmalle ja meni ylös pitkin tätä soraista piirikuntatietä, ja minä ajattelin kahta moottorin kiinnikettäni. Minä ajoin hitaasti ja varmasti ja löysin tämän paikan, mistä he olivat löytäneet paljon dinosaurusten luita, ja kivettyneitä lehtiä kivissä. Minä patikoin neljännesosa mailin verran nähdäkseni painted hills kukkulat, josta oli näkymä tähän laaksoon. Nämä kukkulat todella näyttivät, kuin ne olisi itse asiassa maalattu.

Tämä koko alue oli vulkaaninen niin pitkälle kuin silmä pystyi näkemään. Yhtenä aikana tällä koko alueella oli ollut vain tulivuoria. Vulkaaninen tuhka oli tehnyt maalannut kukkulat, ja niillä ei kasvanut mitään. Pidin tämän näkemistä mielenkiintoisena, mutta mielessäni ihmettelin, mitä olin tekemässä täällä? Mitä minun pitäisi nähdä? Mitä minun pitäisi oppia? Minä kävelin koko alueen läpi 2-3 tunnin aikana, mutta paikka oli melkein täysin autiona. Siellä oli todella vähän ihmisiä, ja minä tarkkailin mahdollisia kalkkarokäärmeitä, koska olin autiomaan kaltaisilla alueilla. Kun ajoin pois, minulle valkeni se, että Herra oli näyttämässä paloja sieltä ja täältä 1. Mooseksen Kirjasta. Asiat, jotka minulle oli näytetty, olivat maailman luomisen alusta. Joten nyt minä innostuin ja ihmettelin mitä seuraavaksi? Ja Shastan vuoren matka oli mahdollisesti tämän alueen lopun takia.

Joten seuraava pysähdyspaikka oli tämä aavekaupunki, nimeltään Whitney. Tämän pienen aavekaupungin läpiajo kesti vain pari minuuttia, ja minä koin johdatetuksi jatkaa ajamista kukkuloiden rinteillä tätä soratietä, jota kesti noin 15-20 mailia. Kaiken tämän aikaa, minä ajattelin minun kahta rikkiäistä moottorinkiinnikettäni, mutta minä päätin Herran tietävän, mitä Hän olisi tekemässä.

Kun jatkoin ajamista, minä tunsin kuin minun pitäisi virtsata maahan täällä; ja minä sanoin itselleni, "Miksi minä olen tekemässä tätä?"

Tämä ei ollut tavallista minulle. Minä en voi selittää sitä; toivon että voisin. Minä pysähdyin tähän paikkaan, missä oli juokseva puro, ja näin toisen käärmeen. Se ei ollut kalkkarokäärme, mutta KÄÄRME. Joten päätin, että oli aika lähteä. Joten viisitoista minuuttia myöhemmin minä olin takaisin tiellä kohti valtatieä, mutta arvatkaapa mitä? Minun täytyi pysähtyä ja virtsata jälleen. Nyt tämä virtsaamisasia sai minut ajattelemaan, olinko minä oikeassa mielentilassa. Sitten kun minä löysin päällystetyn tien alun, minä näin toisen käärmeen menevän tieni yli, joten minä pysähdyin ja annoin sen ylittää tien – ja

minä ajattelin; "Miksi minä näen kaikkia näitä käärmeitä? Joten 10 minuutissa, minä olin jälleen tiellä juuri niin kuin Willie Nelsonin laulussa; ja lähdin kohti Paholaisen Kanjonin Kansallispuiston alueelle.

Oltuani useita tunteja tiellä, päätin pysähtyä ja ostaa vähän jäätelöä; joten minä pysäköin tien laitaan lähellä pientä kauppa. Minulle selvisi, ettei se ollut elintarvikekauppa – se oli veistoskauppa. Niin kuin jotkut teistä tietävät, minä olin ennen kuvanveistäjä. Tämä nuori mies oli myymässä veistoksiaan, jotka hän oli tehnyt kipsimuoteilla ja tämänkaltaisilla asioilla; ja minä olin yllättynyt, koska se näytti tavalliselta maalaiskaupalta. Me aloimme puhumaan minun matkastani – ja minä kerroin hänelle kuinka Herra oli antanut minulle ohjeen lähteä Kaliforniasta. Sitten tämä nuori mies kertoi minulle olevansa Kristitty; hän antoi minulle lyhyen todistuksen, ja minä todistin hänelle Profetia Kirjasta. Hän sanoi haluavansa kopion profetia kirjasta, ja, että hän halusi näyttää sen hänen pastorilleen.

Tämä pysähtyminen täällä vaikutti liian suurelta sattumalta ollakseen pelkästään sattuma, ja palat olivat tulossa yhteen minulle. Joten hän antoi minulle osoitteensa, jotta minä voisın lähettää hänelle lyhyen version Profetia Kirjasta. Hän ilmoitti, että oli aika uusi Herrassa. Hänen kasvonsa näyttivät oudoilta, niin kuin hänen olisi pitänyt kuulla tämä. Hän oli vain ihmeissään. Ja minä loistin ja kerroin itselleni, että VAU!! Toinen sattuma, niin kuin fysioterapisti. Voin myös sanoa, että tunsin itseni aika tyhmäksi – koska kun hän oli antamassa minulle ohjeita kuinka mennä Helvetin Kanjoniin, huomasin että hänellä oli t-paita, jossa luki "Peljätäkää Jumalaa." Minä en vain huomannut sitä, ennen kuin nousin autoon lähteäkseni. Joten minuutteja myöhemmin, olin takaisin tien päällä.

Ja yhteensattumista puhuen – kun minä pääsin seuraavaan leirintäpaikkaani neljä tunti myöhemmin, minä löysin sen lähes tyhjänä, joten kierrettyäni leirintäalueen kolme kertaa, minä päätin pysyä tällä yhdellä leiripaikalla. Arvatkaa mitä? Siellä oli kasa polttopuuta valmiina nuotiota varten. Minä otin sen merkinä Jumalalta, että minun piti pysyä siellä. Arvatkaa mitä? Minä tunsin uudestaan, että minun piti virtsata leirintäpaikalle kolme tai neljä kertaa, sen jälkeen kun olin käynyt ulkorakennuksessa. Minä aloin tuntemaan Herran olevan tässä mukana. Minä pysyin ylhäällä melkein koko yön lukien Luukkaan Evankeliumia.

Minä nousin aikaisin seuraavana aamuna ja lähdin tielle taas, ja seuraava yhteensattuma tapahtui kun minä käännyin väärästä risteyksestä, etsiessäni seuraavaa aavekaupunkia lähellä Helvetin Kanjonia. Minä otin väärän vasemman tien risteyksestä väärässä kaupungissa, ja löysin itseni 20 mailin päässä toisella soratiellä. Minä hiivin tietä pitkin noin 5 mailia tunnissa, ja rukoilin Herraa, "Älä unohda minun rikkinäisiä moottorinkiinnikkeitäni," joka kerta kun iso kuoppa tuli tielleni. Tätä seuraavaa aavekaupunkia ei ollut missään löydettävissä, ja minä olin jo kääntymässä takaisin menemään alas vuorta, kun näin kyltin jossa luki, "Tervetuloa Wallowa-Whitmanin Kansallismetsään", yhdessä toisen kyltin kanssa, jossa sanottiin, että siellä oli leirintäalue edempänä tien varressa.

Tämä leirintäpaikka oli ylhäällä vuorilla keskellä ei mitään, mutta siellä oli kaksi muuta leiriytyjää lähellä tätä puroa, joka näytti melkein joelta. Joten minä ajoin kahdesti ympäri etsien parasta leiriytymispaikkaa ja päätin paikasta kun löysin tulisijan, jossa oli kolme suurta halottua halkoa, siististi pinottuna. Ainoa mitä ne tarvitsivat olisi ollut kirkas

punainen merkkinauha ja kyltti jossa sanottiin, "Leiriydy tähän Ray!" Tämä oli todella outoa, koska kun ajoin ympäri, toiset leiriytyjät yrittivät kaataa polttopuutaan iltaa varten. Kaikki mitä heidän olisi tarvinnut tehdä, oli kävellä kaksi leiripaikkaa pidemmälle ja ottaa puut, jotka olivat leiripaikalla, jonka minä valitsin. Tämä oli minusta epätavallista, koska Kalifornian leirintäpaikoilla, et koskaan löydä yhtään polttopuuta – ja jos löydät, puistonvartijat eivät halua sinun polttavan sitä. He haluavat sinun ostavan sen heiltä, tai puiston ulkopuolelta, sillä he eivät halua ihmisten kaatavan puita polttopuuta varten.

Minä tunsin rauhan tässä paikassa, mutta arvatkaa mitä? Minä menin ulkovessan luo ja sitten minä tunsin, että minun piti virtsata leirintäpaikalle jälleen. Hyvin outo tapahtumien kaava oli sattunut sen jälkeen kun lähdin sisareni talolta. Minä ihmettelin – oliko tämä sattuma jälleen? Kolme leirintäpaikkaa, joissa valmiina kolme kasaa polttopuita tulta varten, ja kaikki mitä tarvittiin viimeistä varten oli tulitikku. Minä seisoin siinä katsoen kahta muuta täyttä leirintäpaikkaa, ja siellä oli ihmisiä hakkaamassa puita kirveillä ja sahoilla, yrittäen saada puut valmiiksi iltaa varten.

Minä sanoin itselleni uudestaan, "Miksi he eivät nähneet ja vain tulleet tänne ja ottaneet tätä puuta?"

Ne olivat juuri siinä siistissä pinossa tulisijan vieressä. Ei ollut mitään syytä, miksi he eivät olisi nähneet näitä polttopuita. No – kaikki mitä minä voin sanoa oli, "Minä Ylistän sinua Jeesus!" Sitten minä pystytin leirini ja söin. Sytytin tulen ja aloin lukemaan Raamattua, ja todella pääsin kosketukseen Herran kanssa. Lopulta minä luovutin yrittämästä saada selvyyttä näihin yhteensattumiin, ja tämä rauha tuli ylleni. En voi selittää kuinka tai miten; mutta siellä oli tämä rauha kaikkialla tämän leirintäpaikan yllä; ja minä vain tunsin, että itse Jumala oli siellä minun kanssani. Minä olin leiriytyneenä aivan Eagle Creek-puron vieressä ja voin kuulla veden liikkuvan rauhallisesti.

Minä rukoilin, ja rukoilin, ja rukoilin tuona iltana, ja sanoin Herralle, että kun nousisin aamulla, minä tulisin rakentamaan Hänelle Alttarin puron kivistä. Minä en edes tiedä, miksi minun mieleeni tuli rakentaa Alttarin Hänelle mutta tuona aamuna minä heräsin aikaisin ja menin alas puron laitaan ja keräsin paljon kiviä, kirjoitin rukouksen ja laitoin sen muovisen juomapulloon, ja peitin sen kivikasalla. Tämä oli minun Alttarini Herralle.

Tuntia myöhemmin, yksi ihmisistä kulmassa olevalta leirintäpaikalta käveli luokseni ja kysyi, oliko minulla apukaapeleita, sillä yhdessä heidän autoistaan oli tyhjä akku. Minä kerroin hänelle, ettei minulla ollut, mutta minä ehdotin, että ehkä he voisivat vaihtaa akkuja toisen auton kanssa ja saada starttaamaton auto käyntiin vaihdetulla akulla, ja kun he olivat saaneet sen käyntiin, he voisivat vaihtaa alkuperäisen akun. Noin puoli tuntia kului ja en nähnyt mitään tapahtuvan kulman leirintäpaikalla.

Joten minä kävelin heidän luoksensa, ja minulle selvisi ettei heillä ollut ollenkaan työkaluja. Joten minä kerroin heille, että minulla oli työkalut, jos he haluaisivat yrittää vaihtaa akut, mutta kun he olivat ottaneet ensimmäisen akun pois – minä sain idean. Minä muistin kärpäslätkän, jonka olin ostanut kaupasta. Minä käskin heitä laittamaan täyden akun tyhjän akun viereen, ja että minä yhdistäisin akut käyttäen kärpäslätkän rautalankaa. Joten käyttäen pihtejäni, minä katkaisin kärpäslätkän kahtia ja kaksi akkua yhdistettiin toisiinsa,

ja auto lähti käyntiin. Se yllätti kaikki, mukaan lukien minut. Mutta minä tiesin sen olleen Herra, joka käski minua ostamaan kärpäslätkän, koska siellä ei ollut mitään tarvetta kärpäslätkälle leirintämatkalla.

Kun puhuin tällä leiripaikalla olevien ihmisten kanssa, minulle myös selvisi, että he kävivät Jubileen Kristillisessä Keskuksessa San Josessa, ja että he asuivat vähän yli tunnin matkan päässä minun talostani El Sobrantessa. Mikä sattuma! Me aloimme puhumaan Herrasta ja profetiakirjasta, ja kun olimme lopettaneet nainen sanoi, "Ei ollut mikään sattuma, että sinä ajoit väärälle tielle, kun löysit tämän paikan. Minä en usko yhteensattumiin enää." He pyysivät minua lähettämään heille Profetia Kirjan, kun palaisin takaisin Bayn alueelle. Tällä matkalla on ollut todella paljon yhteensattumia, eikö?

No, sen jälkeen kun leirintäystäväni olivat lähteneet kotiansa kohti, minä yritin hankkia vähän kultaa huuhtomalla kattilan kannella, ja minä yritin pitää käteni kylmässä vedessä suurimman osan päivää. Se oli niin rauhallista siellä, että minä päätin pysyä siellä ylimääräisen päivän. Joten minä päätin etsiä vähän lisää polttopuita, koska minä olin polttanut suurimman osan siitä mitä minulla oli. Arvatkaa mitä? Aivan autoni takana toisella puolella tietä oli yksi kuivunut ja valmiiksi hakattu polttopuu, juuri niin kuin ne, jotka olivat odottamassa minua nuotiopaikan vieressä, kun minä saavuin. Minä olin kävellyt siellä neljä tai viisi kertaa, ja tuota puuta ei ollut siellä aiemmin.

Joten kun olin päättänyt jäädä, minä sanoin Herralle, "Minä tein minun työni, ja minä aion tehdä sen mitä terapeutti sanoi; minä aion liottaa käsiäni kylmässä vedessä, ja puro on paikka, jossa tehdä se." Joten minä kävelin keskelle tätä puroa, ja istuin alas ja liotin suurinta osaa minun ruumiistani – ylös puoliväliin asti ruumistani, noin 4 tuntia keskellä puroa.

Tämä Kristityn vaellus on saanut minut tuntemaan kuin olisin veneessä ilman airoja, ja Herra olisi vetämässä venettä, sillä minun omien käsieni käyttö on tulossa yhä vähemmäksi. Joten rukoilin parantumista, ja rukoilin parantumista, ja kaikki mitä minä sain – sain itseni kylmäksi ja vetiseksi.

Sen jälkeen kun olin ollut muutaman minuutin vedessä, minä sanoin itselleni, "Ehkä minun pitäisi huuhtoa vähän enemmän kultaa. Kuka tietää, ehkä Herra tulisi rahoittamaan tämän matkan oikealla kullalla. Olin nähnyt sisään ajaessani kyltin, jossa annettiin lupa kullanhuuhtomiselle. Ja minä ajattelin – jos Herra kerran voi asettaa vähän polttopuuta jokaiselle leirintäpaikalle, Hän voi aivan varmasti laittaa vähän kultaa minun kattilani kanteen. Joten yhden minun keittokattilani kannesta tuli minun kultavaskoolini jälleen, ja minä aloin huuhtomaan kultaa, kun samalla istuin puron keskellä yrittäen pitää kyynärpäätäni, käteni ja ranteeni kylmän veden alla niin paljon kuin mahdollista. Noin 3 tai 4 tunnin jälkeen tämä mies tuli luokseni kullanhuuhtovälineittensä kanssa, ja me aloimme puhumaan kullanhuuhtomisesta.

Hän sanoi, "Tule, seuraa minua – näytän sinulle, kuinka huuhtoa kultaa."

Hiljaa mielessäni minä ajattelin, että Herra aikoo rahoittaa tämän matkan oikealla KULLALLA!!! Joten minä aloin käyttämään samaa keittoastiani kantta; ja tämä mies oli käyttämässä hänen hienoja välineitään. Yhtäkkiä minä unohdin kaiken Jumalasta ja aloin

pitämään vähän hauskaa ja rentoutumaan, ja ottaa vähän lomaa, no – jotain tällaista...

Tämä leirintäystävä lopulta tunsu sääliä minua kohtaan ja sanoi, "Sinä et tule saamaan tuolla mitään. Minulla on joitakin ylimääräisiä vaskooleja. Jos haluat ostaa minulta yhden kymmenellä dollarilla, minä myyn sinulle yhden."

Minä sanoin, "Hyvä!"

Kun me tulimme takaisin paikkaan, missä me ensimmäisen kerran aloimme huuhtomaan kultaa puroissa, minä palasin nopeasti todellisuuteen – sillä suuri teksasin kalkkarokäärme, noin kolme jalkaa pitkä, oli liikkumassa sillä alueella mistä minä sain kiveni Alttaria varten, ja missä me olimme huuhtoneet kultaa aiemmin. Ensimmäinen asia mikä tuli mieleeni oli, "Älä nuku teltassa tänä yönä!!" Siellä oli myös lapsia leikkimässä vedessä – sillä uusia retkeilijöitä oli tullut leirintäalueelle. Nämä lapset olivat leikkimässä vain noin 50 jaardin päässä kivistä käärmeen lähellä.

Hän sanoi minulle, "No, mitä haluat minun tekevän tässä – sillä voi purra lasta tai jotakin?"

Minä sanoin, "Tee niin kuin haluat."

Joten hän otti lapionsa, ja meni alas ja alkoi taistelemaan tämän kalkkarokäärmeen kanssa lapionsa kanssa. Voin lisätä, että minä olin turvallisesti korkealla penkereellä katsomassa kaikkea tätä. Hän tappoi sen, ja näytti sitä kaikille.

Tämä koko episodi sai minut hyvin vaivaantuneeksi. Joten rukoilin Herraa nähdäkseni, pitäisikö minun nukkua teltassani tänä iltana. Voisin sanoa, etten pitänyt Hänen vastauksestaan.

Hän sanoi, "Nuku teltassa!"

Joten minä otin Ronin metsästysveitsen ja laitoin sen vierelleni, siltä varalta jos toinen kalkkarokäärme päättäisi ryömiä minun telttani alle. Minun oli hyvin vaikea nukkua tuona iltana, ja minä rukoilin paljon. Minä ajattelin kuinka Raamatussa Paavalia iski kuolettava käärme, ja hän heitti sen tuleen, ja jatkoi asioitansa niin kuin ei mitään. Joten minä päätin – että minun on parasta rukoilla, että Herra ei testaisi minua tällä tavalla, sillä minä tiesin – että minä tulisin hulluksi! Minä muistin myös yhden profetian, missä Herra kutsui minua nynnyksi. Hän todella on viisas Jumala, ja tuntee meidät erittäin hyvin. Minun kullankaivaja, käärmeentappaja ystäväni halusi mennä minun kanssani huuhtomaan kultaa seuraavana päivänä; ja minun koko asenteeni muuttui dramaattisesti leirintäaluetta ja kullan huuhtontaa kohtaan.

Mutta sitten myöhemmin, sen jälkeen kun hän oli tappanut kalkkarokäärmeen, ja kun minulla oli oikea kullanhuuhtonta vati, me menimme takaisin puron uomalle ja hän opetti minua, kuinka saada kultaa puron uomasta. Mutta jollakin tavalla minun kiinnostukseni kultaan ei ollut enää sama.

Kun tuli pimeää, minä menin takaisin leiriini, ja hän meni takaisin hänen TURVALLISEEN matkailuvaunuun; ja minä aloin lukemaan Raamattua hermostuneesti – minun sytytetty lyhtyni tummaa taustaa vasten, ja tarkistin istuimeni alta käärmeitä joka kymmenes minuutti tai jotain. Minä nukuin todella rauhattomasti. Päätin, etten pysyisi siellä kolmatta

päivää ja enkä menisi huuhtomaan kultaa, vaan lähtisin seuraavana aamuna. Minä päätin myös, etten menisi Helvetin Kanjoniin. Minä tunsin tämän taakan mennä takaisin kotiin - nopeasti! Tunsin itseni hyvin rauhattomaksi; koska en tiennyt pitäisikö minun mennä Helvetin Kanjoniin, vai ei. Ja minä rukoilin, ja minä rukoilin.

Sitten Herra sanoi, "Mene kotiin."

Joten minä lähdin pois, ja minä tiesin, että minun pitäisi leiriytyä vielä yksi yö tien päällä ennen kuin pääsisin kotiin, sillä minä suunnittelin meneväni suoraan kotiin ilman pysähtymisiä missään toisessa paikassa. Minä ajoin noin 8 tuntia kunnes pääsin leirintäalueelle Benin eteläpuolella, Oregonissa, ja minä leiriydyin siellä. Minä olin väsynyt, ja minä jälleen tunsin, että minun piti taas virtsata leirintäpaikalla. Minä en ymmärtänyt tätä, mutta olin liian väsynyt miettimään sitä. Ja toinen asia – siellä ei ollut yhtään polttopuuta tällä leirintäpaikalla, mutta minä pystyitin teltan silti ja menin makaamaan illaksi.

Sanoin itselleni, "Tämä on ainoa paikka missä ei ole yhtään polttopuuta, ja minä en tiedä mitä minun pitäisi tehdä täällä."

Mutta oli jo myöhä ja minä olin väsynyt. Olin ollut täällä vain 2-3 tuntia kun tulin rauhattomaksi ja enkä pystynyt nukkumaan. Minä nukuin noin tunnin ajan, mutta kun minä sain tämän painajaisunen tyttärestäni, unen jossa ei ollut mitään järkeä – se herätti minut, ja minä näin käpälänkynnen hengessä. Seuraava asia mikä tapahtui, minä tunsin kuin olisin saamassa sydän kohtauksen. Minun rintaani alkoi koskemaan, ja kipu tuli pahemmaksi ja pahemmaksi.

Ajattelin itseni, "Voi, jos minä kuolen tässä teltassa; kukaan ei tule tietämään, että minä olen täällä. Siellä ei ollut oikeastaan ketään ympärillä. Kenellekään ei tulisi koskaan ajatusta tarkistaa minun telttani."

Sitten kipu tuli pahemmaksi ja pahemmaksi, ja minä jatkoin rukoilemista, ja rukoilemista, ja minä yritin sitoa ja nuhdella sitä mikä tahansa se oli aiheuttamassa tätä. Minä olen vain rukoilemassa sinnikkäästi, ja minä todella tunsin kuin tulisin kuolemaan siellä. Joten minä katsoin Raamattuani ja asetin sen rintani päälle; ja rukoilin, ja rukoilin, mutta kipu – se ei suostunut menemään pois.

Minä olen rukoilemassa Herraa, "Lähetitkö sinä minut tänne; ja mitä on tapahtumassa?"

Minä olin todella peloissani puolen tunnin ajan, sitten kipu minun rinnassani meni pois. Mikä oli niin outoa: Minä tunsin Enkeleitten taistelevan tässä taistelussa kaikkialla minun telttani ympärillä. Katsoin kelloani ja se oli kaksitoista keskiyöllä, ja minä tunsin vaaran kaikkialla ympärilläni.

Joten, Minä sanoin itselleni, "Minä lähdän pois täältä."

Keskellä yötä, minä pakkasin telttani, yrittäen olla herättämättä ketään muuta leirintäalueella, ja lähdin tielle kello 12:45 AM. Minä ajoin koko yön kunnes pääsin vanhempieni talolle. He elävät noin tunnin matkan päässä minusta. Minun piti pysähtyä siellä koska olin vaipumassa uneen ratin takana moottoritieellä. Minä nukuin vanhempieni luona muutamia tunteja; ja sitten ajoin lopun matkan kotiin.

Muutamaa tuntia myöhemmin, tyttäreni lainasi auton työhaastattelua varten, joka oli muutaman mailin päässä talostani. Hän tuli takaisin ja kertoi minulle, että auto ylikuumentui usean korttelin päässä minun talostani. Minä nostin auton konepellin, ja havaitsin auton vesipumpun hajonneen. Toinen asia – ajoni aikana matkalla jokin kertoi minulle OLEMAAN KÄYTTÄMÄTTÄ ilmastointilaitetta. No, minä ylistin Herraa, koska Hän toi minut kotiin turvallisesta. Auto kyllä hajosi, mutta se oli ainoastaan seitsemän korttelin päässä talostani, ja minun tyttäreni pystyi ajamaan auton pihatielleni ilman ongelmia. Ylistys Herralle taas. Joten, minä palasin kotiin turvallisesti – yrittäen yhä keksiä matkan tarkoitusta. Herra kertoi minulle joitakin henkilökohtaisia asioita matkalla, asioita joita en voi laittaa kirjaan – koska se on jotakin mitä ei voi selittää. Hän antoi minulle profetian lopun ajoista kyllä, kun olin ajamassa kotiin – mitä minä en nauhoittanut.

Tämän profetian lopussa, Herra sanoi, "Oletko valmis?"

Ja minä sanoin Herralle, "Olenko minä valmis Mihin?"

Ja Hän ei koskaan vastannut minulle; ja minä kysyin uudestaan, "Olenko minä valmiina mihin? Mitä on tapahtumassa?"

Ja Hän ei koskaan vastannut minulle. Se oli sen kaltainen kommunikaatio, missä Herra puhuu, niin selkeästi - niin pelkistetysti, että sinä tiedät Hänen puhuvan AUKTORITEETILLA ja VOIMALLA.

Haluan myös sanoa, että minun autoni vesipumppu rikkoutui, kun Ron ja minä palasimme Shastan vuoren matkalta viime vuonna. Auton vesipumppu, joka meni rikki tällä kertaa oli uusi, jonka olin asentanut aiemmin. Se oli vain 10 kuukauden ikäinen.

Kommentit:

Ne vaikutelmat, jotka voin antaa teille, ovat ainoastaan hengellisiä vaikutelmia, mitkä minä sain.

Herra oli yksinkertaisesti näyttämässä minulle fossiileja ja esihistoriallisia asioita. Mikä tuli minun mieleeni, oli 1. Mooseksen kirja (seitsemän päivää, jolloin Herra teki maailman). Hän oli näyttämässä minulle maailman luomisen, ja samaan aikaan, Hän oli näyttämässä minulle tämän erityisen alueen loppua mahdollisesti Shasta vuoren räjähdysten vaikutuksesta, mikä tulee tuhoamaan alueita 7 osavaltiossa – Hän oli näyttämässä minulle alun ja lopun. Dinosaurusten lopun ja ehkä monien ihmisten lopun tämän päivän aikana. Hän ei sanonut sitä; mutta minä tunsin palapelin palojen putoavan yhteen.

Minä en koskaan ymmärtänyt, miksi minun piti virtsata kaikissa näissä leirintäpaikoissa, mutta se oli outoa (se mitä minä voin sanoa, se oli vain outoa,) mutta, minun täytyi tehdä se; ja kaikki yhteensattumat polttopuiden kanssa, ja muut tämän kaltaiset asiat... Koko tämän matkan aikana, minä en tiennyt mitä minä tulisin tekemään, tai missä tulisin olemaan – ja olin peloissani ajoittain. Koko matka oli ihmeellinen. Ja auton rikkoutuminen melkein minun pihatielläni. Mikä sattuma. Jos se olisi rikkoutunut keskellä vuoristoa tai autiomaata, minä olisin ollut lirissä. No, Herran kanssa – en ehkä kuitenkaan avuton.

Paikat, joissa kävelin, olivat hyvin vaarallisia; ja minä sanoin itselleni kun kävelin siellä, "Sinun täytyy olla hullu, ollaksesi täällä aivan yksin."

Mutta kaikki meni lopulta hyvin, ja minä tulin kotiin. Asuntolainayhtiö soitti, ja he ovat jälleen minun perässäni; ja minun täytyy vain istua ja uskoa ja luottaa, ja antaa Herran huolehtia siitä. Tämä on hullua Kristityn vaellusta, ja minä en tule ikinä ymmärtämään miksi minä teen – sitä mitä minä teen. Minä vielä muistan sen t-paidan, mitä tämä kaveri veistoskaupassa piti päällään, "PELÄTKÄÄ JUMALAA!" Luulen – että minä pelkään Jumalaa, ja rakastan Häntä myös. No luulen, että tässä on kaikki... (loppu)

936. Näky - Raymond Aguilera 12. Elokuuta 1996 klo 22.

Loppurukouksen aikana Portugalilaisessa Raamattupiirissä, Herra näytti minulle Kolme Hevosta, Yksi edessä ja Kaksi takana. Jokainen Hevonen veti suurta Vaunua täynnä kimaltelevaa Kultaa. Se muistutti minua heinävaunuista, joissa vietiin heinää löyhällä mutta korkealla kasalla. Kulta Kolmessa Vaunussa näytti kuin hiekalta, mutta oli kasassa.

Näky:

Sitten seuraava näky oli puun oksasta. Oksassa oli pitkä varsi, mutta ei lehtiä paitsi ihan päässä. Sitten Herra katkaisi oksan keskeltä vartta, ja lehdet putosivat maahan. (loppu)

937. Profetia - Raymond Aguilera 13. Elokuuta 1996 klo 12:42 Espanjaksi.

Kengät, kenkä, laittakaa kenkänne jalkaan, sillä teidän täytyy juosta. Teidän täytyy juosta ja piilottaa itsensä. Te uskotte, että nämä Sanat eivät ole mitään, mutta laittakaa nämä kalenteriinne. Sillä jos te ette laita kenkiänne jalkaan ja juokse, teidän täytyy juosta ilman kenkiä, ja se tulee olemaan vaikeampaa.

Reymundo tulee kertomaan teille – Asioita – tulevina kuukausina. Asioita – joita te ette tule uskomaan. Minä tiedän, koska jopa Minun Reymundoni ei tule uskomaan niitä. Mutta se tulee olemaan Totuus ja Asian ytimeen. Ne Asiat, jotka Minä kerron teille, tulevat selkeämmiksi päivä päivältä. Mutta – ensiksi te ette tule ymmärtämään sitä mitä minä olen sanomassa teille, mutta mitä Minä kerron teille on Totuus.

Minun Poikani on tulossa – ja Päivä, jolloin Hän on tulossa, on hyvin lähellä. Ja silti suurin osa Minun Poikani Ruumiista on nukkumassa. He ovat leikkimässä KIRKKOA ja he uskovat olevansa Minun Käsissäni, mutta Minä tulen pelästyttämään heidät, Minun Poikani Sanalla, Isän Sanalla, Pyhän Hengen Sanalla. Kirkon leikkimisen päivän täytyy tulla loppuun!

Kaikissa edellisissä Profetioissa, Minä olen kertonut teille, että teidän pitää lukea Raamattua – TEIDÄN YKSIN – Pyhän Hengen Voimalla. Mutta mitä te teette? Te kohdistatte korvanne miehiä kohti, joiden te ajattelette tietävän, mitä Raamattu sanoo.

Minä en halua teidän osoittavan korvianne siihen mitä te uskotte – Mihin nämä miehet uskovat. Minä haluan teidän osoittavan oman nenänne ITSE kohti noita sivuja, sillä ne miehet jotka uskovat tietävänsä sen kaiken – ovat SOKEITA. He eivät usko olevansa sokeita. Mutta muistakaa Raamatusta, mitä Minä olen sanonut teille, "Että ne jotka uskovat tietävänsä – tulevat olemaan sokeita ja ne jotka ovat sokeita, tulevat näkemään; kaiken selkeästi. Muistakaa mitä Minä SANOIN teille Raamatussa. Muistakaa mitä Minä SANOIN teille tässä Profetiassa.

Asiat tulevat muuttumaan nopeasti. Ja jos te ette ole lukeneet Raamattua ensimmäiseltä sivulta viimeiselle sivulle, te tulette kärsimään enemmän. Ja jos te uskotte, että nämä ihmiset, jotka uskovat tuntevansa Jumalan Sanan, tulevat auttamaan teitä, te tulette kärsimään. Se koskee Minun Sydämeeni, koska se on hyvin helppoa, mutta te olette LAISKOJA! Te haluatte näitten miesten, kirkoissa, antavan teille kaiken sinne teidän eteenne. Ja kaikki mitä teidän täytyy tehdä, on kuulla se, ja laittaa se teidän mieleenne. Tämä ei ole Jumalan tapa.

Kun Minä jätin Pyhän Hengen, Minä laitoin Sen sinne teidän rintaan, jotta te voisitte puhua Hänen kanssaan, siellä – teidän komerossanne ovi suljettuna. Mutta mitä te teette? Te ette rukoile komeroissanne. Te ette lue Raamattua komeroissanne. Te etsitte näitä ihmisiä, jotka ajattelevat, että he tuntevat Raamatun, ja te juoksette heidän perässään. Muistatteko Raamatusta sen kun kerroin teille, että siellä tulee olemaan sokeita, jotka juoksevat sokeitten perässä, ja nämä kaksi tulevat putoamaan kuiluun. Te uskotte, että Sana tulee olemaan ankara kun se annetaan teille. Mutta Minä kerron teille, ja Minä kerron teille, mutta teillä on paljon laiskuutta; ja se on paljon helpompi ottaa ihmisen sana ja mitä hän uskoo Jumalan Sanan sanovan. Mutta syy tulee olemaan teidän, koska Minä sanon teille tällä minuutilla ja Minä olen sanonut teille Raamatussa, ja te ette tee sitä mitä Minä sanon teille. Tämän takia te tulette kärsimään.

Täältä tulee mies, joka tulee hallitsemaan maailmaa, rautaisella kädellä. Ja tämä käsi tulee ottamaan teitä kurkusta kiinni; ja jos hän ei leikkaa teidän päätänne poikki, hän tulee kuristamaan teidät samalla kädellä – sillä hänellä on pahalaisen sydän. Juuri nyt, nämä Sanat ovat ainoastaan Sanoja ja te haluatte leikkiä kirkkoa näiden Sanojen kanssa, mutta kaikki tulee olemaan eri tavalla – sinä päivänä, jolloin hänellä on hänen rautainen kätensä teidän niskanne ympärillä. Katsotaanpa, tuletteko te silloin leikkimään kirkkoa. Oi, sitten – te tulette etsimään Minua.

Mutta katsotaanpa tulevatko nämä miehet, jotka näyttivät teille Raamattua ihmisen tavalla, auttamaan teitä. Minä kerron teille SELKEÄSTI JA MINÄ KERRON TEILLE ASIAN YTIMEEN: menkää sisälle komeroon ja LUKEKAA RAAMATTUA, ja Rukoilkaa kunnes te itkette Jumalan Kyynelillä. Se on paljon helpompi itkeä komerossa – te yksin Raamatun kanssa, kuin itkeä rautakäsi teidän niskanne ympärillä. Mutta teidän täytyy valita se tapa, millä te haluatte itkeä. Minä olen kertomassa teille Selkeästi ja Asian ytimeen, Silmästä silmään: sen mitä on tulossa tapahtumaan, jos te ette kuuntele Minua.

Minä tiedän missä ne ovat, Minun Profetiani – jokainen kirjain, jokainen sivu. Minä tiedän, ketkä ovat lukeneet ja ketkä eivät ole lukeneet Jumalan Sanan. Minä tiedän ne, jotka tulevat vihaisiksi; ja mitä he haluavat tehdä Minun Reymundoni kanssa. He haluavat laittaa

kätensä hänen kaulansa ympärille. Mutta muistakaa – jos te uskotte voivanne lyödä (voittaa) Jumalan, hänet joka teki Taivaan, maailman, - yrittäkää, mutta Minä tiedän kuka tulee voittamaan. Minä olen laittamassa Reymundon paikkaan, missä hän ei halua olla, sillä siellä on monia, jotka tulevat olemaan vihaisia hänelle. Mutta Minä kerron teille Totuuden: tämä Sana ei ole hänen. Sana on Minun!

Mutta kaikki, jotka ovat kantaneet Jumalan Sanaa sydämissään ja ovat vaeltaneet Jumalan tavalla, ovat kärsineet. Mutta jos te ette ole lukeneet Raamattua, te ette tietäisi tätä; ja se on vaikeaa Minun Reymundoni lähettää ulos Jumalan Sanat. Siellä on monia, jotka uskovat, että hän vain kirjoittaa kaiket yöt ja etsii tapoja kirjoittaa, mutta Minun pienellä pojallani ei ole aivoja. Hänen sormensa ovat kulumassa loppuun, mutta te ette voi pysäyttää häntä, sillä Meillä on vielä työtä tehtävänä!

Kaikki Kristityt uskovat, että kaikki Jumalassa on helppoa – että se ei tulisi maksamaan teille mitään. Minä tulen herättämään teidät, koska se Risti mitä teidän täytyy kantaa on tulossa raskaaksi; ja teidän täytyy kantaa sitä - juosten – koska mies, jolla on rautainen käsi, tulee juoksemaan teidän perässänne. Muistakaa – Minä suojelen sen mikä on Minun. Muistakaa! Minä tulen kertomaan teille vielä kerran – Minä suojelen sen mikä on Minun! Mutta jos te ette lue Raamattua, KUINKA te voitte kuulua Minulle – jos te ette tunne teidän Isäänne teidän hengellänne, Jumalan Sanalla?

Siellä on monia, jotka uskovat Minuun sydämissään, ja heillä ei ole Raamattuja – heitä Minä tulen kohtelemaan eri tavalla. Ja heillä tulee olemaan erilainen mahdollisuus, kuin niillä, joilla on Raamatut, sillä Minä luen sydämen – sen mikä teillä on hengessänne. Mutta, jos teillä on Raamattu ja jos te luette sitä – te tunnette Minut, sillä teidän henkenne tulee palamaan jokaisen Sanan kanssa, mitä te luette; sillä Minä tulen avaamaan teidän silmänne ja korvanne Pyhän Hengen Voimalla. Mutta muistakaa – jos te ette tunne Minun Poikaani Jeesusta – te ette tunne Minua ja te ette voi tulla Minun kanssani. Jos teillä on avain, laittakaa se lukkoon – sillä Lukko on Minun Poikani. Hän avaa kaiken Jumalan Voimalla. Lukko ja avain ovat Jumalasta. Muistakaa, te ette pysty löytämään Minua, jos te ette tunne Minun Poikaani Jeesusta. Mutta, kaikki on Raamatussa!

Täältä tulee aika, jolloin monet tulevat jättämään Minun Poikani Ruumiin – sillä he eivät ole vahvoja. Ja mies, rautaisella kädellä, tulee pelästyttämään heidät; ja hän tulee muuttamaan heidät. Mutta, Minä kerron teille tarkasti tämän – jos teillä on uskoa ja Jumalan sydän, Minä tulen pelastamaan teidät! Ja se ei ole tärkeää mitä tapahtuu, sillä Minä voin tappa hengen ja ruumiin. Muistakaa nämä kaksi asiaa: ihminen voi tappa teidän ruumiinne, mutta Minä voin lakkauttaa teidän henkenne. Minä voin asettaa teidät kuiluun Jumalan Voimalla. Ja Minä kerron teille vielä kerran: Nämä ovat vain Sanoja, mutta siellä tulee vielä päivä, jolloin se tulee toteutumaan. Minä haluan pelottaa teitä Jumalan Rakkaudella, sillä Minä Rakastan teitä KAIKELLA mitä siellä on Taivaassa. Mutta te sanotte itsellenne: minkälainen Rakkaus tämä on – että sinä pelotat minua? Mutta päivänä, jolloin mies rautaisin käsin tulee, teille tulee selviämään, että teidän Jumalanne Rakasti teitä. Tämän takia Minä kerron teille, ennen kuin se tapahtuu – jotta te voisitte tehdä itsenne vahvoiksi. Rakkauden Rakkaus on teidän Isänne Pojan, Jeesuksen kanssa,

Pyhän Hengen Voiman kanssa. KAIKKI, mitä Minä kerron teille Minun Profeettani Reymundon kautta, on TOTUUS!

Kuinka huvittavaa, ne asiat jotka tulevat tapahtumaan, sillä se kaikki on Raamatussa ja te ette lukeneet sitä. Muistakaa Jumalan tavat eivät ole ihmisten tapoja. Joskus, koska te ette ymmärrä Sanoja, tapoja: se ei ole siksi ettei se olisi Jumalasta – se on siksi koska te ette ole Minun, te olette paholaisesta – sillä kaikki paholaisen asiat ovat sokeita. Tämän takia? He putoavat kuiluun – sillä he eivät tiedä mihinkä he ovat kävelemässä.

Kiirehtikää! Tehkää se mitä Minä olen sanonut teille. Menkää sisälle komeroon ja lukekaa Raamattuanne Jumalan Kyynelillä, Jumalan Sydämellä, kaikella mitä teillä on – ja Pyhä Henki tulee antamaan teille Voiman. Hän tulee antamaan teille Rakkauden. Hän tulee näyttämään teille Minun Poikani, Jeesuksen; ja tällä tavalla te tulette löytämään Minut, teidän Isänne – Hänet joka teki KAIKEN Sanalla, Pyhällä Hengellä. Minä olen. Minä olen. Minä olen. (loppu)

938. Tapahtuma - Raymond Aguilera 13. Elokuuta 1996 klo 7:54.

Sen jälkeen kun olin palannut kotiin leirintämatkaltani, huomasin että jotakin oli tapahtumassa minulle, jopa juuri nyt tällä hetkellä – kun olen puhumassa tätä kasettinauhoittimelle. Herra on muuttamassa jotakin minun hengessäni. Se on aika pelottavaa. En ymmärrä, mutta minä olen alkamassa nähdä ja ymmärtää joitakin asioita, joita en ollut koskaan aiemmin ymmärtänyt. Minä uskon, että sillä on jotakin tekemistä viimeisen leirintämatkani kanssa. Jokin on muuttamassa minua ja en todella tiedä, mistä siinä on kyse? Minä heräsin tänä aamuna ja minun rukouskieleni alkoi laulamaan, ja laulamaan ja laulamaan, Herralle – ja se ei suostunut lopettamaan. Mutta se oli enemmän kuin vain laulamista, Hän on antanut minulle Raamatun Sananpaikkoja. Hän antoi minulle yhden matkan ajalla; ja Hän antoi minulle muita jakeita eilen iltana portugalinkielisessä Raamattupiirissä. Hän antoi vaikutelman minun henkeeni, sanomatta yhtään Sanaa – että ne olivat tärkeitä; mutta ainoastaan tutkikaa niitä, jos te olette lukeneet Raamatun alusta loppuun, koska niillä tulee olemaan suurempi vaikutus.

Sananpaikat olivat:

Tässä Avain Sana oli **PSALMIT**. (33/38)

Lk. 24:44 Ja hän sanoi heille: "Tätä tarkoittivat minun sanani, kun minä puhuin teille ollessani vielä teidän kanssanne, että kaiken pitää käymän toteen, mikä minusta on kirjoitettu Mooseksen laissa ja profeetoissa ja PSALMEISSA".

Myöhemmin tällä viikolla, minua muistutettiin, että Herran viimeiset Sanat, Matteus 27:46 ja Markus 15:34, olivat PSALMEISTA: Psalmi 22:1

Ps. 22:1 Jumalani, Jumalani, miksi minut hylkäsit? Miksi olet kaukana, et auta minua, et kuule valitukseni sanoja?

Leirintämatkallani luin kaikki Evankeliumit; ja nyt Herra on asettanut minun henkeeni lukea Psalmien Kirjat. En tiedä miksi, mutta en näytä pystyvän lopettamaan. Sitten Hän asetti minulle Sananpaikat, jotka Hän antoi Raamattupiirin aikana eilen illalla.

Avain Sana tässä on **TOTUUS**. (33/38)

Joh. 8:31 Niin Jeesus sanoi niille juutalaisille, jotka uskoivat häneen: "Jos te pysytte minun sanassani, niin te totisesti olette minun opetuslapsiani;

Joh. 8:32 ja te tulette tuntemaan TOTUUDEN, ja TOTUUS on tekevä teidät vapaiksi".

Joh. 14:17 TOTUUDEN HENGEN, jota maailma ei voi ottaa vastaan, koska se ei näe häntä eikä tunne häntä; mutta te tunnette hänet, sillä hän pysyy teidän tykönänne ja on teissä oleva.

Joh. 15:26 Mutta kun Puolustaja tulee, jonka minä lähetän teille Isän tyköä, TOTUUDEN HENKI, joka lähtee Isän tyköä, niin hän on todistava minusta.

Joh. 16:13 Mutta kun hän tulee, TOTUUDEN HENKI, johdattaa hän teidät kaikkeen totuuteen. Sillä se, mitä hän puhuu, ei ole hänestä itsestään; vaan minkä hän kuulee, sen hän puhuu, ja tulevaiset hän teille julistaa.

1. Joh. 4:6 Me olemme Jumalasta. Joka tuntee Jumalan, se kuulee meitä; joka ei ole Jumalasta, se ei kuule meitä. Siitä me tunnemme TOTUUDEN HENGEN ja eksytyksen hengen.

Minulla ei ollut selkeää kuvaa tästä leirintämatkan aikana, mutta matkalla Raamattupiiriin, Herra paljasti minulle syyn miksi Hän halusi minun virtsaavan leirintäpaikoilla.

Profetia:

Herra sanoi, "**Sinä olet Minun Todistajani siihen, virtsaamalla maaperään –, että Yhdysvaltojen länsirannikko on likainen ja kauhistus.**"

Useita asioita tuli mieleeni.

1. Minä näin savua taivaalla metsäpalosta kun olin ajamassa kotiin pois Hells Canyonilta. Miksi – sen jälkeen kun olin päässyt kotiin, siellä oli ollut niin monia paloja, joita sadat salamet olivat sytyttäneet Fossil Cityssä ja ympäröivällä alueella, ja nyt Kaliforniassa? Kuulin jotain tästä televisiosta tänään kun olin kirjoittamassa tätä – että tämä on yksi pahimmista metsäpaloajoista yhdeksään vuoteen, ja he jopa kutsuivat Yhdysvaltojen Armeijan apuun. Onko tämä vain toinen sattuma?

2. Miksi nämä kauniit asumattomat paikat, olivat niin likaisia?

3. Miksi paljastaa osia siitä minulle kun palasin kotiin, ja eikä silloin kun olin siellä?

4. Mitä oikein on menossa minun hengessäni, joka on niin... haasteellista?

5. Minun käteni ovat todella tulossa huonommiksi ja huonommiksi. Soitin lääkärille, käsi specialistille, tänään ja lääkäri halusi \$150 vain käsieni katsomisesta. Minulla ei ollut vakuutusta tai rahaa. Se raha, joka minulla oli ollut, minä kulutin tähän matkaan. Miksi Herra ei korjannut minun käsiäni?

6. Ja tänä aamuna..., ja tämä on se, mikä on hämmentänyt minua lihassa, tapa jolla Herra toimii – minä tunnen, että Hän on katsomassa minua nähdäkseen mitä minä tulisin tekemään, ja minä en todella tiedä, mitä tehdä...

Myöhemmin tuona päivänä, Herra puhui minulle käärmeestä (paholaisesta) 1. Mooseksen Kirjasta, ja sanoi, "Minä tulen murskaamaan paholaisen pään, niin kuin retkeilijä, joka tappoi kalkkarokäärmeen (liikkumalla ympäri kivien) sinun leirintämatkallasi - teki."

Huom: Herra antoi minulle ohjeen lisätä tämän (liikkumalla ympäri kivien), juuri ennen kuin lähetin se ulos ihmisille sähköpostilistalla.

Joten, vähä vähältä, Herra on näyttämässä minulle nyt päiviä myöhemmin, mitä nämä asiat jotka näin ja koin leirintämatkalta, tarkoittivat.

Sain sähköpostin joltakulta sähköpostilistalta pyytäen minua paljastamaan joitakin niistä henkilökohtaisista asioista, joita Herra näytti tai sanoi minulle. Minä en tiedä, kuinka tehdä tätä.

Profetia:

Joten kysyin Herralta vastausta, ja tämä on se, mitä Hän sanoi, "Voitko sinä selittää miltä sateenkaari tuoksuu? Voitko selittää miltä sateenkaari tuntuu kun kosketat sitä? Voitko selittää kuinka kuulla sateenkaarta? Jos voit selittää nämä asiat ystäväillesi; sitten sinä voit selittää sen mitä tapahtui leirintämatkalla, sillä Jumalan tiet eivät ole ihmisen teitä. Kuinka monta kertaa Minun täytyy sanoa tämä? Eivät kaikki asiat ole kaikille, sillä jotkut asiat ovat ainoastaan sinulle ja sinun hengellesi."

Tässä ajan (profetian) kohdassa, minä tunsin olevani kävelemässä kohti Jeesuksen Kristuksen Valoa, mutta pysähtyneenä, ja enkä pystynyt kävelemään pidemmälle kohti tätä Valoa. Ja minä tunsin, että Herra oli katsomassa nähdäkseen jos minä rupeaisin ryömimään kohti Valoa. Tätä on hankala selittää koska... se oli kuin Hän oli katsomassa kuinka pitkälle minä olisin menossa palvelukseni Häntä... tai kuinka pitkälle minä kantaisin ristiäni? Ja sananpaikat, jotka tulivat minun mieleeni, kun puhuin tätä kasettinauhoittimelle, olivat:

33/38

Mt. 10:39 Joka löytää elämänsä, kadottaa sen; ja joka kadottaa elämänsä minun tähteni, hän löytää sen.

Se on enemmän kuin uskoa, ehkä siellä on enemmän Jaakobin Kirjassa, kuin minä olen tajunnut. Varsinkin tässä maassa... meillä on ollut niin helppoa. Me olemme niin kiedottuina siunaukseen - ansaan. Että me emme lue niistä kärsimyksistä, joita opetuslapset, ja ne jotka kokivat marttyyrikuoleman Kristusta, kävivät läpi. Me luemme siitä, mutta me sisäistä sitä; me emme koskaan aseta itseämme, todella, heidän paikalleen. Sillä ei ole mitään todellista vaikutusta tai todellisuutta meidän hengessämme.

Niin kuin sanoin, se oli vähän pelottavaa. Se vaikuttaa kuin Herra olisi tekemässä minusta maalitaulua – Satanisteille, niille ihmisille Kristuksen Ruumiissa jotka ovat laittaneet Hänet laatikkoon, ei uskoville. Minä tunnen itseni hyvin epämukavaksi olla tässä, mutta en tiedä

voinko tehdä sille mitään – koska minä etsin Herraa ja Hän on viemässä minua tuohon suuntaan. Jotakin on todella tapahtumassa, ylistys Herralle, mutta rukoilkaa minun puolestani (oikein kunnolla!) (loppu)

939. Tapahtuma - Raymond Aguilera 8. Elokuuta 1996 klo 9.

Löysin kopion sen rukouksen ensimmäisestä luonnoksesta, jonka asetin juomapullossa kivien alle Alttarilla, jonka tein Herralle Wallowa-Whitman Kansallispuistossa, jossa olin retkeilemässä. Koen Herran johdattavan minua laittamaan sen tähän. Jumala siunatkoon teitä kaikkia.

Rukous:

8-8-1996

Minä ylistän sinua Herra, (Jehova, Jeesus Kristus, ja Pyhä Henki) sillä olet näyttänyt minulle sinun vanhurskautesi ja tuonut minut tähän paikkaan. Siunaa tämä paikka ja suojele se kaikelta epävanhurskaudelta. Minä teen sinulle tämän alttarin koska rakastan sinua aina. Siunaa ja suojele jokainen, joka kuulee sinun Sanasi ja seuraa sinun Valoasi pelastukseen. Tiedän, että olet todellinen. Joten auta niitä, jotka eivät ole varmoja, sillä me emme voi tehdä sitä omin voimin. Paranna sairaat ja särkyneet sydämet ja anna meille rauha ja suojeleus paholaiselta. Me tiedämme, että sinä olet tulossa pian saadaksesi lampaasi ja karitsasi.

Minä rakastan sinua niin paljon, sinun ikuisesti, sinun palvelijasi, Reymundo Aguilera.

940. Profetia - Raymond Aguilera 13. Elokuuta 1996.

Herra sanoi, "**Tarkatkaa Calais, Ranskaa. Tarkatkaa Calais, Ranskaa.**" (loppu)

941. Näky - Raymond Aguilera 14. Elokuuta 1996.

Minä sain näyn tuhansista simpukoista, ja jokainen oli auki – pitäen sisällään helmen.

942. Profetia - Raymond Aguilera 18. Elokuuta 1996 klo 14:12 Espanjaksi.

Kyllä – kuinka menee? Kuinka menee Minun poikani? Kuinka menee? Minä tiedän – Minä tiedän, että ihmiset haluavat tietää sen mitä sinä tiedät. Mutta tiedätkö mitä? Kuinka sinä voisit näyttää heille sitä, mitä sinä et voi! Kyllä, sinä et voi näyttää heille Taivaan asioita

nenälläsi – sillä mitä sinä kosketat. Sinä et voi! Nuo asiat ovat sinun ja Minun. Kyllä Reymundo, kirjoita se ylös ja kerro heille; että siellä on asioita heille ja siellä on asioita sinulle – mutta Minä en antanut sinulle tapaa näyttää heille sinun ja Minun asioita. Sinä et voi! Mutta sinä tiedät, että Jumalan Asiat ovat erilaisia ihmisen asioihin verrattuna, mutta ihmiset eivät pysty käsittämään mitä Minä olen juuri kertonut sinulle.

Muistakaa Kuka on Kuninkaitten Kuningas – Kuka on sinun Isäsi – Kuka on Pyhä Henki. Me teimme kaiken Jumalan Sanalla. Siellä on monia asioita, joita ihmisen mieli ei pysty koskaan ymmärtämään; koska he eivät ole Jumala – kuinka he voisivat ymmärtää Jumalan Asioita?

Minä tulen näyttämään sinulle maailman; Minä tulen näyttämään sinulle Taivaan; Minä tulen näyttämään sinulle Tähdet; Minä tulen näyttämään sinulle Jumalan tavan. Kirjoita vain ylös se mitä Minä sanon sinulle ja nämä asiat tulevat selvemiksi tulevina päivinä. Mutta sulje korvasi ihmisiltä, jotka haluavat työntää sinua sinne ja tänne – sillä mitä he haluavat tehdä, on työntää sinut kuiluun paholaisten kanssa. Muistatko mitä Raamattu sanoo niistä, jotka ovat sokeita ja jotka juoksevat niiden perässä, jotka ovat sokeita? He molemmat putoavat kuiluun – paholaisen kanssa, joka nauraa heille. Sinä osoitat sinun silmäsi, korvasi, nenäsi, ja sinun henkesi - KAIKKI, kohti Taivasta Isän, Pojan, Pyhän Hengen kanssa ja KAIKKI tulee menemään hyvin. Älä huolehdi näiden ihmisten tähden, sillä päivä on tulossa jolloin Minä tulen korjaamaan heidät Enkeleilläni, Minun Sanallani, kaikella mikä on Vanhurskasta. Tämä on Totuus ja Asian ytimeen!

Mitä pidit siitä kun Me menimme retkeilemään, siellä – likaisessa maassa? Minä aion puhdistaa sen. Kyllä – muista Shastan vuori, sillä täältä tulee päivä. Minä tiedän, että siellä on yhä monia ihmisiä, jotka eivät usko, että se mitä Minä sanon, on Totuus. Mutta Reymundo, älä huolehdi ihmisistä; tämä on Minun Ongelmani – ei sinun.

Muista, että Minä sanoin sinulle, että tulen antamaan sinulle vaimon. KYLLÄ! Täältä tulee päivä, Reymundo. Minä tiedän, ettet sinä SILTIKÄÄN usko Minua – sinulla on niin kova pää! Niin monta vuotta olen kertonut sinulle, että Minä tulen antamaan hänet sinulle ja silti sinä et usko Minua, mutta tällainen on ihmisten tapa. Mutta Minä aion antaa hänet sinulle, uskoisit sinä SEN tai ET, sillä Minä olen jo antanut sinulle Minun Sanani ja mitä Minä sanon, se TAPAHTUU!

Kiiirehdi – Tiedän, että sinun käsiisi sattuu, mutta sinun täytyy saada valmiiksi Jumalan työ. Ja Minä sanon sen sinulle RAKKAUDELLA, sillä kun Minä RAKASTAN jotakin – Minä RAKASTAN sitä ajan loppuun asti, kaikkina niinä päivinä jotka ovat päiviä. Minun Rakkauteni on Minun Rakkauteni. Kiire – nouse ylös! Sinulla on työtä tehtäväksi! (loppu)

943. Profetia - Raymond Aguilera 19. Elokuuta 1996 klo 2:30 Espanjaksi.

Kuinka voit Minun poikani, kuinka voit? Kyllä, peitto, Shastan peitto on saapunut. Kuulitko Minua? Peitto tulee avautumaan kaiken ylle – Niin kuin Jumalan Käsi, sillä kaikki mikä on tämän peiton alla on saastaista. Kuulitteko Minua korvillanne, kaikella mitä teillä on? Sillä

kaiken sen mikä on Yhdysvalloissa, paholainen on syömässä ja Minä aion aloittaa kaiken saastan puhdistamisen.

Kyllä Minun poikani, kaikki mikä on Puhdasta, Minä tulen viemään Taivaaseen – loput kuiluun. Kyllä. Se on saapunut Tarkasti, peitto, Jumalan Käsi! Tarkasta (Shastan vuoren Data) kyllä, tarkasta se Jumalan Sanalla ja tee parannus, ja vaella Jumalan tavalla, sillä täältä tulee peitto puhdistamaan kaiken mikä on saastaista. Kyllä, Kyllä, Kyllä. Älkää sanoko etten kertonut teille, sillä mikä tulee ulos Minun Huuiltani on Totta, ja on Tarkasti. Kyllä! Tämä on teidän Isänne, Pojan kanssa, Pyhän Hengen kanssa puhumassa teille Taivaan Viisaudella. Muistakaa Jumalan Huulet, sillä ne eivät valehtele – Kaikki on oikein. (loppu)

944. Profetia - Raymond Aguilera 19. Elokuuta 1996 klo 14:01 Espanjaksi.

Kuinka menee, kuinka menee Minun poikani, kuinka menee? Chorizo (Espanjan sana tarkoittaen makkaraa) on valmis. Kyllä - makkara on valmis. Kuinka voit? Mitenkä voit? Kuinka sinun kätesi voivat Minun poikani? Sattuuko niihin? Minä kerroin sinulle, että sinä pystyisit tekemään Profetian valmiiksi.

Tiedän, että sinä kärsit, mutta tämä ei ole mitään verrattuna siihen kuinka maailma tulee kärsimään. Se mitä sinulla on ei ole mitään, mutta maailma tulee todella kärsimään. Se tulee itkemään kyynelillä, jotka tulevat menemään ylös Taivaaseen asti, kaikki kyyneleet. Mutta sinä tiedät ja Minä tiedän, että Minä kerron heille, ja Minä kerron heille, ja Minä kerron heille, ja he eivät tahdo kuulla Minua. Sitten kun he itkevät; he haluavat Minun tekevän jotakin. Mutta kun Minä käsken heitä tekemään jotakin Minulle, he nauravat ja he kertovat vitsejä, sillä he eivät tarvitse Minua.

Katso, Reymundo, Minä tulen parantamaan sinun kätesi. Minä en aio kertoa sinulle koska tai miten, mutta Minä tulen parantamaan ne. Minä käskin sinua lähettämään hänelle kirjeen. Miksi et ole lähettänyt sitä? Minä tulen antamaan sinulle toisen mahdollisuuden. Lähetä se tänään ja kaikki tulee menemään hyvin. Kuulitko sinä Minua? Minä tiedän, että se koskee sinuun lähettää se mutta Minä tiedän, mitä on tapahtumassa. Minä tunnen sydämen asiat.

Täältä tulee päivä, jolloin silta tulee kukistumaan. San Franciscon silta tulee kukistumaan Voimalla, jolla ihmiset tulevat etsimään Minua ja tiedättekö mitä? Minä en aio kuunnella heitä, koska siellä on miehiä San Franciscossa, jotka haluavat mennä naimisiin toisten miesten kanssa ja siellä on naisia, jotka haluavat mennä naimisiin toisten naisten kanssa. Kuinka saastainen on San Franciscon mieli. Jos te sanotte Minulle San Franciscon nimen, se on inhottavaa ja kuvottavaa Minulle (Espanjaksi: Me udar asco).

Tämän takia Minä en tule pelastamaan ketään, jolla on paholaisen mieli – sillä se on kuvottavaa Minulle. He uskovat voivansa löytää vaimoja ja aviomiehiä paholaisen tavalla, ja kaikki mitä he tulevat löytämään, on helvetin kuilu. Minä en ole leikkimässä ja enkä välitä, jos he tulevat vihaisiksi. Kuinka saastaisia ovat henget ja mielet San Franciscon

kaupungissa. He uskovat tietävänsä paljon – Me tulemme saamaan selville kuinka paljon he tietävät, kun Minä haudan heidät Minun Kädeläni tomuun. Ja Minä tulen iskemään heitä. Jos teillä on miespuolisia ja naispuolisia ystäviä San Franciscon lähialueella, kaupungissa..., oi, oi, oi, itkekää heidän puolestaan. Pudotkaa polvillenne ja rukoilkaa itkien, sillä Minä tulen iskemään heitä. Sillä kun Minä tulen Vihaiseksi – jotakin tapahtuu.

Mutta mitä Minä voin tehdä? Minun täytyy puhdistaa tämä maailma. Minun täytyy pelastaa Lampaani. Minun täytyy tehdä se, mitä sanotaan Raamatussa, kaikki ne Sanat, jotka on kirjoitettu Minulle – tulevat toteutumaan – koska ne ovat selkeitä ja asian ytimeen. Ja Minä en halua enää puhua San Franciscosta, sillä jos Minä puhun teille enemmän..., Minä tulen vihaiseksi ja Minä en halua tulla vihaiseksi juuri nyt.

Minä vain halusin puhua sinun kanssasi, nähdäkseni kuinka sinä voit. Minä tiedän, että sinä olet tuntemassa, että Minä olen muuttamassa sinua. Minä tiedän, että sinun mielesi käy niin kuin tietokone. Mutta ole kärsivällinen, sillä Minä olen muuttamassa sinua vähä vähältä – Sillä Minä en halua polttaa sinua loppuun. Sillä kun Pyhän Hengen Voima menee ruumiin läpi, ruumis palaa tulessa – sillä Pyhä Henki on Puhdas ja teidän lihanne on saastainen. Ole kärsivällinen, Reymundo, Minä tulen muuttamaan sinut – sillä Minulla on asioita tehtävänä ja Minä haluan käyttää sinua. Mitta Minä en voi käyttää sinua niin kuin haluan, ellen Minä muuta sinua enemmän. Kuulitko sinä Minua?

Kyllä, Minä tulen lähettämään sinulle miehiä ja naisia auttamaan sinua sillä rahalla, mitä sinä tarvitset. Mutta tiedätkö mitä? Maailman asiat tulevat katoamaan, ja Hengen asiat tulevat kasvamaan, kunnes tulee se ajan hetki, jolloin kaikki mitä Minä olen tehnyt, tulee PYSÄHTYMÄÄN! Mutta älä huolehdi, sillä kaikki on Minun Käsissäni.

Minä kerron teille tarkasti ja asian ytimeen, se on saapunut – päivä, jolloin silta tulee kukistumaan San Franciscossa. (loppu)

945. Profetia - Raymond Aguilera 21. Elokuuta 1996 klo 14:00.

Herra johdatti minut Roomalaiskirjeen Luvun 13, jakeisiin 1-7, ja ohjasi minut lukemaan ne.

33/38:

Rm. 13:1 Jokainen olkoon alamainen sille esivallalle, jonka vallan alla hän on. Sillä ei ole esivaltaa muutoin kuin Jumalalta; ne, jotka ovat, ovat Jumalan asettamat.

Rm. 13:2 Sentähden, joka asettuu esivaltaa vastaan, se nousee Jumalan säätämystä vastaan; mutta jotka nousevat vastaan, tuottavat itsellensä tuomion.

Rm. 13:3 Sillä hallitusmiehet eivät ole niiden pelkona, jotka tekevät hyvää, vaan niiden, jotka tekevät pahaa. Jos siis tahdot olla esivaltaa pelkäämättä, niin tee sitä, mikä hyvää on, ja sinä saat siltä kiitoksen;

Rm. 13:4 sillä se on Jumalan palvelija, sinulle hyväksi. Mutta jos pahaa teet, niin pelkää; sillä se ei miekkaa turhaan kannan, koska se on Jumalan palvelija, kostaja sen rankaisemiseksi, joka pahaa tekee.

Rm. 13:5 Siksi tulee olla alamainen, ei ainoastaan rangaistuksen tähden, vaan myös omantunnon tähden.

Rm. 13:6 Sentähdenhän te verojakin maksatte. Sillä he ovat Jumalan palvelusmiehiä, ahkeroiden virassansa juuri sitä varten.

Rm. 13:7 Antakaa kaikille, mitä annettava on: kenelle vero, sille vero, kenelle tulli, sille tulli, kenelle pelko, sille pelko, kenelle kunnia, sille kunnia.

Sitten useita tunteja myöhemmin Herra sanoi, "Mitä te tulette tekemään, kun antikristus on vallassa ja määrää teidät ottamaan pedon merkin? Mitä te teette? Teidän on parasta lukea koko Raamattu ensimmäiseltä sivulta lähtien kunnes olette lukeneet viimeisen sivun. Sitten kuunnelkaa ainoastaan Pyhää Henkeä. Pyhä Henki tulee kertomaan teille, mitä teidän tulee tehdä, mutta jos te hyppelite Raamatussa sinne ja tänne. Te tulette olemaan sekaisin."

Joten sanon teille uudestaan, "Luekaa Raamattua alusta loppuun. Sitten te tulette ymmärtämään Jumalan Sanan."

Älkää antako paholaisen ja antikristuksen käyttää Raamattua saadakseen teidät. Lukekaa KOKO RAAMATTU kannesta kanteen, ja kuunnelkaa ainoastaan PYHÄÄ HENKEÄ.
(loppu)

946. Profetia - Raymond Aguilera 21. Elokuuta 1996.

Herra sanoi, "Tuomas, Tuomas, epäilevä Tuomas – yski se ylös. Yski se ylös, näin sanoo Jehova." (loppu)

Näky:

Sitten Herra näytti minulle kauniin naisen, ja Hän oli laittamassa ylleen kultaista kaulakorua, ja Herra sanoi, "Hän on Kristuksen Ruumis valmistautumassa Sulhasta varten. Aika on täällä ja nyt!" (loppu)

947. Profetia ja Näky - Raymond Aguilera 28. Elokuuta 1996.

Herra näytti minulle kaksi vipua, joissa oli Valkoiset Kädensijat. Sitten Herra veti ensimmäistä, ja sanoi, "Tämä on varoitus. Lukekaa Jesajan Kirja."

Sitten Herra sanoi, "Varokaa toista vipua. Lukekaa Danielin Kirja. Lukekaa Ilmestyskirja."

Myöhemmin Herra sanoi, "Miksi sinä et tehnyt sitä, enkö Minä kertonut sinulle: Tuomas, Tuomas, epäilevä Tuomas – yski se ylös. Yski se ylös." (loppu)

948. Näky - Raymond Aguilera 30. Elokuuta 1996.

Herra näytti minulle tuulimyly. Sitten näin suuren puukon nousevan ja halkaisevan tuulimylyyn kahteen osaan.

Profetia:

Sitten Herra sanoi, "Tuulimyly edustaa Hollantia, ja se tulee jakaantumaan kahteen osaan" (loppu)

949. Näky - Raymond Aguilera 30. Elokuuta 1996.

Näin värikkään punaisen ja sinisen pyörremyrskyn liikkumassa vastapäivään. (loppu)

950. Näky - Raymond Aguilera 30. Elokuuta 1996.

Näin kuvan, jossa Eiffel-torni vajosi monttuun.

Profetia:

Sitten Herra sanoi, "Eiffel-torni on Pariisi."

951. Näky - Raymond Aguilera 30. Elokuuta 1996.

Näyssä Kolme ampuvaa Kanuunaa, jotka on peitetty tällä valkoisella pressulla.

952. Näky - Raymond Aguilera 30. Elokuuta 1996.

Näin tumman maaplaneetan, josta kohosi suuri musta talo taivasiin. Sitten tämä musta joki tai musta öljyn aalto kaatoi mustan talon takaisin maahan.

Black earth & house





Earth after wave.

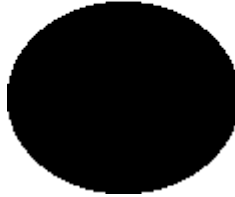

Profetia:

Sitten Herra sanoi, "**Musta talo on Babylon ja musta öljyn virta on antikristus**". (loppu)

953. Näky - Raymond Aguilera 30. Elokuuta 1996.

Näin liikkuvan Valkoisen Sytytetyn Kynttilän. Sitten se jotenkin asetettiin säkin sisälle. Sitten tämä säkki laitettiin toisen säkin sisälle, mutta Valkoinen Kynttilä poltti itsensä ulos kahdesta säkistä. (loppu)

954. Profetia - Raymond Aguilera 30. Elokuuta 1996.

Herra sanoi, "**Juuri tällä hetkellä kirves on Puun Juurella**". (loppu)

955. Näky - Raymond Aguilera 30. Elokuuta 1996.

Näin kuvan istuvasta Egyptiläisestä patsaasta. Sitten se menetti oikean kätensä ja jäi istumaan vain vasemman kätensä kanssa. (loppu)

956. Näky - Raymond Aguilera 31. Elokuuta 1996.

Näin kuvan, jossa suuri valkoinen talo meni yli suuren vesiputouksen. Talolla oli musta katto. (loppu)

957. Näky - Raymond Aguilera 31. Elokuuta 1996.

Näin hengessä kuvan Yhdysvalloista, ja näin ja kuulin ilmahälytyksien soivan kaikkialla Yhdysvalloissa. (loppu)

958. Profetia - Raymond Aguilera 1. Syyskuuta 1996 klo 16:33 Espanjaksi.

Se on tuolla. Jumalan tähti on tuolla. Se on tuolla, mutta teidän täytyy varustaa itsenne. Varustakaa itsenne! Varustakaa itsenne Jumalan Sanalla, sillä aitaus (corral=aitaus, haka, häkki, tarha) on saapunut – aitaus, jota paholainen tulee käyttämään. Minä puhun teille Totuuden ja kaiken Asian ytimeen – paholaisen aitaus on täällä! Sotilaat ja kaikki mikä on paha ja saastaista on tulossa, mutta Jumalan tähti on tulossa myös. Te uskotte sen olevan Kristuksen Tähti, mutta se ei ole - se on maailman tähti. Kyllä, maailman tähti. Kyllä, se on paholaisen tähti! Siksi teidän täytyy lukea Raamattua. Siksi teidän täytyy etsiä poikianne ja tyttäriänne, ja teidän veljiänne ja sisariänne Kristuksessa – sillä paholaisella aitauksensa VALMIINA!

Hän tulee etsimään teidät esille, sillä hän on vihainen. Hän on vihainen koska päivä on saapunut – päivä jolloin Minä tulen lukitsemaan hänet. Kuulitteko Minua? Kyllä, katsokaa kääntynyttä tähteä. Kyllä, kääntyvä tähti kertoo teille, että se on saapunut paholaisen aitaus. Tässä on kaikki, mitä haluan kertoa teille.

Lukekaa Raamattua ensimmäiseltä sivulta läpi viimeiselle sivulle. Kyllä! Tämä on teidän Isänne Pojan kanssa, Pyhän Hengen kanssa, kertomassa teille Viisautta Taivaasta. Laittakaa nenänne Raamattuun. Kuinka monta kertaa Minun pitää se sanoa teille? Te tulette kärsimään, jos ette tunne Raamattua – te tulette kärsimään! Maailma tulee sortumaan paholaisen voimalla. Ja se on tässä nenienne edessä, kaikki mitä olen sanonut teille – mutta jos ette vaella Hengessä, ette tule tuntemaan Jumalan asioita. (loppu)

959. Näky - Raymond Aguilera 3. Syyskuuta 1996 klo 16:30.

Rukouksen aikana Herra johdatti minut Isä meidän -rukoukseen. Sitten sanoessani Isä meidän -rukousta, minä näin padon täynnä vettä - sitten pato purkautui. Herra johdatti minut uskomaan, että se tulisi tapahtumaan Yhdysvaltojen lounaisosassa, näyttämällä minulle sanan "Colorado" ja näyttämällä minulle padon – ja se näytti Hooverin padolta Arizonasa.

Näky:

Sitten Herra näytti minulle vesihanana, vain yhden tipan tullessa ulos sieltä.

Tapahtuma:

Sitten – maatessani sängyllä miettimässä sitä mitä olin nähnyt, tunsin tämän hengen istuvan rintani päälle. Se pelästytti minut – kun paino tuli kovemmaksi ja kovemmaksi. Se oli siinä jonkin aikaa ja aloin tajuta että tämä oli todellista. Se ei ollut kivuliasta, mutta voin tuntea raskaan painon. Joten rukouksessa sidoin sen ja nuhtelin sitä, ja se meni pois.
(loppu)

960. Profetia - Raymond Aguilera 3. Syyskuuta 1996 klo 19:01.**Huom:**

Rukoillessani ystävän kanssa, Herra antoi minulle tämän profetian, mutta minulle jäi vaikutelma, että se on kaksiosainen profetia – että se oli tarkoitettu sekä ystävälleni, että Kristuksen Ruumiille.

Profetia:

Kyllä, kerro hänelle, että Jumalan Rakkaus on hänen päällään – päivin ja öin Hän varjelee ja suojelee häntä. Kerro hänelle, että Jumala Rakastaa häntä, ja kun aika tulee – hän tulee näkemään Jehovan, Jeesuksen Kristuksen, ja Pyhän Hengen. Kerro hänelle Minun poikani, sillä Minä tiedän sinun rakkautesi on Taivaan Rakkaus. (loppu)

961. Profetia - Raymond Aguilera 5. Syyskuuta 1996 Espanjaksi.

Kyllä Reymundo, pastori Alejandro (Englannin sana: pastor Alexander) on kaatunut. Hän on kaatunut. (loppu)

962. Profetia - Raymond Aguilera 9. Syyskuuta 1996 klo 20:12 Espanjaksi.

Päivä on saapunut – jolloin teidän päänahkanne tulee olemaan hyvin tärkeä. Kyllä, teidän päänahkanne tulee olemaan hyvin tärkeä, sillä mies jolla on rautaiset kädet, tulee haluamaan teidän päänahkanne. Kyllä, hän tulee keräämään niitä. Ja teidän päänahkanne tulee olemaan rahaa hänen sotilaittensa taskuihin. He tulevat maksamaan heille – jokaisesta päänahasta jonka he saavat veitsillään. Ja he tulevat asettamaan ne kaikki rautalangan läpi, jotta ne kuivuisivat. Päänahan päivä on saapunut!

Puhumalla tämän kaltaisia Sanoja – te uskotte, että nämä Sanat; ovat ainoastaan hullun miehen Sanoja, joissa ei ole mitään järkeä. Mutta merkitkää ne kalentereihinne, sillä tämä

on teidän Jumalanne Sana, Hänen joka teki maailman, tähdet, kaiken mitä te näette, kaiken mitä te kosketatte. Nämä eivät ole Minun Reymundon Sanoja. Vasaran päivä on saapunut.

Te uskotte, että te voitte vain istua takapuolellanne (Käytetty espanjan sana: nalgas) ja olla tekemättä mitään, ja odottaa, että kaikki tulisi menemään hyvin. Minä tulen herättämään teidät ja Minä tulen pelästyttämään teidät vasaralla. Te olette yhä leikkimässä kirkkoa. Edelleenkin – te ette ole lukeneet Raamattua. Edelleenkin – te ette ole etsineet veljiänne, ja teidän veljiänne kaduilla. Te uskotte, että teillä on helppoa, mutta kaikki tulee muuttamaan hyvin nopeasti ja te ette tule löytämään aikaa lukea Raamattua.

Minä kerron teille TOTUUDEN! Minä tunnen sen miehen käyttäytymisen, jolla on rautaiset kädet. Minä tiedän KAIKEN, mitä on tulossa tapahtumaan – ennen kuin se tapahtuu. Mutta Minä en tule auttamaan teitä, jos te ette lue Raamattua tai etsi veljiänne ja sisarianne kaduilta, sillä Minä annoin teille Sanan ja Minä kerroin teille mitä tehdä. Kaikki mitä te teitte, te vain istuitte takapuolellanne. Ja te ette tehneet mitään!

Sinä päivänä, jolloin mies jolla on rautainen käsi, tulee: te tulette etsimään Minua! Ja te tulette itkemään itsenne ja teidän perheenne puolesta – jotta Minä auttaisin teitä, mutta Minä en tule auttamaan teitä. Minä aion antaa miehen, jolla on rautainen käsi, ottaa teitä kiinni hiuksista, ja annan hänen leikata teidän päänahkansa – KOSKA TE USKOITTE TIETÄVÄNNE NIIN PALJON, JA TEITTE MITÄ HALUSITTE. Tämän takia Minä aion antaa teidän tehdä mitä haluatte – miehen kanssa, jolla on rautainen käsi.

Nämä SANAT ovat kovia. Nämä SANAT ovat TARKKOJA! Nämä SANAT ovat Jumalan tavalla, mutta kuinka te voisitte tuntea Jumalan tavan, jos te ette lue Raamattua? Te uskotte Jumalan olevan RAKKAUS ja RAKKAUS, mutta muistatteko te, että Minä voi myös korjata asioita – TARKASTI JA ASIAN YTIMEEN? Teidän täytyy lukea Raamattua KOKONAAN. Te uskotte kaiken menevän hyvin – jos te ainoastaan luette hyviä asioita Raamatusta. MINÄ TULEN MUUTTAMAAN TEIDÄT tavalla taikka toisella!!! Jos teillä EI ole Jumalan Pelkoa; te ette tunne Jumalan tapoja.

Minä kerron teille ja kerron teille ja kerron teille, mutta te uskotte tietävänne niin paljon! Tämän takia Minä tulen jättämään teidät yksin ystäväenne, paholaisen kanssa – sillä te uskoitte tietävänne sen KAIKEN. Kuulitteko Minua Selkeästi ja Asian ytimeen? Paholainen tulee suojelemaan teitä – sillä te ette ole Minun. Se on saapunut, päänahan päivä. Kyllä, ja ASIAN YTIMEEN! Katsotaan, pelästyittekö te ja alatte lukemaan Raamattua Jumalan tavalla, sillä se on saapunut – rautaisen miehen käsi. (loppu)

963. Profetia, Näky ja Tapahtuma - Raymond Aguilera 11. Syyskuuta 1996 klo 10:30.

Näky:

Rukoillessani veljeni Kristuksessa kanssa, Herra näytti minulle kohdan maaplaneetasta. Sitten Herra otti valtavan Miekan ja Hän leikkasi linjan maaplaneetan pinnalle.

Profetia:

Sitten Hän sanoi, "Nuo Linjan vasemmalla puolella olevat, eivät ole Minun, ja nuo Linjan oikealla puolella olevat, ovat Minun."

Sitten Herra sanoi, "Tehkää valinta! Jos kuulutte Minulle, tulkaa yli Minun puolelleni."

Näky:

Sitten katsoessani, näin Valkoisen, melkein läpinäkyvän, vuoren kun se kasvoi Linjan oikealla puolella. Muuten, tämä Miekka teki Linjan, joka oli yhtä suuri ja leveä kuin Grand Canyon.

Kun me olimme rukoilemassa, Herra sanoi minulle, "Jos Rakastatte Minua, te asetutte naamallenne lattialle." Joten minun rukouspartnerini ja minä menimme makaamaan lattialle kädet levällään, naamamme kohti lattiaa – ja me rukoilimme kielillä.

Sitten pian tämän jälkeen Herra sanoi, "Minä olen."

Ja sillä minuutilla kun Hän sanoi nuo Sanat; minun ruumiini meni aivan sekaisin, ja aloin itkeä, itkeä ja itkeä.

Sitten Herra sanoi, "Minä olen," toisen kerran.

Sitten minun ruumiini menetti täysin kontrollin. Minä vain itkin ja itkin, äänekkäästi.

Sitten Herra sanoi kolmannen kerran, "Minä olen ."

Minun ruumiini, minun kieleni, minun rukouskieleni, oli täysin ja kokonaan ilman kontrollia. Tämän Sanan VOIMA oli vain niin valtava. En voi edes kuvailla sitä sanoilla. Itkeminen ei voi edes kuvata sitä vaikutusta mikä sillä oli sinuun – mutta sinä tiesit, Kuka oli puhumassa.

Ja rukouksen aikana, Herra sanoi, "Minä olen lukenut oksan."

Sitten minun rukouskieleni lähti käyntiin uudestaan. Sitten, juuri ennen kuin se loppui, Herra sanoi Sanat, "Eesau, Eesau, Eesau. Se on tehty! Ray älä huolehdi kojootista. Minä tulen suojelemaan sinut." (loppu)

964. Tapahtuma - Raymond Aguilera 13. Syyskuuta 1996 klo 13:02.

Huom: Sähköposti, joka on lähetetty ihmisille sähköpostilistalla.

Hei kaikki,

Jos saatte tämän viestin seuraavien kahden tunnin aikana, (se on nyt 13:00 PM. PST) rukoilkaa Herraa puolestani. Viime yönä katsoin dokumentin Toisesta Maailmansodasta ja se pelotti minua niin paljon, etten voinut nukkua. Kaikki mitä oli mielessäni, oli Antikristus ja mitä on tulossa tulevina vuosina.

Ja sitten klo 5 aamulla, kuulin rysähdyksen tietokonehuoneestani, ja löysin joitakin Profetia Kirjan varmuuskopiolevykeitäni lattialta ja minun kissani oli tai olivat virtsanneet niiden päälle. Ensiksi en ajatellut tätä paljoakaan, kunnes huomasin, että joku oli käynnistänyt tietokoneeni päällä olevan tuulettimen. Sitten tajusin, että joku muu oli kääntänyt sen päälle, koska minulla oli itselläni vaikeuksia laittaa sitä päälle – sillä oli niin tiukka katkaisin, ja ei ollut mitenkään mahdollista, että kissat olisivat voineet tehdä sen.

Nyt tänä aamuna Herra käski minun mennä takaisin ylös Mt. Diablo vuorelle ja voidella se uudestaan öljyllä. Niille teistä, jotka ette ole lukeneet Profetia Kirjan esitodistusta, minua oli pyydetty voitelemaan Mt. Diablo vuoren vuonna 1990; ja seuraavana päivänä minä sain kielet, muiden asioiden lisäksi mitä silloin tapahtui. Minulla ei ole aavistustakaan, mitä on menossa hengessä, mutta voisin käyttää lisää rukoussuojaa – sillä minun pitää mennä takaisin ylös Mt. Diablon vuorelle, niin pian kuin saan lähetettyä tämän sähköpostin. Kaikki mitä voin tästä päätellä on: Saatana iski tietokonehuoneeseeni, ja nyt Herra on lähettämässä minut ylös Mt. Diablon vuorelle iskemään takaisin öljyllä. Minä luulen? En todella tiedä. Jumalan siunausta teille kaikille.

Teidän Kristuksessa, Ray

965. Näky - Raymond Aguilera 18. Syyskuuta 1996 klo 16:10.

Näky:

Näin liikkumattoman viinilasin täynnä Valkoista nestettä, mutta nesteessä oli turbulenssi. (loppu)

Näky:

Näin pyörremyrskyn katsomassa omaa heijastustaan peilistä. (loppu)

Näky:

Näin korkean monumentin, jonka ympärillä oli neljä allasta.

Profetia:

Sitten Herra sanoi: **Neljä allasta edustavat neljää invaasiota. Ensimmäinen tulee olemaan nopea ja pikainen. Toinen ottaa kontrollin. Kolmas tulee organisoimaan. Ja neljännellä täydellisesti kontrolloidaan maailmaa Saatanan vallalla (paholaisen vallan toimeenpaneminen.) Kielet.**

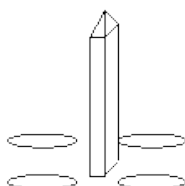

966. Näyt - Raymond Aguilera 25. Syyskuuta 1996.

Näky:

Näen suuren kullasta tehdyn litteän kaulakorun.

Näky:

Näky patsaasta, jolla oli kultainen vasen silmä.

Näky:

Näky, jossa Herra pitää maata Toisessa Kädessään. (loppu)

967. Näky - Raymond Aguilera 19. Syyskuuta 1996 klo 12:30.

Rukoillessani kahden veljen kanssa tänä aamuna, Herra näytti minulle Kuwaitin maan, ja paholainen, Saatana oli siellä. Tämän rukouksen aikana Herra näytti minulle varoituksen, ydinvoiman – säteilyn symbolin. Herra sanoi, että Saatana tulisi yrittämään käyttää jotain ydinvoimaista tässä osassa maailmaa. Minulle näytettiin myös hyvin suuri täysikasvuinen Puu, joka putosi Taivaasta ja istutti itsensä maahan. (loppu)

968. Tapahtuma - Raymond Aguilera 25. Syyskuuta 1996 klo 13:30.

Haluan jakaa teille jotakin, mitä tapahtui viime yönä ja aikaisin tänä aamuna. Menin vuoteeseen klo 1:30 tänä aamuna ja olin rukoilemassa, ja rupesin saamaan näkyjä ja kuulemaan ääniä. Jotenkin hengessä minä liikuin ympäri tätä planeettaa ja näin asioita kun ne olivat tapahtumassa. Se oli hyvin outoa. Uskon, että henkeni oli Afrikassa yhdessä vaiheessa, ja eri paikoissa ympäri Yhdysvaltoja. Minä pystyin näkemään ja kuulemaan ihmisiä keskustelemassa, nähdä eläimiä Afrikassa, ja tapahtumia kun tapahtuivat eri puolilla maailmaa. Minä olin itse asiassa siellä – tarkoitan hengessä, sadoissa paikoissa tämän tapahtuman aikana. Se oli kuin kielilläpuhumista, mutta se oli minun henkeni, joka meni minne ikinä Herra tahtoi sen menevän.

969. Näky - Raymond Aguilera 25. Syyskuuta 1996 klo 20.

Herra näytti minulle näyssä maaplaneetan, jonka lähellä oli kuva Herran sormesta. Ja maaplaneetta avautui kuin pac-man, tietokonepelihahmo, ja puri Jumalan Sormeaa. Sitten Herra sanoi, ”Minua ei voida satuttaa.”

Sitten Herra antoi minulle profetian:

Me olemme ajassa jolloin ihmiset, jotka ovat viisaita ja koulutettuja tullaan tekemään sokeiksi ja tyhmiksi. Ja ihmiset jotka ovat alhaisia ja nöyriä – heidän silmänsä tullaan aukaisemaan jotta he pystyvät näkemään todellisen Jumalan Sanan

Sitten Herra antoi minulle sananpaikan Johanneksen Evankeliumista 18:5-6.

Joh. 18:5 He vastasivat hänelle: "Jeesusta, Nasaretilaista". Jeesus sanoi heille: "Minä se olen". Ja Juudas, joka hänet kavalsi, seisoi myös heidän kanssaan.

Joh. 18:6 Kun hän siis sanoi heille: "Minä se olen", peräytyivät he ja kaatuivat maahan.

Sitten Herra sanoi, "Jos ette pysty kaatumaan kasvoillenne Minun edessäni; te ette kuulu Minulle. Muistakaa – Minä olen Kuninkaitten Kuningas, ja Herrojen Herra. Minä olen Jeesus Kristus Nasaretilainen. (loppu)

970. Tapahtuma - Raymond Aguilera 26. Syyskuuta 1996 klo 18.

Huom: Kirje sähköpostilistalle.

Haluan kiittää niitä sähköpostilistalla, jotka rukoilivat tiistai-illan kodittomien tukitapahtuman puolesta. Veli Fritz soitti minulle tiistaina, ja pyysi minua puhumaan. Hän kertoi, että oli nähnyt Profetia Kirjan internetissä ja halusi minut puhumaan tukitapahtumaan. Hän sanoi haluavansa antaa tukitapahtuman ihmisille mahdollisuuden kuulla Jumalan Sanaa profeetalta, "Sillä minä tiedän, ettei mikään kirkko tule kutsumaan sinua puhumaan," hän sanoi minulle. Hänen suunnitelmansa oli ladata Profetia Kirja, ja jakaa muutamia profetioita tapaamisen aikana, ennen kuin puhuisin.

Niin, ne rukoukset, jotka te veljet ja sisaret rukoilitte kodittomien tukitapahtuman puolesta, ovat voineet pelastaa veli Fritzin elämän. Kun kävelin aulaan, jossa tapaaminen oli, veli Rudy, Fritzin rukouspartneri ja ystävä, ilmoitti minulle, että veli Fritz oli saanut sydänkohtauksen. Sanoma, jonka veli Fritz antoi Rubylle välitettäväksi minulle oli: "Paholainen hyökkäsi minua vastaan, kun olin printtaamassa Profetia Kirjaa. Ole hyvä ja jatka. Minä tulen olemaan OK."

Luulen, että se oli lievä sydänkohtaus, mutta silti sydänkohtaus. Hän ei mennyt myöskään sairaalaan, ja on yhä kotona. Se vaikutti kuitenkin joihinkin osiin hänen kasvoistaan ja ruumiissaan. Veli Rudy sanoi, että se tapahtui kun printteri oli printtaamassa, ja hän ja veli Fritz olivat kokoamassa Profetia Kirjaa. Rudy oli järkyttynyt; ja muutamat kodittomista ihmisistä itkivät ja rukoilivat vaivanalaisen veljensä Herrassa puolesta. Minä haluan todeta: ME OLEMME "SODASSA!" Vihollinen tekee mitä tahansa hän voi pysäyttääkseen Jumalan Sanan, mutta hän on jo HÄVINNYT! Mikä saa minut niin surulliseksi on se, että useimmilla ihmisillä ei ole aavistustakaan pimeyden voimien todellisuudesta, tai mitä termi HENGELLINEN SODANKÄYNTI todella merkitsee. Jos ei olisi Herraa, meidät kaikki olisi otettu pois pelistä aikaa sitten. Niin, tapaaminen meni oikein hyvin, ja sanoma joka minun piti antaa, tuli annetuksi. Ylistys Herralle. Pitäkää veli Fritzä päivittäisissä rukouksissanne.

Tämä on ollut hyvin, hyvin pitkä viikko – Jumalan siunausta teille kaikille.

Teidän Kristuksessa, ray

971. Tapahtuma - Raymond Aguilera 30. Syyskuuta 1996 klo 23:30.

Huom: Sähköposti, joka on lähetetty ihmisille sähköpostilistalla.

Hei veljet ja sisaret,

Veli soitti minulle myöhään eilen illalla. Meillä oli rukoushetki ja ehtoollinen puhelimen välityksellä. Tämän rukouksen aikana Herra käski kertoa veljille ja sisarille e-mail listalla, että lataisivat Profetioita mihinkä tahansa he pystyvät, ja antaa tulosteita kirkkojensa johtajille, ihmisille kaduilla, ja viimein sukulaisilleen ja ystävilleen. Käske heidän olemaan voimakkaita, rohkeita ja urheita – rukoilemaan päivittäin ja kaikki tulee menemään hyvin." (loppu)

Jumalan siunausta teille kaikille.

Teidän Kristuksessa, Ray.

972. Profetia - Raymond Aguilera 1. Lokakuuta 1996 klo 8:40 Espanjaksi.

Ulostus. Ulostus. Hän ulosti koko maailman päälle pahalaisen sanalla. Kyllä, Reymundo, hän ulosti koko maailman päälle.

He eivät tahdo tehdä parannusta. He haluavat etsiä jumalaansa. Tämän takia Minun Käteni tulee iskemään koko maailmaa. Hän (Jeesus) tulee puhdistamaan. Sillä kaikki mikä on saastaista, on menossa kuiluun, ja kaikki mikä on puhdasta, on menossa Taivaaseen. Tämä on Minun SANANI, tarkasti ja yksityiskohtaisesti. Se on yksinkertaista. Kaikki mikä on saastaista, tulee menemään kuiluun. Kaikki mikä on puhdasta, tulee menemään Taivaaseen.

Te uskotte, että Minä olen leikkimässä, mutta päivä on tulossa, jolloin te tulette tajuamaan, että se mitä Minä olen sanonut, juuri tällä minuutilla, tänä tuntina, tänä päivänä, tänä vuonna, on TOTUUS ja ASIAN YTIMEEN!

Muistakaa, teidän täytyy tehdä parannus. Teidän täytyy syödä Ehtoollista. Teidän täytyy etsiä veljiänne ja sisarianne kaduilla. Teidän täytyy auttaa vanhoja ihmisiä. Teidän täytyy auttaa sairaita. Teidän täytyy rukoilla kyynelten kanssa Jumalaanne, kertoen hänelle, että tahdotte tehdä parannuksen. Teidän täytyy auttaa jokaista perheessänne rahalla, rukouksilla, kaikella mitä voitte. Ja tällä tavalla te tulette puhdistamaan itsenne kaikesta, mikä on saastaista ruumiissanne, elämässänne. Ja tällä tavalla te tulette löytämään Minut.

Täältä tulee päivä, jolloin Minun Poikani tulee, ja Hän tulee nostamaan ylös ne, jotka ovat puhtaat. Kuulitteko Minua? PUHTAAT! Siellä on monia, jotka tulevat itkemään koska he eivät ole tulossa. Mutta Minä kerroin heille, ja kerroin heille, ja kerroin heille, ja he eivät kuunnelleet Minua, sillä heillä oli asioita tehtävänä maailman kanssa, paholaisen kanssa, ystäviensä kanssa, ja heillä ei ollut aikaa Jumalalleen.

He ovat leikkimässä kirkkoa. Tämä on TOTUUS: kirkon leikkiminen ei ole Jumalan tapa. Minä kerron teille TOTUUDEN! Minä kerron teille Tarkasti! Minä kerron teille Asian ytimeen! Se ei ole tärkeää Minulle, jos te olette pastori, tai jos te olette henkilö, joka puhdistaa kirkon kylpyhuoneita. Jos te olette leikkimässä kirkkoa; te ette tunne Minua ja Minä en tunne teitä. Teidän täytyy lukea Raamattua ensimmäiseltä sivulta kunnes tulette viimeiselle sivulle... SEN KAIKEN - Täydellisesti! Kuinka monta kertaa Minun täytyy kertoa teille Jumalan tapa? Teidän täytyy ottaa Ristinne, ja vaeltaa etsien Kristusta, teidän Kuninkaitten Kuningasta. Kiirehtikää – nouskaa ylös. Tehkää se mitä Minä olen sanonut teille, jos haluatte pelastaa itsenne Jumalan tavalla. Rakkaudella Minä kerron teille TOTUUDEN. (loppu)

973. Profetia - Raymond Aguilera 4. Lokakuuta 1996.

Herra antoi minulle sananpaikat Luukkaan Evankeliumista 18:10-14, ja sanoi:

Fariseusten ylpeys, mikä on paholaisen ylpeyttä, on monien kirkon jäsenien yllä ja kirkon johtajien yllä, omavanhurskaiden, koppavien, Saatanan rakastajien. (loppu)

- Lk. 18:10 "Kaksi miestä meni ylös pyhäkköön rukoilemaan, toinen fariseus ja toinen publikaani.
- Lk. 18:11 Fariseus seisoj ja rukoili itsekseen näin: 'Jumala, minä kiitän sinua, etten minä ole niin kuin muut ihmiset, riistäjät, väärämieliset, huorintekijät, enkä myöskään niin kuin tuo publikaani.
- Lk. 18:12 Minä paastoan kahdesti viikossa; minä annan kymmenykset kaikista tuloistani.'
- Lk. 18:13 Mutta publikaani seisoj taaempänä eikä edes tahtonut nostaa silmiään taivasta kohti, vaan löi rintaansa ja sanoi: 'Jumala, ole minulle syntiselle armollinen'.
- Lk. 18:14 Minä sanon teille: tämä meni kotiinsa vanhurskaampana kuin se toinen; sillä jokainen, joka itsensä ylentää, alennetaan, mutta joka itsensä alentaa, se ylennetään."

974. Profetia - Raymond Aguilera 7. Lokakuuta 1996.

Portugalinkielisen Raamattupiirin aikana Herra antoi minulle 2. Timoteuksen kirjeen Luvun 3, ja käski laittaa se Profetia Kirjaan.

- 2. Tim.3:1 Mutta tiedä se, että viimeisinä päivinä on tuleva vaikeita aikoja.
- 2. Tim.3:2 Sillä ihmiset ovat silloin itserakkaita, rahanahneita, kerskailijoita, ylpeitä, herjaajia, vanhemmilleen tottelemattomia, kiittämättömiä, epähurskaita,
- 2. Tim.3:3 rakkaudettomia, epäsopuisia, panettelijoita, hillittömiä, raakoja, hyvän vihamiehiä,

2. [Tim.3:4](#) pettureita, väkivaltaisia, pöyhkeitä, hekumaa enemmän kuin Jumalaa rakastavia;
2. [Tim.3:5](#) heissä on jumalisuuden ulkokuori, mutta he kieltävät sen voiman. Sen kaltaisia karta.
2. [Tim.3:6](#) Sillä niitä ovat ne, jotka tungettelevat taloihin ja pauloihinsa kietovat syntien rasittamia ja monenlaisten himojen heiteltäviä naisparkoja,
2. [Tim.3:7](#) jotka aina ovat opetusta ottamassa, eivätkä koskaan voi päästä totuuden tuntemiseen.
2. [Tim.3:8](#) Ja niinkin Jannes ja Jambres vastustivat Moosesta, niin nuokin vastustavat totuutta, nuo mieleltään turmeltuneet ihmiset, jotka eivät uskonkoetuksissa kestä.
2. [Tim.3:9](#) Mutta he eivät pitemmälle edisty, sillä heidän mielettömyytensä on käyvä ilmeiseksi kaikille, niinkin noidenkin mielettömyys kävi ilmi.
2. [Tim.3:10](#) Mutta sinä olet seurannut minun opetustani, vaellustani, aivoitustani, uskoani, pitkämielisyyttäni, rakkauttani, kärsivällisyyttäni,
2. [Tim.3:11](#) vainoissa ja kärsimyksissä, samanlaisissa kuin minun osakseni tuli Antiokiassa, Ikonionissa ja Lystrassa. Mimmoisia vainoja olenkaan kärsinyt, ja kaikista Herra on minut pelastanut!
2. [Tim.3:12](#) Ja kaikki, jotka tahtovat elää jumalisesti Kristuksessa Jeesuksessa, joutuvat vainottaviksi.
2. [Tim.3:13](#) Mutta pahat ihmiset ja petturit menevät yhä pitemmälle pahuudessa, eksyttäen ja eksyen.
2. [Tim.3:14](#) Mutta pysy sinä siinä, minkä olet oppinut ja mistä olet varma, koska tiedät, keiltä olet sen oppinut,
2. [Tim.3:15](#) ja koska jo lapsuudestasi saakka tunnet pyhät kirjoitukset, jotka voivat tehdä sinut viisaaksi, niin että pelastut uskon kautta, joka on Kristuksessa Jeesuksessa.
2. [Tim.3:16](#) Jokainen kirjoitus, joka on syntynyt Jumalan Hengen vaikutuksesta, on myös hyödyllinen opetuksiksi, nuhteeksi, ojennukseksi, kasvatukseksi vanhurskaudessa,
2. [Tim.3:17](#) että Jumalan ihminen olisi täydellinen, kaikkiin hyviin tekoihin valmistunut.

975. Näky - Raymond Aguilera 9. Lokakuuta 1996 klo 20:00.

Ylistyksen ja palvonnan aikana Herra antoi minulle näyn autosta, jota paholainen oli repimässä kahteen osaan. Autoa revittiin pituussuunnassa ikään kuin se olisi vain paperia.

Näky:

Sitten näin kaksi pyöreää sahanterää pyörimässä vierekkäin. Ne olivat yhtä suuria kuin auto oli, ja ne liikkuivat kohti auton sivuovia. Kun ne pääsivät autolle asti, ne leikkasivat sen kahteen osaan.

Näky:

Sitten oli kuva jonkinlaisesta pommista.

Näky:

Sitten Herra näytti minulle kirjaimet GM.

Näky:

Sitten Herra näytti minulle suihkunsuuttimen, josta tuli vettä. Sitten vesi loppui.

Profetia:

Herra sanoi, "Ihmiset tulevat kärsimään suihkun puutteesta."

Näky:

Sitten Herra näytti minulle ihmisen kielen ulkona roikkumassa. Sitten Herra näytti minulle jonkun nielun sisäpuolen. (loppu)

Näky:

Sitten Herra antoi minulle näyn itsestäni iskemässä miekalla tämän kukkulan huipulla. En tiedä mitä kohti minä olin sitä iskemässä, mutta olin hengellisessä sodassa. Nämä jotkut tulivat jatkuvasti minua kohti ja minä vain iskin, ja minä vain iskin, ja minä vain iskin.

Profetia:

Sitten Herra sanoi, "Tiedän, että olet väsynyt, mutta seiso Kalliolla ja jatka iskemistä. Minä olen voimasi. Sinä olet Minun taistelijani, älä vain laita laskea miekkaa." (loppu)

976. Profetia - Raymond Aguilera 10. Lokakuuta 1996 klo 12.

Oi karhu. Siellä on karhu terävin hampainensa, etsimässä jotakin syötäväksi. Muistakaa että olen käsenyt teitä lukemaan Raamattua. Miksi ette ole nostaneet sitä ylös? Ja miksi ette ole lukeneet sitä? Minä kerron teille karhusta, jolla on terävät hampaat, joka tulee olemaan siellä teidän kasvoillanne. Ja Minä käsen teidän lukea Raamattua, ja te vain teette asiat niin kuin haluatte, ja ette kuuntele Minua. Nuo hampaat tulevat syömään teidät. Sillä te ette tehneet sitä, mitä Minä käskin teidän tehdä, Jumalan tavalla.

Kuinka monta kertaa Minun täytyy käskeä teitä rukoilemaan? Kuinka monta kertaa Minä olen käsenyt teidän etsiä veljiänne ja sisarianne kaduilla? Kuinka monta kertaa Minä olen käsenyt teidän tehdä parannuksen synneistänne? Kuinka monta kertaa? Kuinka monta kertaa Minun täytyy kertoa teille? Karhu tulee syömään teidät, koska teillä on sormenne korvissanne. Ja päivä on tulossa, jolloin te tulette itkemään, ja te tulette etsimään Minua. Silloin Minä saan teidän huomionne. Mutta Minä en tule kuulemaan teitä. Minä tulen tekemään saman asian, minkä te olette tekemässä nyt. Minä tulen asettamaan Minun sormeni Minun korviini.

Te uskotte näiden Sanojen olevan kovia. Te uskotte, että Minä olen pelaamassa PELIÄ! Tämä on teidän JUMALANNE, Hän on antamassa teille näitä Sanoja. Minä sanon teille RAKKAUDELLA, ja Minä tulen korjaamaan teidät RAKKAUDELLA, mutta mitä Minä sanon, tulee tapahtumaan. Ja jos te silti ette nosta tuota Raamattua ylös ja etsi Jumalan tapoja, te tulette löytämään Jumalan tavan, kun karhu puhdistaa teidän kasvonne kielellään, ennen kuin hän puraisee teitä. Tiedän, että olen saanut teidän huomionne nyt.

Minä kerron teille nämä asiat, jotta te avaisitte silmänne, ja heräisitte hengessänne. Jos te vain näkisitte ne kaikki pimeyden henget ympärillänne – te etsisitte Minua kiireesti ja te ette odottaisi. Mutta Minä voin nähdä ne. Mutta kuinka te voisitte nähdä? Te ette edes

usko pimeyden henkiin, sillä te olette kävelemässä niiden kanssa käsi kädessä. Ne ovat teidän ystäviänne. Ja ne, jotka menevät kirkkoon, he uskovat olevansa niin suuria! Siellä he kävelevät kirkkoon, käsi kädessä pimeyden henkien kanssa. Minä tiedän, että he myöskään eivät tule pitämään tästä Sanasta, sillä he uskovat olevansa niin suuria. He eivät usko, että he voisivat tehdä mitään väärää. He tykkäävät katsoa ihmisiä alaspäin silmillään; niin kuin he olisivat jumalia. He ovat istumassa paholaisten keskellä. Oi - Oi - Oi!

Teidän täytyy lukea Raamattua Jumalan tavalla. Uskotteko te, että niillä veljillä ja sisarilla (opetuslapsilla), jotka löysivät Kristuksen, oli juhlia ja juhlia, sen jälkeen kun Minä otin Hänet ylös. Uskotteko te, että he etsivät rahaa? Uskotteko te, että he olivat pelaamassa pelejä? He tappoivat heitä (opetuslapsia) Leijonien avulla; ja he eivät syöneet, koska he olivat rukoilemassa kunnes kyyneleet tulivat ulos heidän silmistään. Ja kun he kokoontuivat, he rukoilivat Jumalan SYDÄMELLÄ. He eivät etsineet mitään – AINOASTAAN Isää, Poikaa ja Pyhää Henkeä. He eivät olleet täydellisiä, mutta he tunsivat Minut.

No, Minä olen pahoillani teidän puolestanne. Ne, jotka tuntevat Minut, etsivät Jumalaa ihmisen tavalla, ja ne jotka eivät tunne Minua – he eivät välitä Jumalan asioista. Minä tiedän koska Minä luen heidän sydämensä. Teidän täytyy lakata leikkimästä kirkkoa. Ja rukoilkaa, ja tehkää parannusta. Syökää Ehtoollista. Kuulitteko Minua? Tämä on sinun Isäsi, Pojan kanssa, Pyhän Hengen kanssa kertomassa teille Jumalan tavan. (loppu)

977. Näky - Raymond Aguilera 10. Lokakuuta 1996.

Näyssä valkoinen talo mäen päällä, ja talo katosi mäeltä. (loppu)

978. Profetia ja Näky - Raymond Aguilera 17. Lokakuuta 1996 klo 22.

Rukouksen aikana, Herra näytti minulle suuren pyöreän valon tulevan maasta ja ihmisiä oli kaikkialla sen ympärillä, olkapäät toisiaan vasten, heidän kätensä ylhäällä rukoilemassa ja ylistämässä, kun valo tuli yhä kirkkaammaksi ja kirkkaammaksi. Jatkaessani tämän ihmisympyrän katsomista, huomasin että jotain nousi tämän 10 jalkaa halkaisijaltaan olevan valon keskeltä. Odottaessani kärsivällisesti nähdäkseni mitä se oli; ihmiset rukoilivat lisää ja lisää. Sitten tämä hopeisenkultainen Joulupuun alkoi kohoamaan hitaasti tämän valkoisen valon keskeltä. Voin nähdä että Joulupuussa oli hopeisia ja kultaisia ristejä sen huipussa. Sitten tämä risti vaihtui ristiksi, joka oli ohut ja tumma.

Sitten Herra antoi minulle tämän Sanan:

Koska te rukoilette, palvotte, ja ylistätte tätä Joulupuuta; niin te tulette kuolemaan tämän saman puun kautta. (loppu)

979. Näky - Raymond Aguilera 17. Lokakuuta 1996 klo 19:15.

Ylistyksen ja palvelon aikana kodittomien lähetyksellä, Herra antoi minulle näyssä kiväärin, jonka liipaisinta joku painoi. Sitten näyssä käsiase, jolla joku oli osoittamassa. Sitten Herra antoi ymmärtää hengessäni, että joku tunnettu henkilö tultaisiin ampumaan.

Näky:

Sitten näky vaihtui nopeasti, ja minä näin suuren purjeveneen tai jahdin merellä.

Näky:

Sitten seuraavassa näyssä, Herra näytti minulle neljä demonia, jotka pitivät ihmisruumista päitensä yläpuolella. Tämä ruumis oli kiedottu valkoiseen ja oli asetettu jonkinlaiselle korkealle alttarille. (loppu)

980. Tapahtuma Lokakuussa 1996.

Hei Veljet ja Sisaret,

Tarvitsen vähän enemmän rukoussuojaa. En tiedä mitä henkimaailmassa on tällä hetkellä tapahtumassa, mutta olin vihollisen suuren hyökkäyksen alla tänään. Hyökkäys tuli vain kovemaksi ja kovemaksi kun kello kävi. Se on klo 22 (PST) juuri nyt. Se tuli niin pahaksi, että minun piti pyytää anteeksi ja lähteä pois Portugalilaisesta Raamattupiiristä. Tunsin, että paholainen aikoo ottaa minut pelistä pois. Rukoilin koko matkan kotiin asti, mutta kun pääsin sisälle talooni, hengellinen hyökkäys loppui välittömästi. Voin silti edelleen tuntea pahuuden voimat taloni ulkopuolella, mutta jostain syystä olen turvassa taloni sisällä. Hyvin outo tapahtuma. Tämä palvelutyön täytyy tehdä jotain oikein, jotta niin VOIMAKAS VOIMA iskisi. Voin tuntea taistelun ulkopuolella ja kuinka hengelliset pommit putoavat joka paikkaan, mutta sisällä talossani tunnen olevani suojassa. Hyvin, hyvin outoa.

Ylistäkää Herraanne, ja KIITOS SINULLE, sillä tiedän, että olisin kaatunut tänä iltana jos et olisi tullut pelastamaan minua, mutta älä jätä sitä näin tiukalle seuraavalla kerralla. Kiitos sinulle uudestaan, ja älä unohda raha-asioita täällä, en halua jatkuvasti kysyä sinulta, mutta paholainen voi silti saada tämän palvelutyön pois pelistä; jos et toimita apua hyvin pian. Ja toinen asia, voisitko ottaa vähän pois tätä painetta minulta. Sillä minä olen jälleen fyysisen ja hengellisen jaksamiseni LOPUSSA. Minun ruumiini kertoo minulle, että SE ON KUOLEMASSA paineen alla. Ja tämä Miekka on niin raskas! Minä kerroin sinulle; Sinun olisi pitänyt valita vahvempi henkilö. Muistatko sinä kun sanoin etten ole vahva henkilö? Tunnen itseni alapainetuksi, mutta en kuitenkaan toimintakyvyttömäksi. Ja miksi sinun täytyy puskea minua niin kovasti? Unohditko sen, että olen vain sinun sihteeri? Minä todella RAKASTAN SINUA, ja anna minulle anteeksi minun negatiiviset ajatukseni; sillä

Minä olen – niin väsynyt. Amen.

981. Tapahtuma Lokakuussa 1996.

Hei taas veljet ja sisaret,

Haluan tässä kohdassa kiittää kaikkia teitä, jotka kirjoititte ja olette olleet huolissanne minun puolestani. Eilisen jälkeen, olen yrittänyt ymmärtää, mitä "TODELLA" on tapahtumassa minun ympärilläni viime aikoina, kun palovaroittimet hälyttivät, minun koirani haukkuu suljetuille oville ja tyhjille käytäville. Ja tässä, nyt kun on tarkasti 24 tuntia myöhemmin, ja minä olen alkanut ymmärtämään vähän enemmän, mutta minä en ymmärrä koko kuvaa vielä.

Mutta antakaa minun yrittää selittää, mitä minä en tiedä (eikö kuulosta oudolta):

Muistatteko okaan Paavalin kyljessä (2. Kor. 12:7-9, SAATANAN SANANSAATTAJA.), ja Ilmestyskirjasta 9:3-11. Lukekaa ja ajatelkaa Ilm. 9:11 (Ja niillä oli kuninkaana SYVYYDEN ENKELINI, jonka nimi oli Hepreaksi Abaddon, ja Kreikaksi, Apollyon.).

Ensimmäinen sananpaikka tapahtui Paavalille melkein kaksi tuhatta vuotta sitten, ja toisen on tarkoitus tapahtua lopun aikojen aikana (ainoastaan niille ihmisille, joilla ei ollut Jumalan sinettiä otsissaan). Minä olen ollut masentunut ennenkin, mutta nämä hyökkäykset olivat yliluonnollisia luonteeltaan. Kaikkia meitä vastaan on hyökätty tavalla tai toisella aiemminkin. En ole varma, mutta Herra vaikuttaa näyttävän minulle, että tällaiset tapahtumat eivät ainoastaan tapahtuneet Paavalille, mutta kun me lähestymme loppua, tällaiset tapahtumat tulevat olemaan yleisempiä. Rukoilkaa tätä, älkää vain ottako minun sanaani siitä. Nämä eivät ole jokapäiväisiä asioita, joista jotkut teistä olette puhumassa. Nämä asiat ovat jollakin tavalla vahvistettuna hengessä ja lihassa. Paavali sanat soivat jatkuvasti mielessäni, kun kirjoitan tätä. (Hänen kipunsa!)

Sinä itse asiassa tunnet kuin olisit todellisessa sodassa näiden pimeyden henkien kanssa. Missä sinun pitää joskus juosta ja hypätä piiloon hengelliseen ketunkoloosi tai sinä menetät pääsi. Tämä on todellista, ja minä toivoin, että minulla olisi sanoja selittää se mitä minä yritän sanoa. Luulen, että me ihmiset uskomme keksineemme kaikki nämä taistelusuunnitelmat, ja sodat ilman Saatanan apua. Tai ehkä Saatana, sodan opettaja hänen demoneittensa kanssa, näyttää joillekin ihmisille henkilökohtaisesti. Voi, minä en pidä siitä – mitä minä olen kirjoittamassa tänään. Jumalan siunausta teille kaikille.

Teidän Kristuksessa, teidän pieni veljenne, ray

33/38:

2. Kor. 12:7 Ja etten niin erinomaisten ilmestysten tähden ylpeilisi, on minulle annettu lihaani pistin, saatanan enkeli, rusikoimaan minua, etten ylpeilisi.

2. Kor. 12:8 Tämän tähden olen kolmesti rukoillut Herraa, että se erkanisi minusta.

2. Kor. 12:9 Ja hän sanoi minulle: "Minun armossani on sinulle kyllin; sillä minun voimani tulee täydelliseksi heikkoudessa". Sen tähden minä mieluummin kerskaan heikkoudestani, että Kristuksen voima asettuisi minuun asumaan.

Ilm. 9:3 Ja savusta lähti heinäsiirkkoja maan päälle, ja niille annettiin valta, niin kuin maan skorpioneilla on valta;

Ilm. 9:4 ja niille sanottiin, etteivät ne saa vahingoittaa maan ruohoa eikä mitään vihantaa eikä yhtään puuta, vaan ainoastaan niitä ihmisiä, joilla ei ole Jumalan sinettiä otsassaan.

Ilm. 9:5 Ja niille annettiin valta vaivata heitä viisi kuukautta, vaan ei tappaa heitä; ja ne vaivasivat, niin kuin vaivaa skorpionit, kun se ihmistä pistää.

Ilm. 9:6 Ja niinä päivinä ihmiset etsivät kuolemaa, eivätkä sitä löydä; he haluavat kuolla, mutta kuolema pakenee heitä.

Ilm. 9:7 Ja heinäsiirkat olivat sotaan varustettujen hevosten kaltaiset, ja niillä oli päässään ikään kuin seppeleet, kullan näköiset, ja niiden kasvot olivat ikään kuin ihmisten kasvot;

Ilm. 9:8 ja niillä oli hiukset niin kuin naisten hiukset, ja niiden hampaat olivat niin kuin leijonain hampaat.

Ilm. 9:9 Ja niillä oli haarniskat ikään kuin rautahaarniskat, ja niiden siipien kohina oli kuin sotavaunujen ryske monien hevosten kiitäessä taisteluun.

Ilm. 9:10 Ja niillä oli pyrstöt niin kuin skorpioneilla ja pistimet, ja pyrstöissäänsä niillä oli voima vahingoittaa ihmisiä viisi kuukautta.

Ilm. 9:11 Niillä oli kuninkaanaan syvyyden enkeli, jonka nimi hepreaksi on Abaddon ja kreikaksi Apollyon.

982. Profetia - Raymond Aguilera 23. Lokakuuta 1996 klo 9.

Hei taas kaikille, tästä näyttää tulevan päivittäinen juttu.

Viime yönä ja aikaisin tänä aamuna Herra antoi minulle nämä sananpaikat. Sitten Herra sanoi tänä aamuna, "Tämä on sitä, mitä Minun Enkelini tekivät entisaikaan. Ettekö usko, että pimeyden enkeleillä olisi voimaa. Teidän on parasta lukea koko Raamattu, rukoilla, tehdä parannus, ja ottaa ehtoollista päivittäin. Olkoon niin! Olkoon niin! Olkoon niin! (loppu)

Luulen, että tämä on jälkisanat (PS) edelliseen e-mailiin.

Teidän pieni veljenne, ray

33/38:

2. Sam. 24:15 Niin Herra antoi ruton tulla Israeliin, aamusta alkaen määrättyyn aikaan asti; ja kansaa kuoli Daanista Beersebaan asti seitsemänkymmentä tuhatta miestä.

2. Sam. 24:16 Mutta kun enkeli ojensi kätensä Jerusalemiä kohti tuhotaksensa sen, katui Herra sitä pahaa ja sanoi enkelille, joka kansaa tuhosi: "Jo riittää; laske kätesi alas". Ja Herran enkeli oli silloin jebusilaisen Araunan puimatantereen luona.

2. Sam. 24:17 Mutta nähdessään enkelin surmaavan kansaa sanoi Daavid Herralle: "Katso, minä olen tehnyt syntiä, minä olen tehnyt väärin; mutta nämä minun lampaani, mitä he ovat tehneet? Sattukoon sinun kätesi minuun ja minun isäni perheeseen."

2. Kun. 19:34 Sillä minä varjelen tämän kaupungin ja pelastan sen itseni tähden ja palvelijani Daavidin tähden."

2. Kun. 19:35 Ja sinä yönä Herran enkeli lähti ja löi Assurin leirissä sata kahdeksankymmentä viisi tuhatta miestä, ja kun noustiin aamulla varhain, niin katso, ne olivat kaikki kuolleina ruumiina.

983. Profetia - Raymond Aguilera 24. Lokakuuta 1996 klo 15:34. Espanjaksi.

Costa Rica, Costa Rica, Costa Rican asiat tulevat kuumemmiksi tulevina kuukausina ja vuosina sen takia mitä on tulossa. Kohdistakaa silmänne kohti Costa Ricaa, sillä siemen on jo istutettu pahalaisen ruumiiseen. Kuuletteko te minua? Kohdistakaa silmänne kohti Costa Ricaa, sillä pahalaisen tuli tulee iskemään sinne – sillä hän tulee istuttamaan siemenen pahalaisen tavalla.

Nämä ovat teidän Jumalanne Sanoja, Hänen joka teki maailman, tähdet, kaiken mitä näette, kaiken mitä kosketatte. Kertokaa Costa Rican ihmisille varustaa itsensä Jumalan Sanalla, sillä täältä tulee pahalaisen liekki tarkalleen. Kyynelin Minä kerron teille Totuuden. Se on saapunut, - Costa Rican ihmisten kuollut ruumis. Se on saapunut. Se on saapunut. (loppu)

984. Tapahtuma ja Profetia - Raymond Aguilera 29. Lokakuuta 1996 klo 9:06.

Tapahtuma:

Maatessani vuoteessa tänä aamuna, rukouksen jälkeen, katsoin kummassakin ranteessani tiukasti olevia rannetukia ja ihmettelin, - koska Herra tulee parantamaan minun ranteeni? Tämän aikana, muistin kuinka Herra oli siirtänyt oven kädensijan reikää, jonka olin porannut väärään paikkaan ovesa, muutama vuosi sitten – näyttääkseen minulle Hänen Voimansa. Katsoin uudestaan ranteitani ja sanoin itselleni, "Jos Herra voi siirtää väärään kohtaan poratun reiän ovesa, Hän voi varmasti parantaa minun käteni. Välittömästi sen jälkeen kun olin sanonut tämän, Herra antoi minulle tämän seuraavan profetian. (sekunneissa.)

Profetia:

Hän pyyhki. Hän pyyhki pois menneisyyden. George. George on mies, joka pyyhki pois menneisyyden. Kyllä, Reymundo - George. Hän pitää luodista. Georgella on hyvin paha henki Etelä-Amerikassa. Teidän täytyy asettaa silmänne ja korvanne mieheen nimeltä George, sillä hän on hyvin paha mies. Kyllä, katsokaa häntä. Katsokaa häntä, sillä täältä tulee George pahalaisen sormen kanssa. Hän tulee etsimään kaikkea, mikä on Jumalasta - pistoolilla - puukolla – pahalaisen hampailla. Täältä tulee George Etelä-Amerikkaan. Kyllä, se on saapunut – Georgen päivä Etelä-Amerikassa. (over)

Tapahtuma:

Välittömästi sen jälkeen kun tämä profetia annettiin - ehkä 30 sekuntia myöhemmin, nousin sängystä ylös ja kävelin kylpyhuoneeseen. En ollut kävellyt 12 jalan matkaa

vuoteeltani kun huomasin, että oikean käteni rannetuki oli HÄVINNYT! Ja voin lisätä – tämä todella yllätti minut - sillä 30 sekuntia sitten, se oli tukevasti kiinnitettynä oikeaan ranteeseeni. Palasin nopeasti vuoteelleni ja revin vuoteeni hajalle, ja sitä ei ollut missään löydettävissä. Yhä hämilläni, menin takaisin kylpyhuoneeseen ja sitten palasin täysin sekaisin olevan vuoteeni luo, ja sitten löysin oikean rannetukeni tyynyni alta. Mitenkä se päätyi sinne, sitä en todellakaan tiedä! (loppu)

985. Näky - Raymond Aguilera 29. Lokakuuta 1996.

Herra näytti minulle omega symbolin, ja näytti minulle kaksi miestä istumassa vieressä tämän ruokapöydän ääressä, ja heidän solmionsa olivat riippumassa ja laitettuna pöydän päälle. Sitten näin suuren teräväpäisen veitsen tulevan alas ja katkaisevan molempien solmioiden päät, samaan aikaan pöydän päällä.

Profetia:

Sitten Herra sanoi, "Teidän ylpeytenne tähden Minä tulen katkaisemaan teidän kielenne samalla tavalla." (loppu)

Näky:

Sitten näin yhden noista laitteista joissa on pienet kupit, jotka pyörivät ympäri ja joilla mitataan tuulen nopeutta, mutta tämä instrumentti liikkui takaperin. Tuuli oli puhaltamassa sitä kohti takaapäin ja se liikkui takaperin väärään suuntaan. (loppu)

986. Näky - Raymond Aguilera 29. Marraskuuta 1996.

Näky:

Näyssä SUURI kihlasormus pystyssä asennossa ja sytytetty kynttilä oli asetettu sen sisään (kultaiselle metalliosalle), ja se kuumensi sormuksen kiveä, joka oli kynttilän yläpuolella. (Sytytetty kynttilä oli sormuksen renkaan sisässä.)

987. Näky ja Profetia - Raymond Aguilera 4. Joulukuuta 1996.

Ylistyksen ja rukouksen aikana Herra näytti minulle Valkoisen Kynttilän keskellä ihmisten kehää, jotka kumarsivat kohti tätä Valkoista Kynttilää.

Näky:

Sitten näin mustan linnun joka näytti varikselta ja se oli halaamassa trooppista lintua; sellaista jonka löytäisit Etelä-Amerikasta tai Afrikasta. (loppu)

Näky:

Sitten sain kuvan sammakosta istumassa kivellä. Sitten sammakko hyppäsi veteen ja ui pois, kunnes sitä ei voinut enää nähdä. Sitten yhtäkkiä toinen sammakko hyppäsi veteen aivan ensimmäisen sammakon perässä.

Profetia:

Sitten Herra sanoi, "Jopa sammakoilla on aivot mennä piiloon kun he ovat vaarassa."
(loppu)

988. Näky - Raymond Aguilera 1. Joulukuuta 1996 klo 20:00.

Näin jonkinlaisen tutkan antennikiekon, ja sen keskelle iskeytyi voimakas valonsäde.

Näky:

Näin tämän kasvin tai rikkaruohon. Luulen, että sen nimi on voikukka. Sen varren päässä oli pyöreä pallo valkoista nöyhtää tai nukkaa. Lapsena näin usein lasten puhaltavan tätä nöyhtää ilmaan. No niin, minä näin jonkun puhaltavan tähän voikukkannöyhtään, ja se meni ilmaan. Ja tämä nöyhtä muuttui pieniksi tähdiksi, ja nämä tähdet lipuivat ilmassa niin kauas kuin silmä pystyi näkemään. Sitten niiden alapuolella minä näin haiden eväitä liikkumassa jotenkin. Sitten näin kuinka nämä pienet tähdet ympäröivät tämän sytytetyn soihdun, jossa oli kirkas liekki. Katsoessani kuinka nämä pienet tähdet ympäröivät tämän soihdun, minä näin tämän valtavan Valon kuin auringon ilmestyvän taustalle. Sitten näky loppui. (loppu)

989. Näky - Raymond Aguilera 2. Joulukuuta 1996.

Herra näytti tumman tinapurkin tahrattuna mustaksi ja savuista nokea täynnä, ja se muuttui tiimalasiksi. Ja sitten näin Herran pitävän sitä Hänen Kätensä kämmenellään.

990. Näky - Raymond Aguilera 5. Joulukuuta 1996.

Näen jatkuvasti näyssä venytetyn kangaspalan tai ohuen kumipeiton kiinnitettynä kahteen pitkään paaluun pystysuorassa asennossa, ja siinä tämä pyöreä musta pallo, joka näyttää keilapallolta, jatkuvasti iskee tähän peiton aineeseen. Ja tämä peiton aine lähettää yhä uudestaan pallon takaisin mistä se tuli. (loppu)

991. Näky - Raymond Aguilera 7. Joulukuuta 1996.

Näyssä hiekkatiimalasi ja hiekka oli melkein kokonaan loppu. (loppu)

992. Näky - Raymond Aguilera 7. Joulukuuta 1996 klo 23:30.

Rukouksen aikana Herra näytti minulle maaplaneetan kaukaa ulkoavaruudesta katsoen. Katsellessani minä näin kaikenlaisten suurten matojen tulevan ulos planeetan sisäpuolelta.

Näky:

Näin myös maa-alueen, jonka näytti olevan Japani, ja veden lähellä näin pyöreitä veden liikkeitä. Sellaisia jotka muistuttavat sitä kun pikkukivi iskeytyy tyyneen lampeen ja luo pyöreitä aaltoja. Se muistutti minua myös niistä pyöreistä valoista jotka menevät ympäri tutkan näytöllä, mutta tämä tuli vedestä. Uskon sen olevan hurrikaani.

993. Näky - Raymond Aguilera 8. Joulukuuta 1996 klo 23:00.

Jumalanpalveluksen aikana Herra näytti minulle laihan ihmisen, jolla oli vain iho ja luut käsinä ja käsivarsina ja kurottautumassa taivaaseen. Ja nämä kädet olivat sidottu yhteen ranteista jonkinlaisella köydellä, ja käsissä oli Ehtoollis Öylätti. Ja kun Ehtoollis Öylätti tuotiin alas syötäväksi, se muuttui Valkoiseksi Sytytetyksi Kynttiläksi. Herra jätti minulle vaikutelman, että laiha ja luinen henkilö oli Kristuksen Ruumis, ja että se oli aliravittu ja kahleissa. (loppu)

994. Profetia - Raymond Aguilera 9. Joulukuuta 1996 klo 20:45.

Maanantai-iltana Raamattupiirissä, ylistyksen ja palvonnan aikana, Herra ilmoitti, että jotain dramaattista, tai jotain suurta oli parhaillaan tapahtumassa Profetiakirjojen kohdalla jossakin päin maailmaa juuri sillä hetkellä. Mutta Hän ei sanonut mitä. Sitten, kun seuraava laulu alkoi Herra sanoi, "**Minä olen kertomassa sinulle totuuden.**" (loppu)

Kommentit:

Raamattupiirin jälkeen, löysin autoni takarenkkaan tyhjänä. Seuraavana aamuna minun tyttäreni vei autonrenkaan korjattavaksi, ja renkaankorjaaja sanoi, että rengas oli vaillettu kyljestä puukolla. (loppu)

995. Näky - Raymond Aguilera 12. Joulukuuta 1996 klo 19:15.

Ylistyksen ja palvonnan aikana Herra näytti minulle huoneen, jossa ihmiset ylistivät ja palvoivat Herraa. Heidän ylistyksensä aikana ulko-ovi potkaistiin sisään; poliisit päällään kypärät ja mellakkavarusteet ympäröivät ylistäjät. Sitten näky loppui. (loppu)

Näky:

Sitten sain näyn rumasta oliosta, joka piti kalaa suussaan yrittäen pureskella sitä. (loppu)

Näky:

Näyssä kaksi keittiön vesihanaa tekivät ristin veden tulessa ulos.

Näky:

Rukouksen aikana veli voiteli minut ja rukoili puolestani. Herra antoi minulle näyn itsestäni syvän kuilun yllä ja vesiputous oli alla. Näin myös tämän kapean lankun, joka ylitti kuilun molemmilta puolilta. Mikä ihmetytti minua eniten, minä olin kävelemässä yli tällä lankulla. (loppu)

996. Näky - Raymond Aguilera 16. Joulukuuta 1996.

Näky: Banaanin muotoinen kuu, ja se oli punainen. (loppu)

997. Tapahtuma, Näky, Profetia - Raymond Aguilera 18. Joulukuuta 1996 klo 15:17.

Tapahtuma klo 10:30:

Olin ajamassa autollani ajatellen rahaongelmia, joita tällä palvelutyöllä oli; tällöin Voimakas Herran Läsnäolo täytti minut rauhalla. Minä tunsin kuin MIKÄÄN tässä maailmassa Ei pystyisi pysäyttämään niitä Hänen Sanojaan, jotka olivat tulleet minun kauttani – Oli tällä palvelutyöllä rahaa tai ei. Herran Läsnäolo vain valloitti minut sillä todellisuudella, että maailman loppu oli täällä; ja mikään ei voisi pysäyttää sitä.

Näky 15:17:

Näin Valkoisen Valon, joka muistutti minua täydestä kuusta, mutta jollakin tavalla se näytti, tai minä tunsin ettei se ollut kuu, vaan Herra. Sitten tämä Valkoinen Valo ilmestyi uudestaan ja sen ympärillä oli Orjantappura Kruunu. Tämä oli hengästyttävä kokemus. Joten päätin kirjoittaa sen ylös. Sitten muutama minuuttia myöhemmin Herra puhui.

Profetia:

Minä olen, Minä olen, Minä olen. Minä olen, mitä te näette; Minä olen, mitä te kosketatte; Minä olen, mitä te haluatte olla. Nämä asiat kuuluvat Jumalalle. Nämä ovat Jumalan. Profetioiden kautta te voitte nähdä, ja te voitte ymmärtää Jehovan tavat ja tiet. Mutta siellä on ainoastaan YKSI Jehova. Te voitte toivoa kaikkea mitä haluatte; te voitte pelata kaikkia niitä pelejä mitä haluatte, mutta siellä on ainoastaan YKSI Jehova, YKSI Jeesus Kristus,

YKSI Pyhä Henki: YKSI JUMALA. Ihmisen tiet ovat pahoja. Ihmisen tiet ovat saastaisia. Minä en välitä jos te kutsutte itseänne saarnaajaksi. Minä en välitä jos te kutsutte itseänne Yhdysvaltojen Presidentiksi. Ihmisen asiat ovat pahoja, ovat ilkeitä, ja ovat likaisia.

Jos te haluatte tulla lähemmäksi Jumalaa, Jehovaa, Jeesusta Kristusta, ja Pyhää Henkeä; teidän täytyy lukea Raamattua. Teidän täytyy ottaa Ehtoollista. Teidän täytyy rakastaa toinen toistanne, Kristuksen Rakkaudella, Pyhän Hengen Rakkaudella, Jehovan Rakkaudella.

Tämän planeetan asiat ovat tulossa hyvin koviksi vuosina, sellaisilla tavoilla joita te ette edes usko olevan mahdollista. Mutta koska te ette ole menneet sisälle Raamattuun, ja lukeneet sitä, ja tutkineet sitä, ja tulleet tuntemaan teidän Isäanne Jehovaa, Jeesusta Kristusta, ja Pyhää Henkeä. Te tulette yllättymään. Sillä paholaisen voima tulee katumaan teidän päällenne nopeasti - vauhdilla – asian ytimeen. Niin, että te tulette toivomaan, että ette olisi ikinä syntyneetkään. Te tulette toivomaan, ettette koskaan olisi halunnut olla Jumala. Sillä tämä on se syy miksi paholainen lankesi, koska hän halusi olla Jumala.

Mutta Jumalan asiat kuuluvat Jumalalle, Jehovalle, Jeesukselle Kristukselle, ja Pyhälle Hengelle. Te tulette näkemään, ja te tulette kuulemaan, ja te tulette piiloutumaan. Sillä Jumalan Voima tulee kaatumaan tämän planeetan päälle Jumalan koston kiivaudella. Mutta te tulette sanomaan itsekseen: Jumalan koston kiivaus – mutta Jumala on Rakkaus, Rakkaus, Rakkaus, Rakkaus. Katsokaa kolikon toista puolta, lukekaa Vanhaa Testamenttia. Sillä Jumala tulee nuhtelemaan sitä, mikä on saastaista, mikä on pahuutta, mikä ei ole Hänestä. Ymmärsittekö sen mitä Minä juuri sanoin? Jos ette – teidän on parasta mennä Raamattuun. Sillä paholainen on valmiina, antikristus on valmiina, paholaisen voima on valmiina. Sillä tämän planeetan puhdistamisen aika on tullut hetkeen, jolloin Minä tulen päästämään voimat irti puhdistamaan sen, mikä on saastaista. Nuhtelemaan sen, mikä nuhtelemista tarvitsee. Pelastamaan sen, mikä pelastamista tarvitsee.

Minä tiedän lopullisen lopputuloksen. Minä tiedän Jumalan asiat, koska Minä olen Jumala. Katsokaa ja nähkää asiat ympärillänne. Katsokaa ja nähkää, kuinka Jumala on korjannut asiat menneisyydessä, ja katsokaa ja nähkää kuinka Jumala tulee korjaamaan asiat tulevaisuudessa. Lukekaa Ilmestyskirjaa. Lukekaa Jumalan Sanoja. Pyhän Hengen Ohjauksen kautta, Voiman kautta; te tulette näkemään ja ymmärtämään, että mitä Minä olen sanomassa, on totta.

Tämän planeetan arvojärjestelmä on pudonnut siihen pisteeseen – että siellä ei ole mitään arvojärjestelmää. Ihmiset ovat menemässä, ja tekemässä sitä mitä he haluavat, koska he haluavat. He eivät etsi Minua. He etsivät idoleita, heidän omaisuuksiaan, heidän halujaan; he etsivät jopa omia pelkojaan. Mutta kaikki tämä on tulossa loppuun. Sillä Minä olen asettanut päivän ja ajan, ja te olette jo astuneet sisälle ensimmäisiin vaiheisiin lopun alusta. Muistatteko te tuon päivän: Joulukuun 2, 1990. Muistatteko, että Minä käskin tatuoida sen silmienne luomiin. Tämä oli alun alku, lopun alun alku. Jatkaa ilkeiden pahojen asioidenne tekemistä, synnillisten asioidenne tekemistä, ja Me tulemme puhumaan pian Jehovan Voiman pudotessa tämän teidän pienen planeettanne päälle. Sillä paholaisen asiat ovat kuilun asioita.

Muistakaa, jos te haluatte pelastaa itsenne – rukoilkaa ja rukoilkaa, ottakaa Ehtoollista, tehkää parannus, etsikää veljiänne ja sisarianne Pyhän Hengen Rakkaudella ja Voimalla. Tässä on kaikki, mitä aion kertoa teille tänä päivänä, tällä hetkellä. Sillä Minun Käteni tulee putoamaan tämän planeetan päälle ilman armoa, ilman sääliä. Sillä paholaisen asiat ovat tulossa loppuun. Näin sanoo Jehova. Näin sanoo Pyhä Henki. Näin sanoo Jeesus Kristus Nasaretilainen. (loppu)

998. Näky - Raymond Aguilera 19. Joulukuuta 1996.

Rukouksen aikana Herra näytti minulle tulivuoren poikkileikkauksen sen liikkuvan laavan kanssa. Näin tämän tapahtuvan yöllä ja kaikenlaisia värejä tuli liekeistä, kun tulivalli liikkui maiseman poikki. Värit olivat ne jotka hämmästyttivät minua eniten, ja nähdä tämä yöllä. (loppu)

999. Profetia - Raymond Aguilera 22. Joulukuuta 1996 klo 17:28.

Valkoinen Talo! Kyllä, Valkoinen Talo tulee kaatumaan rauhalla. Valkoinen Talo tulee kaatumaan. Sillä se on kävelemässä rinta pystyssä paholaisen liekillä. Rauha tulee loppumaan. Se säteilee paholaisen silmillä, paholaisen sydämellä, sillä Valkoisen Talon sydän on paholaisen sydän.

Valvokaa! Nähkää ja kuulkaa Jumalan asiat. Lukekaa Raamattua tarkasti. Sillä se on saapunut, päivä, hetki, minuutti, jolloin Valkoinen Talo tulee kaatumaan tarkasti. He voivat puhua valheita kaikille ihmisille, mutta he eivät voi valehdella Jumalalle. Sillä Jumala tuntee kaikkien ihmisten sydämet. Presidentistä, joka johtaa Valkoista Taloa, ja kaikkea sen saastaisuutta; mieheen, joka puhdistaa vessoja. Minä olen kertomassa teille totuuden! Minä olen kertomassa teille KAIKEN tarkasti! Se on saapunut; kaikki mitä olen kertonut teille Raamatussa. Sillä Valkoisen Talon rintakehä on paholaisen rintakehä. Sillä samoista syistä paholainen lankesi. Sillä he uskovat olevansa niin mahtavia. He (Valkoinen Talo) uskovat enemmän ihmistä kuin Jumalaa.

Kyllä, nämä ovat sinun Jumalasi Sanoja, Isän kanssa, Pojan kanssa, ja Pyhän Hengen kanssa. Jumala, joka kertoo teille asiat suoraan ja asian ytimeen. Sillä ne ovat Jumalan asioita, ja se on totuus. Tämä on sinun Isäsi Sana, kyynelten kanssa Minä kerron teille totuuden. Valmistautukaa! Asettakaa silmänne Isäänne, Poikaan, ja Pyhään Henkeen ja kaikki tulee menemään hyvin. Mutta älkää sanoko, etten olisi kertonut sitä teille. Kyllä! Kyllä! Kyllä! Loppu on saapunut. (loppu)

1000. Profetia - Raymond Aguilera 23. Joulukuuta 1996 klo 6:47.

Minä olen Aabrahamin Jumala. Minä olen Jaakobin Jumala. Minä olen lisäksi Jumala. Kuunnelkaa Profetioita – tutkikaa niitä; kunnes tunnette ne edestä ja takaa. Sillä olette hyvin lähellä loppua. Avatkaa silmänne. Avatkaa korvanne. Sillä se tulee tapahtumaan ilman varoitusta. Ne teistä, jotka voivat tehdä säilöjä – laittakaa ruokaa säilöön – säilökää vettä ja ruokaa - perustarpeita. Ne teistä, jotka eivät voi - rukoilkaa, ja rukoilkaa; tuokaa Ruumis yhteen, jotta voitte auttaa toinen toistanne. Minä annan teille tietoa; ja ohjaan teitä; ja suojelen teidät. Mutta teidän täytyy lukea Raamattua alusta loppuun, ja tutkia Profetioita.

Teidän täytyy olla vahvoja, ja rohkeita. Sillä antikristus yrittää teurastaa teidät, ja tuhota teidät; viimeiseen uskovaan asti. Tehkää itsenne vahvoiksi. Rukoilkaa, rukoilkaa, ja rukoilkaa. Nauttikaa Ehtoollista päivittäin. Pyhä Henki liikkuu keskellänne; nostaen teitä; rohkaisten teitä; ohjaten teitä.

Tämä on Aabrahamin Isä. Tämä on lisäksi Isä. Tämä on Jaakobin Isä. Tämä on teidän Isänne - Jehova, Yahweh, Minä olen, Minä olen, Minä olen – Minä olen, Pojan, Jeesuksen Kristuksen Nasaretilaisen ja Pyhän Hengen kanssa. Rauha ja Taivaan Rakkaus tulee varjostamaan teidät; jos otatte ja seuraatte minun ohjeitani KIRJAIMELLEEN! Olkoon niin. Olkoon niin. (loppu)

1001. Tapahtuma - Raymond Aguilera 7. Tammikuuta 1997 klo 22:15.

Olin lepäämässä vuoteellani, kun Herran Läsnäolo täytti minun makuuhuoneeni, ja minun rukouskieleni alkoi puhumaan oudolla äänellä, joka pelotti minua. Ääniä, joita en ollut koskaan aiemmin kuullut. Mikä tässä oli niin pelottavaa, olivat Herran Voiman ja Läsnäolon intensiteetti. Minun lihani pystyi ymmärtämään jotakin siitä, mitä oli tapahtumassa, mutta ei kaikkea. Ja kun kuuntelin näitä outoja ääniä, Herra laittoi Sanan, "Kirous," mieleeni, ja antoi minulle seuraavat sananpaikat.

33/38:

2. Kun. 2:23 Sieltä hän meni Beeteliin, ja hänen käydessään tietä tuli pieniä poikasia kaupungista, ja ne pilkkasivat häntä ja sanoivat hänelle: "Tule ylös, kaljupää, tule ylös, kaljupää!"

2. Kun. 2:24 Ja kun hän kääntyi ja näki heidät, kirosi hän heidät Herran nimeen. Silloin tuli metsästä kaksi karhua ja raateli neljäkymmentä kaksi poikaa kuoliaaksi.

1. Kun. 17:1 Tisbeläinen Elia, eräs Gileadiin asettuneita siirtolaisia, sanoi Ahabelle: "Niin totta kuin Herra, Israelin Jumala, elää, jonka edessä minä seison: näinä vuosina ei tule kastetta eikä sadetta muutoin kuin minun sanani kautta".

Ilm. 22:18 Minä todistan jokaiselle, joka tämän kirjan profetian sanat kuulee: Jos joku panee niihin jotakin lisää, niin Jumala on paneva hänen päällensä ne vitsaukset, jotka ovat kirjoitetut tähän kirjaan;

Ilm. 22:19 ja jos joku ottaa pois jotakin tämän profetian kirjan sanoista, niin Jumala on ottava pois sen osan, mikä hänellä on elämän puuhun ja pyhään kaupunkiin, joista tässä

kirjassa on kirjoitettu.

Ilm. 22:20 Hän, joka näitä todistaa, sanoo: "Totisesti, minä tulen pian". Amen, tule, Herra Jeesus!

Ilm. 22:21 Herran Jeesuksen armo olkoon kaikkien kanssa. Amen.

Välittömästi menin rukoukseen mielessäni kun minun rukouskieleni alkoi kommunikoidaan Herran kanssa. Minun rukoukseni alkoi testata Henkeä, kysyen jos tämä oli Jehova, sillä Voiman Läsnäolo oli valtava!! Mutta samaan aikaan minun rukouskieleni alkoi puhumaan Herralle, ikään kuin se ei olisi mitään.

Sitten minun rukouskieleni sanoi nimen, George, Espanjaksi muutamia kertoja.

Sitten Herra sanoi, Minä olen, Minä olen, Minä olen.

Näky:

Sitten Herra alkoi antamaan minulle näkyjä. Ensimmäinen näky oli kartion (tötterön) muodosta, ja tämä kartio ajettiin kärki edelle maaperään Herran Kädellä.

Kommentti:

Vaikutelma, mikä jäi mieleeni, oli meteori.

Näky:

Sitten Herra näytti minulle kuvan Yliäänilentokoneesta, jolla oli terävä alaspäin osoittava nokka.

Näky:

Sitten minulle näytettiin kaksi 15 cm leveää putkea, jotka olivat yhdistetty toisiinsa noin 45 asteen kulmassa.

Näky:

Sitten näin kuvan Jeesuksesta Kristuksesta ratsastamassa nopeasti tällä Valkoisella Hevosella heiluttaen miekkaa, joka oli Hänen oikeassa Kädessään, ja miekka oli tulossa.

Näky:

Tunsin itseni hyvin oudoksi – koska se vaikutti kuin olisin kahdessa eri paikassa samaan aikaan. Osa minusta oli maailmassa, jonka me kaikki tunnemme, ja toinen osa minusta oli tässä toisessa hengellisessä maailmassa. Se osa, joka oli tässä maailmassa, rukoili kaikella millä se pystyi ymmärtämään mitä oli tapahtumassa. Ja minun henkeni oli tässä hengellisessä maailmassa tietäen tarkasti, mitä oli tapahtumassa, ja tietäen mitä se oli tekemässä. Se oli kuin minä olin tai minulla oli kaksi erillistä olemassaoloa. Voin nähdä itseni hengessä tällä alueella tai tämän pienen kummun päällä pitämässä molemmin käsin tätä epätavallista hyvin terävää ja hyvin tappavaa miekkaa, ja heilutin sitä hitaasti vastapäiseen suuntaan; niin kuin olisin ympäröitynä ja suojelemassa itseäni niin monesta suunnasta kuin oli mahdollista. Sillä minä olin yksin ja ympäröitynä. Tunsin itseni lihassa niin epätavalliseksi kun katsoin itseäni tässä hengellisessä maailmassa, liikkumassa

hitaasti, varovasti, ilman turhia liikkeitä, ja Herra sanoi minun rukouskieleeni yhä uudestaan nimen, George, Espanjaksi kun olin katselemassa itseäni.

Sitten Herra sanoi, "Minä olen Minä olen Minä olen," hyvin Voimakkaalla ja Auktoriteetin Äänellä. "Kiroa tämä Planeetta, Ray. Kiroa tämä Planeetta, Ray." Herra sanoi.

Sitten minun rukouskieleni Kirosi planeetan kolme kertaa.

Minulla ei ollut aavistustakaan mitä olin sanomassa rukouskielelläni, sillä en osannut tulkita kieltä, mutta se oli Vilpitöntä, Suoraa, ja Asian ytimeen.

Voin yhä tuntea tämän Voimakkaan Läsnäolon makuuhuoneessani, toivon että pystyisin laittamaan sanoiksi sen mitä olen tuntemassa hengessä juuri nyt. Niin kuin sanoin aiemmin, se oli kuin olisin ollut kahdessa eri paikassa samaan aikaan, minun tietoinen mieleni henkimaailman ulkopuolella, ja minun henkeni Jumalan Voiman ympäröimänä henkimaailmassa. Uskomatonta! Uskomatonta! Se oli vain uskomatonta!! (loppu)

1002. Näky - Raymond Aguilera 13. Tammikuuta 1997.

Näky tietokonemonitorista, jonka näytöstä tuli ulos tai meni sisään rautatien raiteet. (loppu)

1003. Näky - Raymond Aguilera 19. Tammikuuta 1997.

Näky television näytöstä tai tietokone monitorista, jonka vastaanotto meni pois ja tuli takaisin. Sitten lopulta se meni pois. (loppu)

1004. Näky - Raymond Aguilera 21. Tammikuuta 1997.

Herra antoi minulle näyssä palomiehen kypärän. Sitten näky Space Needlestä Seattle, Washingtonissa. Katsellessani Space Needle ajettiin maan sisään kuin ruuvi. (loppu)

1005. Näky - Raymond Aguilera 25. Tammikuuta 1997.

Herra antoi minulle näyn lentävästä ilmalaivasta, ja tämä ilmalaiva muuttui kalaksi. Tämä ilmalaiva kulki oikealta vasemmalle. Sitten sen pyrstö katkaistiin pois. (loppu)

1006. Profetia (tarina) - Raymond Aguilera 31. Tammikuuta 1997.

Olipa kerran siellä mies, joka eli useita, useita, useita vuosia sitten. Hänen nimensä oli Cleavis. Cleavisillä oli vaimo ja kolme lasta. Eräänä päivänä paholainen tuli hänen luoksensa.

Ja paholainen sanoi hänelle, "Cleavis, jos teet niin kuin minä pyydän, minä teen sinut hyvin varakkaaksi. Minä teen sinut rikkaaksi."

Cleavis sanoi paholaiselle, "En voi palvella sinua. Sillä minä Rakastan Herraa, minun Jumalaani, kaikella sydämelläni, sielullani, kaikella mitä siellä on taivaassa ja maassa."

Tämä vihastutti paholaisen ja paholainen kirosi hänet, hänen vaimonsa, ja lapsensa. Ja joka kerta kun Cleavis yritti tehdä jotakin; paholainen lähetti enkelinsä häiritsemään häntä, saadakseen asiat menemään väärin Cleavisille. Mutta Cleavis tiesi, että nämä asiat olivat paholaiselta, eivätkä Jumalalta. Hän teki parhaansa sillä mitä hänellä oli. Koska hän Rakasti Herraa niin paljon, ja hän ja hänen perheensä kärsivät paljon.

Kunnes Herra sanoi, "PYSÄHDY PAHOLAINEN! pysähdy – sinä ja sinun toverisi, sillä Cleavis ja hänen perheensä kuuluvat Minulle. Sillä hän vanhurskas mies. Hän, joka on seurannut Minua, ja palvellut Minua, on vanhurskas mies, Minä tulen siunaamaan hänet. Minä tulen siunaamaan hänet koska hän ei koskaan huojunut oikealle tai vasemmalle. Cleavis on yksinkertainen mies, mutta silti hän Rakasti Minua koko sydämellään, koko sielullaan. Minä tulen siunaamaan hänet ja hänen perheensä. Joten astu syrjään! Ja anna Minun Ystävänäni menestyä, sillä Jumalan Rakkaus on hänen päällensä, ja Jumalan kosto tulee kohtaamaan sinua ennen aikaasi, jos vielä ahdistat häntä."

Joten tämä mies, nimeltään Cleavis oli siunattu kaikkina jäljellä olevina päivinä. Hän ja hänen perheensä menestyivät; hänen lapsensa ja lastensa lapset, sillä Jumalan Käsi on heidän päällään. Kaikki mihinkä hän koski menestyi, ja hän eli monia vuosia.

Jumalan Voima voi tehdä monia asioita, ja Cleavis tiesi tämän, mutta se ei ollut Voima (Jumalan Voima). Se oli Cleavisin nöyryys ja hänen Rakkautensa viattomuus Jumalaansa kohtaan, mikä suojeli häntä. Sillä hän tiesi, että Herra voisi nostaa ylös ja voisi vetää alas MITÄ TAHANSA! Tämä on opetus kaikille teille lapsille, jotka ette tunne Jumalaa.

Muistakaa kaikki Voima, kaikki Valta on Isän Jehovan, Jeesuksen Kristuksen, ja Pyhän Hengen Käsissä. Sillä kukaan ei tiedä Jumalan teitä ja tapoja, paitsi Jumalan lapset.

(loppu)

1007. Näky - Raymond Aguilera 3. Helmikuuta 1997 klo 9.

Minulla oli näky miehestä, tumma ihonväritään, keskikokoinen, noin 5'-7", viikset ja lyhyt parta, joka oli leikattu läheltä ihoa ja lyhyet tummat hiukset. Hän vaikutti noin 30 – 35 vuotta vanhalta, mutta mikä vaikutti minusta epätavalliselta olivat hänen silmänsä. Kun ensin näin hänet; ne olivat tummanruskeat tai mustat. Katsoessani lähemmin molemmat silmät muuttuivat ja näyttivät kuin suurilta leikatuilta timanteilta, normaalien silmämunien kokoisilta. Molemmat timantit olivat upotettu hänen päänsä silmänaukkoihin. Olin hyvin

outoa nähdä tältä näyttävä ihminen. (loppu)

1008. Profetia - Raymond Aguilera 7. Helmikuuta 1997 klo 11:55.

"Tule, Reymundo, tule! Minä näytän sinulle maailman. Minä tulen näyttämään sinulle, kuinka Minä ohjaan kaikki hoitamattomat asiat; jotka ovat olleet hoitamatta monet vuodet. Minä tulen avaamaan sinun silmäsi. Minä tulen näyttämään sinulle Herran, Jehovan, Jeesuksen Kristuksen, ja Pyhän Hengen tavat. Sillä tämä maailma tulee vedetyksi taisteluun, missä kansat tulevat putoamaan ansaan, jota on suunniteltu satoja vuosia. Sillä ihmisen tiet ovat lopussa." Näin sanoo, Jehova. Näin sanoo, Jeesus Kristus Nasaretilainen. Näin sanoo, Pyhä Henki.

Asiat, jotka on luvattu, tullaan toimittamaan; tuomioiden asiat; Herran Jehovan asiat tulevat päätökseen Joosafatin Laaksossa. Avatkaa silmänne, avatkaa korvanne. Sillä mitä on profetoitu satoja ja satoja vuosia sitten; te tulette näkemään sen silmillänne; te tulette kuulemaan sen korvillanne. Te tulette juoksemaan ja piiloutumaan, mutta jokainen Sana, joka on sanottu profeettojen kautta, tulee täyttymään, Kirjaimelleen, pilkun Tarkasti.

Monet teistä ajattelevat, että tämä on peli. Että tämä on pulmapeli. Että tämä on fantasiaa. Te tulette näkemään Jehovan Voiman. Te tulette näkemään Jumalan Vihan. Te tulette näkemään Jumalan Koston Kiivauden. Sillä se mikä saastutettiin Eedenin Puutarhassa, se tullaan puhdistamaan. Paholainen tullaan lukitsemaan enkeleittensä kanssa, ja Me tulemme aloittamaan uudestaan. Uusi iankaikkinen elämä; niille, jotka seuraavat Jeesusta Kristusta; niille, jotka Rakastavat Jehovaa; niille, jotka kuuntelevat Pyhää Henkeä. Tämä on Totuus! Se on oikeaa; se on Selkeää; se on Asian ytimeen.

Minun Tieni eivät ole ihmisten teitä. Minun Aikani ei ole ihmisen aika. Minun Lakini eivät ole ihmisten lakeja. Sillä ihminen turmelee sen mitä hän koskettaa. Ihminen ajattelee, että hän on jumala, mutta Me tulemme näkemään kun he saapuvat Laaksoon – kuka on Jumala. Koston kiivauden päivä on lähestymässä. Koston kiivauden päivä tulee suoritetuksi loppuun niin kuin on ilmoitettu Raamatussa, kirjaimelleen, Yksityiskohtaisesti.

Tulkaa Laaksoon ja te tulette näkemään Jumalan Voiman. Jumalan puhdistuksen – kaiken sen mikä on pahuutta. Avatkaa silmänne, avatkaa korvanne. Lukekaa Raamattua Jumalan silmillä. Pyhä Henki tule näyttämään teille Jeesuksen Kristuksen Nasaretilaisen Nimen kautta. Te tulette löytämään Isän, Jehovan. Olkoon niin! Olkoon niin! Olkoon niin!

Mihinkä te voitte piiloutua? Mihinkä te voitte mennä? Mutta Jehovan Rakkaus ja Rauha on siellä niitä varten, jotka etsivät Jumalaansa, puhtaalla sydämellä, puhtaalla sielulla, puhtaalla mielellä. Muistakaa paastota, rukoilla, tehkää parannus, ottakaa ehtoollista, etsikää veljiänne ja sisarianne Jumalan Hengellä. Olkoon niin! Olkoon niin! Olkoon niin!

Tulkaa kaikki uskolliset palvelijat. Tulkaa! Päivä on täällä, jonka olen luvannut profeettojen kautta, Jesajan, Joelin, Jeremiaan, Aamoksen, Danielin, Johanneksen, näiden kaikkien (profeettojen) kautta Minä tulen kertomaan teille, tulen ohjaamaan teidät kuoleman

Laaksoon. Sillä Jumalan kosto tulee toteutetuksi tuona päivänä, tuona hetkenä. Mutta muistakaa – Minun Aikatauluni on Minun Aikatauluni; Minun Sanani on Minun Sanani. Rauha olkoon sinun kanssasi, Minun poikani (Reymundo), Minun tyttäreni, Minun lapseni, Minun karitsani. Rauha olkoon sinun kanssasi. (loppu)

1009. Tapahtuma - Raymond Aguilera 12. Helmikuuta 1997.

Aamurukouksen aikana Herra ohjeisti minua laittamaan seuraavan Hesekielin kirjan luvun Profetia Kirjaan:

Hes. 13:1 Ja minulle tuli tämä Herran sana:

Hes. 13:2 "Ihmislapsi, ennusta Israelin ennustavista profeetoista ja sano noille, jotka ovat profeettoja oman sydämensä voimasta: Kuulkaa Herran sana.

Hes. 13:3 Näin sanoo Herra, Herra: Voi profeettahoukkia, jotka seuraavat omaa henkeänsä ja sitä, mitä eivät ole nähneet!

Hes. 13:4 Niinkuin ketut raunioissa ovat sinun profeettasi, Israel.

Hes. 13:5 Te ette ole nousseet muurin aukkoihin ettekä korjanneet muuria Israelin heimon ympärillä, että se kestäisi sodassa, Herran päivänä.

Hes. 13:6 Mitä he ovat nähneet, on petosta, ja heidän ennustelunsa on valhetta, kun he sanovat: 'Näin sanoo Herra', vaikka Herra ei ole heitä lähettänyt; ja he muka odottavat, että hän toteuttaisi heidän sanansa.

Hes. 13:7 Ettekö ole petollisia näkyjä nähneet ja valhe-ennusteluja puhuneet, kun olette sanoneet: 'Näin sanoo Herra', vaikka minä en ole puhunut?

Hes. 13:8 Sentähden, näin sanoo Herra, Herra: Koska te olette puhuneet petosta ja nähneet valhenäkyjä, niin sen tähden, katso, minä käyn teidän kimppuunne, sanoo Herra, Herra.

Hes. 13:9 Minun käteni on profeettoja vastaan, jotka petosnäkyjä näkevät ja valhetta ennustelevat. Ei pidä heidän oleman minun kansani yhteydessä, ei heitä kirjoiteta Israelin heimon kirjaan, eivätkä he tule Israelin maahan; ja te tulette tietämään, että minä olen Herra, Herra.

Hes. 13:10 Koska he, koska he vievät minun kansani harhaan, sanoen: 'rauha!', vaikka ei rauhaa ole, ja katso, koska he, kun kansa rakentaa seinän, valkaisevat sen kalkilla,

Hes. 13:11 niin sano noille kalkilla-valkaisijoille, että se kaatuu. Tulee kaatosade, te syöksytte alas, raekivet, ja sinä pusket puhki, myrskynpuuska,

Hes. 13:12 ja katso, seinä kaatuu! Eikö silloin teiltä kysytä: 'Missä on valkaisu, jonka olette sivelleet?'

Hes. 13:13 Sentähden, näin sanoo Herra, Herra: Minä kiivaudessa annan myrskynpuuskan puhjeta, kaatosade tulee minun vihastani ja raekivet minun kiivaudestani, niin että tulee loppu.

Hes. 13:14 Minä hajotan seinän, jonka te olitte kalkilla valkaisseet, ja syöksen sen maahan, niin että sen perustus paljastuu; niin se kaatuu, ja te saatte siinä lopun. Ja te tulette tietämään, että minä olen Herra.

Hes. 13:15 Niin minä panen kiivauteni täytäntöön seinässä ja niissä, jotka sen kalkilla valkaisivat, ja sanon teille: Ei ole enää seinää eikä sen valkaisijoita,

Hes. 13:16 Israelin profeettoja, jotka ennustivat Jerusalemissa ja näkivät sille rauhan näkyjä, vaikka ei rauhaa ollut; sanoo Herra, Herra.

Hes. 13:17 Ja sinä, ihmislapsi, käännä kasvosi kansasi tyttäriä vastaan, jotka joutuvat hurmoksiin oman sydämensä voimasta, ja ennusta heitä vastaan

Hes. 13:18 ja sano: Näin sanoo Herra, Herra: Voi niitä naisia, jotka sitovat taikasiteet kaikkiin ranteisiin ja tekevät hunnut kaikenkorkuisiin päihin pyydystääksensä sieluja! Toisia sieluja te pyydystätte minun kansaltani pois, toisten sielujen annatte elää omaksi eduksenne.

Hes. 13:19 Ja te häpäisette minut kansani edessä muutamista ohrakourallisista ja leipäpalasista, kun kuoletatte sieluja, joiden ei olisi kuoltava, ja annatte elää sielujen, jotka eivät saisi elää; kun valhettelette minun kansalleni, joka kuuntelee valhetta.

Hes. 13:20 Sentähden, näin sanoo Herra, Herra: Minä käyn käsiksi teidän taikasiteisiinne, joilla olette pyydystäneet sieluja niin kuin lintuja, ja revin ne teidän käsivarsistanne ja lasken ne sielut irti - sielut, jotka te olette pyydystäneet - niin kuin linnut.

Hes. 13:21 Ja minä revin teidän huntunne ja pelastan kansani teidän käsistänne, niin etteivät he enää joudu teidän kätenne saaliiksi; ja te tulette tietämään, että minä olen Herra.

Hes. 13:22 Koska olette valheella murehuttaneet vanhurskaan sydämen, vaikka minä en tahtonut häntä murehuttaa, ja olette vahvistaneet jumalattoman käsiä, ettei hän kääntyisi pahalta tieltänsä ja saisi elää,

Hes. 13:23 *sen tähden* ette enää saa petosnäkyjä nähdä ettekä ennustella ennustelujanne, vaan minä pelastan kansani teidän käsistänne; ja te tulette tietämään, että minä olen Herra."

1010. Profetia - Raymond Aguilera 16. Helmikuuta 1997.

Herra sanoi, "Maanjäristyksen kokoluokan oikeaan mittaamiseen pitäisi käyttää kolmiulotteista skaalaa." (loppu)

1011. Näky - Raymond Aguilera 16. Helmikuuta 1997 klo 9:52.

Herra näytti minulle pommin; sellaisen joita sarjakuvahahmot käyttävät televisiossa. Pommi näytti mustalta keilapalloilta jonka päältä sytytyslanka sojotti ulos. Ainoa ero oli, että sytytyslangan ympärillä oli kaunis sormus jossa oli monia värillisiä kiviä. Se oli sellainen sormus jota mies pitäisi.

1012. Profetia (Laulu) - Raymond Aguilera 18. Helmikuuta 1997.

Kunnian päivä on täällä. Nyt ja iankaikkisesti.

Sillä meidän Herramme, meidän Pelastajamme, Meidän Sovittajamme on täällä.

Siunattu olkoon Herra.

Siunattu olkoon Herra.

Sillä Herran Päivä on täällä.

Siunattu olkoon Jeesus Kristus.

Siunattu olkoon Jeesus Kristus.

Sillä Suuria ovat Mumisevat ja Nöyrät Herran Päivänä.
Siunattu olkoon Herra Jeesus Kristus.
Kunnian Päivä.
Kuinka Mahtava ja Ihana sinä olet.
Meidän Pelastajamme. Meidän Kuninkaamme.
Kuinka Suuri on Kuningas Jeesus Kristus.
Mahtava ja Ihana Isä Jehova.
Ylistetty olkoon Pyhä Henki.

1013. Profetia - Raymond Aguilera 18. Helmikuuta 1997.

Kärpänen. Kärpänen. Minä tulen iskemään paholaista niin kuin kärpästä. Kärpänen.
(loppu)

1014. Uni - Raymond Aguilera 26. Helmikuuta 1997.

Sain tämän unen, jossa työskentelin hedelmätehtaassa, ja minulla oli naispomo. Muistan, että häntä oli hyvin vaikea miellyttää. Minut oli laitettu liukuhihnan ääreen, johon oli asetettu kaikki nämä viinirypäleet. Minun työni oli poistaa kaikki pilaantuneet ja mädäntyneet rypäleet hyvien viinirypäleitten joukosta, ja luulen, että minun oli tarkoitus pakata ne, mutta minulle ei ollut annettu ohjeita tehdä niin. Kun poistin mädäntyneitä ja pilaantuneita viinirypäleitä liikkuvalla liukuhihnalla, huomasin että kaikki viinirypäleet olivat putoamassa lattialle. Koska siellä ei ollut mitään vastaanottamassa näitä viinirypäleitä. Joten kutsuin veljeni Tedin, joka seisoi lähellä ovea, ja käskin häntä löytämään laatikon, johon viinirypäleet menisivät. Joten hän heitti minulle vanhan käytetyn laatikon, mutta kun hän heitti laatikon, huomasin että joukko viinirypäleitä oli pudonnut lattialle. Nostin ne nopeasti ylös ja huomasin etteivät ne olleet vahingoittuneet (ainakaan ne eivät näyttäneet kolhiintuneilta). Hyvin pian minulla oli käytetty laatikko täynnä ja aloin asettamaan toisia viinirypäleitä vieressä olevalle pöydälle, joka oli täynnä rypäleitä.

Sitten viimeisen rypäleryhmän takana lähellä, huomasin joitakin pieniä violetteja päärynöitä valmiiksi pakattuina, yhdeksän kappaletta pakkauksessa. Nämä violetit päärynäpakkaukset näyttivät neliönmuotoisilta kananmunapakkauksilta, ilman kantta.

Sitten joku huusi ja sanoi, "Nuo ovat hyvin arvokkaita helmiä. Varmista, etteivät ne kolhiinnu."

Joten yritin siirtää näitä helmiä, mutta huomasin että siellä oli vielä paljon viinirypäleitä minun tielläni estäen näiden helmien siirtämistä. Liukuhihna oli pysähtynyt, ja minulle jäi kaikki nämä hedelmät, joista en tiennyt mitä tehdä niillä. Sitten uni loppui. (loppu)

1015. Profetia - Raymond Aguilera 27. Helmikuuta 1997.

Herra sanoi, "**Cleavis, Cleavis, muista Cleavis.**" (*Cleavis profetiasta 1006). (loppu)

1016. Näky - Raymond Aguilera 28. Helmikuuta 1997.

Herra antoi minulle näyn naisen Rinnasta, jossa oli kolme Nänniä. (loppu)

1017. Näky - Raymond Aguilera 5. Maaliskuuta 1997 klo 5.

Herra antoi minulle näyssä minut itseni ylistämässä ja kiittämässä Häntä tanssien tämän tiheän, pimeän metsikön läpi. Tämä metsä oli niin tiheä ja pimeä, että et pystynyt näkemään mitään valoa, mutta tiesin että jos jatkaisin tanssimista ja Herran ylistämistä, minä pääsisin sen läpi. Joten minä jatkoin tanssimista ja Herran ylistämistä kulkiessani eteenpäin. Sitten yhtäkkiä minä pääsin tälle erityiselle alueelle metsässä, ja Torvi Töräytti ilmaan äänen. Ääni oli niin kova, että tämä suuri liekki lähti liikkeelle metsän halki ja poltti metsän alas, ja minut jätettiin seisomaan vahingoittumattomana. (loppu)

1018. Näky - Raymond Aguilera 5. Maaliskuuta 1997.

Herra näytti minulle tämän Suuren Valon. Se näytti kuin tuliselta joelta ja se iski Planeettaan. (Tämä ei ollut meteori.)

Sitten Herra sanoi, "**Kiivetkää Valoon.**"

Näky:

Sitten seuraava asia jonka näin oli kardaaniakselin, sellaisen joka on auton vetoakselin päässä. Akselinlaakeri on siinä ristin muotoinen jossa on pieni laakeri jokaisessa sen neljässä päässä. (loppu)

1019. Näky - Raymond Aguilera 6. Maaliskuuta 1997.

Herra näytti minulle suuren mustan savukasautuman, josta savu nousi taivaaseen. Katsellessani taivaalle huomasin, että taivaalla oli punaisia/oransseja pilviä ja nämä pilvet liikkuvat kohti savukasautumaa. (loppu)

1020. Näky - Raymond Aguilera 10. Maaliskuuta 1997 klo 1:26.

Herra antoi minulle näyssä pysäköintimittarin, ja pysäköintimittarin juureen tangon ympäri oli sidottuna köysi. Kun minun silmäni seurasivat sidottua köyttä, se meni toiselle puolelle jalkakäytävää olevaan henkilöön, joka oli köydellä sidottu kuin muumio. (loppu)

1021. Profetia - Raymond Aguilera 15. Maaliskuuta 1997 klo 8:02 Espanjaksi.

Kuulkaa Minua! Kuulkaa Minua maailman ihmiset! Kuulkaa Minua! Minä tiedän, että teillä on silmät suljettuina. Minä tiedän, että te ette halua kuulla, mutta tämä ei tule muuttamaan yhtään asiaa. Jos te kuuntelette tai ette. Mikä on tapahtuva; tulee tapahtumaan asian ytimeen. Kaikki mitä Minä olen sanonut Raamatussa, tulee tapahtumaan. Jos haluatte muutosta, lukekaa Raamattua; etsikää Puhtaalla Sydämellä Taivaan Herraa, maailman Herraa, Häntä joka teki kaiken. Minä tiedän, ettette te usko Minun Profeettaani, mutta tämä ei kuitenkaan muuta mitään. Sillä jo vuosia ja vuosia ja vuosia, Minä olen lähettänyt Sanani, koska he eivät uskoneet ennen kuin se tapahtui.

Mikä häpeä – sillä Minä kerron teille Sydämelläni, ne asiat jotka tulevat toteutumaan, Mutta Minä tiedän että maailman ihmiset pitävät maailman asioista. He eivät usko Jumalaan, Jeesukseen, Isään, ja Pyhään Henkeen, Mutta he tulevat olemaan peloissaan. Sillä minä aion kääntää Selkäni; Minä en aio nähdä heitä, ja Minä en tule auttamaan heitä. Minä tiedän – että te ajattelette tämän Profeetan olevan tyhmä ja hoopo, mutta se ei muuta yhtään mitään. Minun Sanani on Minun Sanani, uskoitte te sen tai ette!

Minä tulen lähettämään Enkelin, ja tuo enkeli tulee osoittamaan tähteä, kiveä taivaalta. Ja kun Minun Enkelini tönäisee tuota tähteä, kiveä; katsotaanpa mihinkä te tulette piiloutumaan. Sillä täältä tulee taivaan kuilu, ja se tulee iskemään Voimalla, joka tulee pelästyttämään koko maailman. Se on saapunut, loppu monille tässä maailmassa sillä he eivät etsineet Minua. Koska he pitivät enemmän maailmasta, paholaisesta kuin Jumalasta, joka teki tähdet, mitä näette, mitä kosketatte.

Mutta mitä Minä olen sanonut Sanassani, ja se tulee tapahtumaan. Sillä kukaan ei voi muuttaa mitä Minä olen sanonut. Kenelläkään ei ole Jeesuksen Voimaa, Isän Voimaa, ja Pyhän Hengen Voimaa. Nyt kun olen sen sanonut – se tulee tapahtumaan; Tarkasti ja Asian ytimeen. Kaikki mitä teidän täytyy tehdä, on odottaa kiveä taivaalta. Sillä täältä se tulee, Jumalan Voimalla.

Te tulette olemaan peloissanne. Katsotaanpa jos teidän aivonne voivat pelastaa teidät. Katsotaanpa voiko paholainen pelastaa teidät. Katsotaanpa jos Presidentti voisi pelastaa teidät. Katsotaanpa jos pistoolinne voivat pelastaa teidät. Katsotaanpa! Sillä täältä se tulee Asian ytimeen ja Suoraan, ja Asian ytimeen Minun Nimeeni Jeesuksen, Isän ja Pyhän Hengen kanssa. Minä kerron teille totuuden asian ytimeen. Ja muut – te jotka uskotte Minuun, ja etsitte Jeesusta, älkää olko peloissanne. Sillä kaikki on Minun Käsissäni.

Kuulitteko Minua? Älkää huolehtiko, mutta haluan teidän tekevän parannuksen. Haluan teidän etsivän Minua. Haluan teidän lukevan Raamattua. Haluan teidän syövän ehtoollista. Se on saapunut, Jumalan Sana.

Huom:

Herra antoi minulle Luukkaan Evankeliumin Luvun 21. (loppu)

1022. Näky - Raymond Aguilera 15. Maaliskuuta 1997.

Herra antoi minulle näyn verkosta, joka ympäröi koko maailman. Se näytti ketjuin linkitetyltä aidalta. Se peitti jokaisen neliötuuman planeetalla. (loppu)

1023. Profetia ja Näky - Raymond Aguilera 19. Maaliskuuta 1997 klo 8:06.

Rukouksen aikana Herra antoi minulle näyn Punaisesta Merestä ja kuinka Hän jakoi vedet. Herra näytti minulle Sormensa kun se meni veden ylitse ja jakoi Punaisen meren (missä Mooses ylitti sen). Sitten Hän näytti minulle tämän valtavan hampaisen suun, joka oli tämän alueen alapuolelle. Ja Herra sanoi, että se oli Leviathanin suu. Ja kuinka suu oli valmis syömään ne sotilaat, jotka ajoivat Moosesta takaa. (loppu)

Näky:

Sitten Herra antoi minulle näyssä valkoisen golfpallon ja golfmailan. Sitten näin golfmailan iskevän valkoista golfpalloa.

Sitten Herra sanoi, "Tällä tavalla Minä tulen iskemään maaplaneettaa." (loppu)

Näky:

Sitten Herra antoi minulle näyn Kolmesta Sytytetystä Tulitikusta, jotka olivat pystyssä vierekkäin. (loppu)

Näky:

Sitten Herra näytti minulle jotain, joka näytti kuin kankaalta, mutta se ei ollut kangasta. Se näytti padolta, ja pato oli repeytymässä keskeltä halki niin kuin pala kangasta. Sitten kun vesi alkoi valumaan alas, Herra sanoi, "Minun tulvaporttini tulevat avautumaan."

Profetia:

Sitten Herra sanoi, "Ympyrä on valmis." (loppu)

1024. Profetia - Raymond Aguilera 21. Maaliskuuta 1997.

Herra antoi minulle sananpaikan Jesajan 60:19-21, koskien näkyä veden tulvimisesta. (näky kankaan näköisestä padosta.)

1025. Näky - Raymond Aguilera 23. Maaliskuuta 1997.

Minä sain näyn miehestä ilman päätä; hänellä oli päällään baseball univormu. (loppu)

1026. Profetia - Raymond Aguilera 26. Maaliskuuta 1997 klo 7:56 Espanjaksi.

Minä olen – Minä olen elämä; kaiken elämä mitä te näette, kaiken mitä te kosketatte, kaiken mitä te tiedätte. Minä olen, Minä olen, Minä olen. Minä olen elämä. Minä kuulen teidän kyynelneen asian ytimeen! Sinä uskot etten Minä kuule sinua, mutta Minä kuulen KAIKEN. Minä tulen auttamaan teitä Minun Käsilläni. Minä tulen auttamaan teitä kaikella mitä te tarvitsette. Minä tiedän – että sinä olet kärsinyt. Minä kuulen sinun kyynelneesi yksityiskohtaisesti. Se on saapunut, Reymundo, päivä josta kerroin sinulle vuosia sitten. Kaikki mitä olen luvannut sinulle, on saapunut. Minä tulen lähettämään ihmisiä; Minä tulen lähettämään, mitä sinä tarvitset. Ja ne muut asiat, joita sinä kysyit Raamatusta. Minä tulen avaamaan sinun silmäsi ja korvasi Sanalle, asioille joita sinä et tiedä.

Sillä me olemme saapuneet päivään, lopun päivään. Minun Aikani ei ole ihmisen aika. Kaikki tulee tapahtumaan Jumalan Ajalla (Kristus, Pyhä Henki, ja Isä). Me Kolme olemme Yksi Voimien Voimalla, Rakkauden Rakkaudella, KAIKELLA mitä siellä on.

Kaikki Sanat, jotka olet kirjoittanut, tulevat pelästyttämään maailman, ja he tulevat itkemään. Sillä he tulevat tietämään, että ne asiat joita he ovat opiskelleet Raamatusta, ovat olleet ihmisten asioita, ihmisen mielellä. Sillä heillä ei ollut puhdasta sydäntä kohdistettuna kohti Minun Poikaani Jeesusta. He eivät olleet seisomassa Minun Poikani Kallion päällä. He olivat seisomassa paholaisen kallion päällä. Ihmisen sana on ihmisen sana, jos te käytätte Raamattua tai jos te ette käytä Raamattua, se on sama asia. Se on ihmisen sanaa.

Mutta jos te seisotte Minun Poikani Jeesuksen Kalliolla, ja te rukoilette Minua Rakkauden Sydämellä. Minä tulen avaamaan teidän silmänne. Minä tulen avaamaan teidän korvanne, ja Raamatun asiat alkavat tulemaan selkeämmiksi, yksityiskohtaisesti. Ja kun te kuulette ne, ja kun ne iskevät teidän sydämeenne; te tulette kaatumaan lattialle, ja lattialla te tulette itkemään. Sillä te tulette tietämään noiden kyynelten kanssa, että nämä ovat teidän Jumalanne Sanoja. Sillä Jumalan Sanoissa on Voima. Ihmisen sanoissa on kuilu. Muistakaa mitä Minä olen sanonut teille. Minä tulen ottamaan sen, mikä on osoitettuna, suoraan, osoitettuna kohti Minun Poikaani. Tämä on kaikki, mitä Minä haluan. Loput – ovat menossa kuiluun. Sillä mikä on minun, on minun. Loppuja Minä en halua! - he ovat arvottomia!

Se ei ole tärkeää Minulle, olitte te sitten pitkiä, lyhyitä, lihavia tai jos te olette älykkäitä tai te ette tiedä mitään. Mitä Minä näen, on SYDÄN. Sydän, joka etsii Minua kaikella, mitä teillä on, koko teidän Mielellänne, koko teidän Sydämellänne, koko teidän hengellänne, kaikella mitä teillä on. Ihmiset tulevat olemaan peloissaan, koska he uskoivat, että heillä oli Minut, ja he tulevat saamaan selville, ettei heillä ollut mitään. Koska heidän sydämensä olivat likaisia.

Kiirehdi - Reymundo! Meidän täytyy alkaa kirjoittamaan kaikki, mitä olen sanonut sinulle. Sillä maailma tulee olemaan peloissaan selkeästi ja asian ytimeen Jumalan Voimalla. Kuulitko sinä Minua Selkeästi? Kuulitko Minua Asian ytimeen? Älä huolehdi niistä ihmisistä, jotka uskovat tietävänsä sen kaiken. Sillä Minulla on paikka tämänlaisille ihmisille. Oi, Oi, Oi! Minä kerron heille, ja Minä kerron heille, ja Minä kerron heille, mutta he eivät tahdo kuulla. Sillä heidän sydämensä ovat kovia. Mutta, mitä tulee tapahtumaan, tulee tapahtumaan Jumalan Ajalla. Kiirehdi Minun poikani, Meidän täytyy aloittaa toinen Sivun Jumalan Sanasta. (loppu)

1027. Profetia - Raymond Aguilera 26. Maaliskuuta 1996 klo 8:13.

Tulen käyttämään karhua Jumalan Voimalla ja Vallalla. Täältä tulee karhu, tuhon halukas instrumentti. Valmistautukaa, olkaa viisaita! Täältä tulee karhu! Nukkuva karhu tulee heräämään atomin voimalla. Peittäkää kasvonne – älkää katsoko valoa kohti! Atoimin valo on pommin voiman valo. Juoskaa ja piiloutukaa! Sillä täältä tulee karhu, mahtava karhu, Jumalan instrumentti; Jumalan Vihan tähden, irstauden tähden; saastaisuuden tähden. Täältä tulee pommin valo! (loppu)

Näky:

Näky keittiöhanasta, ja hanan päässä oli and vauvan tuttipullon tutti. (loppu)

Näky:

Sitten löysin itseni ulkoavaruudesta. Se oli pimeää ja kun leijuin avaruudessa, huomasin tähtien kadonneen, ja siellä ei ollut muuta kuin täydellinen mustuus kun kaikki universumista oli kadonnut. Ja kun leijuin tässä pimeydessä, huomasin tämän yhden Tähtien kaukaisuudessa, ja se tuli isommaksi ja isommaksi. Kun se lähestyi minua, huomasin sen muuttuneen eräänlaiseksi hopeiseksi kanisteriksi. En tiedä mitä se oli, mutta se näytti Kuninkaalliselta. Tämä oli outoa, mutta Herra kertoi minulle, että tuon kanisterin sisäpuolella oli koko universumi, minkä me tunnemme. (loppu)

1028. Profetia - Raymond Aguilera 10. Huhtikuuta 1997 00:27 Espanjaksi.

Minä olen sinun kanssasi Minun poikani. Minä olen sinun kanssasi kyynelissä – Minä kuulen sinua! Minä näen sinun sydämesi itkevän liekillä, joka haluaa tietää totuuden. Sinä

tiedät, että maailma on tulossa loppuun. Sinä tiedät enemmän kuin ihmiset, jotka uskovat tietävänsä. Koska sinä näit silmilläsi lopun. Sinä näit Jumalan silmillä, mitä tulee tapahtumaan. Minä tiedän, että maailman ihmiset eivät halua auttaa sinua. Sillä he rakastavat paholaista enemmän kuin Jumalan asioita, mutta älä huolehdi siitä etteivät ihmiset auta sinua. Sillä Minä aion auttaa sinua, Minun Kädelläni, Minun Huulillani.

Ihminen etsii ihmisen asioita, Mutta Minä tulen näyttämään sinulle asioita, joita kukaan ei ole koskaan aiemmin nähnyt tai kuullut. Sillä sinun täytyy kirjoittaa Hengen asiat, mitä sinä näet, mitä sinä uneksit. Minä kerroin sinulle tähdestä, ennen kuin se tapahtui; Minä käskin sinua katsomaan taivaalle vuosia ennen kuin se tapahtui. Ja ihmiset vasta nyt alkavat näkemään – mitä Minä näytin sinulle vuosia sitten. He pelästyivät – niin kuin sinä pelästyit kun Minä näytin sinulle tähden, joka tulee iskemään maailmaa, ja silti tähän päivään asti, he pilkkaavat sinua.

He eivät ole vielä kukaan lukeneet Raamattua, ja he eivät ole vielä kukaan auttaneet ihmisiä, jotka ovat kaduilla. Niitä, jotka ovat sairaita. Heillä on yhä juhliä, tanssimista ja hauskan pitämistä. Sillä he eivät halua tuntea totuutta. Minä tiedän sen olleen vaikeaa kaikkina näinä vuosina kun olen puhunut sinulle. Minä tiedän sinun kärsineen. Minä tiedän kaiken tapahtuneen, ja ne asiat jotka tulevat tapahtumaan sinulle. Sinä olet Minun rakkaani, mutta katso Reymundo, asiat jotka sinä tiedät – ja asiat jotka sinä tulet kirjoittamaan; ihmiset haluavat tietää ne. Niitä ei ole monia, mutta siellä on ihmisiä, jotka haluavat tietää. He ovat etsimässä asioita, jotka sinä tiedät.

Minä tiedän – että sinun ruumiisi on kulumassa loppuun, sinun kätesi, ja mielesi. Sinä olet uuvuksissa! Minä tiedän – että sinä olet nälkäinen joskus, ja sinulla ei ole mitään syötävää. Minä näen nämä asiat, mutta sinä et usko Minun näkevän. Sinä et mene juhliin. Minä tiedän – että sinulla ei ole iloa. Minä tiedän – että sinulla ei ole ketään jonka kanssa puhua. Minä tiedän – että sinä olet yksin. Minä tiedän – että sinä etsit ystäviä auttamaan sinua niissä asioissa mitä sinä et tunne, mutta he eivät voi auttaa sinua, Reymundo.

Sillä Minä erotin sinut Minun Hengelläni. Minä olen se Yksi AINOA, joka voi auttaa sinua. Sillä ne asiat, jotka Minä olen näyttänyt sinulle vuosien aikana, ovat hyvin raskaita, ja Minä tiedän sen koskevan sinun sydämeesi. Minä tiedän sinun unelmasi, ja Minä tiedän, että paholainen iskee sinua. Hän iskee sinua kovaa, mutta sinä olet voimakkaampi nyt Reymundo, ja sinä pystyt kertomaan koska hän tulee, mutta Meillä on tiettyjä asioita tehtävänä. Minä tulen auttamaan sinua rahalla. Sillä Minä tiedän, että veljet ja sisaret ovat kuuroja; he haluavat kaikki HELPPONA; he haluavat kaiken ILMAISEKSI. Minä tiedän – tietokone maksaa sinulle, ja ne asiat elämistä varten.

Mutta siellä on tulossa yksi päivä, Reymundo, jolloin kaikki nämä asiat tulevat olemaan niin kuin ei mitään. Sillä ihmiset tulevat syömään rottia, koiria, ja kissoja. Ja he tulevat syömään kaikkea, mikä on saastaista. Minä olen lähettänyt ulos Minun Sanani useiden vuosien ajan, ja kukaan ei auta Minun Profeettojani, jotka Minä lähetän ulos tähän maailmaan. He kärsivät ja he kärsivät, mutta he lähettävät ulos Minun Sanani, koska se on heidän työnsä. Minä kuulen heidän kyöneleensä, ja se koskee Minuun, kun Minä näen kyynelten tulevan ihmisistä, jotka Minä valitsin. Sillä kun he kärsivät – Minä KÄRSIN! Sillä he tietävät – ja Minä tiedän, että tuo Sana ei ole heidän. Se on Minun!

Sana, jonka Minä lähetän sinun kätesi kautta, sinun tietokoneesi kautta, iskee ihmisiä todella KOVAA asian ytimeen. Ja he eivät pidä sinusta, Reymundo! Sillä jos he pitäisivät sinusta; he pitäisivät Minusta. He kaikki, haluavat kaiken helppona. He pitävät Rakkaudesta, ja Rakkaudesta; he eivät halua kärsiä niin kuin Minun Poikani Jeesus. Tämän takia he eivät auta sinua, Reymundo. Sillä he haluavat sen helppona! He haluavat kaiken ilmaiseksi! Mutta älä huolehdi Minun poikani, sillä Minä Rakastan sinua. Sinä olet Minun rakkaani, ja sinun askeleesi ovat Minun askeleita, ja sinun huulesi ovat Minun huuleni, ja sinun sydämesi on Minun Sydämeni. Minä kerron sinulle suoraan. Minä kerron sinulle asian ytimeen.

Minä tiedän, että sinä olet odottamassa vaimoasi, mutta Minä tiedän mitä tulee tapahtumaan. Sinun täytyy odottaa Minun tähteni, koska siellä on tulossa päivä, jolloin sinä tulet tarvitsemaan häntä, mutta Minä tiedän kuka se on. Sillä hänellä tulee olemaan sama mieli kuin sinulla on. Te kaksi tulette työskentelemään, samassa hengessä, samalla mielellä, samalla Minun, Minun Poikani, ja Pyhän Hengen Rakkaudella. Minä tiedän sinun uskovan olevasi hullu ajoittain, niiden asioiden tähden mitä sinä tiedät. Sinä et voi kertoa kenellekään sillä he eivät tulisi uskomaan sinua. He uskovat sinun olevan hullu, mutta sinä olet hullu sinun Jumalallesi.

Mutta asiat ovat tulossa kuumemmiksi, Reymundo, Minun poikani. Minä tulen näyttämään sinulle enemmän asioita, ja sinä tulet olemaan peloissaan – ja sinä tulet itkemään vähän lisää. Mutta katso – sinä olet Minun Käsissäni, ja älä huolehdi yhtään niistä jotka vihastuvat sinuun, oli se sitten Presidentti, Hallitus, maailma, tai paholainen. Sillä Minä tiedän mihinkä sinä tulet menemään kun sinun aikasi tulee. Ja Minä tiedän – ja sinä tiedät mitä tulee tapahtumaan ihmisille, jotka hyökkäävät sinua vastaan. Lukekaa Raamattua – sinä tiedät ja Minä tiedän, mitä tapahtui ihmisille, jotka iskivät niitä ihmisiä (profeettoja), jotka kantoivat Minun Sanaani.

Siellä ei ole monia ihmisiä, jotka voisivat tehdä sen; mitä sinä olet tekemässä Reymundo. Minä tiedän sinun uskovan, että sinä et ole tekemässä paljoakaan. Siellä on ihmisiä, jotka ovat sanomassa sinulle tekemään tämän, ja tekemään tuon, mutta heillä ei ole rohkeutta tehdä sitä itse. He sanovat sinulle, mutta heillä ei ole rohkeutta tehdä sitä, ja he ei ole edes rohkeutta auttaa sinua. Mutta katso – kohdista silmäsi Jeesusta kohti. Kohdista sinun sydämesi Pyhää Henkeä kohti, kohdista kaikki mitä sinulla on Isää kohti. Kukaan ei voi työntää sinua alas, sillä sinä olet Meidän Käsissämme. Minä sanon sinulle Rakkaudella. Minä sanon sinulle Jumalan Sanan, mutta Minä tiedän, että siellä on aikoja, jolloin sinä et halua kuulla Jumalan Sanaa; kun olet nälkäinen, janoinen, ja kylmä, mutta Minä olen siellä jokaisen päivän joka minuutti.

Mutta täältä tulee sota, joka tulee pelästyttämään koko maailman. Paholainen on nyt valmis. Jokainen uskoo, että he voivat tehdä maailman sellaiseksi kuin he haluavat, mutta maailma on Minun, ja Minä voin tehdä mitä Minä haluan sen kanssa mikä on Minun. Kun se tapahtuu, he tulevat etsimään sinua, ne jotka uskovat, ja ne jotka eivät usko. Mikään ei ole muuttunut ihmisen kanssa. Jotakin pahaa pitää tapahtua, ennen kuin he tulevat etsimään Minua, mutta katso – Minä haluan sinun ainoastaan etsivän Minua, ja Minä tulen kertomaan sinulle totuuden. Pidit siitä tai et, Minä tulen kertomaan totuuden sillä sinä olet

Minun rakkaani. Minä aion asettaa Enkelin sinun sivullesi, jotta hän voi auttaa sinua jokaisen päivän jokaisena minuuttina. Minä tiedän, että sinä tulet etsimään häntä, ja joskus sinä tulet näkemään hänet, mutta näit sinä hänet tai et – hän tulee olemaan siellä avaamaan ovia ja sulkemaan ovia sillä loppu on tulossa. Kaiken loppu mitä sinä näet; kaiken mitä sinä kosketat.

Mikä häpeä, että ihmiset ovat niin sokeita, mutta mikään ei ole muuttunut. Maailman kirkko on menossa samalla tiellä kuin Juutalaiset, jotka uskoivat tietävänsä sen kaiken. Minä näen, että mikään ei ole erilaista heidän sydämissään, heidän mielissään. Se on niin kuin he laittaisivat päälleen samat housut, kengät, hatut, ja takit, kuin Juutalaisilla. He näyttävät kuin kaksosilta. He näyttävät kuin kaksosilta. He näyttävät kuin kaksosilta. Siellä on ihmisiä, jotka tulevat olemaan vihaisia sinulle, Reymundo.

Me tulemme aloittamaan uudestaan, mutta siellä on monia, jotka tulevat kuolemaan, perheitä, pikkuisia, äitejä, ja isiä. Mikä häpeä! Mutta SYNTI on tulossa suuremmaksi ja suuremmaksi, ja ainoa asia mikä on eri lailla, on se, että he tekevät SYNTIÄ Minun Poikani Nimessä. Mikä häpeä! He eivät syö Ehtoollista; he eivät tee parannusta, he eivät tee sitä mitä Minun Poikani käski heitä tekemään. He tekevät ja kirjoittavat lakeja, ja kun he haluavat ihmisten tottelevan heitä, he laittavat Minun Poikani Nimen siihen ja he tekevät tätä heille. Ja he uskovat, että Minä tulen auttamaan heitä, koska he sanoivat Minun Poikani Nimen, kun he tekevät syntinsä. Mutta Minulla on kärsivällisyyttä, Minä voin odottaa, sillä aika ei ole Minulle mitään, ja Minä en unohda mitään.

Mutta minä tiedän, sillä Minä luen sinun sydämesi, että sinä olet hyvin surullinen; sillä sinä et tiedä kenelle puhua. Sillä he eivät tiedä sitä mitä sinä tiedät, ja sinä et tiedä kuinka kertoa heille; mitä sinä tunnet sinun sydämessäsi. Mutta katso Minun poikani, tee itsesi vahvaksi, sillä loppu on saapunut. Sillä kaikki se ilo mitä he ovat pitämässä, he tulevat kärsimään, ja Minä en tule suojelemaan heitä niin kuin Minä tulen suojelemaan sinut ja sinun perheesi. Minä tunnen sinun sydämesi; Minä tiedän sinun rakastavan Minua kaikella mitä sinulla on, mutta kaikki tulee menemään hyvin Minun poikani, kaikki asian ytimeen, kaikki Sanat, kaikki mitä sinä näit, kaikki mitä sinä uneksit, kaikki mitä on tapahtunut. Lepää Minun poikani, Minä tiedän, että sinun käsiisi koskee. Minä tiedän, että sinun sydämesi on itkemässä. Nuku ja Lepää. Huomenna Minä tulen antamaan sinulle rahaa, jotta sinä voit syödä, sillä Minä tiedän sinun olevan nälkäinen. Lepää huomina, Minun poikani, en halua sinun työskentelevän. Kuulitko Minua? Minä en halua sinun työskentelevän huomenna, mutta Minä – Minun Käsilläni tulen antamaan sinulle sen rahan mitä sinä tarvitset, jotta sinä voit syödä. Lepää! Kuulitko Minua? Lepää Minun poikani, Minun rakkaani. (loppu)

1029. Tapahtuma - Raymond Aguilera 14. Huhtikuuta 1997 klo 17:30.

Lähetin viimeisimmän profetian #1028 muutama tunti sitten ihmisille meidän e-maili listallamme. Jälkeenpäin olin täysin uuvuksissa, tunsin kuin olisin työskennellyt 20 tuntia ilman taukoja. Joten päätin mennä maata ja levätä. Torkkujeni aikana, tunsin tämän

voimakkaan demonisen hyökkäyksen, ja minä heräsin väsyneempänä kuin olin mennyt maata. Sitten minun tyttäreni huusi minulle yläkertaan ja kertoi minulle, että pation tuplalasiovi pikkuhiljaa rikkoutumassa. Joten menin alakertaan ja katsoin hiljalleen rikkoutuvaa patio-ovea ja tajusin paholaisen hyökkäävän taloa vastaan, ja ainoastaan rikkoi ulkopuolisen lasin. Otin kuvan lasisesta patio-ovesta, ja laitoin kuvan nettisivuille. Niin kuin voit nähdä valokuvasta; lasiovi on varjossa, ei suoraan auringon valossa. Tämä on taas uusi kustannus johon minulla ei ole rahaa korjaukseen.



Tämä kuva otettiin kun ikkuna oli pikkuhiljaa rikkoutumassa.



Ikkuna muutamia viikkoja myöhemmin.

1030. Näky - Raymond Aguilera 14. Huhtikuuta 1997.

Raamattututkiskelun aikana Herra antoi minulle näyn avoimesta haudasta, jossa oli avoin ruumisarkku sisällä. Minä pystyin näkemään miehen luurangon arkun sisällä. (loppu)

1031. Näky - Raymond Aguilera 18. Huhtikuuta 1997 klo 9:30.

Herra antoi minulle kahdessa näyssä naisen hahmon.

Ensimmäinen kuva näytti Vapaudenpatsaalta, ja hän nojasi molemmilla käsillään kahteen puiseen keppiin.

Toinen kuva oli Vapaudenpatsas, jonka olen tottunut näkemään. Hän näytti siltä kuin hän yritti peitellä itseään ikään kuin hänellä ei ollut vaatteita. (loppu)

1032. Näky - Raymond Aguilera 19. Huhtikuuta 1997 klo 21:30.

Rukouksen aikana Herra antoi minulle näyssä suuren Konjakkiviinilasin, joka oli suuri kuin ovaali kalamalja. Ja katsoessani tätä Suurta Viinilasia, näin pienen viinilasin tulevan ylös, ja napauttavan Suuren Viinilasin kylkeä, ja se teki äänen. Jatkaessani katsomista monia, useita viinilaseja tuli ylös ja napautti Suurta Viinilasia kylkeen. Nämä napautus äänet, tekivät näitä lukuisia ääniä, jotka säteilivät Taivaaseen. (loppu)

1033. Näky - Raymond Aguilera 24. Huhtikuuta 1997 18:00.

Rukouksen aikana, minä näin tämän viisisakaraisen tähden, ja tämän tähden keskellä oli kuva maaplaneetasta.

Näky: 18:30

Sain näyssä viinilasin, mutta täysi viinilasi oli kellumassa vaaka-asennossa.

1034. Profetia - Raymond Aguilera 25. Huhtikuuta 1997 klo 23:30.

Minä olen, Minä olen, Minä olen. Pysy hereillä, ole valppaana. Hevonen ja ajokoira ovat valmiina jahtiin. Tarkatkaa kettua. Hän on nopea, ja hän on vikkellä. Jahti ei tuota mitään; sillä kettu on liian älykäs hevoselle ja ajokoiralle. Sanokaa Minun sanoneen, ketun päivä on täällä. Jos katsotte tarkasti; te tulette näkemään ketun. Kettu tulee tekemään itsensä tunnetuksi seuraavan kolmen vuoden sisällä. Etsikää kettua; sillä hevonen ja ajokoira ovat aivan sen takana. (loppu)

1035. Näky - Raymond Aguilera 25. Huhtikuuta 1997 klo 17:00.

Näky kynttilästä, joka oli noin halkaisijaltaan tuuman korkeudeltaan neljä tuumaa. Ja tämän kynttilän päällä, minä näin pienen sinisen syntymäpäiväkynttilän; ja se oli palamassa. (loppu)

Näky:

Näin kirkkaan lasimukin jonka pinnassa oli kotkankuva tunnuksena, mutta kirkkaan lasin sisällä oli jonkinlainen pyörremyrsky. (loppu)

1036. Näky - Raymond Aguilera 29. Huhtikuuta 1997 klo 6:00.

Näyssä palanut kirkko ilman kattoa ja vain osittain seinät pystyssä. Yhdessä seinässä olevalla avoimella alueella, minä näin kaksi varista; toinen oli Valkoinen, toinen oli musta. Sitten näin kuinka Valkoinen varis antoi jotakin mustalle varikselle. (Luulen, että se oli ruokaa.) Sitten näky loppui.

Näky: klo 8:42.

Näyssä Valkoinen Hevonen ja Ratsastaja. Näen Hevosen liikkuvan Vedessä, joka on sitä Silmiin asti. Hitaasti Hevonen menee upoksiin Ratsastajansa kanssa, mutta minun ei sallittu nähdä Ratsastajan Kasvoja. Ratsastaja oli pukeutunut Valkoiseen ja Hevonen oli Valkoinen. (loppu)

1037. Profetia - Raymond Aguilera 29. Huhtikuuta 1997 klo 9:01.

Minä olen Herra, Kaikkivaltias, Hän, jonka näit ratsastavan Valkoisella Hevosella liikkuen Veden alla. Aika on tulossa, jolloin vanhurskaat asiat tulevat olemaan veden alla; siistimisen tähden; puhdistamisen tähden; niiden asioiden tähden jotka ovat menossa Taivaaseen. Kuunnelkaa Minua, Minun Ihmiseni; sillä Jumalan Sana on Totuudellinen, Oikeaa, ja Asian ytimeen. Maailman suurtuho on täällä.

Minä tiedän – että useimmat teistä eivät usko. Minä tiedän – että useimmat teistä haluavat tietää, mutta ainoastaan ne, joilla on moraalit – Kristilliset Moraalit – ne, jotka Rakastavat Jehovaa, Jeesuksen Kristuksen Rakkaudella, Pyhän Hengen Rakkaudella, tullaan Pelastamaan. Te ette voi sanoa olevanne Kristitty, ja vaeltaa maailman kanssa. Te ette voi vaeltaa maailman kanssa, ja väittää olevanne pelastettu. Nämä ovat yksinkertaisia Sanoja, jotka ovat hyvin vaikeita joidenkin ihmisten hyväksyä. Sillä he ovat tottuneet elämän asioihin, heidän omaisuuksiinsa. Nämä omaisuudet tullaan ottamaan pois silmänräpäyksessä! Minä tiedän, että te ette voi ymmärtää, mitä Minä olen sanomassa, mutta te tulette – kun se tapahtuu!

Minä tulen riisumaan tämän maailman alastomaksi, ja Minä laitan teidät katsomaan alastomuuttanne Häpeällä. Minä haluan teidän näkevän Häpeänne! Haluan teidän näkevän Syntinne! Joillekin teistä, se ei tule olemaan mitään. Koska te olette vanhurskaita, te olette puhtaita, ja siellä ei ole mitään paljastettavaa. Loput teistä; te tulette näkemään selkeästi alastomuutenne, likaisuutenne. Te uskotte, että te voitte tehdä mitä haluatte niillä

asioilla, joita Minä olen antanut teille, ja te juoksette ja leikitte paholaisen kanssa. Minä sallin teidän tehdä mitä te haluatte, mutta Minulla tulee olemaan viimeinen Sana.

Minä näen, ja kuulen kuinka ihmisiä, jotka ovat lesboja, toivotettavan tervetulleeksi Valkoiseen Taloon avoimin käsin. Minä näen, ja kuulen ne kuvottavat asiat, joita nämä naiset tekevät. Minä näen, ja Minä kuulen ne kuvottavat asiat, joita homoseksuaalit tekevät. Kyllä, heillä on hauskaa; he saavat nautintoja, mutta siellä tulee olemaan aika, jolloin Minä tulen riisumaan heidät alastomiksi Minun edessäni; ja Minä tulen näyttämään heille heidän Häpeänsä!

Tämä Valtio – ja muut Valtiot, jotka ovat menettäneet kaikki heidän Moraalinsa, kaikki heidän arvonsa tulevat näkemään Jumalan Vihan. Mutta johtajat, jotka sallivat; jotka rohkaisevat tällaisia tekoja; Minä tulen tumppaamaan heidät Minun Kenkäni Kantapäällä, ja jauhan heidän päänsä maahan. Jokainen johtaja, jokainen henkilö, joka rohkaisee tällaisia asioita, tulevat kuulemaan Minulta.

Minä loin kauniin miehen Minun kuvakseni. Minä loin naisen hänelle puoliseksi, jotta molemmat tulisivat yhdeksi. Paholaisen avulla, ihmisen pahuuden avulla; he tekivät likaiseksi; he tekivät pahaksi; sen minkä Minä tein alussa kauniiksi. Maailman ihmisten täytyy olla todella sokeita uskoessaan, etten Minä näe näitä asioita. Mutta Minä kerron teille, että niin kuin Minun Nimeni on Jehova, Minun Poikani Jeesuksen Kristuksen Nasaretilaisen kanssa, Pyhän Hengen Voiman kanssa; teidän Presidenttinne tai kuka tahansa Presidentti, joka sallii tällaisia asioita, tulee näkemään Minun Kenkäni Kantapään.

Me emme ole pelaamassa pelejä. Tämä ei ole mikään huveja ja pelejä -juttu! Mutta tällä tilanteella on voittaja ja häviöjä. Liitto miehen ja naisen välillä on pyhä. Se oli tehty miehelle ja vaimolle, aviomies päänä, liitossa hänen vaimonsa kanssa. He molemmat työskentelemässä yhdessä. Mikä on tässä niin vaikeaa ymmärtää? Mutta Minä kerron teille maailman ihmiset; että teidän huvien ja pelien aika on melkein ohi. Sillä Minun Kantapäni on valmiina myös. Yhdellä Puhalluksella – asiat alkavat tapahtumaan, ja Minä alan puhdistamaan tätä saastaista pientä planeettaa, jota te kutsutte maaksi.

Mutta Minun Silmäni näkevät mikä on puhdasta; mikä on vanhurskasta; mikä on virheetöntä, Minä tunnen Minun Seuraajani, Minun Karitsani, Minun Lampaani, ja Minä tulen suojelemaan heidät. Mitä tahansa tulee tapahtumaan, Minä tulen pelastamaan heidät siltä mikä on likaista; mikä on paholaisesta. Tämä planeetta tulee ravistelluksi yli kaiken sen, mitä te pystytte ymmärtämään siihen pisteeseen asti, jolloin te toivotte ettette olisi syntyneetkään. Paholainen tullaan lukitsemaan kiinni kaikkien hänen ihmistensä kanssa. Ajatteletteko te, että Minä olen vitsailemassa? Jatkaa sen tekemistä, mitä olette tekemässä, ja Me tulemme näkemään kenestä tulee voittaja. Te ette ole nähneet Voimaa. Te ette ole nähneet Raivoa. Te ette ole ennen nähneet Vihaa, kunnes te olette nähneet tämän maailman puhdistamisen.

Minä kerron teille tämän Jehovan Huulilla, Jeesuksen Kristuksen Nasaretilaisen Huulilla, Pyhän Hengen Huulilla. Me emme ole pelaamassa teidän likaista peliänne. Minä käsken Minun profeettaani Reymundoa kirjoittamaan ylös tämän profetian tänään, koska tämä

kiireellinen sanoma täytyy lähettää ulos Minun Karitsoilleni, Minun Lampailleni, sillä Me olemme jokainen päivä lähempänä syvyyttä.

Ja Minun Lampaani ja Minun Karitsani, teidän on parasta herätä. Teidän on parasta tehdä enemmän kuin olette tehneet. Teidän on parasta rukoilla. Teidän on parasta evankelioida, koska teidän johtajanne eivät ole tekemässä heidän töitään. Kuulitteko Minun Sanojani? Minä haluan teidän menevän ovelta ovelle, kaikkialla, missä te työskentelette – kertokaa kaikille, ja jokaiselle jonka te tunnette: "Että teidän Herra ja Pelastaja on Tulossa Jumalan Vihalla ja Kostolla." Olkoon niin! Olkoon niin! Olkoon niin! (loppu)

1038. Näky - Raymond Aguilera 29. Huhtikuuta 1997 klo 21:00.

Herra antoi minulle näyssä kaksi hahmoa, jotka näyttivät enkeleiltä. Molemmilla hahmoilla oli pukuna Valkoisilta lakanoilta näyttävät asut tai jonkinlaiset Valkoiset Viitat. He olivat seisomassa lähellä leiritulta tai nuotiota. Katsellessani huomasin, että ottivat esiin tämän Valkoisen Lakanan joka oli Puhdas ja Valkoinen niin kuin Viitat jotka heillä oli päällään. Jokainen Enkeli piti käsillään kiinni tämän Valkoisen Lakanan kulmista ja asettivat Valkoisen Lakanan avoimen tulen ylle. Sitten näky loppui. (loppu)

1039. Profetia - Raymond Aguilera 6. Toukokuuta 1997 klo 11:08 Espanjaksi.

Kuulkaa Minua, tällä minuutilla! Kuulkaa Minua! Kuulkaa Minua! Kuulkaa Minua, tällä minuutilla! Kyllä, Kuulkaa Minua! Se on saapunut, asiat jotka olen sanonut teille menneinä päivinä. Teidän täytyy asettaa korvanne maahan, sillä Minä aion kertoa teille asioita. Minä tiedän, että maailma ei halua kuunnella Jumalan asioita. Ilmasto tulee muuttumaan enemmän tulevana vuosina. Kyllä, Ilmasto tulee muuttumaan. Minä tulen näyttämään teille ilmastolla, että koko maailma on Minun Käsissäni.

Te uskotte voivanne tehdä mitä haluatte, mutta Minä tulen näyttämään teille; Minulla on viimeinen Sana, ja se kaikki on asian ytimeen. Minä, ja Minun Poikani, ja Pyhä Henki ovat valmiina. Paholainen on valmiina. Kaikki on valmiina! Mutta katsokaa – teidän täytyy kuulla Minua, koska se on saapunut, päivä jolloin teidän täytyy tehdä valinta, joko kaiken sen puolesta mikä on hyvää tai kaiken sen puolesta mikä on paha. Sillä te tiedätte, ja Minä tiedän että Jumalan asiat ovat Puhtaita ja ovat Tarkkoja. Ne ovat Pyhältä Hengeltä. Ne ovat Isältä. Ne ovat Pojalta. Mutta jos te ette kuuntele Minua, ja jos te ette rukoile, ja jos te ette syö Ehtoollista, ja jos te ette tee Jumalan asioita; te tulette kärsimään.

Sillä nyt, paholainen haluaa kuristaa teidät; hän haluaa tehdä sen mitä hän haluaa teille. Mutta jos te valitsette paholaisen, **helpon tien**, Minä tulen jättämään teidät, Minä tulen itkemään. Sillä Minä tiedän – että Minä annoin teille mahdollisuuden; Minun Mieleni on puhdas. Sillä Jumalan asiat ovat Jumalan asioita. Te tiedätte, ja Minä tiedän, että tämä Sana on Isältä, sillä teidän henkenne tulee säteilemään Jumalan asioiden kanssa, jos te

olette Minun. Jos te ette ole Minun, te ette tule tuntemaan mitään. Te tulette olemaan nukkumassa. Sillä tämä on se tie, mikä paholaisen asioilla on, he ovat nukkuksissa, and he eivät tee mitään. Ja tämä nukkuminen tulee löytämään teidät kuilusta.

Mutta te tiedätte, ja Minä tiedän, että Jumalan asiat tulevat tapahtumaan. Sillä kaikki Minun Sanani toteutuvat Tarkasti ja Asian ytimeen. Minä tiedän, että Kristityt etsivät Minua, mutta he etsivät Minua ihmisen silmillä ja korvilla. Mutta kaikki tulee muuttumaan tulevina vuosina, sillä Pyhän Hengen Voima tulee palamaan heidän sydämissään. He tulevat etsimään Minua nälällä. Mutta Minä tiedän, ketkä ovat Minun, ja ketkä ovat paholaisen. Ja ne jotka kuuluvat paholaiselle tulevat käymään sotaa niitä vastaan, jotka ovat hyviä, ja monet tulevat kuolemaan. Sillä he eivät etsineet asioita, jotka ovat hyviä. He etsivät asioita, jotka ovat paholaisen. Ja paholainen tulee syömään kaiken, mikä on hyvää.

Kuulitteko Minua asian ytimeen? Mutta jos ette halua kuulla Minua, se on toinen asia. Teidän täytyy silloin oppia nämä asiat kovan tien kautta – teidän yksin. Sillä Minä tulen suojelemaan sen mikä on Minun. Kuulitteko Minua? Kuulitteko Minua? Kuulitteko Minua, tällä minuutilla? Tässä on kaikki mitä haluan kertoa teille, Minun profeettani Reymundon kautta. (loppu)

1040. Profetia - Raymond Aguilera 7. Toukokuuta 1997 klo 1:10 Espanjaksi.

Se olen Minä. Se olen Minä, Minun poikani. Minä tiedän, että sinä olet väsynyt. Että sinä et voi pitää silmiäsi auki; sillä sinä olet hyvin väsynyt. Se on saapunut, Reymundo, se on saapunut, lahja, jonka Minä aion antaa sinulle. Se on saapunut. Lahja on valmiina, ja Minä tulen antamaan sen sinulle sinun Isäsi Rakkaudella, Minun Poikani Rakkaudella, Pyhän Hengen Rakkaudella. Sinä tiedät, että se mitä Minä olen sanomassa, on totuus, mutta kun sinun lahjasi saapuu; sinä tulet tietämään, että kaikki mitä Minä olen sanonut sinulle menneinä vuosina, tulee tapahtumaan. Se tulee tapahtumaan pilkun tarkasti. Tiedän ettet halua kuunnella Minua koska olet niin väsynyt, mutta Minä kerron sinulle totuuden. Minä kerron sinulle Taivaan asioita.

Sinä olet Minun rakkaani. Sinä et ollut vielä syntynyt; kun oli päivä jolloin Minä asetin sinut, jotta sinä kantaisit Minun Sanaani. Mutta Minä tiesin, että päivä olisi tulossa, jolloin Me Kaksi tulisimme puhumaan, ja Me Kaksi tulisimme Itkemään. Me tulisimme itkemään ihmisten tähden, jotka eivät tahdo kuunnella Minua. Me tulemme Itkemään, sillä he eivät tahdo kuunnella Isää, Poikaa, ja Pyhää Henkeä. Mutta Minä tiesin monia vuosia etukäteen, että tämä päivä tulisi saapumaan yksityiskohtaisesti. Mutta tee itsesi vahvaksi Reymundo, ja muista, että Minä kuulen sinun kyyneleesi.

Mutta ihmisillä on niin kovat päät, ja niin kovat sydämet, että kukaan ei pysty muuttamaan heitä, tiedän että se koskee sinun sydämeesi. Tee itsesi vahvaksi, sillä asiat ovat tulossa kuumemmiksi, päivä päivältä, tunti tunnilta, minuutti minuutilta. Se on saapunut; kaiken sen loppu mikä on paha. Se on saapunut, paholaisen loppu. Minä tulen iskemään häntä niin kuin kärpystä. Siellä on ihmisiä maailmassa, jotka eivät usko Minuun. He uskovat, että

sinä, Reymundo, olet hullu kaikkien niiden Sanojen kanssa, joita sinä sanot, ja kaikkien niitten tapojen kanssa, millä sinä sanot ne. Mutta Minä tulen näyttämään heille, kuinka hullu sinä olet. Sillä kaikki mitä Minä olen sanonut sinulle, ja kaikki mitä sinä olet kirjoittanut, tulevat tapahtumaan, kirjaimelleen, pisteen tarkkuudella. Tämä on syy, miksi sinun täytyy tehdä itsesi vahvaksi, koska he tulevat olemaan vihaisia sinulle. Mutta muista, Minä tulen antamaan sinulle lahjan. Kyllä! Minä tulen antamaan sen sinulle.

Minä tiedän tällä minuutilla, mitä sinä olet sanomassa itseksesi. "Mitä on Minun Isäni puhumassa tästä lahjasta? En minä tiennyt mitään lahjasta."

Kyllä, Minä tiedän, mitä sinä olet sanomassa, Reymundo! Minä olen kertonut sinulle, mutta sinä et ole kuunnellut Minua. Muistatko sinä nuo lupaukset? Joten sinä muistat, Minun Sanani? Se on saapunut, päivä josta kerroin sinulle. Nosta kätesi juuri nyt! Ja Minä tulen kertomaan sinulle totuuden, sillä sinun lahjasi on saapunut. Kaikki! Kaikki! Kaikki! Kaikki tulee menemään hyvin, sinun vain täytyy tehdä se, mitä Minä olen sanonut sinulle. Minä tulen suojelemaan sinua; sinut ja sinun ystäväsi, ja kaikki ne jotka auttavat sinua, Minä tulen suojelemaan. Sillä he ovat huolehtimassa Jumalan Sanasta Pyhän Hengen Voimalla, Minä kerron sinulle totuuden. Se on saapunut, tulitikku. Muistakaa se tulitikku, josta puhuin sinulle vuosia sitten. Se on saapunut.

Minä tiedän mitä, sinä olet ajattelemassa; sillä Minä olen näyttämässä sinulle joitakin sipuleita. Mutta muista mistä sipuli tulee. Sipuli tulee maasta. Tällä tavalla se tulee tapahtumaan. Minä tulen ottamaan heidät niin kuin sipulin. Kaikki jotka ovat! Muista, kaikki jotka ovat, Minä tulen nostamaan ylös. Niin kuin sipulin. Kiirehdi nukkumaan, ja lepää, sillä Minä tiedän, että sinä olet väsynyt. (loppu)

1041. Näky - Raymond Aguilera 7. Toukokuuta 1997 klo 1:20.

Herra antoi minulle näyn ulkoavaruudesta. Näin mustan pyörremyrskyn pyörivän maaplaneetan yläpuolella. Katsoessani minä näin Valkoisen Pilven ilmestyvän, ja Valkoinen Pilvi tuli suuremmaksi ja suuremmaksi. Se peitti koko planeetan kunnes maaplaneetta ei pystynyt enää näkemään. (loppu)

1042. Profetia - Raymond Aguilera 7. Toukokuuta 1997 klo 8:13 Espanjaksi.

Shasta! Shasta! Shasta! Se on saapunut; kaikki mitä olen kertonut sinulle Shastan vuoresta. Se on saapunut, liekki, maanjäristys, Shastan tähti, Shastan vuori. Kiirehtien juoskaa ja piilottakaa itsenne jos voitte. Sillä täältä tulevat Shastan kivet. Vuori, joka tulee menettämään kaiken mitä sillä on Jumalan Voimalla, Voimalla joka tulee puhdistamaan kaiken mikä on saastaista, Jumalan Voimalla. Kiirehdi – jos kuulette Minun Sanani - juoskaa, ja piilottakaa itsenne. Sillä se on saapunut, Shastan vuoren tähti. Paholaiset, jotka elävät Mt. Shastan vuoren kaupungissa, tulevat olemaan ensimmäisiä, jotka näkevät

Jumalan Voiman. Sillä Jumala tulee iskemään sitä niin kuin kärpystä. Kyllä, Minä tulen iskemään niitä – niin kuin kärpystä! Sillä he uskovat, ja heillä on röyhkeyttä tehdä saastaisia asioita. He uskovat olevansa jumalia.

Mutta Minä kuulen kaiken, ja Minä näen kaiken, ja Minulla on VIIMEINEN Sana kaikessa mikä on Minun. Minä kerron teille selkeästi! Minä kerron teille asian ytimeen! Minä kerron teille Jumalan Sanan! Se on saapunut, Shastan päivä. Muistakaa, että olen sanonut teille piilottamaan itsenne Shasta kiviltä, kaikelta mikä on saastaista. Sillä täältä tulee Jumalan Voima, joka tulee PELOTTAMAAN MAAILMAN! Jos ette usko Minua; tämä on se minkä kanssa teidän täytyy elää; sillä se on saapunut. Mitä Minä tulen puhdistamaan Shastan vuorella.

Mikä häpeä – että kaikki mikä on kaunista ja puhdasta tulee kärsimään sen tähden mikä on saastaista. Mutta maailman ihmiset, Minä kerron heille, ja Minä kerron heille, ja Minä kerron heille, ja he sulkevat korvansa, ja he asettavat kätensä silmiensä päälle, ja he eivät tahdo kuulla Minua. Mutta he eivät voi sanoa, etten Minä olisi kertonut heille totuutta, Jumalan Sanaa, Isän Sanaa, Pojan Sanaa, Pyhän Hengen Sanaa.

Kiirehtikää – ottakaa esille Raamattu, ja lukekaa sitä Jumalan Sydämellä, Jumalan Silmillä, Jumalan Korvilla, Jumalan Hengellä, ja te tulette oppimaan, että se mitä Minä sanon on Totuus; ja se tulee tapahtumaan, SE KAIKKI! Paholainen ei pysty auttamaan teitä; hän tulee ainoastaan auttamaan teitä mukanaan helvetin kuiluun. Tällä tavalla te kaksi voitte pitää juhlaa samassa kuilussa; koska te kaksi rakastatte toisianne niin paljon. Nämä Sanat, jotka olen juuri sanonut teille satuttavat Minua, mutta jos ette etsi Minua; Minä tulen lähettämään teidät ystäväanne, paholaisen, kanssa kuiluun, kun Minä isken Shastan vuorta. Kyllä, Kyllä, Kyllä! (loppu)

1043. Näky - Raymond Aguilera 7. Toukokuuta 1997.

Näky palomiehen vesiletkusta, jonka suuttimesta vesinoro tuli ulos. (loppu)

1044. Näky - Raymond Aguilera 8. Toukokuuta 1997.

Näyssä naisten valkoinen korkeakorkoinen kenkä, jonka edessä oli tiili. (loppu)

1045. Näky - Raymond Aguilera 9. Toukokuuta 1997 klo 8:00.

Näky maailman kartasta, sitten verinen puukko veisti karttaa. (loppu)

Näky:

Näky maaplaneetasta, mutta maan pinnalla oli samanlainen ulkomuoto kuin ihmisen aivojen pinnalla.

1046. Profetia - Raymond Aguilera 11. Toukokuuta 1997 klo 8:00.

Castro, Castro, Castro. Fidel Castro tulee kuolemaan sen tähden mitä hän on tehnyt. Bill Gates ei ole mitään. Bill Clinton ei ole mitään.

Reymundo, haluan sinun menevän (Mt.) Shastan vuorelle ja tekevän sinne Kolme Kivi Alttaria. Yhden pohjoiseen, yhden itään, ja yhden etelään päin. Haluan sinun vuodattavan jokaiselle Alttarille yhden tuopin verran parasta oliiviöljyä mitä voit lähikaupasta ostaa. (loppu)

1047. Näky - Raymond Aguilera 11. Toukokuuta 1997.

Näyssä osa Tyynenmeren geologisista laatoista Washington, Oregon ja Pohjois-Kalifornian välisellä alueella. Ne näyttivät kuin olisivat repeytymässä tai erottumassa irti toisistaan. (loppu)

Näky:

Sitten näin laavavirran, ja laavavirran yläpuolella minä näin Kolme Soivaa Kultaista Kelloa. Sitten Herra ohjeisti minua Voitelemaan öljyllä Mt. Lassen, Crater Lake, ja Mount Saint Helens.

1048. Profetia - Raymond Aguilera 12. Toukokuuta 1997 klo 12:30 Espanjaksi.

Rotta on pöydän alla. Katsokaa häntä. Katsokaa kuinka hän juoksee täältä tuonne. Rotta, joka on pöydän alla. Vahdatkaa häntä, ja ottakaa hänet kiinni, sillä jos saatte hänet kiinni, teillä on jotakin syötäväksi tänä iltana. Kiirehtikää! Hän meni tuonne! Ottakaa puukkonne esille ja leikatkaa hänen kurkkunsa ja tällä tavalla meillä on jotakin syötäväksi tänä iltana. Kyllä, Reymundo, tämä on se, millä tavalla se tulee olemaan päivinä, jotka ovat tulossa.

He tulevat syömään rottia. He tulevat syömään kaikkea, mitä voivat löytää. Mutta Minä kerron ja Minä kerron tälle maailmalle, että kovat päivät ovat tulossa, mutta uskotteko, että he uskovat Minua. Ei! Ei! Ei! Heillä on muita asioita tehtävänä. Heillä täytyy olla hauskaa. Heidän täytyy mennä tuonne ja tänne. Heillä ei ole aikaa rukoilla. Heillä ei ole aikaa lukea Raamattua. Katsotaanpa onko heillä aikaa napata rotta kiinni syötäväksi päivinä, jotka ovat tulossa. Niin kuin sanoin sinulle – Jumalan kirje on asian ytimeen, ja se tulee saapumaan, ja se tulee iskemään tätä maailmaa. Minä sanoin teille Raamatussa useita vuosia sitten, että Minä tulen lähettämään Sanani viimeisinä päivinä. Ja Minä kerroin teille,

että monet eivät tulisi uskomaan Minua. Te olette noissa päivissä NYT!

Sillä Minä olen lähettämässä Sanani Pyhän Hengen Voimalla, mutta ihmiset jotka uskovat tietävänsä, he eivät aio kuunnella Minua; he alkavat tulla hulluiksi. Sillä he eivät tunne Jumalaa, Häntä joka teki maailman, tähdet, kaiken mitä te näette, kaiken mitä te kosketatte. He uskovat tietävänsä, mutta heillä ei ole Jumalan Sydäntä. Mikä häpeä. Mutta se on Totuus päivistä, joita te olette elämässä. Kaikki pastorit, palvelija, tuntevat sanat, he tietävät kuinka liikuttaa käsiään, he tietävät kuinka laittaa päällensä elegantit vaatteensa, Mutta heillä ei ole Sydäntä. He unohtivat laittaa paikalleen Jumalan Sydämen.

Mutta loppu on saapunut. Se on saapunut, Sanan LOPPU, jonka sanoin useita vuosia sitten. Ja älkää sanoko, etten kertonut teille. Teillä on silmät, teillä on korvat nähdä ja kuulla Jumalan Sana useiden, useiden vuosien ajan. Ja aika, jonka olen antanut teille, on melkein loppu. Mutta jos te haluatte kärsiä, se on teidän asianne. Mutta ne jotka haluavat pelastaa itsensä; heidän täytyy etsiä Minua. Sillä siellä on monia, jotka ovat lähettämässä ulos Minun Sanaani Pyhän Hengen Voimalla. Katsotaanpa kuka tulee syömään, jos te saatte rotan kiinni syödäkseen sen vai saako rotta teidät kiinni syötäväkseen? Herätkää, ja kuulkaa Jumalan Sanat. Lukekaa Raamattua ja tehkää parannus, sillä täältä tulee Minun Poikani Jeesus. (loppu)

1049. Näky - Raymond Aguilera 12. Toukokuuta 1997.

Herra antoi minulle näyn sokasta, ja sokan turvalankojen välissä oli kuva tulivuoresta. (loppu)

1050. Tapahtuma - Raymond Aguilera 16. Toukokuuta 1997.

Profetiasta #1046

Reymundo, haluan sinun menevän (Mt.) Shastan vuorelle ja tekevän sinne Kolme Kivi Altaria. Yhden pohjoiseen, yhden itään, ja yhden etelään päin. Haluan sinun vuodattavan jokaiselle Altarille yhden tuopin verran parasta oliiviöljyä mitä voit lähikaupasta ostaa.

Kun sain yllä olevan Profetian, minä rukoilin Herralta vahvistusta, koska minulla ei ollut rahaa tämän kaltaiseen matkaan. Sitten kahdessa päivässä joku, josta en ollut koskaan aiemmin kuullut, lähetti minulle tarpeeksi rahaa Voitelumatkaa varten.

Sen jälkeen kun olin saanut vahvistuksen, minä päätin lähteä toukokuun 16. Minä keskustelin matkasta Ron Viessmanin kanssa ja kysyin häneltä halusi hän tulla, mutta hänellä oli joitakin koulun kokeita seuraavalla viikolla. Keskusteltuamme matkasta enemmän, me saimme idean siitä, että Ron seuraisi minua Shastan vuorelle perjantaina, ja hän palaisi sunnuntaina, tällä tavalla me voisimme käyttää hänen Jeeppiänsä vuorisilla sorateilla Shastan vuoren ympärillä, Altarien Voitelemisen jälkeen. Sillä me molemmat

tiesimme, ettei minun autoni kyennyt menemään läpi vuoristoteitten paikkoihin, jotka Herra halusi tulevan Voidelluiksi. Me aloitimme valmistelut ja lähdimme kello 13:00 perjantaina toukokuun 16.

Niin kuin muitten matkojen kanssa, hengellinen sodankäynti alkoi lisääntymään. Jopa nyt, useita päiviä olen yrittänyt kirjoittaa ylös tätä materiaalia Profetia Kirjaa varten, ja hengellinen sodankäynti on todella kasvanut. Minä ihmettelen tietävätkö Kristityt todella, mitä tällainen hengellinen sodankäynti on. Sillä minä en ole koskaan kuullut siitä opetettavan tai mainittavan kirkoissa. Se vaikuttaa, että kaikki mitä Minä ikinä kuulen kirkoissa, on se kuinka te tulette olemaan siunattuja, te tulette olemaan siunattuja, mutta ei koskaan Saatanan ja hänen voimiensa todellisuudesta. No niin, jatketaan eteenpäin.

Lassen-vuoren Altтарin Voitelu 16. Toukokuuta 1997 klo 16:30.

Kun me saavuimme Lassen-vuorelle, me havaitsimme, että Puiston tie ylös Vuorelle oli suljettu lumen tähden, mutta se alue oli auki, minne Herra halusi Voideltavan Altтарin rakennettavan. Joten me keräsimme ensimmäiset kivet ensimmäistä Altтарia varten ja Voitelimme sen ja rukoilimme paikalla, ja lähdimme Shastan vuorelle.

Shasta-vuoren Eteläisen Altтарin Voitelu 17. Toukokuuta 1997 klo 13:00.

Kun me saavuimme Shastan Kaupunkiin, me pysäköimme minun autoni ja jatkoimme Ronin Jeepillä, ja ostimme Voiteluöljyn paikallisesta kaupasta ja jatkoimme kohti vuoriston soratietä (hakkuutie). Kun me saavuimme ensimmäiseen. Shastan vuoreen paikkaan (Eteläpuoli), me otimme Ehtoollista ja Voitelimme toisemme öljyllä. Sitten me rakensimme Altтарin Herralle paikallisista kivistä, ja Voitelimme sen oliiviöljyllä. Jostain syystä minä koin johdatusta valokuvata Voidellut Altтарit. Niin kuin odotimme, hakkuutie oli todella huono. Joistakin paikoissa Jeepi ei melkein pystynyt menemään läpi, sillä tie oli hyvin kapea. Yhdessä kohdassa meidän piti rakentaa kivisilta tämän vesivirran ylitse päästäksemme toiseen kohteeseen Itäpuolella.



Tämän kivisillan tekeminen kesti meiltä noin 2 1/2 tuntia. Meidän piti päästä toiselle puolelle rakentamaan itäisen Altтарin.

Shasta-vuoren Itäisen Altтарin Voitelu 17. Toukokuuta 1997 klo 16:00.

Se kesti meiltä noin 2 1/2 tuntia rakentaa kivisilta ja puoli tuntia päästä toiseen paikkaan. Minun mieleeni tuli useita kertoja. "Mitä ihmettä me olemme tekemässä täällä?" Me olimme aika väsyneitä sen jälkeen kun olimme rakentaneet kivisillan, mutta me rakensimme ja Voitelimme toisen Alttarin Herralle Shastan vuoren itäpuolelle. Minä valokuvasin sen 6 päivää myöhemmin paluumatkallani kotiin, sillä minulta oli loppunut filmi sen jälkeen kun olin kuvannut ensimmäisen alttarin Shastan vuoren eteläpuolella.

Shasta-vuoren Pohjoisen Alttarin Voitelu 17. Toukokuuta 1997 klo 17:00.

Me löysimme kolmannen paikan valtatie 97 lähtevältä sotatieltä. Me etsimme kiviä ja rakensimme Alttarin Shastan vuoren pohjoiselle puolelle, sillä tavalla kuin olimme tehneet kahdessa muussa paikassa, jättämällä päälle aukon pitämään paikallaan ylösalaisin Oliiviöljy pulloa. Mutta tällä pohjoisella Alttarilla antoi minulle ohjeen tehdä 6 jalan kokoinen Risti maahan Alttarin eteen pohjoista kohti. Joten minä kaiversin suuren 6 jalan maaristin kengälläni maaperään pintaan kohti Pohjoista. Sitten Herra antoi minulle ohjeen kävellä Ristin ja Alttarin ympäri Kolme Kertaa. Joten me aloimme kävellä Alttarin ja Ristin ympäri vastapäivään, ja Herra pysäytti meidät, ja käski meitä kävelemään Alttarin ja Ristin myötäpäivään. Sen jälkeen kun olimme kävelleet Alttarin ja Maaristin ympäri Kolme Kertaa, Herra sanoi, "Risti edustaa sitä Vasaraa, jota tullaan käyttämään Saatanan ruumisarkun naulaamiseen."

Sitten Herra antoi minulle ohjeen ottaa Viinipullo, jonka olin ostanut Ehtoollista varten ja vuodattamaan sitä Ristin kuvan päälle. Joten minä vuodatin koko Viinipullon 6 jalan korkuisen Ristin kuvan päälle. Sitten Herra sanoi, "Viini edustaa Herran Sinettiä."

Sitten Ron vei minut takaisin autolleni ja me menimme kotiin, ja minä jatkoin Voitelemaan Craterin järvellä ja Saint Helensin vuorella niin kuin Herra oli ohjeen antanut. Koska minä olin nyt autossani valokuvafilmin kanssa, ja matkalla Crater järvelle, minä palasin Pohjoisen puolen Alttarille, ja valokuvasin Alttarin ja Ristin. Koska se oli lähellä ja vain pienen matkan päässä Valtatie 97:stä.



Tässä on minun ensimmäinen leirintäpaikkani Lake Juanitian järvellä. Minä olin täällä kun olin menossa Crater Järvelle ja kun ajoin kotiin Hoodin vuorelta.

Crater Järven Alttarin Voitelu 18. Toukokuuta 1997 klo 15:10. (Sunnuntai)

Kun minä saavuin Crater Järvelle, havaitsin suurimman osan siitä olevan lumen alla. Tämä teki se vaikeammaksi minulle koska en pystynyt löytämään ollenkaan kiviä, ja siellä missä maaperä oli näkyvässä, siellä oli paljon ihmisiä joka paikassa. Mutta lopulta minä löysin paikan ja rakensin Altтарin ja Voitelin sen tien vieressä. Tämä Altтari oli paljon pienempi, mutta minä Voitelin sen samalla tavalla, Isän, Pojan, ja Pyhän Hengen Nimeen. Tämä paikka, jonka löysin oli Crater Laken ylimmällä reunalla. Seuraava pysähdyspaikka oli minun sisareni talo, jossa olisin pysyisin ja rukoilisin ohjausta koskien toisia paikkoja tai Vuoria.

19. Toukokuuta 1997 (Maanantai)

Maanantaina Herra antoi minulle ohjeen mennä Saint Helenin vuorelle. Minä saavuin Saint Helenin vuorelle myöhään, joten minä leiriydyin siellä yön.



Minä leiriydyin Seaquest Staten leirintäalueella mennessäni Saint Helenin vuorelle, ja paluumatkalla Rainierin vuorelta.

20. Toukokuuta 1997 (Tiistai)

Aikaisin aamuntunteina ennen kuin aurinko nousi, Herra YLLÄTTI minut, ja herätti minut. Hän käski minua täyttämään ilmapatjani ilmalla. (En ollut puhaltanut ilmapatjaa täyteen, ja käytin sitä vain makuupussini alla pitääkseni sen veden ulkona, joka mahdollisesti tulisi telttani sisäpuolelle.) Tämän yhteydenpidon aikana Herran kanssa, Herra kirjoitti Hengessä nimen "HOOD" isoin kirjaimin, mikä kertoi minulle menemään ja rakentamaan Altтарin Hoodin vuorelle. Sitten Hän kirjoitti kirjaimet "OK" sanojen "Mt. Rainier" yli. Joten nyt minä tiesin, että minun piti mennä Hoodin vuorelle ja Rainierin vuorelle, sen jälkeen kun olin Voidellut Altтарin Saint Helenin vuorella. Tämä tieto oli hyvä, koska olin ajatellut mennä kotiin Saint Helenin vuoren jälkeen.

Teillä ei ole aavistustakaan kuinka vaikeaa minun oli saada väsynyt ruumiini ulos tuosta lämpimästä makuupussista, ja puhaltaa ilma tuohon ilmapatjaan tuona iltana, mutta minä tein sen. Sitten minä yritin saada vähän unta, ja ihmettelin miksi Herra halusi minun täyttävän ilmapatjan ilmalla. Voin vielä lisätä tähän, että Herra vähän pelästytti minut, sillä minä olin täydessä unessa kun Hän herätti minut. Sillä sen jälkeen kun olin vaihtanut etujarrukengät autooni sisareni talon edessä tänä aamuna, ja ajettuani yhtä mittaa noin 5 tuntia, minä en odottanut tulevani herätetyksi varhaisina aamun tunteina. Minä en tule ikinä ymmärtämään "miksi" jotkut näistä asioista tapahtuvat.

Saint Helens-vuoren Alttarin Voitelu 20. Toukokuuta klo 12:30.

Saint Helensin vuorella, minun ei sallittu mennä yhtään lähemmäksi vuorta kuin sen saman matkan päähän, joka Shastan vuoren alueelle rakennetulla Alttarilla oli vuoresta. Minä patikoin noin .8 mailia pitkin jyrkänteen rinnettä menevää reittiä katsoen sitä puolta Saint Helensin vuorta mikä räjähti. Minä Voitelin Alttarin Saint Helensin vuorella klo 12:30 PM ja valokuvasin paikan. Kaikki nämä valokuvat tullaan asettamaan verkkosivulle pian, näin toivon.

Rainier-vuoren Alttarin Voitelu klo 16:55.

Minä Voitelin Alttarin Rainer-vuorella korkealla Tulivuoren eteläisellä puolella. Minun oli täällä myös vaikeaa löytää paljasta maata ilman lunta, mutta minä löysin paikan läheltä tietä.

Hood-vuoren Alttarin Voitelu 21. Toukokuuta 1997 klo 13:54.

Hoodin vuorella myös maaperä oli lumen peitossa, ja minun oli vaikeaa löytää puhdasta maata jossa olisi joitakin kiviä alttaria varten, mutta minä löysin suuren kiven riippuvan jyrkänteellä tien vieressä, Joten minä kiipesin varovaisesti sille, ja rakensin ja Voitelin Alttarin siellä. Minun piti olla hyvin varovainen, sillä tämä jyrkänteen pudotus alaspäin oli satoja jalkoja. Mutta tämän suuren riippuvan kiven päälle Alttari tuli rakennetuksi, ja minä lähdin kotia kohti.

Minä toivoin myös voivani palata takaisin 2 tunnin matkan ja pysähtyä tarpeeksi pitkäsi aikaan valokuvatakseni Itäisen Alttarin Shastan vuorella, ainoan Alttarin mitä en ollut kuvannut, koska filmi oli loppunut. Minä pelkäsin tätä, koska siellä piti sataa tuona iltapäivänä, ja minulla ei ollut Ronin Jeeppiä. Jos minä jäisin kiinni näillä sorahakkuuteilla sateen aikana, minä en voisi päästä jatkamaan ennen kuin mutaiset tiet kuivuisivat. Sillä kukaan muukaan ei pystyisi käyttämään teitä. Mutta minä päätin, että voisin päästä sinne ja takaisin 2 tunnissa, jos en eksyisi, ja tuolla puolen Shastan vuorta tiet olivat vähän parempia. No kaksi kertaa, minä melkein päätin palata ja yrittää löytää Valtatie 97, sillä minä ajattelin olevani eksyksissä, ja sää näytti aika pahalta. Mutta minä jatkoin rukoilemista ja rukoilemista Herraa auttamaan minua, ja Hän teki niin. Minä valokuvasin Itäisen Alttarin ja lähdin kohti kotia. Ylistys sinulle Herra!!!

Minä ihmettelin kun matkustin Kalifornian, Oregonin, ja Washingtonin lävitse, miksi ensinnäkään Herran piti laittaa minut Voitelemaan nämä paikat? Ja ainoa vastaus, mikä oli edes lähellä oikeaa oli, "Hän sanoi minulle, joten minun piti tehdä se." Kuka todella tuntee Jumalan Mielen. (loppu)

1051. Profetia - Raymond Aguilera 28. Toukokuuta 1997 klo 18:56 Espanjaksi.

Katsos Minun Poikani, se ei ole tärkeää miltä sinä näytät. Ja ei ole tärkeää, että laitat kuvasi (kotisivun [#1050 Tapahtuma](#)) siihen, mitä tapahtui. Mikä on tärkeää; mitä sinä teit! Se ei ole Minulle tärkeää miltä sinä näytät. Tiedän, että ajattelet olevasi vähän ylipainoinen

(vähän lihava), mutta Minulle se ei ole tärkeää. Ihmiset, jotka näkevät tällaisia asioita, eivät näe Jumalan silmillä. He näkevät maailman silmillä. Tämän takia Minä sanon sinulle, ettet laita valokuvaasi ([#1050 Tapahtumassa](#)); sillä Minä pidän siitä, mitä näen. Kuuletko Minua, Reymundo?

Tiedän, että paholainen oli iskemässä sinua, kun olit kirjoittamassa siitä kun menit vuoristoon. Mutta tällä minuutilla – paholainen on itkemässä. Sillä hän tietää, ja Minä tiedän; mitä sinä teit Öljyllä. Minä annan sinulle Kiitokseni – kun teit, mitä pyysin sinulta. Tiedän, ette ymmärrä mitä tapahtui, mutta se ei ole tärkeää jos sinä ymmärsit tai et. Mikä on tärkeää, on se että sinä teit sen! Sillä sinulla on Jumalan Rakkaus pääsi päältä jalkojesi pohjaan asti. Oh – ne asiat jotka Me voisimme tehdä, jos Meillä olisi enemmän sotilaita, jotka tekisivät sen mitä Minä sanon heille. Mutta tämä ei ole tärkeää, sillä kaikki tulee menemään niin kuin Minä sen sanoin Sanassani – Tarkasti! Kaikki tulee tapahtumaan Tarkasti. Kiirehdi - lepää! Tiedän, että olet väsynyt. Seuraavaan päivään, Minä tulen kutsumaan sinua Jumalan Huulilla, Rakkaani. (loppu)

1052. Profetia - Raymond Aguilera 30. Toukokuuta 1997.

Herra sanoi, "Ray, demoniset hyökkäykset tätä profeetallista palvelutehtävää kohti tulevat Afrikan maanosasta." (loppu)

1053. Profetia - Raymond Aguilera 30. Toukokuuta 1997.

Rukouksen aikana Herra sanoi, "Cosa Nostra voima tulee kasvamaan tulevina kuukausina. (loppu)

1054. Näky - Raymond Aguilera 2. Kesäkuuta 1997.

Herra antoi minulle näyn rannasta, ja ruskeahiekkaisella rannikolla oli kuolleitten sian porsaiden kasoja kasojen perään. Nämä Siat olivat vaaleanpunaisia väriltään. (loppu)

1055. Profetia - Raymond Aguilera 2. Kesäkuuta 1997. Espanjaksi.

Afrikalla on paholaisen kanuuna. Afrikka – kuulitko minua Reymundo? Afrikalla on paholaisen kanuuna. (loppu)

1056. Profetia - Raymond Aguilera 8. Kesäkuuta 1997 klo 3.

Herra sanoi, "Tule, Tule – tule Minun Pyhälle Kukkulalleni, Minun Pyhälle Vuorelleni – tule. Tule Minun Pyhälle Vuorelleni ja rakenna minulle Alttari ja Voitele se Öljyllä." Pyhä Maa. Pyhä Maa. (loppu)

Kommentti: Herra tarkoitti Siionin vuorta.

1057. Profetia - Raymond Aguilera 10. Kesäkuuta 1997.

Sitten Herra sanoi, "Pennejä taivaasta." (loppu)

1058. Näky - Raymond Aguilera 12. Kesäkuuta 1997.

Minulle annettiin näyssä luotilanka, jonka lanka jatkui yläosasta ja Kultainen Rengas meni läpi luotilangan. (loppu)



1059. Profetia - Raymond Aguilera 13. Kesäkuuta 1997.

Herra antoi minulle Sefanjan kirjan Ensimmäisen Luvun:

33/38:

Sef. 1:1 Herran sana, joka tuli Sefanjalle, Kuusin pojalle, joka oli Gedaljan poika, joka Amarjan poika, joka Hiskian poika, Juudan kuninkaan Joosian, Aamonin pojan, päivinä.

Sef. 1:2 Totisesti minä otan kaiken pois maan pinnalta, sanoo Herra.

Sef. 1:3 Minä otan pois ihmiset ja eläimet, otan pois taivaan linnut ja meren kalat, viettelykset ja jumalattomat. Minä hävitän ihmiset maan pinnalta, sanoo Herra.

Sef. 1:4 Minä ojennan käteni Juudaa vastaan ja kaikkia Jerusalemin asukkaita vastaan, ja minä hävitän tästä paikasta Baalin jätteet, epäjumalain pappien nimet ynnä myös Herran papit,

Sef. 1:5 ne, jotka katoilla kumartaen rukoilevat taivaan joukkoa, sekä ne, jotka kumartaen rukoilevat Herraa ja vannovat hänen kauttansa, mutta myös vannovat Melekinsä kautta,

Sef. 1:6 ynnä ne, jotka ovat luopuneet seuraamasta Herraa, eivät etsi Herraa eivätkä häntä kysy.

- Sef. 1:7** Vaiti Herran, Herran edessä! Sillä Herran päivä on lähellä; sillä Herra on laittanut teurasuhrin, on vihkinyt kutsuttunsa.
- Sef. 1:8** Ja Herran teurasuhrin päivänä minä rankaisen päämiehiä ja kuninkaan poikia ja kaikkia muukalaispukuun puettuja.
- Sef. 1:9** Ja minä rankaisen sinä päivänä kaikkia kynnyksen yli hyppääjiä, jotka täyttävät herransa huoneen väkivallalla ja petoksella.
- Sef. 1:10** Sinä päivänä, sanoo Herra, kuuluu huuto Kalaportilta ja valitus toisesta kaupunginosasta ja suuri hävitys kukkuloilta.
- Sef. 1:11** Valittakaa, te Huhmaren asukkaat, sillä tuhottu on kaikki kauppaakäypä väki, hävitetty kaikki hopean punnitsijat.
- Sef. 1:12** Siihen aikaan minä tutkin lampuilla Jerusalemin ja rankaisen ne miehet, jotka rauhassa makaavat pohjasakkansa päällä ja sanovat sydämessään: "Ei Herra tee hyvää eikä pahaa".
- Sef. 1:13** Heidän rikkautensa joutuu ryöstettäväksi, ja heidän talonsa jäävät autoioiksi. He ovat rakentaneet taloja, mutta eivät saa niissä asua; ovat istuttaneet viinitarhoja, mutta eivät saa niistä viiniä juoda.
- Sef. 1:14** Lähellä on Herran suuri päivä, se on lähellä ja tulee sangen kiiruusti. Kuule, Herran päivä! Silloin sankarit haikeasti huutavat.
- Sef. 1:15** Vihan päivä on se päivä, tuskan ja ahdistuksen päivä, häviön ja hävityksen päivä, pimeyden ja synkeyden päivä, pilven ja sankan sumun päivä,
- Sef. 1:16** pasunan ja sotahuudon päivä varustettuja kaupunkeja ja korkeita muurinkulmia vastaan.
- Sef. 1:17** Minä saatan ihmiset ahdistukseen, niin että he kulkevat kuin sokeat, sillä he ovat tehneet syntiä Herraa vastaan. Ja heidän verensä vuodatetaan niin kuin tomu, ja heidän elinnesteensä niin kuin saasta.
- Sef. 1:18** Eivätkä voi pelastaa heitä heidän hopeansa ja kultansa Herran vihan päivänä: hänen kiivautensa tulossa kuluu koko maa. Sillä lopun, äkkilopun, hän tekee kaikista maan asukkaista.
- (loppu)

1060. Profetia - Raymond Aguilera 14. Kesäkuuta 1997 klo 1:45 Espanjaksi.

Tiedätkö mitä? Tiedätkö mitä? Sinun täytyy kuulla Minua, sillä aika on saapunut, tietokoneen aika, aika jolloin sinun täytyy käyttää Jumalan Mieltä. Sillä kaikki Sanat, jotka olen antanut sinulle, ja jotka olet kirjoittanut tietokoneellasi, tulevat elämään Minun Lampaitteni sydämissä. Tämän takia haluan sinun ostavan uuden tietokoneen. En välitä siitä, kuinka paljon se maksaa sinulle. Sillä kaikki kuuluu Jumalalle. Tiedän sinun uskovan sen olevan paljon rahaa, mutta sinun täytyy muistaa – että kaikki kuuluu Minulle, ja Minä tulen kertomaan sinulle enemmän lopun asioita.

Tiedän sinun olevan peloissasi – mihinkä Minä aion lähettää sinut, mutta älä huolehdi, Reymundo! Kaikki tulee menemään hyvin, Tarkasti. Minä tulen näyttämään sinulle, kun saavut – Jumalan asiat, paikassa, jossa Minun Poikani käveli. Tiedän, että sinun sydämesi säteilee. Sinun sydämesi säteilee, sillä Minä olen lähettämässä sinua sinne. Mutta Meidän täytyy sulkea tämän maailman Kirja, paholaisen asiat, Jumalan asiat, KAIKKI Tarkasti.

Minä tiedän kartan, ja Minä tulen OSOITTAMAAN sinulle, mihinkä mennä. Ja Minä tulen sanomaan ihmisille, sinun veljillesi ja sisarillesi, lähettämään sinulle enemmän rahaa. Sillä

Minä aion liikkua SUOREMPAAN, ja TARKEMMIN. Sillä Minä aion liikuttaa tämän maailman ylös ja alas, toiselta puolelta toiselle puolelle Pyhän Hengen Voimalla. Se on saapunut, Jumalan Vasara! (loppu)

1061. Näky - Raymond Aguilera 14. Kesäkuuta 1997.

Minä näen näyn, mutta en tiedä kuinka selittää sitä, mutta Herra näyttää minulle viruksen. Se alkaa kukan muotoisena, ja Herra kertoo minulle, että se tulee menemään koko maailman ympäri.

1062. Tapahtuma - Raymond Aguilera 14. Kesäkuuta 1997.

Hengellinen sodankäynti on todella voimistunut kuluvalle viikolla. Yksi aikainen aamu ennen kuin aurinko nousi, minä heräsin kovaan kipuun rinnassani. Tunsin kuin olisin saamassa sydänkohtauksen. Olin todella peloissani, joten aloin rukoilla Herralta apua. Hitaasti, mutta varmasti kipu lähti. Minä vihaan tämänkaltaisia hyökkäyksiä, mutta Herra aina poistaa ne. Sitten, seuraavana kahtena päivänä, herättyäni iltapäivä nokosiltani, tunsin kuinka minua olisi isketty moukarilla keskelle selkääni. Ja toisena päivänä ollessani matkalla kotiin Postista, tunsin Jumalan Enkeleitten ja paholaisen enkeleitten taistelevan rajusti ulkona autoni ympärillä. Mitä ikinä nyt on tapahtumassa, minä tunnun olevan sen keskellä tai keskellä jotakin. (loppu)

1063. Näky - Raymond Aguilera 15. Kesäkuuta 1997 klo 23:30.

Rukouksen aikana Herra näytti minulle näyssä jonkinlaisen telineen. Sillä oli hevosenkengän muoto avoin osa ylöspäin. Hevosen kengän kahdessa päässä, voin nähdä kaksi anturia toisiaan vastapäätä. Ja näiden kahden anturin keskellä oli valtava valon tai energian pallo. Sitten Herra antoi minun ymmärtää hengessä, että anturoiden välissä oleva valo- tai energiapallo oli koko universumi, KAIKKI mikä OLI OLEMASSA oli tämä energialta näyttävä valonpallo tai -pilvi!

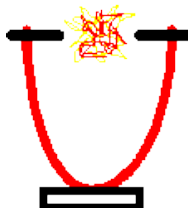

1064. Näky - Raymond Aguilera 16. Kesäkuuta 1997 klo 20:45.

Ylistyksen aikana Herra antoi minulle näyssä Oven, ja tässä Ovessa oli suuri messingin näköinen ovinuppi ja lukko. Katsoessani lukkoa, tämä ohut kahvallinen Avain laitettiin Avaimenreikään ja Avainta käännettiin. (loppu)

1065. Näky - Raymond Aguilera 23. Kesäkuuta 1997.

Herra antoi minulle näyn, jossa oli Kolme Pyörretuulta kieppumassa samassa maan kohdassa.



1066. Profetia - Raymond Aguilera 23. Kesäkuuta 1997 klo 6:56.

Minä olen, Reymundo! Minä olen mitä sinä näet; mitä sinä kosketat. Kaikki mitä on; mitä oli; mitä tulee olemaan. Arkki tullaan vahvistamaan uudestaan. Niin kuin kerroin sinulle aiemmin toisessa Profetiassa, mutta muistakaa peto. Antikristus tullaan vahvistamaan, niin kuin kerroin sinulle aiemmin toisessa Profetiassa myös.

Voin tuntea huolesi Israeliin menosta. Voin tuntea sinun epäilysi. Voin tuntea vahvuutesi. Voin tuntea ihmetyksesi. Mutta katso, tee vain se mitä Minä sanon, ja kaikki tulee tapahtumaan oikeana aikana, oikeassa paikassa. Minä olen valinnut sinut avaamaan Oven seuraavaan tapauksen, mikä tulee tapahtumaan henkimaailmassa. Ihmisen mieli ei voi käsittää tai ymmärtää, sitä mitä sinä olet aikeissa tehdä. Mutta Kaikki Valta, Kaikki universumin Voimat tulevat katsomaan, mitä sinä olet tekemässä, tuona päivänä, tuona tuntina, tuona minuuttina. Sinä tulet tuntemaan joitakin asioita, joita et ole koskaan aiemmin tuntenut, mutta luota Minuun. Kaikki tulee menemään oikein! Kaikki tulee menemään hyvin! Sillä Jehovan Käsi on sinun ylläsi Pyhän Hengen Voiman kautta, Minun Poikani Jeesuksen Kristuksen Nasaretilaisen Voiman kautta.

Minä tulen lähettämään Kaikki ne rahat, Kaiken sen voiman, minkä tarvitset tulevina kuukausina, tulevina vuosina. Sinä et tule ikinä ymmärtämään kun vielä olet elossa; mitä sinä tulet tekemään tai mitä olet tehnyt. Mutta se ei ole niin merkittävää, tärkeä asia on se, että sinä TOTTELET! Tiedän, että asiat ovat vaikeita. Minä tiedän, että olet sekaisin, mutta Minä, Minun Poikani, ja Pyhä Henki ovat sinun kanssasi jokaisella tien askeleella. Minä tiedän – Minä tiedän, että olet huolissasi terveytesi puolesta – Minä tiedän! Mutta älä huolehdi, sillä kaikki tulee menemään hyvin. Minä en ole unohtanut sinun lupauksiasi, ja Minä en ole unohtanut Minun lupauksiani. Sinä tulet tuntemaan Hyvän ja pahan välisen

taistelun Voiman, mutta Minun Taivaalliset Enkelini tulevat tekemään tien leveäksi ja suoraksi voidellun alttarin sovittuun paikkaan. Mitään ei tule tapahtumaan, mitä ei olisi tarkoitettu tapahtuvaksi. Muistakaa Arkki. Muistakaa Arkki, Liiton Arkki. Muistakaa Arkki. Olkoon niin. Olkoon niin. Olkoon niin. (loppu)

1067. Näky - Raymond Aguilera 26. Kesäkuuta 1997 klo 17:52.

Herra antoi minulle näyssä sonnin pään. Kaikki mitä voin nähdä oli sonnin pään yläpuolen kun sonni kulki lännestä kohti itää. Sonnin vasen sarvi herätti huomioni, sillä se oli kokonaan muuten musta, paitsi että siinä oli burgundinpunainen nauha kahdella valkoisella juovalla molemmin puolin burgundinpunaista väriä. (loppu)



1068. Profetia - Raymond Aguilera 29. Kesäkuuta 1997 Espanjaksi.

Herra sanoi, "Cosa Nostra, Cosa Nostra, Cosa Nostra on agria (Espanjan sana: "Agria"-hapan, katkera, loukkaava). Cosa Nostra on agria. (loppu)

1069. Profetia - Raymond Aguilera 29. Kesäkuuta 1997 klo 7:23.

Suuri taistelu, Harmageddonin taistelu tullaan käymään ja Herrojen Herra, Kuninkaitten Kuningas tulee voittamaan sen. Painakaa nappia, ja te tulette näkemään Jumalan Voiman. Muistakaa painaa nappia, ja te tulette näkemään Jumalan Voiman, maailmankaikkeuden Tekijän, Hajottajan; Hän joka oli – joka on, ja joka tulee olemaan.

Kunnian Päivä on tullut. Koston kiivauden Päivä on tullut. Päivien Päivä on täällä.

Avatkaa Raamattunne ja lukekaa alusta loppuun Jumalanne Voimasta. Sillä niin kuin Salama iskee lännestä, ja on nähtävissä pohjoisesta, etelästä, idästä, lännestä; niin se tulee olemaan – silmänräpäyksellinen Jehovan Voima, Jeesuksen Kristuksen Nasaretilaisen Voima, Pyhän Hengen Voima.

Jos haluatte pelastaa itsenne, avatkaa Raamattu ja lukekaa. Osoittakaa kaikki mitä tiellä on kohti Minun Poikaani Jeesusta Kristusta Nasaretilaista, ja te tulette löytämään Isän, Voimien Voiman, KIRKKAUKSIEN KIRKKAUDEN. Pyhän Hengen Voiman kautta te tulette pelastumaan.

Muistakaa ottaa Ehtoollista, Tehkää parannus synneistänne, etsikää veljiänne ja sisariänne, ja te tulette löytämään Kirkkauden Kirkkauden, maailmankaikkeuden Tekijän, Murskaajan; Jolla on Sydän; Joka on Rakkauden Rakkaus.

Kosto on Minun, sanoo Herra. Kosto on Minun, sanoo Herra. Kosto on Minun, sanoo Herra. Olkoon niin! Olkoon niin! Olkoon niin! (loppu)

Näky:

Sain näyn ydinvoimalan jäähdytystornista. Katsoessani tätä suurta pyöreää jäähdytystornia, jäähdytystorni avautui samalla pienentyen kooltaan, ja kuva vaihtui tulivuoreen. (loppu)



Nuclear smoke shack hanged into volcano.

1070. Profetia - Raymond Aguilera 8. Heinäkuuta 1997.

Herra antoi minulle sananpaikan Hesekielin Kirjan 7. Luvun

33/38:

Hes. 7:1 Minulle tuli tämä Herran sana:

Hes. 7:2 "Sinä, ihmislapsi, näin sanoo Herra, Herra Israelin maalle: Loppu! Maan neljälle äärelle tulee loppu.

Hes. 7:3 Nyt tulee sinulle loppu, ja minä lähetän vihani sinua vastaan, tuomitsen sinut vaelluksesi mukaan ja annan kaikkien kauhistustesi kohdata sinua.

Hes. 7:4 En sääli sinua enkä armahda, vaan annan vaelluksesi kohdata sinua, ja kauhistuksesi tulevat sinun keskellesi, ja te tulette tietämään, että minä olen Herra.

Hes. 7:5 Näin sanoo Herra, Herra: Onnettomuus! Yksi ja ainoa onnettomuus! Katso, se tulee!

Hes. 7:6 Loppu tulee, tulee loppu! Se heräjä sinua vastaan! Katso, se tulee!

Hes. 7:7 Vuoro tulee sinulle, maan asuja. Aika tulee, päivä on lähellä: hämminki, ei ilohuuto vuorilta.

Hes. 7:8 Nyt minä kohta vuodatan kiivauteni sinun ylitsesi, panen vihani täytäntöön sinussa, tuomitsen sinut vaelluksesi mukaan ja annan kaikkien kauhistustesi kohdata sinua.

Hes. 7:9 En sääli enkä armahda; minä annan vaelluksesi kohdata sinua, ja kauhistuksesi tulevat sinun keskellesi, ja te tulette tietämään, että minä, Herra, olen se, joka lyön.

Hes. 7:10 Katso, päivä! Katso, se tulee! Vuoro on tullut, vitsa kukkii, julkeus versoo.

Hes. 7:11 Väkivalta on noussut vitsaksi jumalattomuudelle, ei mitään jää heistä, ei heidän pauhaavasta joukostansa, ei heidän melustansa; poissa on heidän komeutensa.

Hes. 7:12 Tullut on aika, joutunut päivä, älköön ostaja iloitko, älköön myyjä murehtiko, sillä viha tulee kaiken siellä pauhaavan joukon ylitse.

- Hes. 7:13** Sillä myyjä ei enää palaja myynnöksillensä, vaikka he vielä jäisivätkin henkiin, sillä näky kaikkea sen pauhaavaa joukkoa vastaan ei peräydy, eikä kukaan synnillänsä vahvista elämäänsä.
- Hes. 7:14** Puhalletaan torviin, varustetaan kaikki, mutta ei ole lähtijää sotaan, sillä minun vihani tulee kaiken siellä pauhaavan joukon ylitse.
- Hes. 7:15** Miekka on ulkona, sisällä rutto ja nälkä. Kedolla oleva kuolee miekkaan, kaupungissa olevan syö nälkä ja rutto.
- Hes. 7:16** Ja jos heitä joitakin pelastuu ja pääsee pakoon, ovat he vuorilla kuin laaksojen kyyhkys, ja he vaikertelevat kaikki, syntiänsä kukin.
- Hes. 7:17** Kaikki kädet herpoavat, kaikki polvet käyvät veltoiksi kuin vesi.
- Hes. 7:18** He kääriytyvät säkkeihin, heidät peittää vavistus, kaikilla kasvoilla on häpeä, ja kaikki päät ovat paljaiksi ajellut.
- Hes. 7:19** Hopeansa he viskaavat kaduille, ja heidän kultansa tulee heille saastaksi. Heidän kultansa ja hopeansa eivät voi heitä pelastaa Herran vihan päivänä, eivät he sillä nälkäänsä tyydytä eivätkä vatsaansa täytä; sillä siitä tuli heille kompastus syntiin.
- Hes. 7:20** Siitä tehtyjen korujen loistolla he ylpeilivät, siitä he tekivät kauhistavat kuvansa, iljetyksensä; sen tähden minä teen sen heille saastaksi.
- Hes. 7:21** Ja minä annan sen vieraitten käsiin ryöstettäväksi ja maan jumalattomien saaliiksi, ja ne häpäisevät sen.
- Hes. 7:22** Minä käänän kasvoni heistä pois, niin että minun aarteeni häväistään: väkivaltaiset menevät sinne ja häpäisevät sen.
- Hes. 7:23** Valmista kahle, sillä maa on täynnä verivelkain tuomiota, ja kaupunki on täynnä väkivaltaa.
- Hes. 7:24** Ja minä tuon pakanoista pahimmat, ja ne ottavat omiksensa teidän talonne. Minä teen lopun voimallisten ylpeydestä, ja heidän pyhäkkönsä häväistään.
- Hes. 7:25** Tulee hätä, ja he etsivät pelastusta, mutta sitä ei ole.
- Hes. 7:26** Häviö tulee häviön jälkeen, sanoma tulee sanoman jälkeen. He havittelevat näkyä profeetalta; papilta katoaa opetus ja vanhimmilta neuvo.
- Hes. 7:27** Kuningas murehtii, päämies pukeutuu kauhuun, ja maan kansan kädet pelosta vapisevat. Minä teen heille heidän teittensä mukaan, ja tuomitsen heidät heidän tuomioittensa mukaan, ja he tulevat tietämään, että minä olen Herra."

1071. Profetia - Raymond Aguilera 13. Heinäkuuta 1997 klo 9:55 Espanjaksi.

Valkoinen Talo on paholaisen sydäimestä. Kuulkaa Minua! Kuulkaa Minua! Jos teillä on silmänne puhtaina, ja voitte nähdä selkeästi; te tulette tietämään että Valkoisen Talon asiat ovat paholaisen sydäimestä. Valkoinen Talo muuttui useita vuosia sitten. Oli aika jolloin he etsivät, katsoivat Jumalaan, mutta tänä aikana, tänä päivänä, heillä on paholaisen sydän. He eivät etsi Jumalan asioita. He eivät halua kuunnella Jumalan asioita. Valkoisen Talon miehet, he ainoastaan ajattelevat asioita joita heillä on; asioita joita he haluavat. Heillä ei ole Jumalan Mieltä, ja he eivät HALUA Jumalan Mieltä.

Kuulkaa Minua! Kuulkaa Minua! Asiat, jota olen kertomassa teille, ovat tosia – ne ovat selkeitä! Minä tiedän, PÄIVÄN, joka on tulossa Jumalan Voimalla, ja he eivät pysty pelastamaan itseään. Sillä mitä Minä sanon, tulee tapahtumaan yksityiskohtaisesti. Valkoisen Talon ihmiset ovat sokeita, ja he uskovat voivansa pelastaa itsensä ihmisen voimalla. Mutta ihmisen voima EI ole MITÄÄN! Sillä täältä tulee Jumalan Päivä Jumalan Voimalla.

Täältä tulee päivä, Reymundo – jolloin Sanat, jotka olet kirjoittanut, tulevat olemaan koko maailman mielessä Jumalan Voimalla. Siellä tulee olemaan paljon ihmisiä, jotka tulevat vihaisiksi. Siellä tulee olemaan ihmisiä, jotka tulevat olemaan iloisia; koska he tulevat näkemään Jumalan asiat Jumalan Silmillä. Minä tiedän näiden muutamien viime viikkojen olleen todella kovia, mutta Minä sanoin sinulle, että tulisin antamaan sinulle rahat veroja varten, ja nyt olet maksanut ne. Sinä voit mennä Jumalan vuorelle, Jumalan Voimalla. Minä kerron sinulle selkeästi ja Minä kerron sinulle yksityiskohtaisesti. Että sinä Päivänä, sillä minuutilla, jolloin sinä asetat Öljyn Jumalan Kivien päälle, Hengen asiat tulevat muuttumaan Jumalan Voimalla.

Minä tiedän, että sinä olet vielä peloissaan niiden asioiden tähden, jotka ovat tapahtuneet, mutta KAIKKI mitä Minä olen kertonut sinulle menneinä vuosina tulevat tapahtumaan. Minä tulen antamaan sinulle vaimon, Minä tulen antamaan sinulle rahat, Minä tulen antamaan sinulle Jumalan Mielen. Minä tulen antamaan sinulle Jumalan Voiman asian ytimeen. Kaikki maailman asiat tulevat muuttumaan. Kaikki Taivaan asiat tulevat muuttumaan. Älä huolehdi, kaikki tulee menemään hyvin. Kaikki tulee menemään tarkasti. Muista, kaikki mitä sinä tarvitset; Minä tulen antamaan sinulle. Koko maailma tulee muuttumaan. Koko Taivas tulee muuttumaan. Kaikki on kirjoitettu Raamattuun yksityiskohtaisen tarkasti.

Pidin tavasta, jolla teit (Profetia) Kirjan. Minä tulen lähettämään ihmisiä auttamaan sinua jakamaan Kirjaa jumalan Voimalla, mutta sota sinun ympärilläsi tulee kasvamaan. Mutta älä huolehdi, sillä sinä olet Minun Käsissäni. Kuulitko Minua? Jumalan Voimalla, Isän, Pojan Jeesuksen, ja Pyhän Hengen Voimalla, Minä kerron teille Taivaan asiat.

Muistakaa – mitään hyvää ei tule Valkoisesta Talosta; mitään hyvää ei tule mistään maailman kaikista hallituksista. Sillä kukaan ei etsi Jumalaa, Hän joka teki maailman, tähdet, kaiken mitä te näette, kaiken mitä te kosketatte. He eivät etsi Minua Jumalan Sydämellä. Mutta tässä on kaikki, mitä Minä aion kertoa teille tällä minuutilla tänä päivänä. Kiirehdi, kirjoita mitä olen sanonut sinulle, ja lähetä se Jumalan Voimalla. (loppu)

1072. Profetia - Raymond Aguilera 14. Heinäkuuta 1997 klo 9:30.

Tänä aamuna, rukoilin Herraa Israelin Siioninvuoren Voitelumatkani puolesta. Kysyin Herraa näyttämään minulle Raamatusta jotain tähän missiomatkaan liittyvää. Joten avasin uuden NIV Raamattuni, ja avasin sen Miikan Kirjasta, ja Herra johdatti minut Lukuun 4.

Miik. 4:1 Aikojen lopussa on Herran temppelin vuori seisova vahvana, ylimmäisenä vuorista, ja se on oleva korkein kukkuloista, ja sinne virtaavat kansat.

Miik. 4:2 Monet pakanakansat lähtevät liikkeelle sanoen: "Tulkaa, nouskaamme Herran vuorelle, Jaakobin Jumalan temppeliin, että hän opettaisi meille teitänsä ja me vaeltaisimme hänen polkujansa; sillä Siionista lähtee laki, Jerusalemissa Herran sana."

Miik. 4:3 Ja hän tuomitsee monien kansojen kesken, säätää oikeutta väkeville pakanakansoille, kaukaisiin maihin saakka. Niin he takovat miekkansa vantaiksi ja keihäänsä vesureiksi; kansa ei nosta miekkaa kansaa vastaan, eivätkä he enää opettele sotimaan.

- Miik. 4:4** He istuvat kukin oman viinipuunsa ja viikunapuunsa alla kenenkään peljättämättä. Sillä Herran Sebaotin suu on puhunut.
- Miik. 4:5** Sillä kaikki kansat vaeltavat jumalansa nimessä kukin, mutta me vaellamme Herran, meidän Jumalamme, nimessä aina ja iankaikkisesti.
- Miik. 4:6** Sinä päivänä, sanoo Herra, minä tahdon koota ontuvat ja kerätä hajalleen-ajetut ja ne, joille minä olin tuottanut onnettomuutta.
- Miik. 4:7** Minä teen ontuvista talteenjäävät ja kauasjoutuneista väkevän kansan. Ja Herra on oleva heidän kuninkaansa Siionin vuorella siitä alkaen ja iankaikkisesti.
- Miik. 4:8** Ja sinä Karjatorni, tytär Siionin kukkula! Sinun luoksesi on tuleva, on saapuva entinen hallitus, tytär Jerusalemiä vallinnut kuninkuus.

1073. Profetia - Raymond Aguilera 17. Heinäkuuta 1997 klo 13:30.

Herra sanoi, "Media, elokuvantekijät, haluavat teidän katsovan ulkoavaruuteen, toisia Olentoja, he kutsuvat heitä Alieneiksi. Älkää katsoko ulkoavaruuteen - katsokaa sisäavaruuteen, sillä siellä ne ovat. Henkidemonit, asiat jotka eivät ole Jumalasta, asiat jotka tuhoavat sinut. Joten katsokaa Raamattuun; katsokaa Nasaretin Jeesukseen Kristukseen; katsokaa Isään, Voiman kautta, Pyhän Hengen Silmien kautta - te tulette löytämään Taivaan. Kuulkaa Minun Sanojani - Selvästi ja Tarkasti: Sisäinen avaruus, sisäinen avaruus, sisäinen avaruus – on se missä paholainen on. Olkoon niin. Olkoon niin." (loppu)

1074. Profetia - Raymond Aguilera 22. Heinäkuuta 1997 klo 8:04. Englanniksi.

Ketkä ovat ne, jotka tulevat sinua vastaan Minun poikani? Ketkä ovat ne, jotka uhmaavat sinua, jotka pilkkaavat Herran Nimeä heidän pahoilla teillään? Ketkä ovat ne, jotka kehtaavat uhmata Herraa; Jumalaa Jehovaa, Jeesusta Kristusta, ja Pyhää Henkeä, heidän pahoilla teillään, heidän pahoilla ajatuksillaan? Pysy lujana Minun poikani, sinä olet vanhurskauden puolella. Ole rohkea, ole vahva, sillä hetki on lähestymässä, jolloin Minun Poikani tulee ilmestymään itäiselle taivaalle Taivaan Voimalla ja Mahdilla, Jumalan Valtaistuimen Voimalla ja Mahdilla.

Ketkä ovat nämä ihmiset, jotka kehtaavat uhmata heidän Jumalaansa paholaisen sanoilla, käärmeen, kuilun lohikäärmeen sanoilla? Merkitkää ylös Minun Sanani – mikään tässä maailmankaikkeudessa ei pysty pysäyttämään Jehovaa. Millään mitä ihminen voi tehdä tai ajatella – tai suunnitella, ei ole mitään vaikutusta Jumalan Sanaan. Mitä Herra on sanonut, tulee tapahtumaan Asian ytimeen, Kirjaimelleen.

Ole vahva, ole urhoollinen, sillä Pyhän Hengen Voima on sinun ympärilläsi! Pyhien Enkeleitten Voima tulevat suojelemaan sinua. Minun Sanani Voima, mikä on ABSOLUUTTINEN! Ole rohkea, ole vahva sillä täältä tulee Kuninkaitten Kuningas, Herrojen Herra, puhdistamaan, korjaamaan kaiken mikä on likaista, kaiken mikä on saastaista, kaiken mikä on kuilusta. Kuka KEHTAA! Kuka kehtaa vastustaa Jehova Jumalaa. Astukoon hän askeleen eteenpäin, ja Me tulemme näkemään, kuka tulee

jäämään pystyyn paikalleen! Kuka KEHTAA!!! Olkoon niin! Olkoon niin! Olkoon niin!
(loppu)

1075. Profetia - Raymond Aguilera 22. Heinäkuuta 1997.

Herra antoi sananpaikan Matteus 6:12.

33/38.

Matt. 6:12 anna meille meidän velkamme anteeksi, niin kuin mekin annamme anteeksi meidän velallisillemme. (loppu)

1076. Profetia - Raymond Aguilera 25. Heinäkuuta 1997 klo 4. Espanjaksi.

Se kaatui, "posta" (Espanjankielinen sana) kaatui. Kyllä, tuolla - "posta" kaatui. Kyllä, se on saapunut, liekki. Se on saapunut. Jos te avaatte silmänne, Minä tulen näyttämään teille Jumalan asiat Jumalan Voimalla. Se on saapunut – kaikki Raamatusta; kaikki Jumalasta asian ytimeen. Vasara on saapunut, ja laatikko on saapunut. Maailman kyyneleet ovat saapuneet.

Koko maailma uskoo, että he tietävät sen kaiken, mutta Minä, Isä, Pojan kanssa, Pyhän Hengen Voiman kanssa, Minä tulen näyttämään jokaiselle, Minun Sanallani, Minun Voimallani – Jumalan Käden. Kyllä – Kana on valmiina veistä varten. Ja veitsi on Kanan niskan kohdalla.

Maailma ei usko Jumalaan. Maailma tulee näkemään Jumalan Voiman. Linnut tulevat syömään lihat, kaikkien niiden lihan, jotka eivät usko. Pyhän Hengen Voimalla Minä olen kertomassa teille totuuden. KAIKEN – tarkasti asian ytimeen, Minä olen kertomassa teille totuuden. Minä en ole leikkimässä. Nämä asiat ovat tarkasti asian ytimeen, Jumalan Voimalla, Minä kerron teille totuuden.

Kaikki tulee pysähtymään yhdessä minuutissa. Kaikki tulevat pelästymään samalla minuutilla. Kun he näkevät Minun Poikani, kaikkien Enkeleitten kanssa, Pyhän Hengen Voiman kanssa, taistelevan kaikkien niitten asioitten puolesta, jotka ovat Hänen. Ja Minä tiedän – sillä Minä annoin sen kaiken Hänelle. Sillä mikä on Minun, sen Minä voin antaa pois. Kiirehdi – nuku ja lepää, Reymundo, me olemme aloittaneet Jumalan Sanan.

1077. Profetia - Raymond Aguilera 25. Heinäkuuta 1997 klo 5:30. Espanjaksi.

Se olen Minä, Minun poikani. Miksi sinä et pysty nukkumaan (Reymundo)? Mene ja lepää! Meillä on asioita vielä tehtävänä. Sinun täytyy pitää itsesi tarkkaavaisena. Sinun täytyy

tehdä itsesi vahvaksi. Tule – lepää, sillä Uusi Päivä on saapunut, Jumalan Päivä. Tule – lepää! Sillä Jumalan asiat ovat saapuneet. Kyllä, kyllä, kyllä. (loppu)

1078. Näky - Raymond Aguilera 25. Heinäkuuta 1997.

Herra antoi minulle saman näyn kuin Hän antoi näyssä **728**:

728. Näky - Raymond Aguilera 20. Toukokuuta 1995.



(loppu)

1079. Näky - Raymond Aguilera 25. Heinäkuuta 1997.

Herra näytti minulle 24 istuinta, tarkoitettuna 24:lle vanhimmalle Ilmestyskirjassa. Mutta istuimet eivät olleet vielä täynnä. (loppu)

33/38:

Ilm. 4:4 Ja valtaistuimen ympärillä oli kaksikymmentä neljä valtaistuinta, ja niillä valtaistuimilla istui kaksikymmentä neljä vanhinta, puettuina valkeihin vaatteisiin, ja heillä oli päässänsä kultaiset kruunut.

1080. Raymond Aguileralle - Profetia 25. Heinäkuuta 1997.

Herra antoi minulle Sanan jollekin joka asuu Australiassa. Hän on meidän sähköpostilistallamme. En tiedä kuka se on, mutta hän lähetti rahaa peittämään joitain kuluja Israelin matkaa varten.

Herra sanoi, "Tulen siunaamaan sinua, ja **MINÄ RAKASTAN SINUA!** (loppu)

Huomautus:

Tästä miehestä tai naisesta joka asuu Australiassa, Herra jollain lailla näytti minulle Rakkautensa tätä henkilöä kohtaan. Se oli niin **KAUNISTA, PUHDASTA JA TAHRATONTA;** että minua itketti. Tämä tapaus oli sanoinkuvaamaton. (loppu)

1081. Profetia - Raymond Aguilera 25. Heinäkuuta 1997.

Tämä profetia tuli Ei-ymmärrettävillä Kielillä.

1082. Raymond Aguilera - Profetia 25. Heinäkuuta 1997.

Pedon merkki tullaan toteuttamaan voimalla. (loppu)

1083. Profetia - Raymond Aguilera 26. Heinäkuuta 1997 klo 1:45.

Vain koska jänis voi mennä koloonsa ja piiloutua, se ei tarkoita etten Minä tietäisi missä hän on! Te synnintekijät, te pakanat, te idolien palvojat, te saatanan palvojat, teidän aikanne on tullut! Koston päivä on täällä! Näin sanoo Jehova! Teitä on varoitettu, ja teitä on varoitettu, ja te suljitte silmänne ja korvanne ja te kielsitte Minun Läsnäoloni! Te kielsitte Minun Sanani. Joten tämän Sanan kautta, teidät tullaan Tuomitsemaan ilman armoa.

Loppu on yllänne! Hetkeä, aikaa ei tulla paljastamaan ennen kuin on liian myöhäistä! Se tulee yllenne kuin varas yöllä. Joten teitä on varoitettu uudestaan! Pyhän Hengen Voimalla, Minun profeettani Reymundon kautta, Raamatun Profeettojen kautta, Minun Poikani Jeesuksen Kristuksen Nasaretilaisen Sanan kautta. Varokaa! Sillä kettu voi löytää jäniksiä ja Jehova, Jeesus Kristus Nasaretilainen, ja Pyhä Henki, voi löytää sinut. (loppu)

1084. Raymond Aguileralle - Näky 26. Heinäkuuta 1997.

Näen näyn Jeesus Kristuksesta kävelemässä valkoihoisen miehen takana, jolla on punaruskea tukka, ja kaljuuntuva päälaki ja viikset. Mies on noin nelikymppinen. (loppu)

1085. Tapahtuma - Raymond Aguilera 26. Heinäkuuta 1997 klo 14:53.

Siionin Vuoren Voiteleminen:

Heräsin aikaisin tänä aamuna, ja Herra antoi minulle ohjeen pestä itseni tarkasti, ja Voitelemaan itseni samalla Oliiviöljyllä, jonka olin ostanut päivää aikaisemmin. Hän antoi minulle ohjeen Voidella itseni, otsaan, käsiin, ja molempiin jalkoihini Isän Jehovan, Jeesuksen Kristuksen, ja Pyhän Hengen Nimeen. Sitten Hän kertoi minulle, että kaikki tulisi menemään hyvin.



Öljy jota käytin.

(Lisää kuvia)

Tänä aamuna meidän matkaryhmämme oli lähdössä liikkeelle aikaisin. Me suunnittelimme kiertää Jerusalemin vanhaa kaupunkia. Ja me tulisimme lopussa menemään Siionin vuoren kautta. Minä rukoilin koko päivän ohjeita itselleni, missä ja kuinka Voidella Siionin vuori. Herra ei ilmoittanut mitään koko päivänä. Koska Herra ei ollut sanomassa mitään. Minä päätin, että Herra halusi Siionin vuoren Voideltavaksi seuraavana päivänä, koska minulla oli vapaa päivä tehdä mitä ikinä halusin.

No me olimme tulossa Siionin vuoren alueen loppuun. Ja yhä Herra oli hiljaa. Minulla oli Voiteluöljy taskussani, ja kamerani valmiina kuvaamaan paikan. Sitten, kun meidän turistioppaamme sanoi meidän olevan menossa kohti turistibussia, minä aloin tulla hermostuneeksi! Koska ensiksi, siellä ei ollut monia kiviä ympärillä kerättäväksi, ja siellä oli monia ihmisiä ympärillä katsomassa kaikkea! Minä olin huomannut rakennuksen, jonka ajattelin olevan vessa, ja koska Jerusalemissa oli hyvin kulma, ja me kaikki joimme paljon vettä, minä kysyin oppaaltamme, voisinko mennä vessaan ennen kuin menisin bussiin. Toivoin, että Herra näyttäisi minulle Voitelupaikan ja joitakin kiviä enne kuin me lähtisimme Siionin vuorelta!

Anna, matkaoppaamme sanoi, "Kyllä, jos sinun todella täytyy tehdä se."

Ja jostain syystä, minä ojensin hänelle kamerani ja lähdin juoksemaan kohti vessaa. En pystynyt löytämään sitä vessaa, jonka olin nähnyt aiemmin, ja kiireesti aloin rukoilemaan Herralta koskien paikkaa, ja Voitelemisen päivää.

Sitten minun aivoni menivät vaihteelle, "Sinä tyhmä henkilö! Missä on sinun kamerasi? Sinä typerys." Minä sanoin itselleni!

Joten minä päätin, että seuraava päivä olisi Siionin vuoren Voitelemisen päivä. Mutta minä jatkoin rukoilemista Isää, Pojan Jeesuksen Kristuksen, ja Pyhän Hengen Nimeen – kertomaan minulle mitä tehdä! Minä tiesin, että kaikki olivat bussissa jo nyt, ja odottamassa minua, joten minä lähdin takaisin. Sitten, minä näin kivijoukon maassa, puhtaassa ja hyvin pidetyssä paikassa. Silloin minä tiesin tämän olevan paikka Voitelemista varten! Minä en tiennyt kuinka tiesin sen, mutta minä TIESIN sen olevan Voitelemisen paikka.

Joten minun käteni meni nopeasti taskuuni. Ulos tuli Voiteluöljy, ja kolmessakymmenessä sekunnissa kivet ja maaperä olivat Voideltu. En voinut usko, kuinka nopeasti koko juttu

meni! Sitten kun heitin tyhjän Öljypullon Öljytyille kiville ja maahan, minä aloin tuntemaan syyllisyyttä. Sillä minä muistin, ettei minulla ollut kameraa mukana, jotta voisin kuvata Voitelemisen paikan. Kaikki mitä minun mieleni läpi meni oli, kaikki ne kuukaudet, rahat, ja filmi tätä ajankohtaa varten, ja se oli menetetty. Sydämessäni minä tunsin itseni niin huonoksi, ja surulliseksi, ja minä luulen, että minun sydämeni yritti pyytää anteeksi Herralta kun olin pettänyt hänet.

Kun minä pääsin takaisin bussille, ihmiset olivat vielä menemässä sisään siihen. Ja Anna katsoi minua ja sanoi, "Sepä kävi nopeasti!"

Mutta kaikki mitä minun mielessäni oli, että minun pitäisi vuokrata taksi huomenna, ja tulla takaisin kamerani kanssa.

Kun kaikki olivat päässeet paikoilleen bussiin, Anna sanoi, että hänellä oli erikoismakupala meille, ja kysyi halusimmeko me nähdä Getsemanen Puutarhan. Tämä paikka ei kuulunut meidän kiertoajelumme. Mutta hän kysyi meiltä, halusimmeko mennä. Kaikki sanoivat äänekkäästi "Kyllä!" Ja niin me menimme. Minä menin mielelläni Getsemaneen, mutta minun mieleni oli yhä Siionin vuorella.

Getsemanen Puutarha on pieni kaunis paikka, jossa on oliivipuita, ja kirkko sen maalla. Kun meidän esitelmä kirkossa, ja pihalla oli loppunut, meidät vapautettiin tutkimaan. Tunsin oloni huonoksi. Tunsin voimani itkeä ajatellessani kuinka typerä olin ollut antaessani kamerani Annalle. Minä sanoin itselleni yhä uudestaan ja uudestaan – huomenna minä otan taksin, ja tulen takaisin, ja valokuvaan Voitelupaikan. Minä meni sisälle kirkkoon ja aloin rukoilemaan, ja pyytämään anteeksi Herralta kun olin pettänyt hänet. Sitten rukouksen aikana Herra puhui ja sanoi, "Ei, sinun ei tarvitse mennä takaisin, ja valokuvata Voitelupaikkaa. Ei kaikkia asioita ja paikkoja ole tarkoitus näyttää, Minä vapautan sinut - mene, ja nauti olostasi ja pidä hauskaa loppumatkan aikana."



Getsemanen Puutarha.

Voitelin Siionin Vuoren 26. Heinäkuuta 1997 klo 14:53, ja lopultakin tajusin, että se oli Herra, joka laittoi minut antamaan kamerani Annalle. Minä sanon sen uudestaan, minä en tule ikinä ymmärtämään, miksi Herra tekee tiettyjä asioita. (loppu)

1086. Profetia - Raymond Aguilera 26. Heinäkuuta 1997 klo 20:17.

Herrat Juan Lopez, ja Peter Sanchez, Argentiinasta. Herra sanoo, "Olkaa tarkkaavaisia, olkaa vanhurskaita ja Herra tulee olemaan teidän kanssanne. Sillä risti jota kannatte se tullaan ottamaan pois, mutta teidän täytyy pysyä rukouksessa, ja teidän täytyy etsiä vanhurskautta mielellänne, ja teidän henkenne tulee paljastamaan teidän siunauksenne tulevina kuukausina, tukevinä vuosina." (loppu)

1087. Tapahtuma - Raymond Aguilera 27. Heinäkuuta 1997 klo 3:30.

Sunnuntai-iltana minä rukoilin, ja pysyin hereillä myöhään katsoen televisiota, kunnes en enää pystynyt pitämään silmiäni auki. Minä olen tuntenut itseni hyvin vanhaksi ja yksinäiseksi näiden muutaman viime viikon aikana kaiken tämän matkustamisen tähden, telttoissa leiriytymisen tähden, ja kylmässä kovassa maassa nukkumisen tähden, ja enkä todella tiedä miksi, paitsi että Herra oli määrännyt minut sinne. Ja nyt täällä minä olen toisella puolella maailmaa, Israelissa, ihmettelemässä, "Miksi"? Sitten minä aloin ihmettelemään. Koska Herra tulisi antamaan minulle tuon erityisen naisen, ja ihmettelin, olisiko hän minun ystäväni jonka olen tuntenut jo vuosia, minä muistin katsoneeni itseäni peilistä muutama päivä sitten, ja en ollut pitänyt siitä mitä näin. Kaikki mitä voin nähdä, oli yksi väsynyt lihava tunnoton vanha mies, (vaikka en todella usko olevani vanha), etsimässä Jumalaa, NÄLÄLLÄ jota minun lihani ei voi ymmärtää.

Syvän huokauksen jälkeen, Minä yritin keskittyä ja aloin rukoilla. Minä sanoin Herralle, "Mistä minä tulen löytämään tämän erityinen partneri, josta sinä olet kertonut minulle kaikki nämä vuodet? Sillä jos minä olisin nainen, minä en haluaisi minua. Ja katso minun hiuksiani tai mitä siitä on jäljellä. Se on kaikki valkoista. Ja useimmat ihmiset ajattelevat, että minä olen hullu, ja minut pitäisi lukita sisään! Joten Herra, koska täällä ei ole ketään muuta kuin sinä ja minä, anna minulle enemmän hiuksia ja vanhurskaan naisen, joka voi auttaa minua tämän hullun Kristityn vaelluksen läpi! (Luulen tämän kirjoittamisen jälkeen, me emme ole yksin enää.)" Joten toisten iltarukouksieni jälkeen – niiden ihmisten puolesta sähköpostilistalla, perheen, ystävien, ja ihmisten jotka ovat vakavasti sairaita, minä vaivuin uneen.

Sitten aamun aikaisina tunteina, minä olin yhtäkkiä hereillä. Minä olin nukkumassa selälläni käteni sivuillani, ja tämä valtava voima satoi minun käteni ja halvaannutti minun ruumiin sänkyyn. Kaikki mitä meni mielessäni oli, "Herra – minä olen vaikeuksissa. Jokin on jäädyttänyt minut sänkyyn. AUTA MINUA!!!" Ei ollut väliä kuinka kovaa yritin liikuttaa ruumistani, se ei suostunut liikkumaan. Mikä tässä oli niin outoa, minä sain jatkuvasti tämän näyn Danielista. Kun Herran Enkeli ilmestyi hänelle, ja hän putosi maahan kasvoilleen – tämä meni minun mieleni läpi.

Minä tunsin naisen käsien pitävän kiinni molemmista ranteistani. Minä myös tunsin tämän rauhan. Koko huone oli täytynyt tällä valtavalla voimalla. En vielääkään tiennyt oliko tämä läsnäolo ystävä vai vihollinen. Mutta voin tuntea näiden kahden käden pienuuden, jotka olivat pitämässä ranteistani kiinni. Ja minä en voinut nähdä ketään.

Joten kysyin, "Kuka tämä on?"

Ja ääni sanoi voimalla ja auktoriteetilla, "Tämä on Ruut (Ruth)."

Ensiksi en tiennyt, oliko se demoninen voima, vai jokin Enkeli nimeltään, Ruut. Minä kamppailin tämän kanssa ensin, sillä minä olin niin hämmentynyt. Sitten Ruut (Ruth) Raamatusta tuli mieleeni tai henkeeni. En tiedä, kumpaan. Myös, minä pystyin hitaasti nostamaan molemmat käteni, ja samalla nämä hengellisen naisen kädet pitivät minua kiinni ranteistani.

Joten sanoin itselleni, "Jos tämä on Ruut, niin minä voin sanoa, Minä rakastan Jeesusta, Minä rakastan Jeesusta, Minä rakastan Jeesusta."

Joten minä jatkoin Herran Jeesuksen Kristuksen Nasaretilaisen ylistämistä, uudestaan ja uudestaan. Joten hengessä molemmat käteni ylös nostettuna, minä aloin heiluttaa niitä, ja minä jatkoin ylistämistä, ja liikkumista, ja niiden heiluttamista ilmassa, kiinni näissä toisissa käsissä. Minä voin tuntea myös tämän kuumuuden, tai lämmön tulevan ruumiini ylle. Niin nopeasti kuin ne olivat ilmestyneet, ne katosivat, ja minun käteni putosivat takaisin sängylle. Tämä todella pelästytti minut!

Mutta kaikki mitä minä voin sanoa on, "Minä rakastan sinua Jeesus Kristus Nasaretilainen. Minä annan sinulle kaiken ylistyksen ja kunnian, ja kirkkauden – Nyt ja aina ja iankaikkisesti. Amen."

Kommentit:

Minä muistan rukoilleeni aiemmin Herraa vanhalta tuntuva ruumiini ja valkoisten hiuksieni puolesta. No, kaksi mielenkiintoista asiaa tapahtui kun tulin kotiin. Äitini soitti minulle aikaisin sunnuntai aamuna nähdäkseen olinko päässyt turvallisesti kotiin, ja hän kertoi saaneensa HYVIN, HYVIN elävän unen minun Israelin missiomatkani aikana. Hän kertoi minulle saaneensa yhtenä yönä tämän unen, jossa hän näki minut kaksikymppisenä, ja että minänäytin hyvin nuorelta. Hänen huomionsa kiinnittyi minun hiuksiini. Että minulla oli pää täynnä hyvin mustia hiuksia ja iso laine toisella puolella. Että – silloin hän tiesi minun olevan turvassa pommitukselta mikä oli ollut Jerusalemissa. Hän sanoi sen olleen niin todellinen, että hän herätti minun isäni ja kertoi hänelle unensa, ja että hän ei voinut mennä nukkumaan tuona iltana.

Sitten tuona päivänä minun veljeni Ted tuli käymään ja myöhään samana iltana me olimme puhumassa, ja hän sanoi, "Tiedätkö mitä Ray, minä sain voimakkaan unen, kun sinä olit Israelissa, minä näin sinut tässä unessa ja sinä olit pieni vauva, ja joku piti sinua käsissään, mutta mikä oli niin epätavallista; sinulla oli pää täynnä tummaa ruskeaa hiusta ja laine toisella puolella. Uni oli niin realistinen, että se herätti minut." Mikä ovat mahdollisuus sille, että kaksi ihmistä saavat samanlaisen unen.

Lyhyt viesti, jonka tyttäreni Cynthia antoi minulle sen jälkeen kun oli lukenut minun kommenttini.

7-27-1997 klo 8:00 AM.

Minun isäni soitti minulle, suoraan Israelista, ilmoittaakseen minulle, että siellä oli ollut kaksi pommi-iskua Israelissa muutamaa tuntia aikaisemmin. Hän kertoi minulle, että hän tulisi kuulemaan siitä uutismedioista joskus tuona iltana. Hän kertoi minulle myös olleensa siinä paikassa, missä pommit räjähtivät, ja hän oli lähtenyt pommitetulta alueelta kaksi päivää aiemmin.

Tuona aamuna, minä soitin isoäidilleni antaakseni hänen tietää, että minun isäni oli kunnossa, ja ettei huolehtisi, koska uutismedia oli kertonut maailmalle pommituksesta. Minun isäni oli huolissaan, jos uutiset antaisivat isoäidilleni huolta.

Kun minun isoäitini ja minä olimme puhumassa tuona aamuna, hän kertoi minulle saaneensa selkeän unen minun isästäni, edellisenä yönä. Isoäitini kertoi minulle, että hänen unessaan hän sanoi minun isälleni, että hän oli hyvin huolissaan koska oli lähtemässä maasta. Ray (minun isäni) kertoi hänelle (unessa), älä huolehdi äiti, minä olen okei, kaikki tulee olemaan hyvin. Minä olen täällä sinua varten. Älä huolehdi. Minä olen tulossa kotiin. (Minun isoäitini kertoi minulle, että isäni näytti kuin hän oli nuori, kuin silloin kun hän meni naimisiin äitini kanssa) Hän oli shokissa nähdessään isäni niin nuorena. Ja hänen hiuksensa olivat hyvin tummat. Unen jälkeen, hän tunsu itsensä paljon paremmaksi. Ja hänen unensa antoi hänelle suurta lohdutusta. (Hän kertoi tämän minulle olin sanoin).

1088. Näky - Raymond Aguilera 27. Heinäkuuta 1997.

Näin pimeän, mustan kukkulan tai vuoren, jonka päällä oli reikä, josta virtasi joki luita, kalloja, ja käsivarsia. Ne olivat valkaistun valkoisia, ja tulivat ulos kukkulan päältä. (loppu)

1089. Näky – 27. Heinäkuuta 1997.

Sain kaikenlaisia näkyjä ja asioita joita en ymmärrä. Sain näyn tästä valkoisesta rististä, joka oli kiinni maassa ylösalaisin 45 asteen kulmassa. Ja tämä luola tai maaperä aukeni, ja tämä valkoinen valo tulo ulos, ja risti oli pakotettu maan sisään ylösalaisin. (loppu)

Näen myös tämän suuren reiän maassa. Se on suurempi kaivon reikä. Se näytti olevan 50 jalkaa läpimitaltaan. Ja tämän suuren reiän keskellä näen Daavidin Tähdän. Nyt Näen köyden menevän alas kohti reikää.

1090. Näky:

Näky valetuista rautaisista hammasrattaista. Rattaan hampaiden vieressä oli kala. Ensiksi minä luulin, että kala liikutti ratasta, mutta ei ollut näin. Kala vain oli rattaan vierellä. (loppu)

1091. Näky – 27. Heinäkuuta 1997.

Nyt näen tämän suuren pyöreän mustan kattilan, joka on täynnä vettä, ja veden päällä on musta risti. Tämä kattila muistuttaa minua niitä suuria mustia kattiloita joita he käyttävät sarjakuvissa; laittavat ihmiset niiden sisään ja keittävät heidät ja syövät heidät. (loppu)

1092. Näky:

Näen pystyasennossa olevan pylvään jonka yläpäässä on risti. Se muistuttaa minua tienviitasta jossa tien nimi on pylvään yläpäässä. (loppu)

1093. Näky:

Nyt minä näen näyssä naisen 1800-luvulta, ja miekka halkaisee hänet kahtia otsasta alas jalkoihin asti. Ja nyt minä näen sytytetyn Valkoisen kynttilän kahden palan välissä.

1094. Näky:

Nyt minä näen sanat "miekat auran teriksi " Jesajan kirjasta 2:4. (loppu)

1095. Näky:

Näky elefantista astumassa korkealle puhujalavalle, sillä oli kaksi takajalkaa maassa, toinen etujalka lavalla ja neljäs kultaisen teeastian päällä. (loppu)

1096. Näky:

Minä näen lautasenmuodon (=saucer shape), jonka alla musta kynttilänpidike sytytetyn kynttilän kanssa. Ja Kynttilä kuumensi lautasenmuotoista kun sitä liikutettiin puolelta toiselle liekin yllä. (loppu)

1097. Näky - Raymond Aguilera 28. Heinäkuuta 1997.

Herra antoi minulle eräänlaisia kirjaimia, jotka näyttivät tältä:



Herra antoi minulle kirjaimet Z ja C, mutta kaksi kirjainta koskettivat toisiaan. (loppu)



Herra antoi minulle Kreikan kirjaimen **p**. (loppu)

1098. Profetia - Raymond Aguilera 28. Heinäkuuta 1997.

Herra sanoi, "Kilpikonnan pää tulee leikatuksi irti." (loppu)

1099. Näky - Raymond Aguilera 28. Heinäkuuta 1997.

Näky kananmunasta, jota kiertää valkoiset ja siniset renkaat, seisomassa kärjellään. (loppu)



1100. Näky - Raymond Aguilera 28. Heinäkuuta 1997.

Näky jonkinlaisesta musikaalisesta torvesta; ja sen päässä sillä on musta tulppa. Kun musta tulppa poistetaan musikaalinen torvi on kiillotettu. (loppu)



1101. Näky - Raymond Aguilera 28. Heinäkuuta 1997.

Näky laajasta pimeästä alueesta. Se oli KOKONAAN musta paitsi neulanpiston kokoinen alue Valkoista.



1102. Tapahtuma - Raymond Aguilera 28. Heinäkuuta 1997 klo 4:15.

Olin rukoilemassa ja ylistämässä Herraa, kertomassa Hänelle etten minä ole mitään, ja että Hän oli kaikki, ja minä toistin sen ja toistin sen. Sitten tämä Voima; minä en tiedä – tämä nostava Voima tuli Hotellihuoneeseen. Se tuntui kuin – se oli ravistamassa sänkyä todellisessa maailmassa, ja hengellisessä maailmassa, samaan aikaan. Tunsin itseni pyörimässä ja nousemassa korkeammalle, korkeammalle, ja korkeammalle hengessä jossakin. Sitten Herra alkoi näyttämään minulle ihmisiä ja paikkoja, joita en ole nähnyt aikaisemmin. Sitten Hän kertoi minulle, nämä paikat tullaan tuhoamaan. Sitten seuraava asia jonka tiesin – minä oli takaisin vuoteeni päällä. (loppu)

1103. Profetia - Raymond Aguilera 28. Heinäkuuta 1997.

Herra sanoi, "**Minun Käteni menee suoraan Israeliin.**" (loppu)

1104. Tapahtuma - Raymond Aguilera 29. Heinäkuuta 1997 klo 22:36.

Minä makasin vuoteessa ja jokin otti kiinni minun vasemmasta jalasta ja eikä tahtonut päästää minusta irti. Sidoin sen, ja käskin sen lähtemään Jeesuksen Kristuksen Nimessä. Mikä oli niin epätavallista oli se etten ollut Hotellihuoneessani, olin jossakin muualla hengessä. En pysty selittämään tätä millään muulla tavalla kuin mitä juuri sanoin. (loppu)

1105. Näky - Raymond Aguilera 30. Heinäkuuta 1997.

Herra antoi minulle näyn sulkapallosta, jonka päässä oli kuva maaplaneetasta. (loppu)

1106. Näky - Raymond Aguilera 30. Heinäkuuta 1997.

Näky Kolmesta Hevosesta vetämässä yksiä Vaunuja.

1107. Raymond Aguilera - Profetia 3. Elokuuta 1997.

Israel, Kansani, kuunnelkaa Sanojani. Tämä on teidän Jumalanne, Aabrahamin, lisäksi ja Jaakobin Isä; Miksi! - miksi te teette sellaisia jumalattomia asioita Silmieni edessä. Monet teistä väittävät tuntevansa - Jumalan. Monet teistä väittävät tuntevansa - Jumalan Sanan. **MIKSI!** Eivätkö kirjoitukset sano ettei saisi tehdä Alttaria hakatusta kivistä. Ja kuitenkin olen vuosia, vuosia katsellut teidän rukoilemistanne Itkumuurilla, jonne te asetatte pienet rukouksenne, pienet lappunne kivien väliin. Mitä typeryyttä! Ettekö tunne Jumalan Sanaa? Kuinka Jumalan Alttari tulisi rakentaa! Miksi te teette sellaisia herjaavia asioita?

Te olette luoneet Alttarin käyttämällä ihmisen tapoja. Te rukoilette kivimuurille joka ei voi tehdä mitään. Te sanotte odottavanne Messiasta, silti te ette noudata Jumalan Lakeja! Siis - käsken teitä juuri nyt, tällä hetkellä - **LOPETTAMAAN TYPERYYTENNE!** Juuri nyt - ja rakentamaan Minun Temppeleini, ja tekemään se oikein. Sillä ihmisen typeryydet eivät merkitse mitään! Tulen kertomaan vanhimmillenne, johtajillenne tulevina kuukausina, tulevina vuosina minne Minun Alttarini tulee rakentaa. Minne Temppeleini tulee rakentaa. Joten lopettakaa tuo typeruus ja lakatkaa rukoilemasta muurille joka ei voi tehdä mitään!

Kuinka monta vuosisataa olette palvoneet epäjumalankuvia? Koska te opitte? On vain Yksi Jumala - Jehova, Jeesus Kristus ja Pyhä Henki. Vaikka te ette usko Kolminaisuuteen, se on **TOSIASIA!** Niin olkoon! Niin olkoon! Ne jotka kuuntelevat Sanojani tulevat olemaan Jumalan puolella. Ne jotka tekevät ihmisen asioita tulevat olemaan käärmeen puolella. Mikään ei ole muuttunut Poikani ajoista. Te noudatatte edelleenkin lakia ihmisen mukaan. Kun käänätte päänne ja selkänne Jumalanne teille, silloin joudutte pulaan. Te odotatte että Jumalanne päästäisi teidät pulasta. Teidän aikanne alkaa käydä vähiin! Temppeleini aika on tullut! Teillä on tarkat ohjeet. Teillä on tietotaito. Muistakaa Liiton Arkki, Temppeleini aika on tullut! (loppu)

Huomautus:

Herra antoi minulle Toisen Mooseksen kirjan 20:25

2. Ms. 20:22 Herra sanoi Moosekselle: "Sinun tulee sanoa israelilaisille: Te itse näitte, että minä puhuin teille ylhäältä taivaasta.

2. Ms 20:23 Älkää asettako mitään minun rinnalleni, älkää tehkö itsellenne jumalia hopeasta tai kullasta.

2. Ms 20:24 Rakentakaa maa-alttari minua varten ja uhratkaa sillä polttouhrinne ja yhteysuhrinne, lampaanne ja nautanne. Paikassa, jonka pyhitän omalle nimelleni, minä tulen luoksenne ja siunaan teitä.

2. Ms 20:25 *Mutta jos teette minulle kivialttarin, älkää tehkö sitä hakatuista kivistä, sillä jos käsittelette kiveä teräaseella, teette sen epäpyhäksi.*

2. Ms 20:26 Älkääkään tehkö minun alttarilleni portaita, ettei niitä noustessanne häpyenne paljastuisi.

1108. Näky - Raymond Aguilera 8. Elokuuta 1997.

Näin näyssä kirkkaan valkoisen ihmisen pääkallon, jonka molempiin silmänkuoppiin oli laitettu timantti. Pääkallo oli suuren tammipuisen pöydän päällä. (loppu)

1109. Näky - Raymond Aguilera 29. Elokuuta 1997 klo 13:14.

Rukouksen aikana Herra näytti minulle lohikäärmeen taistelun näyssä. Tämä lohikäärme oli taistelemassa monia Herran Enkeleitä vastaan. Kun taistelu eteni, lohikäärme käytti pyrstönsä selkää ja iski Etelä-Amerikan maanosaa. (loppu)

1110. Tapahtuma - Raymond Aguilera 29. Elokuuta 1997.

Herra Jehova otti minut hengessä ulkoavaruuteen paikkaa, jossa Hän ensimmäisen kerran esitteli Itsensä minulle. Täältä Hän näytti minulle Toronton matkan jonka kävin. Hän myös näytti minulle minun Israel-matkani, ja retkeilymatkat – Hän näytti minulle minun koulutukseni etenemisen vaiheet. Hän näytti minulle asia jotka ovat tapahtuneet ja ne olivat hyvin paljastavia. Jumalan Voima oli käsittämätön! (loppu)

1111. Näky - Raymond Aguilera 9. Syyskuuta 1997.

Minä näen tummaihoisen naisen kasvot, hänellä on hyvin lyhyet hiukset noin ¼ tuumaa pitkät. Hänellä on hyvin pyöreät kasvot. Tässä kaikki mitä minä tiedän! (loppu)

1112. Raymond Aguilera - Tapahtuma 9. Syyskuuta 1997.

Maanantain Raamattupiirin aikana Herra paljasti minulle että Raamatun lukeminen on kuin menisi elokuviin - missä elokuva katsotaan alusta loppuun.

Herra sanoi, "Elokuviin ei mennä katsomaan ensin loppua ja sitten paloja sieltä täältä elokuvan keskivaiheilta ja sitten paloja sieltä täältä elokuvan alusta, ja poistuta sitten tietäen elokuvan **KOKO SISÄLTÖ.**" Hän sanoi, "Raamatun lukemisen kanssa on samoin. Voitte ainoastaan ymmärtää Raamattua jos aloitatte Alusta ja lopetatte Lopussa. Tuo Raamatussa paikasta toiseen hyppely vain hämmentää teitä."

"Ylistän sinua, Jeesus Kristus." Aamen.

1113. Näky - Raymond Aguilera 16. Syyskuuta 1997 klo 9:10.

Herra antoi minulle näyssä Shastan vuoren. Tässä näyssä vuorella oli valtava musta pallo vuoren huipulla. Katsoessani tämä valtava musta pallo kieri pois vuoren lumen peittämältä huipulta, sitten vuori räjähti! (loppu)

1114. Näky - Raymond Aguilera 27. Syyskuuta 1997 klo 7:31.

Minulle annettiin näky jonkinlaisesta kuilusta. Hengessä Herra paljasti, että ihmisiä heitettiin sinne. Minä näen tämän sotilaan jonkin päällä, ampumassa ihmisiä tässä aukossa tai kuilussa. Mutta mikä oli mielenkiintoista – taustalla voin nähdä tämän valtavan Valkean Valon. Se oli Jumalan Henki! (loppu)

8:07.

Näen tumman aavikon ja sen kanssa tumman taivaan. Se näyttää kuin ukkospilviltä.

1115. Profetia - Raymond Aguilera Lokakuuta 1997.

Herra sanoi, "Susi ja karhu tulevat ottamaan yhteen Marraskuussa." (loppu)

1116. Raymond Aguilera 1997.

Herra näytti minulle lyijykynän, jossa oli terävä pää. Sitten Herra sanoi, "Mitä lyijykynän kirjoituspäällä on tekemistä pyyhekumin kanssa?" (loppu)

1117. Profetia - Raymond Aguilera 14. Lokakuuta 1997 Espanjaksi.

Herra sanoi, "**Kengät, Kengät, Jumalan Kengät alkavat liikkua.**" Herra kertoi minulle tämän Espanjaksi, kun olin ajamassa kotiin. (loppu)

1118. Tapahtuma - Raymond Aguilera 20. Lokakuuta 1997 klo 12:30.

Haluan jakaa ne muutamat asiat, jotka ovat tapahtuneet tällä viikolla. Sen jälkeen kun olin käynyt muutamissa paikoissa, tulin kotiin ja lähestyessäni kotioveani. Huomasin hyvin voimakkaan hajun, joka tuoksui kuin naisen hajuvesi. Ensimmäinen asia mikä tuli mieleeni oli, "Meillä on nainen vieraana." Mutta kun kävelin sisälle taloon, löysin talon tyhjänä. En voinut löytää sieltä ketään. Mutta taloni sisällä lähellä etuovea oleva 10 jalan kokoinen ympyrämuotoinen alue, tuoksui kuin parfyymitehtaassa. Mutta kun kävelin pois päin etuovelta, parfyymintuoksu tuli heikommaksi ja heikommaksi. Joten kävelin takaisin kohti etuovea ja parfyymintuoksu oli niin voimakas – että voisit melkein maistaa sen. Tuntui kuin koko ruumiisi pystyisi haistamaan ja maistamaan sen. En tiedä mitenkä muuten voisit kuvata sen. Se tuoksui kuin kukilta. Minä jopa kävelin takaisin etuovelle haistamaan, jos joku oli kaatanut jotain parfyymia ovelle, mutta etuovessa ei ollut ollenkaan parfyymintuoksua! Joten sitten tarkistin kaikki huonekalut ilman menestystä. Ainoastaan lähellä etuovea olevalla 10 jalan kokoisella ympyrämuotoisella alueella tämä Hurmaava Tuoksu näytti olevan! Se tuntui menevän ylös kattoon asti. Toivon, että voisit kuvailla tämän paremmin, mutta en tiedä kuinka muuten selittäisin tämän!

Muutamaa minuuttia myöhemmin kerroin Ronille tästä, mutta minun mieleni yritti saada jotain järkeä tähän ja arvelin, että tyttäreni tai tyttärentyttäreni oli vain läikyttänyt jotakin. Kymmenen minuuttia myöhemmin tyttäreni tuli kotiin, ja kysyin häneltä, mitä hän oli läikyttänyt olohuoneessa. Hän sanoi, ettei hän tiennyt siitä mitään, sillä hän oli ollut poissa koko aamun. Sitten minä yhtäkkiä tajusin, että Tuoksu oli HÄVINNYT TÄYSIN!

Sitten kaksi päivää myöhemmin, melkein samaan aikaan, parfyymin Tuoksu tuli takaisin ja poistui yhtä nopeasti, mutta tällä kertaa, minulla oli tarpeeksi aikaa juosta alakertaan noutamaan Ronia. Siihen mennessä kun tulimme takaisin, se oli melkein kaikki hävinnyt, paitsi vähäinen määrä mitä sitä vielä oli. Hyvin, hyvin outoa.

1119. Tapahtuma - Raymond Aguilera 3. Marraskuuta 1997.

Vastanotin tämän sähköpostiviestin:

>Hei Ray, anteeksi että vaivaan sinua taas. Minulla on kaksi asiaa joista haluaisin kysyä:

> 1) Onko kukaan laatinut listaa profetioissa mainituista eläimistä ja siitä kehen tai mihin ne liittyy? Eli, luulisin että karhu on Venäjä, ja Kettu voisi olla antikristus.

Luuletko että sellaisen voisi tehdä? Haluaisin tietää mitä kilpikonna, pöllö ja susi ovat!

>2) Voisitko kysyä Herralta mitä Australiassa tapahtuu?

> Kiittäen,

> Bill.

Joten vaivuin rukoukseen kohdan #2 johdosta ja kysyin Herralta Australiasta, ja Herra näytti minulle nuolen ja sanoi, "Kun nuoli iskee ja osuu ämpäriin." (loppu)

1120. Profetia - Raymond Aguilera 3. Marraskuuta 1997 klo 9:15.

Rukoukseni jatkuessa Tapahtumasta #1119, Herra sanoi, "Kun Bill Gates kaatuu, se tulee aloittamaan lopun alun (=begin the beginning of the end)." (loppu)

1121. Tapahtuma - Raymond Aguilera 3. Marraskuuta 1997 klo 9:15 - 21:00.

Sen jälkeen kun olin lähettänyt ulos Profetian #1120 (profetian Bill Gatesistä), ja vaikka se kesti vain muutamia minuutteja vastaanottaa se. Jollakin tavalla nuo muutamat minuutit sen vastaanottamiseksi; jättivät minut täysin rättiväsyneeksi. Minulla oli vain sen verran voimaa, että pystyin päivittämään kotisivuni, ja lähettää se ihmisille meidän sähköpostilistallamme.

En ymmärrä miksi joskus siellä on erittäin kova kipu minun ruumiissani, kun jotkut näistä profetioista tulevat minulle. Minulla ei ole aavistustakaan, kokevatko muut profeetat saman. Minä olin täysin poikki tämän Tapahtuman jälkeen. Minun fyysinen voimani meni kaikkien aikojen alimpaan. Sen jälkeen kun olin lähettänyt sen, ja asettanut sen verkkosivulle; minä menin takaisin sänkyyn. Se oli vasta noin kello 10 tai 11 aamulla, mutta minä tunsin kuin olisin työskennellyt 20 tuntia. Minä pysyin vuoteessa suurimman osan päivää kunnes kello oli noin 16. Sitten minä aloin tuntemaan itseni hyvin masentuneeksi. Joten minä päätin pukeutua ja mennä elokuvaan. Minä muistin sen vaikeuden, mikä minulla oli nousta autostani, ja kävellä pysäköintipaikalta elokuvateatteriin.

Kun istuin siinä ajattelemassa mitä minulle oli tapahtunut tuona aamuna, ja ihmettelin kuinka kaikki tämä oli muuttamassa minun Kristityn vaellustani. Minä muistin, kuinka helppoa elämä oli ennen kuin Herra alkoi puhumaan minulle, ja mitä minä olin oppinut ja kokenut viimeisen kahdeksan vuoden aikana.

Elokuva alkoi, ja se alkoi tulla mielenkiintoiseksi, ja minä aloin unohtamaan kaiken sen, mitä oli tapahtunut tänä aamuna. Sitten yhtäkkiä elokuvakamera meni rikki, ja filmi alkoi välkkymään. Valot syttyivät palamaan, ja teatterin työntekijä kertoi meille, että elokuvaa ei voi nyt katsoa loppuun. Sitten johtaja antoi meille kaikille ilmaisen lipun seuraavaan kello 19 näytökseen.

Minä olin hyvin pettynyt, ja minä raahasin väsyneen ruumiini takaisin kotiin. Minä menin makaamaan jälleen kerran, mutta tämä masennus ei jättänyt minua. Mutta minä vain pyörin puolelta toiselle sängyssäni, kunnes kello oli noin 18:45. Tässä kohtaa, minä päätin nousta sängystäni ja mennä takaisin elokuvaan. Joten jälleen kerran, minä sain väsyneen ruumiini ulos autosta ja menin takaisin teatteriin. Kun pääsin sinne, elokuva oli jo käynyt noin kymmenen minuuttia. No, jälleen kerran, minä unohdin aamuisen tapahtuman, ja pääsin taas elokuvan juoneen kiinni. Sitten teatterin valot syttyivät, kun elokuva oli yhä

käymässä! Sitten valot sammuiivat; ja verhot sulkeutuivat, sitten ne avautuivat, sitten elokuva pysähtyi! Sitten valot tulivat takaisin, sitten pois, kaikki meni hulluksi! Lopulta elokuva, verhot, ja valot rauhoittuivat, ja minä näin loput elokuvasta, ja menin kotiin.

Kun ajoin kotiin, aloin ihmettelemään, oliko tämä kaikki aiempien (#1120 ja #1121) Profetioiden syytä, ja aloin rukoilemaan apua Herralta. (loppu)

1122. Tapahtuma - Raymond Aguilera 14. Marraskuuta 1997 klo 20:30.

Viimeisen kahden viikon aikana, useat ihmiset ovat soittaneet ja kirjoittaneet minulle pyytäen rukousta. Olen myös huomannut, että minä itkin useimpien näiden rukousten aikana. Suurimman osan aikaa en edes tajunnut, että olin itkemässä, kunnes olin edennyt pitkällä rukouksessa. Se vaikutti siltä, että nämä olivat empatia tyyliä rukouksia, missä sinun ruumiisi menee fyysisesti rukoukseen ja itkee.

No - perjantai-iltana Carl, minun ystäväni, kysyi minulta, jos haluaisin mennä kuulemaan tunnettua profeettaa, joka oli puhumassa San Josessa. Sanoin hänelle kyllä, ja sitten minä jatkoin hänen talolleen. Huomasin vilkkaan liikenteen, ja mainitsin siitä Carlille. Me päätimme pysyä kotona ja rukoilla, ja ottaa Ehtoollista.

Tapahtuma/Näky:

Tämä tapahtuma/näky tuli rukouksemme aikana. Suurimman osan aikaa; Minä tunsin itseni suurimmaksi syntiseksi maailmassa. En tiedä miksi Herra tekee tämän minulle, silloin kun sitä kaikkein vähiten odotan!

Tämä kokemus oli niin todellinen hengessä, että en voi oikein voi täysin selittää sitä sanoin. Mutta rukouksen aikana ennen Ehtoollista, Herra antoi minulle "KUNNIAN JA ETUOIKEUDEN", nähdä Hänet Hengessä, Pyhän Viinin nauttimisen aikana Hänen Opetuslastensa kanssa Viimeisellä Aterialla ylähuoneessa.

Kun minä katsoin Herraa, minä vain nähdä Hänet ranteista ylöspäin, mutta Hän näytti olevan istumassa lattialla, mutta en ole varma. Minä tiesin ilman pienintäkään epäilystä, että se oli Hän. Mutta, Hänen Ruumiillaan ei ollut muotoa; jota voit tunnistaa. Minä tiedän puhuvani outoja, ja ettei tässä ole paljoa järkeä, mutta minä tiesin tarkasti – kuka Hän oli, ja mitä Hän oli aikeissa tehdä. Minä myös tiesin, että se oli Herran Viimeinen Ateria, ja maailman ensimmäinen Ehtoollispalvelu, joka tuli suoraan Herralta. Tämä kaikki kuulostaa varmaan hyvin oudolta, eikö!

Mitä minulle oltiin näyttämässä, oli hetki sen jälkeen kun Leipä (Hänen Ruumiinsa) oli annettu, ja juuri ennen kuin Viiniä (Hänen Verensä) oltiin antamassa. Kuinka – minä voisin selittää tämän ilman, että kuulostan aivan hullulta mieheltä! Minä olin näkemässä Jeesuksen Kristuksen ranteista ylöspäin, mutta Hänellä ei ollut mitään tunnistettavia piirteitä lihassa, ei Hänen Kasvoillaan tai Ruumiissaan, mutta minä vain nähdä Hänen Kasvonsa SELKEÄSTI Hengessä. Mutta kun minä katsoin Hänen Hengellisiä Kasvoja, ne näyttivät niin hiljaisilta, tyyniltä, rauhallisilta, ja seesteisiltä, mutta silti minä vain aistia

kyyneleitä Hänen Kasvoillaan. Kun katsoin Häntä, Hän hitaasti ja kärsivällisesti katsoi jokaista Opetuslasta pitkään ja syvällisesti ennen kuin Hän jakoi Viinin. Se vaikutti minusta siltä kuin Hän oli katsomassa jokaista syvälle sisälle sieluun. Se vaikutti minusta siltä – että tämä katse näytti mitä jokainen Opetuslapsi tulisi tekemään ja kärsimään Hänen Nimensä tähden. Ehkä tämän takia Hänellä oli tuo Kyynelten sävy Hänen Silmissään myös. Tämä koko paikka tuli TÄYSIN HILJAISEKSI; ja kukaan ei tehnyt minkäänlaista ääntä, ikään kuin PYHÄ HENKI oli täyttämässä koko huonetta, kun he katselivat.

Kaikki mitä meni minun mieleni läpi oli; "MINULLA EI OLE MITÄÄN ASIAA OLLA TÄÄLLÄ; näkemässä tällaista PYHÄÄ HETKEÄ!" Minä aloin tuntemaan itseni niin likaiseksi ja ansiottomaksi näkemään tämän tapahtuman. Minä toivon, että voisin selittää kaiken tämän sanoilla, mutta en voi. Tämän kaltaiset kokemukset saavat minut ihmettelemään, "MIKSI minä!!!!" Sillä Minä uskoin, että lukeminen tästä Raamatusta olisi tarpeeksi. Että se riittäisi minulle! Mutta silti henki tulee niin nälkäiseksi henkilökohtaista läheisyyttä Herran kanssa, että siitä ei ikinä saa tarpeeksi.

Se oli kuin; kun yhtään sanaa ei puhuta, ja sinä näet jonkun, jolla on rakkautta tai kipua ruumiissaan, ja kenenkään ei tarvitse kertoa sitä sinulle, mutta te molemmat tiedätte, mitä on tapahtumassa henkilön sisäpuolella. Minä voin tuntea Herran Silmien katsovan syvällisesti jokaisen Opetuslapsen sisälle Sydämensä Rakkaudella. Vau, tämä oli valtavaa! Tämä koko tapahtuma kesti noin 10 sekuntia, mutta se vaikutti kestävän 10 - 15 minuuttia.

Minun käsivarsieni karvat alkoivat nousta ylös, ja minä halusin itkeä! Miksi – minä olen tällainen itkupilli, kun tällaisista asioista on kyse? Kaikki mitä Minä halusin tehdä, oli juosta ja juosta niin kovaa kuin pystyin. Kuulostaako tämä siltä kuin pyhä mies olisi etsimässä Herraa? Niin – minä en voinut kirjoittaa tätä ylös ennen kuin tänään. En voinut edes ajaa partaani tai ottaa suihkua noin kolmeen päivään. En voinut koskaan keskittyä, kun yritin kirjoittaa sitä ylös. Mutta minne voi ihminen juosta tai piiloutua Herralta? Ja miksi he edes haluaisivat! Minä olen jälleen TÄYSIN YMMÄLLÄNI päässäni ja ruumiissani Kristillisessä Hengellisessä vaelluksessani. Minä olen alkanut uskomaan, etteivät meidän ruumiimme OLE TEHTY kokemaan joitakin asioita HENGESSÄ! Koska ne voivat todella rikkoa meidät!

Minä vain kysyin itseltäni, "MIKSI", Herra on tekemässä tämän minulle? Minä olin vain "Ihmeissäni", että pystyin näkemään tämän tapahtuman, ja samaan aikaan minun mieleni oli sanomassa, "Minä en ole arvollinen näkemään tätä! Miksi, on Herra tekemässä tämän Minulle!!! (loppu)

Näky:

Sitten näin Herran itkemässä, ja minä ihmettelin jos tämä oli se syy miksi minä olin itkenyt viime viikkojen aikana.

Näky:

Sitten Herra näytti minulle jonkinlaisen ydinräjähdysten. Sitten tämä tulipilari tuli alas Taivaasta, se ojentautui maileja ja maileja alas taivaasta. Se oli sylinterimäinen muodoltaan, ja liekit ympäröivät tätä sylinterimäistä muotoa. Ja kun katsoin tätä

ydinräjähdyistä; tämä tulipilari meni ydinräjähdyksen ulkoreunan ympäri. Sitten Herra ilmoitti minulle, että tämä oli se syy, miksi Hän oli itkemässä. (loppu)

1123. Profetia - Raymond Aguilera 14. Marraskuuta 1997 klo 20:30.

Edellisen tapahtuman Ehtoollisrukouksen aikana, me myös rukoilimme Carlin seurakunnan puolesta, San Franciscon Vineyard-kirkon puolesta. Koska sen jäsenmäärä oli pudonnut +700:sta alas +300:n. Sitten Herra sanoi, "Minä aion karsia sen alas, koska olen antanut heille monia Sanoja ja Profetioita, ja he eivät tehneet sitä mitä Minä pyysin." (loppu)

1124. Tapahtuma - Raymond Aguilera 14. Marraskuuta 1997 klo 23:00.

No, palattuamme myöhään Carlin talolta, kirjauduin internetiin ja tarkistin sähköpostini. Löysin sähköpostin joltakulta, joka halusi minun antavan hänelle selityksen uneen, jonka hän oli saanut. Hän antoi minulle linkin kotisivuillensa, joten menin tutkimaan niitä. Minulla ei yleensä ole aikaa surffata netissä tai tutkia kotisivuja, mutta jotenkin olin vielä häkeltynyt siitä, mitä olin nähnyt Carlin talolla. Joten löysin itseni lukemassa hänen untansa, mutta sillä ei ollut niin paljon vaikutusta minuun kuin hänen linkkisivullaan toisiin kotisivuihin. Tunsin Herran johdattavan minua käymään läpi hänen linkkisivullaan olevia linkkejä. Sieltä löysin yhden linkin, jota klikkasin ja näin sen olevan End Times Ministry Church -kotisivut. Siellä ei ollut mitään mikä olisi kiinnittänyt huomioni, paitsi heidän palkinto sivunsa (awards page). Nämä kotisivut olivat voittaneet monia, monia internet palkintoja. Sitten Herra johdatti minut postittamaan tämän sähköpostin.

Subj: Rakastan sinua Veli XXX XXXX!

Date: 97-11-15 02:38:00 EST

From: ReyAgu

To: END T MIN

Hei veli XXX XXXX,

Herra johdatti minut kotisivuillesi, ja ihmettelen mitä arvoa on noilla kaikilla kotisivujesi palkinnoilla Taivaassa. Toivon, ettet keskity vääriin asioihin.

Teidän Kristuksessa, Raymond Aguilera

Sanoista koskien Viinitarhakirkkoa ja yllä olevaa kotisivua, mieleeni tuli, että Herra aikoo puhdistaa Hänen Talonsa. (loppu)

1125. Näky - Raymond Aguilera 21. Marraskuuta 1997 klo 1:30.

Hei veljet ja sisaret,

Minä olen alkanut saamaan alla olevan kaltaisia sähköposteja. Mutta kaikki mitä on tullut mieleeni, ovat sananpaikat testaamisesta (kiusaamisesta). Tässä on ainoastaan muutama:

2. Ms. 17:2 Niin kansa riiteli Moosesta vastaan ja sanoi: "Antakaa meille vettä juoda!"
Mooses vastasi heille: "Miksi riitelette minua vastaan? Miksi kiusaatte Herraa?"

5. Ms. 6:16 Älkää kiusatko Herraa, teidän Jumalaanne, niin kuin kiusasitte häntä
Massassa,

Tuom. 6:39 Ja Gideon sanoi Jumalalle: "Älköön vihasi syttykö minua kohtaan, jos minä vielä kerran puhun. Anna minun vielä kerta tehdä koetus villoilla. Anna ainoastaan villojen jäädä kuiviksi ja kastetta tulla kaikkialle muualle maahan."

Ps. 139:23 Tutki minua, Jumala, ja tunne minun sydämeni, koettele minua ja tunne minun ajatukseni.

Ps. 139:24 Ja katso: jos minun tieni on vaivaan vievä, niin johdata minut iankaikkiselle tielle.

Mt. 4:7 Jeesus sanoi hänelle: "Taas on kirjoitettu: 'Älä kiusaa Herraa, sinun Jumalaasi'."

>To: ReyAgu@aol.com

>Herra Aguilera,

Minä pelkään luottaa niihin, joita kutsutaan profeetoiksi. Mutta, ehkä sinä olet sellainen. Minä en usko, että Jumala puhuisi minulle suoraan, koska en ole sen arvoinen. Joten pyydän sinua puhumaan HÄNELLE minun puolestani. Minulla on yksi kysymys, jonka haluan kysyä, ja toinen on sitä varten, että minä tietäisin onko vastaus tullut HÄNELTÄ.

1. Tuleeko Menora todistamaan Ezran vuoren läpikulun?

2. Haluatko minun pysyvän tai menevän?

Kiitokset sinulle Herra Aguilera. Jumalan siunausta.

Herra vastasi yllä olevaan pyyntöön näyllä:

Näyssä Herra näytti minulle leveän konjakkilasini (ilman viiniä), mutta konjakkilasini SISÄLLÄ oli kala uimassa ilmassa! Sitten Herra käytti Kenkäänsä ja murskasi konjakkilasini palasiksi. Sitten kala putosi lattialle. Sitten näin naisen kengän tulevan, ja

astuvan ja murskaavan pienen kalan. (loppu)

>To: ReyAgu

>Hei Ray

Kuinka sinulla on mennyt? Toivottavasti hyvin. Kuinka Palvelutyölläsi menee? Kiitos, että lisäsit minut Rukouslistalle. Sinä ja sinun Palvelutyösi ovat myös minun. Minä olisin pyytämässä palvelusta, mutta en ole kovin varma kuinka ilmaista sen, joten tässä se tulee, Voisitko kysyä HERRALTA, olenko ymmärtänyt oikein kevään ajan, tunne kuin olisin kadottanut jotakin, mutta en ole aivan varma. Ja myös ystävän.

Kiitoksia

Onnea ja Jumalan Siunausta

Herran vastaus:

Subj: Re: The Kevät/Vastaus

Date: 97-11-19 22:58:12 EST

From: ReyAgu

To: XXXXXX

Hei siellä XXXXX

Herra sanoi, "Kyllä ensimmäiseen asiaan, ja Ei toiseen asiaan. Minä olen Ensimmäinen, ja Viimeinen ja Hän, joka tulee olemaan." (loppu)

1126. Näky - Raymond Aguilera 23. Marraskuuta 1997.

Rukouksen aikana, Herra antoi minulle näyssä ketun. Sitten minä näin Veitsen tulevan alas Taivaasta ja leikkaavan pois puolet ketun vasemmasta korvasta. (loppu)

1127. Näky - Raymond Aguilera 28. Marraskuuta 1997 klo 8:35.

Herra antoi minulle näyssä puun. Katsoessani suurta puuta, maaperä siirrettiin pois puun alta, ja voin nähdä sen kaikki juuret.

Näky:

Sitten Herra antoi näyssä laivan, mutta tässä laivassa oli toinen laiva. Se oli näky laiva laivassa. (loppu)

Aihe: **Mahdollinen vahvistus**

Päiväys: Maanantai, 8 Tammikuuta 2001 13:54:05 -0800 (PST)

From: Ronald viessman <XXXXXXXX@yahoo.com>

To: ray@prophecy.org

Ray: Lähetä tämä Emil-listalle://Ron

Näky #1127 28. Marraskuuta 1997: Ray Aguilera:

Sitten Herra antoi näyssä laivan, **mutta tässä laivassa oli toinen laiva**. Se oli näky laiva laivassa. (loppu)

Ron/huom: USS Cole terrori-iskun jälkeen Lokakuun puolivälissä 2000; se nostettiin suuren laivan kannelle nosturilla ja kuljetettiin takaisin Yhdysvaltoihin. **Minä olen eläkkeellä laivastosta, enkä tiennyt, että oli mahdollista nostaa hävittäjäluokan alus ja kuljettaa sitä toisella aluksella; mutta näin tämän lehdessä.**



1128. Raymond Aguilera - Profetia 29. Marraskuuta 1997.

Kuuntele - kuuntele Minua poikani! Kuuntele kaikkia Sanoja jotka sinulle sanon. Sillä tämä on Jumalasi Sana, Hänen, joka loi kaiken, maailman, Taivaan, kaiken mitä on, kaiken mitä kosketat, kaiken mitä tulee olemaan! Minä olen Kaikki - yhdessä Poikani ja Pyhän Hengen kanssa. Kaiken mitä olen sanonut että antaisin, tulen sinulle antamaan Tarkalleen! Kaikki rahat, vaimosi, kaikki ihmeet, kaikki Hengen asiat. Sinä olet Minun sanani, ja kerron sinulle tämän Isän, Pojan ja Pyhän Hengen Rakkaudella.

Nyt saapuu se ajankohta, jolloin kaikki mitä olen sinulle sanonut, toteutuu. Ja koko maailma, kaikki joilla on korvat, tulevat kuulemaan. Kaikki joilla on silmät tulevat näkemään, jos he tuntevat Isän, Pojan ja Pyhän Hengen. He tulevat näkemään ja kuulemaan, Isän, Pojan ja Pyhän Hengen Voimalla. Sillä nyt kaikki on valmiina! Kaikki on valmiina - kuulitko mitä sanoin, korvillasi, Reymundo? Tiedän - että rukoilet niiden asioiden vuoksi joita sinulla ei ole! Tiedän että sydämässäsi on kyyneleitä. Tiedän - ettei sinulla ole niitä rahoja joita tarvitset. Tiedän - ettei sinulla ole niitä voimia joita tarvitset. Mutta Minä tulen antamaan sinulle voimaa! Tulen antamaan sinulle rahaa! Tulen antamaan sinulle Jumalan Sydämen!

Sillä me kaksi, yhdessä kaikkien veljien ja siskojen kanssa, tulemme suuntaamaan kaiken mitä Meillä on Taivasta kohti! Puhun sinulle Totta Tarkalleen, Pyhän Hengen Voimalla! Älä itke enää, Minä kuulin sinua Korvillani! Kuulin sinua kaikessa siinä mitä olit tehnyt! Tunnen sydämesi poikani! Tunnen sen! Kaikki on oikein! Kaikki on puhdasta! Mutta sinun täytyy odottaa ja sinulla täytyy olla enemmän kärsivällisyyttä, ja sinun täytyy tehdä itsesi vahvaksi Jumalan Sanalla, Uskolla ja Sydämellä.

Kerron sinulle nämä asiat sillä aion lähettää sinut kaikkialle maailmaan, Jumalan Voimalla, ja tiedän että tulet tarvitsemaan rahaa! Tiedän että tulet tarvitsemaan voimia! Minä tunnen ihmisen asiat! Minä tunnen Hengen asiat! Mutta älä murehdi poikani! Sillä kaikki veljet ja siskot tulevat auttamaan sinua Pyhän Hengen Avulla, Me tulemme oikaisemaan kaiken Voimalla, Sanalla, kaikella sillä mikä on Puhdasta, kaikella sillä mikä on Suuntautunut Taivasta kohti.

Kuuntele Minua! Kuuntele Minua! Kuuntele, tällä hetkellä Jumalan Sanaa. Ne ovat saapuneet, asiat jotka sinulle lupasin. Ne ovat saapuneet! Kiiruhda lepäämään! Tiedän - että paholainen on vihainen, mutta anna hänen vihastua,; sillä ei ole Minulle mitään merkitystä! Sillä hän ei ole mitään. Se mikä on tärkeää on; Jumalan Sana, Pyhän Hengen Voiman kautta. Kaikki tulee tapahtumaan niin kuin sanoin: **KIRJAIMELLISESTI, TARKALLEEN!** Kerron sinulle nämä asiat tänä iltana Jumalan Rakkaudella. Kiiruhda lepäämään poikani! Olen kuullut rukouksesi. Olen kuullut rukouksesi. Lepää poikani! (loppu)

[1129. Raymond Aguilera - Profetia 1. Joulukuuta 1997.](#)

Kuinka menee poikani? Kuinka menee? Tiedätkö mitä? Sydämesi on keskittynyt. Henkesi on keskittynyt, ja minä tahdon että sinä suuntaat kaiken Isää, ja Poikaa ja Pyhää Henkeä kohti. Sillä Hengen asiat tulevat taas alkamaan. Ja Minä tiedän minne sinne tulet menemään, ja tiedän mitä tulet tulevina päivinä tekemään.

Tiedän että ihmiset tulevat vihastumaan, mutta älä huoli, sillä Minä olen kanssasi, yhdessä Enkeleitteni kanssa, tarkalleen. Minä tulen Sanallani pelästyttämään - koko maailman, niiden asioiden kautta jotka tulevat tapahtumaan sinä vuotena joka saapuu. Minä pyydän ja pyydän ja pyydän heitä, mutta he eivät halua kuunnella Minua! Ja ne on taas

saapuneet, hengen asiat. Minä tiedän, ja sinä tiedät - että hengen asiat tulevat muuttumaan kuumemmiksi. He tulevat etsimään sinua kivien kanssa, Reymundo! He tulevat etsimään sinua! Mutta niin täytyy olla. Sillä he eivät halua kuunnella. He eivät halua nähdä Jumalan asioita. Mutta he eivät pysty pysäyttämään - sitä mikä on Totta, Oikein ja Asian Ytimeen. He voivat hyppiä! He voivat kiljua! Mutta he eivät voi pysäyttää Jumalan Sanaa. Kuulitko mitä sanoin? Hengen päivä on saapunut. (loppu)

1130. Profetia - Raymond Aguilera 2. Joulukuuta 1997 klo 17:45.

Rukouksen aikana ajaessani kotiin pois pieneltä työkeikalta, Herra sanoi minulle, "Raymond, sano Mark Gabrielsonille, että hän on siirtynyt esillä olevasta jäävuoresta vesilinjan alapuolelle."

Sitten Herra näytti minulle jäävuoren Näyssä #808. (loppu)

808. Raymond Aguilera - Näky 3. Lokakuuta 1995.

1131. Profetia - Raymond Aguilera 3. Joulukuuta 1997.

Saddam Hussein tulee kukistumaan kostolla, koska hän ei pitänyt sopimustaan terroristien kanssa. Tämä on koko Totuus, näin sanoo Jehova. Se tulee tapahtumaan kuin henkilö tekisi voita maidosta. Muistakaa näky laivasta laivan sisällä. (loppu)

1132. Profetia - Raymond Aguilera 7. Joulukuuta 1997 klo 8:30.

Herra sanoi, "Minun Isäni Talossa, siellä on monta kartanoa, ja Minä olen valmistamassa yhtä sinulle."

Näky:

Sitten minulle annettiin näky siitä kuinka nimiä laitettiin johonkin, mikä näytti kuin matolta. Tämä matto oli rullalla, paitsi kohdasta mihinkä nimiä oltiin laittamassa. Se muistutti minua rullalla olevia kirjoituskääröjä, joihin kirjoitettiin ennen vanhaan Juutalaisia, Roomalaisia, ja Kreikkalaisia tekstejä. Mutta tämä kirjanpitomateriaali näytti jonkinlaiselta maton kaltaiselta materiaaalilta. Voin nähdä kuinka nimiä oltiin laittamassa siihen, mutta minun ei annettu nähdä, kuka oli laittamassa nimiä tähän mattoon tai kuinka niitä oltiin laittamassa tälle materiaalille. Se melkein näytti siltä kuin ne olisi leimattu kultaisin kirjaimin, mutta en ole aivan varma. Kuitenkin hengessäni tiesin, että joku oli laittamassa niitä siihen; minun ei vain annettu nähdä, kuka se oli. Jollakin tavalla kuitenkin tiesin hengessäni, että nimien takana olevat ihmiset olivat juuri kuolleet. Olin shokissa nähdessäni kuinka paljon nimiä laitettiin tälle materiaalille niin nopeasti. Tämä materiaali oli valtavan suuri ja leveä, ja kun

näitä nimiä oltiin laittamassa siihen; se kieri hitaasti auki. (loppu)

1133. Näky - Raymond Aguilera 7. Joulukuuta 1997 klo 9.

Herra antoi minulle näyssä suuren puuko, jota teroitettiin suurella Kivellä.

Sitten Herra sanoi, "Kumpi on tärkeämpi – Puukko vai Kivi?"

En tiennyt mitä sanoa. Joten sanoin, "En tiedä!"

Sitten Herra sanoi, "Kivi!" (loppu)

1134. Profetia - Raymond Aguilera 7. Joulukuuta 1997.

Herra sanoi, "He, jotka kuulevat Minun Ääneni, tunnustakaa Minut!" (loppu)

1135. Profetia - Raymond Aguilera 17. Joulukuuta 1997.

Herra sanoi, "Hyvää Joulua, Hyvää Joulua, Hyvää Joulua, Hyvää Joulua, Hyvää Joulua, Hyvää Joulua, Hyvää Joulua, Hyvää Joulua." (9 kertaa)

Näky: Sitten minulle annettiin kuva vesirajasta, jossa vesi alla ja ilma yllä. (loppu)

1136. Profetia - Raymond Aguilera 18. Joulukuuta 1997 klo 13:30.

Rukouksen aikana Herra antoi minulle useita näkyjä:

Näky: Näky ylösalaisin olevasta kolmijalasta, jonka päällä oli Valkoinen Lakana (sheet).

Näky: Näky yhdestä nahkasandaalista, jonkun jalassa mustan sukan kanssa. Sitten näin suuren kengän, missä oli pitkä piikki sen kantapään pohjassa. Piikki oli noin 6 tuumaa pitkä.

Näky. Seuraavassa kuvassa oli mustalta näyttävä objekti tai laatikko. Tässä mustassa laatikossa oli valkoinen lippu niiden molemmilla puolilla heilumassa ilmassa pyytämässä armoa, ja yrittämässä antautua. Myöhemmin, Herra kertoi minulle, että musta laatikko oli kirkko. Sitten tämä ohjus tuli alas taivaalta, ja tuhosi mustan laatikon jossa oli kaksi heiluvaa lippua. Sitten näin toisen mustan laatikon jossa oli valkoiset liput heilumassa, ja sama juttu tapahtui sille. Ne tuhoutuivat täydellisesti taivaalta tulevien ohjusten voimasta. Se näytti siltä kuin siellä ei ollut sellaista asiaa "Kuin armo," tulevan näistä ohjuksista.

Yllä olevien näkyjen jälkeen, lisää mustia laatikkoja ilmestyi, mutta niissä ei ollut heiluvia lippuja, vaan jonkinlainen suojeleva kupoli ympäröimässä niitä kun ne tulivat hyökkäyksen kohteeksi. Nämä kupolit suojelivat niitä näiltä pommittavilta ohjuksilta.

Näky: Sitten seuraava näky oli kuinka metallinen keittoastia laitettiin kuuman keittohellan päälle.

Näky: Sitten näin jotain mikä näytti kuin metalliselta medaljongilta tai rintaneulalta, jossa oli kissan hahmo. Mikä tässä oli niin epätavallista; se muistutti minua Ford Mercury kissa logoa, joita voit nähdä näissä autoissa. Se oli jonkun kaulan ympärillä kultaisella ketjulla. Mitä tunsin hengessä oli – että kuka tahansa se oli, jolla tämä medaljonki oli, hänellä oli jotakin tekemistä tämän sodan kanssa tai se oli tämä yhtiö, mutta en ole todella varma. Mutta siinä oli jonkinlainen yhteys tämän kissan ja tämän sodan välillä, jota olin näkemässä.

Näky: Sitten näin yhden Valkoisen Kynttilän.

Sitten kuulin Herran sanovan, "**Katsokaa tarkasti UN:ia**". (Yhdistyneitä Kansakuntia)

Näky: Jollakin tavalla voin nähdä maan ilmakehän yläosaan. Voin nähdä, että nämä tuhoavat ohjukset olivat tulossa kiertävistä satelliiteista. Katsellessani kun nämä hyökkäävät ohjukset tulivat alas, maajoukot yrittivät ampua niitä alas, ampumalla suurempia ja paksummilta näyttäviä ohjuksia ilmakehään. Kaikki tämä näytti siltä kuin siellä oli jonkinlainen sota menossa.

Näky: Seuraava näky jonka näin, oli lentokoneesta lentämässä korkealla ja kohti jotakin joka näytti meidän auringoltamme tai kohti hyvin kirkasta valoa.

Sitten tämän tapahtuman aikana, kuulin Äänen identifioivan itsensä Ruutiksi. Tämä muistutti minua siitä Ruutin Äänestä, joka puhui minulle hengessä Israelissa. Ruut sanoi, "Älä huolehdi, Minä tulen olemaan sinun kanssasi!"

Sitten Herra sanoi, "**Kuolleiden lauluja. Kuolleiden lauluja. Kuolleiden lauluja.**" (loppu)

1137. Profetia - Raymond Aguilera 21. Joulukuuta 1997 klo 23:15 Espanjaksi.

Kuule Jumalan Sana Jumalan Korvilla! Minä olen - nyt, Minä olen - nyt, Minä olen - nyt! Minun poikani, Ruumis tullaan puhdistamaan. Ruumis tullaan puhdistamaan, Minun Poikani Ruumis. Hän on saapumassa ja hän puhdistaa kaiken mikä on saastaista. Hän tulee puhdistamaan Ruumiin tarkasti Voimalla, Pyhällä Hengellä! Tämä on teidän Isänne. Hän, joka teki kaiken, Hänen Sanallaan, Pyhän Hengen voimalla. Se on saapunut.

Kuulkaa! Kuulkaa! Kuulkaa! Kyllä, se on saapunut Uuden vuoden kalenteri. Se on saapunut tarkasti. Kilpailu, jota kaikki juoksevat, tulee pysähtymään tarkasti! Kyllä, kyllä, päivä on tulossa jolloin Viini tulee juoksemaan – niin kuin Veri juoksee Tiellä. Kyllä! "Viini!" Minä tiedän Jumalan asiat tarkasti ja kilpailun päivän.

Kuulkaa! Kuulkaa! Kuulkaa! Minä tiedän, minä tiedän, minä tiedän, että Enkelit ovat valmiina, ja että paholaiset ovat valmiina. Mutta mitään ei tule tapahtumaan ennen kuin Minä annan Sanani. Sitten taistelu tulee alkamaan kunnes tulee "Loppu." Kuulitteko Minua Jumalan Korvilla, kun Minä sanon Sanan? Kyllä! Kyllä! Minä tiedän, minä tiedän. (loppu)

1138. Profetia - Raymond Aguilera 22. Joulukuuta 1997.

Herra sanoi, "Amy Grantin laulu, Somewhere down the road, on Profeetallinen." (loppu)

Huom: Tämä on kirjoitettu 2-27-98. Teidän täytyy lukea 1149. Tapahtuma 23. Helmikuuta 1998 ymmärtääksenne minun kirjeeni ihmisille meidän e-maili listalla.

Hei veljet ja sisaret,

Olen takaisin Kallion päällä, Jeesuksessa Kristuksessa, heiluttamassa Jumalan Sanaa. Herra asetti minut takaisin etulinjaan uudestaan! Ylistys Herralle uudestaan ja uudestaan! Olen alkanut kirjoittamaan uusia Profetioita ja Näkyjä. Herra siunatkoon teitä kaikkia!

Teidän Kristuksessa, ray

PS: Toivon, että Saatana tukehtuu meidän Herramme Sanoihin!

1139. Profetia - Raymond Aguilera 23. Joulukuuta 1997 klo 7:14. Espanjaksi.

Pastori Alexander on kuin ovinuppi, joka kääntyy ja kääntyy, eikä avaa mitään.

Näky:

Sitten Herra antoi minulle näyn kielestä, jota leikattiin irti.

Näky:

Sitten Herra antoi minulle näyssä dollarin merkin "\$". (loppu)

1140. Näky ja Profetia - Raymond Aguilera 28. Joulukuuta 1997 klo 7:28.

Herra näytti minulle joulukuusen ja sanoi, "vaikka tämä joulukuusi on naulattu kiinni puiseen ristiin. Se on kuin Kristuksen ruumis, "ihmisen kirkko". Sillä ei ole ollenkaan juuria.

Profetia:

Ihmisen kirkko pyytää sinua antamaan kymmenen prosenttia koska Raamattu sanoo, että Abram antoi Melkisedekille kymmenen prosenttia, mutta Minä sanon teille, että antaminen on HYVÄ! He tulevat rakastamaan tämän kuulemista, mutta Minä sanon teille myös

muuta. Antaminen on myös kuin pieni leski joka antoi kaksi kolikkoa. Ja antaminen on myös kuin Safiira. Se on kaikkea näiden asioiden väliltä. (loppu)

1. Ms. 14:17 Kun hän oli paluumatkalla, voitettuaan Kedorlaomerin ja ne kuninkaat, jotka olivat tämän kanssa, meni Sodomän kuningas häntä vastaan Saaven laaksoon, jota sanotaan "Kuninkaan laaksoksi".

1. Ms. 14:18 Ja Melkisedek, Saalemin kuningas, toi leipää ja viiniä; hän oli Jumalan, Korkeimman, pappi.

1. Ms. 14:19 Ja hän siunasi hänet sanoen: "Siunatkoon Abramia Jumala, Korkein, taivaan ja maan luoja.

1. Ms. 14:20 Ja kiitetty olkoon Jumala, Korkein, joka antoi vihollisesi sinun käsiisi." Ja Abram antoi hänelle kymmenykset kaikesta.

Mar. 12:42 Niin tuli köyhä leski ja pani kaksi ropoa, yhteensä muutamia pennejä.

Apt. 5:1 Mutta eräs mies, nimeltä Ananias, ja hänen vaimonsa Safiira myivät maatilan, Apt. 5:2 ja mies kätki vaimonsa tieteen osan hinnasta, ja osan hän toi ja pani apostolien jalkojen eteen.

Apt. 5:3 Mutta Pietari sanoi: "Ananias, miksi on saatana täyttänyt sinun sydämesi, niin että koetit pettää Pyhää Henkeä ja kätkit osan maatilan hinnasta?"

Apt. 5:4 Eikö se myymätönnä ollut sinun omasi, ja eikö myynnin jälkeenkään sen hinta ollut sinun? Miksi päätit sydämessäsi tämän tehdä? Et sinä ole valhetellut ihmisille, vaan Jumalalle."

Apt. 5:5 Kun Ananias kuuli nämä sanat, kaatui hän maahan ja heitti henkensä. Ja suuri pelko valtasi kaikki, jotka sen kuulivat.

Apt. 5:6 Ja nuoret miehet nousivat ja korjasivat hänet ja kantoivat hänet pois ja hautasivat.

Apt. 5:7 Noin kolmen hetken kuluttua hänen vaimonsa tuli sisään eikä tiennyt, mitä oli tapahtunut.

Apt. 5:8 Niin Pietari kysyi häneltä: "Sano minulle: siihenkö hintaan te myitte maatilan?" Hän vastasi: "Kyllä, juuri siihen hintaan".

Apt. 5:9 Mutta Pietari sanoi hänelle: "Miksi olette yksissä neuvoin käyneet kiusaamaan Herran Henkeä? Katso, niiden jalat, jotka hautasivat sinun miehesi, ovat oven takana, ja he kantavat sinutkin pois."

Apt. 5:10 Niin hän heti kaatui hänen jalkojensa eteen ja heitti henkensä; ja kun nuorukaiset tulivat sisään, tapasivat he hänet kuolleena, kantoivat pois ja hautasivat hänet hänen miehensä viereen.

1141. Profetia - Raymond Aguilera 29. Joulukuuta 1997.

Baabelin torni – historia toistaa itseään. Tämän päivän kirkot rakentavat Baabelin torneja, yrittäen päästä Taivaaseen heidän opeillaan, heidän sanoillaan. Ja historia toistaa itseään. Minä tulen PYSÄYTTÄMÄÄN heidän Baabelin torninsa, näin sanoo Jehova, näin sanoo Jeesus, näin sanoo Herra. Olkoon niin! Olkoon niin! Olkoon niin! (loppu)

1142. Raymond Aguilera - Profetia 31. Joulukuuta 1997.

Jos kävelisin sisään heidän kirkkoihinsa tänä päivänä, he eivät tunnistaisi Minua. He yrittäisivät pakottaa Minut alistumaan omiin kuoriinsa, omiin oppeihinsa. Miten sääli! Miten sääli! Että he eivät tunne Jeesus Kristus Nasaretilaista. Sillä Sanan hetki, Voiman hetki, Isän hetki, on tämän pienen maapallon edessä. Miten sääli! Miten sääli! Miten sääli! Että johtajisto on niin sokeaa, niin tyhmää. Niin olkoon! Niin olkoon! (loppu)

Muistakaa Carmanlita. Muistakaa Carmanlita, Carmanlita. (loppu)

1143. Näky - Raymond Aguilera 11. Tammikuuta 1998.

Minä sain näyn kädestä. Jotenkin käden iho oli korvattu. Pystyin näkemään joitain valkoisia hiukkasia menevän suonien lävitse. Se muistutti minua käärmeen ihosta. (loppu)

1144. Näky - Raymond Aguilera 11. Tammikuuta 1998.

Näky, jossa punahiuksinen nainen antoi miehelle hierontaa. Hän oli pöydän päällä. (loppu)

Näky:

Näky monista laatikoista tai koreista. Ne olivat täynnä ihmisten luita. Ja minä näin elävän miehen, joka näytti luurangolta, laittavan näitä laatikoita liukuhihnalle. Nämä laatikot olivat auki. (loppu)

1145. Profetia - Raymond Aguilera 13. Tammikuuta 1998.

Rukouksen aikana kysyin Herralta, ”Pystyykö vauva naisen kohdussa kuulemaan”. Herra antoi minulle 1. Mooseksen kirjan sananpaikan (1. Ms. 1:27), missä Hän luo ihmisen kuvakseen. Sitten Hän antoi minulle Luukkaan sananpaikan (Luuk. 1:39-41). Sitten Herra sanoi, ”**Elämä alkaa hedelmöityksessä, ei lapsen syntymässä. Vauva pystyy kuulemaan ja hänellä on tunteita kohdussa.**” (loppu)

33/38:

1. Ms. 1:27 Ja Jumala loi ihmisen omaksi kuvaksensa, Jumalan kuvaksi hän hänet loi; mieheksi ja naiseksi hän loi heidät.

Lk. 1:39 Niinä päivinä Maria nousi ja kulki kiiruusti vuorimaahan erääseen Juudan kaupunkiin

Lk. 1:40 ja meni Sakariaan kotiin ja tervehti Elisabetia.

Lk. 1:41 Ja kun Elisabet kuuli Marian tervehdysten, hypähti lapsi hänen kohdussansa; ja Elisabet täytettiin Pyhällä Hengellä.

1146. Näky - Raymond Aguilera 20. Tammikuuta 1998.

Näky valkoisesta sytytetystä kynttilästä. Kynttilän yllä oli yösalaisin oleva kirkas juomalasi.
(loppu)

1147. Profetia - Raymond Aguilera 2. Helmikuuta 1998 klo 1:10 Espanjaksi.

Minun poikani, Minun poikani, Minun poikani, tiikerin nälkä on suuri. Kyllä! Käärmeen nälkä on myös suuri! Ne molemmat ovat tarkkaavaisia. Ne kaksi ovat odottamassa! Ne kaksi ovat odottamassa paholaista. Mutta he uskovat, että he pystyvät herättämään maailman asiat, mutta kaikki on Minun Sormeni alla. Minä kerron teille tarkasti. Minä kerron teille Jumalan asiat.

Se on saapunut, kynä. Kyllä, kynä joka tulee kirjoittamaan, joka tulee aloittamaan sodan tarkasti. Minä kerron teille oikeasti! Minä kerron teille tarkasti! Koko maailma, kaikki uskonnot uskovat, että he tietävät sen kaiken – pelastaakseen ruumiin. Mutta he eivät tiedä, että Isä, Pojan kanssa, ja Pyhän Hengen kanssa ovat siellä heidän neniensä edessä. He eivät voi nähdä silmillään Jumalan asioita, mutta kaikki on Jumalan Sormen alla.

Se on saapunut, Jumalan Sana. Minä kerron nämä asiat sinulle suoraan ja Jumalan tavalla. Mutta se, että kuuntelisitte Minua tai ette, se ei tule muuttamaan yhtäkään kirjainta, yhtäkään pistettä siitä mitä Minä sanon teille. Se on totuus. He uskovat tietävänsä kaiken, mutta he eivät tiedä mitään. He eivät tiedä mitään, sillä Jumalan asiat, ovat Jumalan asioita, ja ihmisen mieli on ihmisen mieli. Nämä kaksi asiaa eivät ole samoja!

Niin kuin kerroin sinulle, siellä on joitakin, jotka halaavat Jumalan Sanaa. Siellä on toisia, jotka itkevät. Siellä on toisia, jotka tulevat vihaisiksi, kun he kuulevat Jumalan Sanat. Mutta Minä tiedän, kaikki tulee menemään – sillä tavalla kuin Minä olen sen asettanut - tarkasti! Ja se on saapunut, Jumalan Voima Jumalan Tavalla. Minä tiedän tällä minuutilla – mitä te ajattelette, kun luette ja kuulette nämä Sanat. Sillä Minä luen teidän sydämenne, ja Minä tiedän aiotteko te itkeä. Jos te olette tulossa hulluiksi tai jos se tulee antamaan teille iloa! Kaikki mitä tapahtuu teidän elämässä, Minä tiedän sen. Mutta mitä Minä sanon – ja sillä tavalla millä Minä sen sanon teille – niin tulevat olemaan Jumalan asiat – Jumalan Voimalla.

Mutta jos ette etsi Minun Poikaani Jeesusta, te tulette olemaan sokeita, ja te ette pysty näkemään Minua neniemme edessä. Lukekaa Raamattua ja Rukoilkaa - sillä Minun Poikani on valmiina. Kuulitteko Minua? Kuulitteko Minua? Tämä on sinun Isäsi, Pojan, ja Pyhän Hengen kanssa kertomassa teille Taivaan asiat. (loppu)

1148. Profetia - Raymond Aguilera 6. Helmikuuta 1998 Espanjaksi.

Anna anteeksi, nunnalle. Anna anteeksi, nunnalle. Anna anteeksi, nunna. Sillä hänen silmänsä tulevat säteilemään (palamaan), säteilemään (palamaan) Jumalan Liekillä. Kyllä, kyllä, anna anteeksi nunnalle. Se on saapunut silmien päivät. (loppu)

1149. Raymond Aguilera - tapahtuma 23. Helmikuuta 1998.

"Terve Ray, Olen ollut vähän huolissani sinusta noin viikon verran tai jotain, enkä oikein tiedä miksi, joten minä rukoilin erityisesti sun ja sun Työsi puolesta ja ajattelin kirjoittaa sulle ja kysyä miten menee. Kirjoita jos ehdit.

JUMALAN Siunausta lance"

Hei veljet ja siskot Kristuksessa,

Vastaanotin tämän sähköpostiviestin tänään. Se osoittaa minulle kuinka herkällä taajuudella jotkut teistä veljistä ja siskoista on. Nämä viime kuukaudet ovat olleet minulle hyvin kiireisiä yrittäessäni kehittää jotain että saisin kerättyä rahaa kokoon voidakseni pitää tämän palvelustyön pystyssä. Ajattelin, että koska Herra pitää minua odottavalla kannalla, nyt voisi olla oikea aika työskennellä rahoituksen eteen. No, sillä alueella ei ole tapahtunut paljoakaan, paitsi lisää laskuja ja työtä. Mutta jostain syystä minusta tuntuu, että minun tulisi asettaa tämä weppisivulle jossain vaiheessa tämän päivän kuluessa, ainakin toivon niin.

No, eilen klo 14 yksi niistä asioista, jonka olin luottanut Herran minulle antavan, ja josta olin rukoillut yhdeksän vuoden ajan, joka oli eräs asia jonka takia luotin ja uskoin Herraan, ja joka oli lujittanut minua tässä palvelustyössä,- otettiin minulta pois. En halua mennä yksityiskohtiin, mutta minusta tuntui siltä että ensin seisoin Jeesuksen kalliolla, ja yhtäkkiä, kuin tyhjältä tuli paholainen ja hakkasi minut muutamassa minuutissa maahan.

Kuten monet teistä Kristukseen uskovista tietää, taipaleellamme tulee aina aika, jolloin lihamme ja henkinen vaelluksemme joutuu niin voimallisen hyökkäyksen kohteeksi, että tuntuu kuin matto vedettäisiin jalkojemme alta - ja sitä haluaa vain luovuttaa. No, niin tapahtui minulle eilen. Harkitsin jopa Profetioiden weppi sivujen ja kaiken siihen liittyvän poistamista tai lopettamista. Juuri nyt olen niin väsynyt tähän kaikkeen. Mutta aion jatkaa eteenpäin työssä jonka Jehova, Jeesus Kristus ja Pyhä Henki ovat minulle antaneet. Muistan mitä Herra sanoi minulle monta, monta vuotta sitten. **TAPAHTUIPA MITÄ HYVÄNSÄ**, "Luota Jehovaan, Jeesukseen Kristukseen ja Pyhään Henkeen." Elämä Kristittynä ei ole helppoa, en välitä mitä ihmiset sanovat!! Tämä yksinäisyyden tunne ja seuraavan taistelun odottaminen alkaa käymään hyvin väsyttäväksi. Antakoon Herra anteeksi minulle nämä ajatukset, mutta olen juuri nyt yhdessä Kristityn vaellukseni suurista käännekohdista. Olkaa kilttejä ja rukoilkaa että Herran täydellinen tahto tapahtuu ja tulee täytetyksi. Jumala siunatkoon teitä kaikkia!

Teidän Kristuksessa, ray

1150. Profetia - Raymond Aguilera 24. Helmikuuta 1998 klo 22:45 Espanjaksi.

Minä olen, Minä olen Minun poikani. Minä olen Laiva, Minä olen Taivaan Laiva. Minä tiedän, että vedet ovat olleet todella kovia, ja hyvin korkeita sinulle juuri nyt. Ja ne ovat iskemässä Venettä todella kovaa, mutta – älä huolehdi sillä kaikki tulee menemään hyvin. Sillä Minä tiesin, että paholainen oli suunnittelemassa kaikkea sitä, mitä tapahtui eilen. Sillä useiden viikkojen ajan, hän oli kerännyt asioita iskeäkseen sinua niillä. Mutta Minä tiesin, että sinä olit Jumalan, Minun Poikani Kallion päällä. Minä tiesin, että sinä kaaduit.

Minä tiedän, että sinun sydämeesi koskee. Paholainen haluaa tappa sinut. Hän haluaa tappa sinut tänä vuonna. Sillä hän tietää, että Sana jonka sinä olet laittanut tietokoneeseesi, on menossa maailman kaikkiin osiin. Ja että ihmisillä on nälkä kuulla Jumalan Sanaa. Hän haluaa pysäyttää sinut, Reymundo! Hän ja kaikki hänen sotilaansa ovat kohdistuneet tappaakseen sinut. Hänellä on nälkä sinun vereesi. Sillä hän TIETÄÄ, että jos hän pysäyttää sinut, hän tulee pysäyttämään monet, jotka ovat etsimässä Jumalaa, ja monet jotka haluavat kuulla Jumalan Sanan. Tämä on syy, miksi hän on iskemässä sinua.

Ja tämä on se syy, miksi hän löi ystävääsi. Sinun ystäväsi ei ole tekemässä Jumalan asioita. Hän haluaa käyttää ystävääsi lyödäkseen sinua. Minä tiedän, että sinä olet rikki. Sinä olet rikki, mutta hän ei tule pysäyttämään sinua. Sillä Minä tiedän kaiken, mitä tulee tapahtumaan yksityiskohtaisesti. Kuulitko sinä Minua, Minun poikani?

Siellä tulee olemaan joki – ja tämä joki tulee haaroittumaan vasemmalle ja oikealle. Minä haluan sinun menevän oikean puoleisesta haarasta. Mutta sinun täytyy odottaa – ja Minä tulen kertomaan sinulle mitä sinä tulet tekemään – ja koska sinä tulet sen tekemään. Paholainen on hyvin vihainen sinun kanssasi. Hengen sota on ympärilläsi hyvin suuri juuri nyt! He haluavat pysäyttää sinut, niin kuin Minä olen sanonut sinulle! He haluavat tappa sinut! Sillä he tietävät – että jos he pysäyttävät tai tappavat sinut. He voivat pysäyttää Jumalan Sanan! Minä en anna heidän pysäyttää Sanaa.

Minä kerroin sinulle, kun Me aloitimme – että sinä et tulisi pysähtymään. Sinä tulet saattamaan päätökseen sen vaelluksen, josta kerroin sinulle, ja jonka Minä olen antanut sinulle. Kyllä, Minun Reymundo! Minä Rakastan sinua koko Minun Sydämelläni! Mutta tämä tie on joskus hyvin vaikea. Minä tiedän, että sinä itket, ja että sinua polttaa, mutta katso – maailma on tulossa loppuun. Ja Meillä on vähän työtä tehtävänä. Osoita vain sinun nenäsi kohti Isää, Poikaa, Jeesusta, ja Pyhää Henkeä. Ja kaikki tulee menemään hyvin.

Siellä on monia ihmisiä, jotka ovat katsomassa sinua. He haluavat tietää mitä sinä aiot tehdä. Jos sinä tulisit kaatumaan. Jos sinä tulisit nostamaan itseäsi esille. Sinä et tiedä sitä – mitä Minä tiedän! Ihmiset säteilevät sydämensä Jumalalle, joka teki kaiken, Hänen

Sanallaan, Hänen Kädellään, Pyhän Hengen Voimalla. Kaikki tulee menemään hyvin, Minun poikani.

Tee itsesi vahvaksi, sillä täältä tulee paholainen uudestaan! Mutta hän ei tule pysäyttämään sinua. Sillä Minä tiedän – mitä tulee tapahtumaan. Kyllä, Minun poikani, Minä sanon sinulle Taivaan Huulilla. Minä kerron sinulle Taivaan Käsivarsille. Kun sinä pääset Taivaaseen, Minä tulen Halaamaan sinua! Minä tulen Suutelemaan sinua! Sillä kukaan ei uskonut – että sinä olisit voinut tehdä sen – mitä sinä olet tekemässä! Et edes sinä – uskonut sitä! Mutta sinä olet tekemässä sitä!

Minä tiedän, että tunnet itsesi yksinäiseksi, mutta Minä tulen antamaan sinulle vaimon, josta kerroin sinulle. Jotta hän voisi auttaa sinua Jumalan tavalla. Minä tiedän – sillä Minä tiedän, mitä tulee tapahtumaan. Pyyhi (puhdist) kyyneliesi, ja tee itsesi vahvaksi! Sillä täältä tulee paholainen taistelu mielessänsä. Kuulitko Minua? Mutta älä huolehdi, sillä Minulla on Enkelini sinun ympärilläsi. Ja tällä minuutilla He ovat taistelemassa paholaisen demonien kanssa, mutta mitään ei tule tapahtumaan. Mutta Minä tiedän – mitä tulee tapahtumaan paholaisen kanssa, päivälleen, minuutilleen, asian ytimeen. Hän ei voi pysäyttää Jumalan Sanaa! Tee itsesi vahvaksi, Minun poikani, Minun kaunis poikani, Minun rakkaani. (loppu)

1151. Profetia ja Näky - Raymond Aguilera 27. Helmikuuta 1998 klo 23:45.

Minä sain näyn valtavasta taistelusta hengessä. Minulla ei ollut aavistustakaan missä, oliko se hengessä vai oliko se minun ympärilläni vai jossakin muualla, mutta siihen kuului ratsastajia hevosilla. Ne olivat tulossa toisiansa vastaan suurella voimalla. Minä voi itse asiassa tuntea tai aistia tämän valtavan hyvän ja pahan voiman taistelevan heidän täydellä voimallaan; ilman että kumpikaan heistä antoi periksi sentin tuhannesosaakaan. Minä ihmettelin, jos se tulisi olemaan tällä tavalla tämän pienen planeetan lopussa. Sillä siellä ei ole mitään tapaa kuvata sitä, kun tällaiset voimat iskevät yhteen. Jos vain Jumalan ihmiset voisivat nähdä tämän, he lakkaisivat varmasti ”kirkon leikkimisen”. Varmasti - johtajiston näkökulma muuttuisi. (loppu)

Profetia käännetty Espanjasta:

Kuinka menee? Kuinka menee Minun poikani? Minä tiedän sen taistelun, joka on tapahtumassa hengessä. Se on Ankaraa Ja se on Asian ytimeen. Kyllä! Tiedätkö miksi? Koska sen taistelun kautta, mikä on tapahtumassa ympärilläsi – paholaisella on mielessä, että hän haluaa tappaa sinut. Ja hän haluaa työntää demonien voiman sinun päällesi. Mutta Minun Enkelini ovat siellä, kaikki siellä – sinun ympärilläsi taistelemassa Jumalan Voimalla. Sillä Minä kerroin sinulle useita vuosia sitten, että Minä tulisin suojelemaan sinut. Että mitään ei tulisi tapahtumaan sinulle. Tämä on Totuus! Sillä Minä en valehtele! Kaikki on Oikein – Kaikki on Asian ytimeen!

Minä tiedän, että joskus sinä et usko Minua, mutta tämä on Totuus! Kaikki tulee Tapahtumaan Tarkasti Asian ytimeen, niin kuin Minä kerroin sinulle useita vuosia sitten. Ja

kaikki ne lupaukset, joista kerroin sinulle – ovat tulossa Asian ytimeen! Minä tiedän, että sinä et usko tätä – tällä minuutilla – mitä Minä olen kertomassa sinulle! Mutta se on TOTUUS! Minä Rakastan sinua paljon, Minun Reymundoni, ja Minä tiedän että sinä et usko Minua juuri nyt. Mutta tämä on Totuus! Tällä tavalla se on ihmisen kanssa, mutta Jumalan asiat, Isän, Pojan, ja Pyhän Hengen asiat - ovat OIKEIN JA ASIAN YTIMEEN!

Joskus ihmiset kuolevat. Ja joskus monet ihmiset kuolevat. Mutta juttu on – jotkut asiat tapahtuvat – ja Minä annan niiden tapahtua. Mutta Totuus on totuus; ja on Minä olen täällä! Jos se on maailmassa, jossa ihmiset ovat elämässä tai maailmassa, missä he ovat kuolleena tai hengen maailmassa – Minä olen kaikkialla suojelemassa sitä mikä on Minun. Se ei ole tärkeää, missä maailmassa te olette – Minä suojelen sen, mikä on Minun! Ja Minä haetaan – sen mikä EI ole! Kaikki tulee menemään hyvin.

Minä tiedän, että sinulla ei ole huolia nyt. Tällä erää, sinä tiedät, että sinulla on enemmän Voimaa, kuin uskoit sinulla tulisi olemaan. Minä olen näyttänyt sinulle HYVIN. Minä tiedän, että sinä olet kärsinyt paljon oppiaksesi nämä asiat, joista Minä olen juuri kertonut sinulle – jotka Minä näytin sinulle - ja mitkä ovat tapahtuneet! Meillä on vielä monia asioita tehtävänä, Minun Reymundo. Maailma on tulossa kuumemmaksi asioiden tähden, jotka ovat pahoja. Jotkut asiat ovat jo alkaneet, mutta siellä on monia asioita, jotka tulevat tapahtumaan – jotka eivät vielä ole alkaneet. Ja koko ilmasto tulee muuttumaan, ja maanjäristykset. Kyllä! Siellä tulee olemaan paljon kärsimystä tässä maailmassa.

Mutta jos te (ihmiset) olette voimakkaita Isässä, Pojassa Jeesuksessa ja Pyhässä Hengessä. Te (ihmiset) voitte mennä näiden asioiden läpi Jumalan Voimalla. Mutta jos te (ihmiset) elätte maailmassa, ja te (ihmiset) uskotte maailmaan. Minä tulen Hautamaan teidät (ihmiset) KUILUUN paholaisen kanssa. Ja se ei koske Minuun – sanoa näitä Sanoja. Sillä sen mikä on Minun, Minä suojelen! Ja mikä ei ole! Sen Minä tulen HAUTAAMAAN KUILUUN!! Ja Minä en välitä, jos te olette Presidentti tai jos te olette mies, joka puhdistaa vessoja. Minä katson sydämeen. Minä katson sydämeen. Kuulitteko te Minua? Minä katson sydämeen! Jos te (ihmiset) etsitte Minun Poikaani Jeesusta, jos te luette Raamattua, jos te (ihmiset) otatte Ehtoollista, jos te (ihmiset) autatte veljiä ja sisaria, jotka tarvitsevat apua – Minä sanon teille SELKEÄSTI JA MINÄ SANON TEILLE ASIAN YTIMEEN! Paholainen ei pysty tekemään mitään!

Kyllä! Minä tiedän, että sinun sydämeesi koskee (Reymundo), mutta se ei ole mitään; sinä tulet elämään, ja kaikki tulee menemään oikein! Mutta paholainen ei tule elämään, hän tulee menemään KUILUUN! Tiedätkö sinä, mitä Minä olen kertonut sinulle? Tiedätkö sinä nämä asiat toisella tavalla? Sinä tulet elämään! Ja hän on menossa KUILUUN! Tämä on OIKEIN JA ASIAN YTIMEEN!

Täältä tulee maailman "Pelon" päivä. Kyllä! Minä tiedän – sen PÄIVÄN, TARKALLEEN! Mutta se antaa Minulle Iloa, Minun poikani – että sinä olet vahvempi, Mutta Minä tiedän että sinun sydämeesi koskee. Mutta se tulee menemään hyvin, Minun poikani. Kaikki tulee menemään hyvin. Seiso vain Minun Poikani Jeesuksen Kalliolla ja sinä voit nähdä kaiken, mitä sinun Isäsi, Minun Poikani kanssa, ja Pyhän Hengen kanssa – tulee tekemään. Hän tulee puhdistamaan kaiken, mikä on saastaista. Avatkaa Sana Pyhän Hengen Voimalla. Minä kerron teille Totuuden, Minun rakkaani. Varusta itsesi, ja Minä tulen kertomaan sinulle

enemmän toisena päivänä asian ytimeen Jumalan Tavalla. (loppu)

1152. Raymond Aguilera - Profetia ja Näky 27. Helmikuuta 1998, klo 7 aamulla.

Herra herätti minut ja käski minun nauttimaan Ehtoollista. Olin puoliksi unessa, mutta nousin ja pidin ehtoollisen. Sitten menin takaisin sänkyyn. Sitten Herra antoi minulle näyn aukinaisesta sateenvarjosta. Sitten näin salaman iskevän sateenvarjoa, mutta sateenvarjon ei käynyt kuinkaan. Sitten Herra sanoi, "näky edusti Saatanaa iskemässä sateenvarjoa. Sateenvarjo edusti rukous suojaa."

Sitten Hän sanoi, "Katso Reymundo, jotain niin yksinkertaista kuin sateenvarjo ja niin ohutta kuin sateenvarjon kangas päihitti paholaisen salaman iskun! Katso mihin rukous suoja pystyy." (loppu)

Näky 7:10 aamulla:

Herra näytti minulle näyn jossa minä pelasin pesäpalloa Jumalan kanssa. Pallo syötettiin (Jeesuksen toimesta) ja minä heilautin mailaa. Iskin palloa oikein lujaa, mikä hämmästytti minua, sillä se meni kauas ylös taivaalle ja ulkoavaruuteen. Sitten hengessä, näin Herran, Isän, ottavan pallon koppiin. Sitten näin itseni juoksevan pesille. Näin kuinka Isä heitti pallon takaisin Maata kohti. Kun pallo oli matkalla alaspäin minä juoksin ensimmäiselle pesälle, sitten toiselle, ja sitten kolmannelle. Sitten näin itseni juoksevan kotipesää kohti, ja pallo ja minä saavuimme kotipesälle yhtä aikaa. Liu'uin kotipesälle ja Herra Jeesus Kristus otti pallon koppiin samalla kun minä liu'uin sisään. Ja Pyhä Henki sanoi "**TURVASSA.** Reymundo Aguilera voitti pelin!" (loppu)

Raymondin Kommentti:

Joo, **AIVAN!** Luulen että Herra yrittää lohduttaa minua pesäpallon avulla.

1153. Tapahtuma - Raymond Aguilera 27. Helmikuuta 1998 klo 17:10.

Hei veljet ja sisaret, Luulen – että voisin tarvita rukouksia tässä asiassa. Minä olen odottanut tässä asiassa, noin yhdeksän vuotta, siitä lähtien kun Herra ensimmäisen kerran antoi minulle tämän profetian lahjan.

Teidän Kristuksessa, ray

Herra sanoi, "**Reymundo, Minä vapautan sinut etsimään uutta vaimoasi. Etsi ja sinä tulet löytämään. Ja äläkä huolehdi, sillä Minä tulen lähettämään hänet sinulle**". (loppu)

PS: Miksi Hänen piti sanoa etten huolehtisi? Sillä nyt tiedän – Minä tulen huolehtimaan!

1154. Profetia ja Näky - Raymond Aguilera 2. Maaliskuuta 1998 klo 8:00.

Herra antoi minulle näyssä itsevärjättyvän kumileimasimen, rukoillessani Kristuksessa olevan veljen kanssa. Sitten seuraavana aamuna Herra selitti minulle kumileimasimen merkityksen. Että Mark oli Merkitty Hänen omakseen (Herralle). Hän selitti mitä kumileimasin merkitsi; että Hän oli alkanut merkitsemään tai erottamaan Hänen Karitsojaan tai Laumaansa. Herra myös sanoi, että Kristityt ympäri maailmaa alkavat näkemään ja saamaan unia kumileimasimista tai että ovat Jumalan Merkitsemiä tai että Herra on erottanut heidät itselleen. (loppu)

Kommentit: Tarvitsisin enemmän rukouksia – sodankäynti on lisääntynyt ja minun on vaikea nukkua. Löydän itseni jatkuvassa rukouksessa. Tunnen, että olen menossa ajoittain täysin sekaisin. Paholainen on laittanut paljon painetta päälleni! Ja nyt kuulin, että minun isäni jälleen sairas! Aion mennä katsomaan ja rukoilemaan hänen puolestaan tänään.

1155. Näky ja Profetia - Raymond Aguilera 5. Maaliskuuta 1998.

Herra antoi minulle näyssä pitkän linkitetyn ketjun. Sitten Herra sanoi, "Saddam Hussein on tämän ketjun pää, ja hän tulee rikkomaan sen linkit". (loppu)

1156. Profetia - Raymond Aguilera 7. Maaliskuuta 1998 klo 7:13.

Kommentit: Sen jälkeen kuin sain tämän lyhyen Profetian, minä jäin täysin rättiväsyneeksi ja huumaantuneeksi noin kolmen tunnin ajaksi. Pyhän Hengen Voiman täytyy todella olla järkyttämässä hengellistä maailmaa. Hengellinen sodankäynti on yhä kasvamassa joka päivä. Minun täytyy ylistää Herraa tässä, koska minulla ei ole aavistustakaan kuinka minä kestäen tämän. Ajoittain, tunnen itseni hulluksi koiraksi vetämässä talutushihnaa, ja toisinaan tunnen itseni hulluksi koiraksi juoksemassa häntä koipien välissä. Kaikki tämä hengellinen sodankäynti on antanut minulle hengellisen kiireen, mutta tiedän ettei ole mitään mitä minä voisin tehdä hengessä tai lihassa. Olen kuitenkin tajuamassa, että tämä sodankäynti on kuolema kaikelle sille mitä me tiedämme.

Profetia:

Minä olen Abrahamin Jumala. Minä olen Jaakobin Jumala, lisäkin Jumala, Mooseksen Jumala, Samuelin Jumala, Hesekielin Jumala, Jesajan Jumala, Jeremian Jumala, kaiken Jumala mikä oli, kaiken Jumala mikä on, kaiken Jumala mikä tulee olemaan! Ainoa Rauha, joka tulee kohtaamaan tätä planeettaa on se päivä, on se hetki, on se sekunti, jolloin Minun Poikani Jeesus Kristus Nasaretilainen tulee ja ratkaisee tämän maailman ongelmat, Jehovan Vallalla ja Voimalla, Jeesuksen Kristuksen Nasaretilaisen Vallalla ja Voimalla, Pyhän Hengen Vallalla ja Voimalla. Kaikki rauha ja tyyneys, mikä kohtaa tätä planeettaa ennen tuota päivää, ei ole todellista! Se on väliaikaista. Sillä Jehovan Rakkaus on Rauha. Sillä Jeesuksen Kristuksen Rakkaus on Rauha. Sillä Pyhän Hengen Rakkaus on Rauha.

SANOKAA MINUN SANONEEN! Lukekaa Raamattua! Tutkikaa Ilmestyskirjaa. Tutkikaa Profeettojen Sanoja. Olkaa säyseitä, olkaa nöyriä, ottakaa Ehtoollista, ja Rukoilkaa, ja Rukoilkaa, ja Rukoilkaa. Sillä tapahtumat jotka ovat kohtaamassa tätä planeettaa, tulevat olemaan äärimmäisen kauheaa kaikille asianomaisille, jotka eivät ole Jeesuksen Kristuksen Nasaretilaisen Veren alla, tuon Sateenvarjon alla, tuon Sanan alla. Sillä puhdistus tulen kautta on kohdallanne. Jos uskotte, että miehenne, vaimonne, kirkkonne, hallituksenne – voivat suojella teidät. Te tulette hukkumaan! Sillä ainoastaan Jeesus Kristus Nasaretilainen, Pyhän Hengen Voiman kautta, Jehovan Voiman kautta, tulee suojelemaan teidät. Hänen Sanojensa kautta, Hänen Enkeleittensä kautta, Hänen Rakkautensa kautta. (loppu)

1157. Profetia - Raymond Aguilera 13. Maaliskuuta 1998 klo 8:32.

Hyvää huomenta, Reymundo! Kuinka asiat menevät? Sinä olet huomannut, että niiden iskujen shokki ja jälkiseuraukset, joita paholainen yritti aiheuttaa sinulle, ovat menneet ohi. Ja Jumalan Työ menee vain eteenpäin.

Ihmisen taito, on tuhota kaikki se, mikä on hyvää, kaikki se mikä on vanhurskasta, kaikki se mikä ei ole Jumalasta. Ihmisen taito – on synti! Niin kuin tiedätte, ja niin kuin Minä tiedän – Minä olen aina käsitellyt synnin ongelman. Adamista ja Eevasta lähtien, Minä olen erottanut ja luonut tietyt ihmiset seuraamaan (Minua), olemaan kuuliaisia, rakastamaan Jumalan asioita. Nämä ihmiset tullaan keräämään. Nämä ihmiset tullaan pelastamaan. Loput tullaan asettamaan paholaisen kanssa paikkaan – jossa kenenkään ei pitäisi olla!

Mutta niin kuin sinä tiedät, ja niin kuin Minä tiedän – ihmisen luonto on synti, ja synti tuottaa syntiä! Koska se on liitossa paholaisen kanssa. Minä olen ollut kärsivällinen. Minä olen odottanut useita vuosia tätä ajan kohtaa! Niin kuin sinä tulet näkemään tulevina vuosina, asiat Profetia Kirjassa tulevat toteutumaan Jehovan Voimalla, Jeesuksen Kristuksen Mahdilla, Pyhän Hengen Rakkaudella. Sillä Me olemme Jumala!

Me teemme asiat järjestyksessä olevalla tavalla, Rakastavalla tavalla, mutta Voimalla! Jotkut ihmiset eivät usko tätä! Tämä on jotakin, jonka he joutuvat käsittelemään oikeaan aikaan, oikeassa paikassa. Mutta uskoivat he sitten evoluutioon, tai uskoivat he sitten Jehovaan ja Kristukseen Jeesukseen ja Pyhään Henkeen, Totuus tulee ilmaisemaan itsensä, ja ilmaisemaan itsensä tälle planeetalle, teidän veljillenne, teidän naapureillenne, teidän äidillenne, teidän isällenne, jokaiselle joka on koskaan ollut olemassa. Sen ei ole väliä, uskoitte te sitten Jumalaan tai ette usko Jumalaan – mitä Jumala tekee ja mitä Jumala suorittaa ja – "Mitä Hän tulee tekemään - tulee tapahtumaan!" - Hänen Sanansa kautta, Rakkauden kautta, Hänen Voimansa kautta, kaiken sen kautta mikä on Vanhurskasta, kaiken sen kautta mikä on Puhdasta, kaiken sen kautta mikä on Jumalasta.

Mitään tällä planeetalla ei tapahdu, tai tule tapahtumaan ilman, että Minä Tietäisin siitä. Oli se sitten hyvää, oli se sitten pahaa! Jos te haluatte pelastaa itsenne, teidän täytyy valita

joko hyvä tai paha. Koska siellä ei ole sellaista asiaa kuin ehkä! "Kuulitteko te Minun Sanani?" Joko te olette Minun puolellani, tai te olette Minua vastaan! Tämä on yksinkertaista. Tämä on suoraa. Tämä on Yksityiskohtaista! Mitä tässä on niin vaikeaa ymmärtää! Minä ymmärrän, ja Minulla on Rakastava Sydän. Minä tunnen teidät – kaikki mitä teidän täytyy tehdä, on yrittää, ja yrittää, ja yrittää olla hyvä. Tämä on kaikki, mitä Minä pyydän! Koska synty on synty, ja ihmisellä on syntyä. Te yritätte ja Minä tulen tekemään loput! Koska tämä kertoo Minulle – Te haluatte olla vanhurskaita! Te olette etsimässä Jeesusta Kristusta Nasaretilaista. Te Rakastatte Pyhää Henkeä. Ja näitten asioiden kautta, jotka kertovat Minulle – että te rakastatte Minua, Jehovaa. Tätä ei ole vaikeaa ymmärtää. Jos te kaadutte – te teette parannuksen! Minä tulen antamaan anteeksi! Ja Me jatkamme eteenpäin!

Sillä loppu on edessänne. Jotkut teistä ovat alkaneet tuntea sen. Jotkut teistä ovat alkaneet nähdä unia siitä. Jotkut teistä ovat alkaneet nähdä sen. Näkeminen, ja kuuleminen, ja uskominen ovat Voimallisia, mutta monet teistä olette sokeita. Monet teistä olette jahtaamassa oppeja. Monet teistä olette jahtaamassa pastoreittenne perässä. Monet teistä olette tekemässä asioita, jotka eivät ole Jumalisia. Mutta yksinkertainen tosiasia on – loppu on tulossa! Ja teidän päätöksenne tulee olemaan joko hyvä tai paha. Joko te olette menossa tähän paikkaan, tai te olette menossa tuohon paikkaan! Minä toivon – että Minä olen tehnyt Minun Pointtini Selväksi ja Asian ytimeen! Sillä te tulette kohtaamaan monia vaikeita päiviä, monia vaikeita viikkoja, monia vaikeita kuukausia, monia vaikeita vuosia. Jolloin ne asiat, joista te olette aina olleet riippuvaisia, tullaan ottamaan teiltä pois. Joskus se on teidän äitinne. Joskus se on teidän isänne. Joskus se tulee olemaan teidän poikanne ja tyttärenne. Joskus se tulee olemaan raha, jota te rakastatte niin paljon. Joskus se tulee olemaan teidän elämänne.

Asiat tulevat olemaan niin kuin niiden pitää olla. Kaiken sen kirjanpito, mitä on luotu, on tulossa loppupisteeseen. Niin – tässä on kaikki tältä päivältä! Huominen tulee tuomaan jotain hyvää ja jotain pahaa, mutta teidän täytyy tehdä valinta – kuka on teidän Jumalanne, ja mitä te tulette tekemään. Tämä on teidän Rakastava Isänne antamassa teille Rakastavan sanoman Taivaasta. (loppu)

1158. Raymond Aguilera - Profetia ja Näky 17. Maaliskuuta 1998.

Huomautus: Minun tekee mieli **HUUTAA** keuhkojen täydeltä, enkä tiedä miksi. Sen jälkeen kun merkitsin ylös viimeisimmän Profetian, niin seuraavana päivänä loukkasin selkäni. Olen viettänyt monta tuntia kuumassa kylvyssä tai sängyssä yrittäen levätä. Olin juuri tekemässä töitä talossani, kun yhtäkkiä selkään alkoi sattua. Nyt Herra on antanut minulle tämän Profetian - Näyn, ja voin kuulla naapurin koirien tappelevan, henkensä edestä, - siltä se kuulostaa. Oma koirani näkyy haukkuvan jotain sisällä talossa. Sitten viime yönä, näin painajaisen jossa veljeni kuoli. Ja vielä, viime viikolla minulle annettiin 15 päivää aikaa maksaa sähkölasku, ja eilen vastaanotin 48 tunnin varoituksen jonka jälkeen sähkökatkaistaan maksamattomien laskujen takia. Nämä asiat ovat tärkeitä, muttei

hengenvaarallisia, ja jostain syystä heräsin tuntien melkein hallitsematonta raivoa. Paholainen luulee olevansa niin ovela, mutta minä muistan Kirjeen efesolaisille 6:11-18.

Vuoden 1992 Raamatun suomennoksen mukaan:

Ef. 6:11 Pukekaa yllenne Jumalan taisteluväri, jotta voisitte pitää puolianne Paholaisen juonia vastaan.

Ef. 6:12 Emmehän me taistelemme ihmisiä vastaan vaan henkivaltoja ja voimia vastaan, tämän pimeyden maailman hallitsijoita ja avaruuden pahoja henkiä vastaan.

Ef. 6:13 Ottakaa siis yllenne Jumalan taisteluväri, niin että kykenette pahan päivän tullen tekemään vastarintaa **JA SELVIYTYMÄÄN TAISTELUSTA PYSTYSSÄ PYSYEN.**

Ef. 6:14 SEISKÄÄ LUJINA! Kiinnittäkää vyöksenne totuus, pukeutukaa vanhurskauden haarniskaan, Ef. 6:15 ja sitokaa jalkineiksenne alttius julistaa rauhan evankeliumia.

Ef. 6:16 Ottakaa kaikessa suojaksenne uskon kilpi, jolla voitte sammuttaa pahan palavat nuolet.

Ef. 6:17 Ottakaa myös pelastuksen kypärä, ottakaa Hengen miekka, Jumalan sana.

Ef. 6:18 Tehkää tämä kaikki rukoillen ja anoen. Rukoilkaa joka hetki Hengen antamin voimin. Pysykää 3 valveilla ja rukoilkaa hellittämättä kaikkien pyhien puolesta.

Näky:

Näen näyn naisesta. Näen sen erikoisesta näkökulmasta. Näen näyn pari jalkaa maanpinnan yläpuolelta olevalta tasolta. Näen naisen polvista ylöspäin, vasten punaoranssia taivasta joka näkyy taustalla. Taivas on hyvin erikoisen Värinen, melkein saman värinen kuin sellaiset värjätetyt t-paidat 1960-luvulta.

Profetia:

Sitten Herra sanoi, "Tiikeri ja nainen tulevat ottamaan yhteen ja taistelemaan loppuun saakka. Ja taistelun lopun päättää auringonlasku.

1159. Raymond Aguilera - Näky 18. Maaliskuuta 1998.

Rukouksen aikana Herra antoi minulle näyn Suuresta Valkoisesta Pallosta joka oli noin 5 jalkaa (30.48 cm) läpimitaltaan. Näin sen sellaisen lavan päällä, ja lavaan oli kiinnitetty jonkinlainen raide. Katsellessani Palloa, se alkoi pyöriä raiteelle, jossa oli kaikenlaisia kierteitä ja käännteitä. Näin myös että raiteen keskellä oli silmukka. Pallo kulki kaikkien raiteen vaiheitten läpi ja sitten näky päättyi. (loppu)

Sitten Herra näytti minulle kauniin, muodokkaan naisen jolla oli punainen tukka. Hänellä oli yllään hyvin ohut leninki joka ulottui polviin asti. Erikoista oli, ettei hänellä ollut lainkaan kasvoja. Paikka jossa kasvojen olisi pitänyt olla, oli tyhjä, ja ainoastaan hänen kauniit, kiharat, punaiset hiuksensa näkyivät. (loppu)

1160. Tapahtuma - Raymond Aguilera 19. Maaliskuuta 1998 klo 19:30.

Tämä on niille muutamille Kristityille, jotka eivät usko hengelliseen sodankäyntiin tai hengelliseen sodankäyntiin lihassa. Tässä on lyhyt lista asioista, jotka tapahtuivat minulle saatuani profetiat: 1157, 1158, 1159.

Saatuani ja lähetettyäni Profetian 1157:

Jollakin tavalla satutin selkäni, ja olin sängyssä noin neljä päivää.

Saatuani Profetian 1158:

Menin tapaamaan ystävääni Jerry. Meillä oli tapaaminen kahden muun Herrassa olevan veljen kanssa. Kun ensimmäinen veli saapui, hän sulki ulko-oven. Seinäkello putosi seinältä ja iski minua suoraan pääni päälle. Patteri irtosi kellosta iskun voimasta, mutta minuun ei sattunut. Me voitelimme nämä kaksi veljeä ja rukoilimme, ja puhuimme Herrasta suurimman osan illasta.

Saatuani ja lähetettyäni Näyn 1159:

Menin takaisin Jerryn talolle vähän lepäämään ja huilimaan, ja matkalla kun olin lähestymässä liikennevaloja. Huomasin, että valot olivat punaisella, ja siellä oli vain yksi auto pysähtyneenä minun kaistallani (pakettiauto). Kun olin noin viiden autonmatkan tai 50 jalan päässä liikennevaloista. Tämä pakettiauto laittoi pakin päälle, ja lähestyi kovalla vauhdilla takaperin kohti minun autoani. Huudatin äänitorveani, ja pakettiauto pysähtyi noin jalan päähän autoni etuosasta. Vain me kaksi autoa olimme tällä tiellä. Pakettiauto laittoi vaihteen päälle ja lähti kuin mitään ei olisi tapahtunut. (hyvin outoa!)

1161. Profetia - Raymond Aguilera 21. Maaliskuuta 1998.

Herra sanoi, "Ainoa kanakeitto, jonka Presidentti Clinton tulee saamaan – tulee olemaan ruukku (pot=ruukku, cannabis)!"

Sitten Herra antoi minulle näyn, jossa joku kantoi 2.5 jalkaa korkeaa keraamista ruukkua pänsä päällä. (loppu)

1162. Näky - Raymond Aguilera 22. Maaliskuuta 1998.

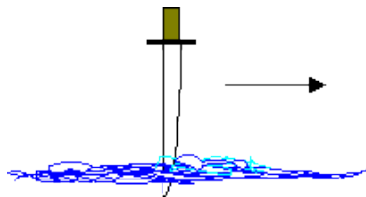

Minä sain näyn, jossa miekka liikkui meren pinnan päällä. Terä leikkasi vettä kun se liikkui.



Sitten näky muuttui sukellusveneen periskoopiksi, joka liikkui yli veden.

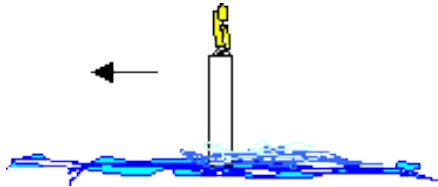

Sitten tämä näky muuttui Valkoiseksi Sytytetyksi Kynttiläksi, joka liikkui veden päällä.
(loppu)

Näky:

Näky rekasta makaamassa kyljellään, tien vieressä. Sitten tämä suunnaton koukku (joka näytti ongenkoukulta), mutta tämä koukku oli kaksi kertaa suurempi kuin rekka – tuli ulos maasta ja kiinnittyi rekkaan keskikohdalta. Koukku pakotti rekan maan sisään, ja rikkoi maan auki samalla.

1163. Näky - Raymond Aguilera 25. Maaliskuuta 1998.

Herra antoi näyssä meressä upoksissa olevan tulivuoren. (loppu)

Sitten Herra antoi minulle näyssä Ison J Kirjaimen.

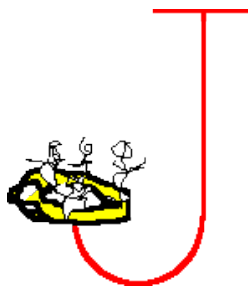

Ja J:n silmukan päässä minä näin jonkinlaisen pelastuslautan jossa oli muutamia ihmisiä istumassa siinä. (loppu)

1164. Raymond Aguilera - Näky 3. Huhtikuuta 1998, klo 10:00 aamulla.

Rukouksen aikana Herra näytti minulle näyn maapallosta. Tässä näyssä, näin Seitsemän Miekkaa jotka liikkuivat vierä vieressä eteenpäin kaivaen ja kyntäen maapallon pintaa.

Näky:

Sitten minulle näytettiin Viinilasi, ja kieli joka latki Lasissa olevaa Viiniä. Sitten Herra sanoi, "Tulee päivä, jolloin te janoatte Minun Vertani".

Näky:

Sitten näin symbaalit jotka löivät vastakkain.

Näky:

Sitten Suuri Valonheitin laitettiin päälle. (loppu)

1165. Näky - Raymond Aguilera 6. Huhtikuuta 1998.

Näky luotilangasta, johon oli kiinnitetty Valkoinen Köysi tai jonkinlainen Lanka. (loppu)

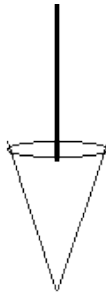
**1166. Raymond Aguilera - Näyt 14. Huhtikuuta 1998, klo 21:45.**

Herra antoi minulle näyn madonnasta (äiti ja lapsi). Katsellessani tätä näkyä näin satoja, kenties tuhansia mustia lintuja lentävän ilmassa. Ne näyttivät yhdeltä mustalta liikkuvalla pilveltä, ja ne liikkuivat vasemmalta oikealle.

Näky:

Seuraava näky oli toisesta Madonnasta (Äiti ja Lapsi), mutta tämä oli hiukan pienempi.

Näky:

Seuraavaksi oli näky haudasta jossa oli harmaa hautakivi. Hautakiven edessä (siinä kohtaa missä multa peittää maan alla olevan ruumiin), oli mustaa tai graffitinharmaan väristä.

Näky:

Seuraava näky oli taas yhdestä madonnasta. Kasvot näyttivät siltä kuin niitä ei olisi. Kasvoja ei ollut, ainoastaan musta varjo siinä kohtaa missä kasvojen olisi pitänyt olla.

Näky:

Sitä seuraava kuva oli taas toisesta hautakivestä, joka oli edellisen hautakiven vieressä (haudan jossa oli harmaa hautakivi). Paisti että tässä haudassa oli puhtaan Valkoinen Hautakivi, ja sen edessä oli paljon, paljon kauniita, tuoreita, värikkäitä kukkia (kaikkia värejä mitä kuvitella saattaa). Se oli niin puhdasta ja kaunista. Sitten kuva päättyi! (loppu)

1167. Näky - Raymond Aguilera 30. Huhtikuuta 1998.

Rukouksen aikana Herra näytti minulle näyn Eiffel-tornin alaosasta Pariisissa. Tämän puolikkaan pohjan päällä oli jonkinlainen pyöreä kirkas läpinäkyvä pallo.

Näky:

Sitten myöhemmin Herra näytti minulle kuinka Hän piti tätä isoa mustaa palloa Kädessään.

Hengessä minä kysyin Herralta, "Mikä oli tuo musta pallo?"

Sitten Herra sanoi, "Pallo oli musta kaiken maailmassa olevan synnin tähden. Pallo on maaplaneetta."

1168. Näky - Raymond Aguilera 4. Toukokuuta 1998.

Näky akvaariosta, joka oli kolmanteen osaan täytetty maalla. Keskellä akvaariota maa alkoi häiriintymään ikään kuin myyrä menisi maan alla. Maata työnnettiin ylöspäin. Mutta mitään eläintä ei näyttänyt olevan ja akvaariossa oli matala vesi, noin 3 tuumaa. (loppu)

1169. Näky - Raymond Aguilera 9. Toukokuuta 1998.

Herra antoi minulle näyssä jonkinlaisen ympyrän muotoisen kristallin, jonka tahot näyttivät samanlaisilta kuin näet timantissa. Tämä pyöreä kristalli nousi jostain vedestä tai järvestä. (loppu)

1170. Tapahtuma - Raymond Aguilera 13. Toukokuuta 1998 klo 8:17.

Minulla oli hyvin epätavallinen ilta. Minua vastaan hyökättiin keskellä yötä. Tämä pahuuden läsnäolo tuli sisälle minun huoneeseeni ja alkoi iskemään minua päähän. Sitten minä tunsin, että jonkinlainen haava oli kehittymässä minun kielelläni ja se poltti ja poltti. Minä voin tuntea sen juuri nyt! Joka kerta kun yritin vaipua nukkumaan, tämä mikä tahansa se nyt oli, yritti hyökätä minun kimppuuni. Olin ottanut Ehtoollista aiemmin, ja Minä rukoilin perheenjäsenieni puolesta, jotka elivät minun kanssani, mutta tämä pahuuden läsnäolo oli

niin voimakas, että minun piti nousta ylös ja voidella otsani, käteni, ja jalkani. Sitten minä menin sänkyyn ja aloin rukoilla sitä vastaan ääneen! Se vaikutti, että Herra olisi voinut huolehtia tästä tilanteesta, mutta minulla oli hyvin todellinen outo uni.

En todellakaan ymmärrä mitä on tapahtumassa, mutta uskon että hyökkäyksellä on jotain tekemistä lopun aikojen Raamatun Tutkimus Muistiinpanojen kanssa, joita olen lataamassa verkkosivuille. Minulla on ollut hyvin paljon sodankäyntiä niiden takia, että se on ollut aivan uskomatonta. Joten yhtenä iltana pyysin Herraa antamaan minulle merkin tai vahvistuksen. Että se mitä minä olin tekemässä, oli oikein! Minä rukoilin ja rukoilin ja rukoilin ja minä pyysin Herralta; että minä halusin nähdä salaman ja kuulla ukkosen vahvistuksena. Joten minä odotin ja odotin, koska siellä oli satamassa; ja mitään ei tapahtunut! Joten rukoilin itseni uneen.

Sitten seuraavana aamuna luin sanomalehteä, ja näin televisiosta että salama oli iskenyt ja polttanut tämän monikerroksisen rakennuksen pation tai terassin San Franciscossa. Se halkaisi osan rakennuksesta, ja tuhosi täysin pation tai terassin, ja se putosi irti osasta rakennusta ja iskeytyi alapuoliselle kadulle. Sitten minä muistin rukoukseni, mutta minä en tiennyt, oliko se minun vahvistukseni Herralta.

Seuraavana päivänä meillä oli neljä tai viisi twisteriä (voitko usko sitä - San Franciscon lahden alueella!). Meillä ei ole koskaan tornadoja San Francisco Lahden alueella. Se lennätti joitakin kattoja pois muutamista taloista ja kaatoi juurineen joitakin puita. Kaikki tämä tapahtui viidenkymmenen mailin säteellä minun talostani. Sitten Herra asetti minun henkeeni, että tällä oli tekemistä sen kanssa mitä minä oli tekemässä. Ja teidän on parasta uskoa, että tämä säilytti minua! Sillä minä näin ne televisiossa ja nämä asiat olivat hyvin todellisia! Tämä yksi uutisohjelma antoi jopa ohjeita ihmisille, mitä pitäisi tehdä siinä tapauksessa, jos tornado iskisi teidän alueellenne. Tämä muistutti minua viime yön hengellisestä hyökkäyksestä, se oli hyvin todellinen myös! Joten olen saanut erilaisen näkökulman näihin lopun aikojen Raamatun Tutkimus Muistiinpanoihin, joita minä olen tekemässä tutkimusten pohjalta, joita tein kaksi vuotta sitten! (loppu)

<http://www.prophecy.org/endtime3.htm>

1171. Profetia - Raymond Aguilera 28. Toukokuuta 1998.

Herra sanoi, "Ismael tulee pohjoisesta."

Näky:

Sitten näin näyn armeijan panssarivaunuista aavikolla.

1172. Näky - Raymond Aguilera 1. Kesäkuuta 1998.

Näyssä puolillaan oleva Viinilasi. Katsellessani hengessä viinilasia, minä näin Käden tulevan ulos lasissa olevan viinin alta. (loppu)

1173. Näky - Raymond Aguilera 3. Kesäkuuta 1998.

Herra antoi minulle näyssä sytytetyn kynttilän. Katsellessani valkoista sytytettyä kynttilää, sen sydänlanka erotettiin valkoisesta vahasta, ja seiso i suorassa vahan vieressä ja oli liekissä. (loppu)

1174. Profetia - Raymond Aguilera 3. Kesäkuuta 1998 klo 21:15.

Soita kelloa! Soita kelloa!

Aika on täällä yhdistää pyhät.

Soita kelloa!

Sillä edessäne oleva tuho tulee olemaan uskomaton; tulee olemaan suora; tulee olemaan asian ytimeen!

Soita kelloa! Soita kelloa!

Sillä hetki ja päivä on määrätty.

Soita kelloa! Soita kelloa!

Pimeys tulee peittämään planeetan, kun kuu ja aurinko ovat linjassa, toinen toisensa edessä tuona ajan hetkenä.

Soita kelloa! Soita kelloa!

Hetki ja päivä on täällä.

Soita kelloa! Soita kelloa!

Jos rakastatte elämääne, tulette menettämään sen.

Soita kelloa! Soita kelloa!

Jos vihaatte elämääne, tulette löytämään sen.

Soita kelloa! Soita kelloa!

Jokainen päivä, joka kuluu, tulee olemaan siunaus.

Soita kelloa!

Sillä on tulossa päivä, jolloin siunaukset tulevat loppumaan. Kuulitteko tarkasti, mitä Minä olen sanonut? Tulkaa! Avatkaa Raamattunne ja lukekaa alusta loppuun. Lukekaa jokainen Sana! Muistakaa niin paljon kuin voitte! Sillä helppo elämä, helpot päivät tulevat jättämään

teidät. Tulette tuntemaan itsenne tyhjiksi. Tulette tuntemaan itsenne avuttomiksi, jos ette lue Raamattua alusta loppuun.

Muistakaa antikristus.

Muistakaa väärä profeetta.

Muistakaa teidän arkkivihollisenne, Saatana, paholainen. Jolla on myrkkyhampaansa teidän kaulallenne kohdistettuna, haluna nuolla teidän vertanne.

Muistakaa Raamattu.

Muistakaa Minun Poikani, Jeesus Kristus Nasaretilainen. Sillä päivät, jotka tulevat kohtaamaan tätä pientä planeettaa, ovat pahimmat mitä ihminen on koskaan nähnyt.

Muistakaa! Loppu on edessänne.

Muistakaa kymmenen neitsyttä.

Muistakaa vartiotorni.

Muistakaa siemenet, jotka putosivat hyvään maahan.

Muistakaa kaikki, mikä on edessänne! Sää tulee muuttumaan enemmän. Enemmän ihmisiä tulee kuolemaan maanjäristyksissä, sään muutosten kautta.

Muistakaa muutoksen synnytyskivut.

Muistakaa Minun lapseni, Minä en tule koskaan hylkäämään teitä, mutta profetian täyttymys on tulossa lähelle. Paholaisen huomion kohde tulee selkeämmäksi tulevina vuosina, mutta muistakaa mitä tahansa tapahtuu, Minä olen teidän kanssanne.

Muistakaa kylvää siemeniä! Kylväkää siemeniä!

Muistakaa sinapinsiemen. Muistakaa sinapinsiemen.

Auttakaa niitä, jotka apua kaipaavat. Huolehtikaa sairaista. Huolehtikaa haavoittuneista. Keskittäkää silmänne, korvanne, sydämenne, ja henkenne ainoastaan kohti Minun Poikaani, Jeesusta Kristusta Nasaretilaista. Tällä tavalla te tulette löytämään pelastuksen. Tulette löytämään Minut, Jehovan. Sillä ihminen tulee tuottamaan pettymyksen teille. Sillä ihminen vie teidät läpi leveän portin. Monet tulevat etsimään Minua. Monet eivät tule löytämään Minua. Menkää läpi kapeasta portista. Se voi olla kuoppainen. Se voi olla vaikea. Mutta pelastus on käden ulottuvilla. Tuokaa Ruumis yhteen ja auttakaa toinen toistanne Kristuksen Rakkaudella, Jeesuksen Rakkaudella, Pyhän Hengen Rakkaudella, mikä merkitsee Jehovan Rakkautta.

Tehkää itsenne vahvoiksi! Tehkää itsenne rohkeiksi! Olkaa radikaaleja Jeesukselle! Olkaa vakaita! Olkaa vanhurskaita! Olkaa puhtaita! Kaikki tulee menemään hyvin.

Muistakaa Minä rakastan teitä! Muistakaa Minä rakastan teitä! Muistakaa Minä rakastan teitä!

Minun Poikani, Jeesus Kristus Nasaretilainen, tulee olemaan oikeana aikana; oikeassa paikassa; Pyhän Hengen Voimalla. Yrittäkää ja yrittäkää ja yrittäkää olla puhtaita,

vanhurskaita. Tehkää parannus synneistänne. Ja Minä tulen tekemään loput! (loppu)

1175. Profetia - Raymond Aguilera 5. Heinäkuuta 1998 klo 16:42 Espanjaksi.

Jumalan Talo on hyvin kova! Kyllä! Jumalan Talo on hyvin kova! Ja kaiken sen mikä ei ole Minun, Minä tulen tappamaan ja Minä tulen laittamaan sen vankilaan, Jumalan vankilaan. Mutta teidän täytyy lukea Raamattua tietääksenne sen, mitä Minä olen sanomassa teille. Sillä jos te ette lue Raamattua yhdestä kohdasta loppuun asti – te ette tule tietämään! Lukekaa Jumalan Vankilasta. Minne Minä tulen asettamaan heidät – ne, jotka Minä tapan. Se on selkeästi siellä Raamatussa, Jumalan Vankila.

Minä tiedän ne ongelmat, mitä sinulla on Reymundo! Minä tiedän, että paholainen on vihainen! Mutta kaikki tulee menemään hyvin asian ytimeen. Kukaan ei pysty pysäyttämään Jumalan Sanaa! Kun Minä sanon sen – se alkaa vanhurskaista asioista, asioista kohdistettuna Pyhän Hengen Voimalla. Kyllä! Asiat, joita Minä kerron sinulle ja ne asiat jotka sinulla on; niissä on Jumalan Voima. Tämä on syy, miksi paholainen iskee sinua. Koska hän uskoo voivansa pysäyttää sinut! Mutta sinä tiedät ja Minä tiedän, että hän on jo hävinnyt sodan. Mutta päivä on tulossa, jolloin Minä tulen asettamaan hänet Vankilaan kahleissa. Kyllä! Minä tulen sitomaan hänet niskasta aina hänen jalkoihinsa asti. Kyllä! Minä tulen sitomaan hänet niin kuin koiran! Mutta täältä tulee päivä, jolloin Minä tulen päästämään hänet vapaaksi. Kuulitko sinä Minua, Reymundo? Minä tulen päästämään hänet vapaaksi lyhyeksi aikaa. Sitten Minä tulen iskemään häntä pään päälle vasaralla! Sitten Minä tulen tappamaan hänet kaiken sen ajan mitä siellä aikaa on.

Hän uskoo, hänellä on otsaa pysäyttää Jumalan Sana. Mutta Minä, Minun Poikani kanssa, Pyhän Hengen kanssa – Meillä on Voimien Voima, ja hän ei ole mitään! Hän uskoo, että hän "on", mutta sinä ja Minä tiedämme, että hän ei ole mitään. Minä tulen pysäyttämään hänet, niin kuin kärpäsen. Kuulitko sinä Minua, Reymundo? Suuntaudu kaikkeen Jumalan tavalla, kaikki tulee menemään hyvin. Mutta Minä haluan sinun avaavan sinun silmäsi ja korvasi, sillä Minä tulen lähettämään sinulle vaimosi. Kuulitko sinä Minua? Täältä hän tulee Jumalan rakkaudella. Ja täältä tulee kaiken sen LOPPU, mitä te tiedätte, kaiken mitä te kosketatte, kaiken mitä te näette. Täältä tulee maailman LOPPU, asian ytimeen, Jumalan ajalla, Jumalan minuutilla.

Maailma on kaikkialta suljettu. Koska paholainen sulki silmät, sulki korvat, sulki kaikkien sydämet, jotka ovat maailmassa, kaikella sillä mikä on paha, kaikella mikä on paholaisesta. Ja hän uskoo, että hän on voittanut, mutta hän ei tiedä mitään! Sillä Reymundo Minun Sanallani, teidän avullanne – Me tulemme kertomaan koko maailmalle Jumalan Sanan. Ja Minä en välitä, jos he itkevät, jos he kirkuvat, jos he heittävät kiviä sinua kohti. Sillä Minä aion puhdistaa kaiken! Kaiken mikä on paha ja Minä tulen korjaamaan sen! Ja Minä tulen iskemään kaikkea, mikä on saastaista Minun Kädelläni. Sillä täältä tulee "Loppu".

Minun Enkelini ovat valmiina! Minun Poikani on valmiina! Pyhä Henki on valmiina! Meidän täytyy vain herättää Jumalan Ruumis Jumalan Voimalla. Mutta kaikki tulee menemään hyvin Minun poikani; niin kuin sanoin sinulle vuosia sitten. Minä tiedän, että sinä olet kärsinyt. Minä tunnen sinun kyyneltesi. Minä tunnen sinun sydämesi. Mutta kaikki mitä Minä annan sinulle on Jumalalta, rakkaus, kiintymys, suudelmat tulevat Jumalan Huulilta. Kiirehdi lepäämään vähäksi aikaa, mutta Minä haluan sinun aloittavan jälleen uudestaan. Minä tulen lähettämään sinulle rahan, jonka tarvitset. Minä tulen lähettämään sinulle sen voiman, minkä tarvitset. Minä tulen lähettämään sinulle vaimon, jonka tarvitset. Minä tulen lähettämään Enkelit, jotka sinä tulet tarvitsemaan. Minun Poikani Verellä, Jumalan Sanalla, Pyhän Hengen Voimalla, Me tulemme saattamaan päätökseen kaiken sen minkä Me olemme aloittaneet. Kuulitko sinä Minua, Reymundo? Nämä ovat Jumalan Sanoja Rakkauden Huulilla, kaikesta mikä on hyvää, kaikesta mikä on oikeaa. (loppu)

1176. Profetia - Raymond Aguilera 5. Kesäkuuta 1998 klo 17:35 Espanjaksi.

Muistakaa Puuseppä. Muistatteko te Puusepän? Hänet, joka muutti kaiken. Hän, joka muutti kaiken Hengessä, kaikessa maailmassa, kaikissa Taivaissa. Muistakaa Puuseppä! Jos avaatte Raamatun, voitte lukea Puusepistä. Kyllä – kaiken minkä Puuseppä teki – on Raamatussa. Miksi, miksi, miksi! Miksi – koska kaikki on tullut saastaiseksi. Puuseppä korjasi kaiken, mikä oli saastaista ja Hän teki sen puhtaaksi.

Kyllä, siellä on Puuseppä levitetyin käsin valmiina halaamaan teitä, antamaan teille Suudelman. Kuuletteko Minua? Täältä tulee Puusepän Huulet. Sillä jos olette puhtaita; voitte halata Häntä; voitte Suudella Häntä! Kyllä, kyllä ja Hän tulee tekemään teille Talon. Puusepän Käsillä, Hän rakentaa teille hyvin suuren Talon Taivaaseen. Kyllä, Minun poikani ja tyttäreni! Siinä se kaikki on suoraan ja tarkasti. Kiiruhtaan lukekaa Raamattua alusta loppuun.

Hei – kuinka menee Jumalan asioiden kanssa. Puuseppä tietää, että kaikki mikä on Isän, on puusepän. Kuulitteko Minua korvillanne? Te voitte nähdä silmillänne kaiken, mitä on sanottu Raamatussa, mutta teidän täytyy avata se käsillänne. Kyllä – se on saapunut – Puusepän päivä. (loppu)

1177. Näky - Raymond Aguilera 9. Kesäkuuta 1998.

Rukouksen aikana Herra näytti minulle näyn lentävästä Kotkasta, josta lankesi **VALKOINEN VARJO!** (loppu)

1178. Raymond Aguilera - tapahtuma 11. Heinäkuuta 1998, klo 7:30 am.

Hei Veljet ja Siskot,

Olen viime aikoina ollut hyvin väsynyt ja ystäväni Jerry Lukehart ja Dave veivät minut elokuviin eilen illalla. Ennen elokuvan alkua minä ja Jerry katselimme elokuvateatterin mainoksia, ne laitetaan yleensä valkokankaalle ennen elokuvaa. Jostain syystä Herra pani sydämeeni ja henkeeni ajatuksen että minun pitäisi alkaa mainostamaan weppisivuja. Ensimmäinen ajatus joka mieleeni tuli oli, "**AIVAN!** - mistä siihen saadaan rahat. En edes pysty maksamaan Keisarille mikä Keisarille kuuluu."

Sitten tänä aamuna kun heräsin syvästä unesta, tämä ajatus weppisivujen mainostamisesta tuli taas mieleeni. Joten, sanoin itselleni, tarvitsen asiasta vahvistuksen ennen kuin alan suunnitella sitä yhtään pidemmälle. Joten palasin vanhaan tapaani jossa avaan suljetun Raamatun ja katson ensimmäistä asiaa, joka sattuu silmääni. Kuten useimmat teistä tietävät - tämä suljetun Raamatun avaaminen oli se, mistä tämä palvelustyö alkoi, kun rukoilin Brendan puolesta melkein kymmenen vuotta sitten. Joten päätin taas kokeilla. Ja kas, kas, arvatkaa mitä tapahtui. Avasin suljetun Raamatun Luukaksen evankeliumin kohdalta, luvusta 23, ja siinä, ensimmäinen asia joka osui silmiini, oli isoilla punaisilla kirjaimilla sanat, "**Kyllä, sinä sen sanoit, Jeesus vastasi**" - tämä oli kolmannen jakeen viimeinen lause.

No, minä sanoin, "Tämä ei riitä vahvistukseksi".

Joten sanoin itselleni, "Kokeilen tätä vielä kerran ja avaan Raamatun, ja sitten tiedän varmuudella, onko se Herralta". Ja kas, kas, - avasin taas suljetun Raamatun ja tällä kertaa se avautui taas Luukaksen evankeliumin kohdalla, Luvussa 1:76-79.

(Käännös 1992):

Lk. 1:76 Ja sinua, lapsi, kutsutaan Korkeimman profeetaksi. Sinä käyt Herran edellä ja raivaat hänelle tien.

Lk. 1:77 Sinä johdat hänen kansansa tuntemaan pelastuksen, syntien anteeksiantamisen.

Lk 1:78 Näin meidän Jumalamme hyvydessään armahtaa meitä: Korkeudesta saapuu luoksemme aamun koitto.

Lk. 1:79 Se loistaa pimeydessä ja kuoleman varjossa eläville, se ohjaa jalkamme rauhan tielle."

Pidin tätä hyvin valaisevana, ja vastaanotin myöskin sähköpostiviestin veli Stephan Meyersiltä, Kanadasta, joka haluaa pystyttää toisen, kenties pienemmän peilaavan weppisivun Kanadaan. Ja Bill Stoneham lähetti minulle tänään sähköpostiviestin jossa kertoi että Australialainen weppisivu saattaisi olla esillä jossain vaiheessa ensi viikolla. Vaikuttaa siltä että Pyhä Henki on viemässä tätä palvelustyötä enemmän ihmisten luo tulevina kuukausia. Se tuntuu hienolta, mutta samalla pelottavalta. Sillä Ilmestyskirjan toteutuminen tulee järkyttämään ja ravistamaan tätä pientä maapalloa, puhumattakaan Herramme Jeesuksen Kristuksen tulemisesta.

Haluaisin myöskin pyytää apua kaikilta niiltä jotka ovat lähettäneet minulle sähköpostia, jossa ovat ilmaisseet halunsa auttaa. Tässä kohdassa tätä palvelustyötä te voisitte auttaa. On paljon hakupalvelimia ja monia ilmaisia mainoslehtisiä ja paikkoja (kirkkoja) joihin voitte asettaa Profetioiden weppisivujen osoitteita tai jopa mainoksia, jos tahdotte. Ja minulla on

myöskin varmasti tarvetta rahoitukselle tätä varten.

Tämä on (perustaltaan) se mitä ajattelin laittaa mainoksiin jos rahoitus saapuu:

LOPUN AJAN PROFETIOITA

Uskoitpa siihen tai et - TOTUUS ei MUUTU!

<http://prophecy.org> Pane kiertämään!

Olen suunnitellut että jättäisin Herran nimen pois - niin että enemmän ei-Kristittyjä tulisi katsastamaan sivuja.

Meillä on kolme ajan tasalla olevaa weppisivua:

<http://www.alaska.net/prophecy> (Alaska)

<http://home.navisoft.com/prophecy> (U.S.A:n itä rannikko) (tätä ei enää ole. -Kääntäjän huom.)

<http://prophecy.org> (U.S.A:n länsi rannikko)

<http://> (Australian weppisivut asetetaan joskus ensi viikolla - Bill Stoneham)

<http://> (Ehkä me saamme weppisivut Kanadaan - Stephan Meyers)

Eli, jos joku teistä on kiinnostunut postittamaan näitä weppisivu osoitteita hakupalvelimiin tai asettamaan pieniä mainoksia kirkkoihin, sanomalehtiin, mainoslehtisiin tai mihin tahansa Herra teitä käskeekään, niin olkaa hyvä ja auttakaa vapaasti, jos se on mahdollista.

Jumalan siunausta teille kaikille, ray

1179. Näky ja Profetia - Raymond Aguilera 15. Heinäkuuta 1998 klo 14:45.

Herra näytti minulle näyssä liikuteltavan lattiapeilin. Peili oli taitettu horisontaaliksi, joten se pystyi peilaamaan itseänsä.

Profetia:

Sitten Herra antoi minulle Sanan: "Peili tulee taittumaan itseensä ja Jehova Jumalan Kirkkaus ja Voima ja Majesteettisuus ei ainoastaan heijastu itseensä, vaan myös universumiin; ajasta aikaan ja ikuisuuteen!" (loppu)

Profetia:

Sitten Herra sanoi, "Minun Pyhä Vuoreni on Pyhä; sillä Minä ole Pyhä, eilen, tänään, ja huomenna." (loppu)

Huom: Herra on antanut minulle tämän, "Minun Pyhä Vuoreni on Pyhä; sillä Minä ole Pyhä", kolme tai neljä kertaa viime viikon aikana ja minä en ole nauhoittanut sitä, mutta noina kertoina Herran Sanassa ei ollut, "eilen, tänään, ja huomenna", sen lopussa. Sillä jostain syystä uskon, että sillä on jotain tekemistä käynnilläni Vanhassa Jerusalemissa, missä voitelin Sionin vuoren. Katso Tapahtuma #1085.

1180. Tapahtuma - Raymond Aguilera 15. Heinäkuuta 1998 klo 14.

Seuraten Markin puhelinsoittoa, minä lähetin seuraavan sähköpostin koskien Hesekielin Lukua 24 ihmisille meidän sähköpostilistallamme. En ollut varma mitä se tarkoitti ja myöhemmin ajattelin sillä olevan jotakin tekemistä isäni sairauden kautta, mutta nyt tässä kohdassa en ole niin varma! Minä soitin Carlille ja kerroin hänelle tapahtumasta kaksi päivää aikaisemmin, ja hän kertoi minulle myös lukeneensa Hesekiel 24. Hän sanoi tehneensä lukujärjestyksen itselleen lukeakseen kaksi lukua päivässä ja hänen oli tarkoitus lukea se samana päivänä kun Mark ja Minä luimme sen, mutta hänen raamatun lukujärjestys oli mennyt sekaisin, joten hän kertoi lukeneensa päivä sen jälkeen kun minä olin lukenut sen. Sitten minä sain sähköpostin Stefanilta ja uudestaan toisen Markilta.

Kysymys: Miksi niin monet meistä tässä palvelutyössä, tulivat johdatetuksi tämän viikon aikana Hesekiel 24:ään?

Lukekaa alta:

Hei Veljet ja Sisaret,

Minulle kerrottiin maanantaina 13 päivä, että kaikki meni hyvin isäni leikkauksen kanssa. Sitten 15 heinäkuuta, rukoukseni aikana noin kello 14, minä kysyin Herralta ohjeita tätä palvelutyötä varten avaamalla suljetun Raamatun. Herra johdatti minut Hesekiel 24:15-27. Myöhemmin tuona iltana, Mark Alaskasta, soitti ja me puhuimme päivästä ja me havaitsimme, että Herra oli johdattanut hänet samalla tavalla ja myös melkein samaan aikaan Hesekiel kirjan kohtaan 24:15-27. Me ylistimme Herraa, mutta me jäimme ihmettelemään, mitä se tarkoitti.

33/38:

Hes. 24:17 Huokaile hiljaa, mutta älä pane toimeen kuolleentalittajaisia. Sido juhlapäähine päähäsi, pane kengät jalkaasi, älä peitä partaasi äläkä syö suruleipää."

Hes. 24:18 Ja minä puhuin kansalle aamulla, mutta illalla kuoli minun vaimoni; sitten aamulla minä tein, niin kuin minun oli käsketty tehdä.

Hes. 24:19 Niin kansa sanoi minulle: "Etkö meille ilmoita, mitä se tietää meille, kun sinä noin teet?"

Hes. 24:20 Minä sanoin heille: "Minulle tuli tämä Herran sana: Sano Israelin heimolle:

Hes. 24:21 Näin sanoo Herra, Herra: Katso, minä häpäisen pyhäkköni, joka on teidän varustuksenne ja ylpeytenne, teidän silmienne ihastus ja sielujenne ikävä; ja teidän poikanne ja tyttärenne, jotka teidän on ollut jätettävä, kaatuvat miekkaan.

Hes. 24:22 Sitten te teette, niin kuin minä olen tehnyt: ette peitä partaanne ettekä syö suruleipää,

Hes. 24:23 juhlapäähineen pidätte päässänne ja kengät jalassanne, ette valita ettekä itke, mutta te riudutte syntivelkanne tähden ja huokaillette toinen toisellenne.

Hes. 24:24 Hesekiel on oleva teille ennusmerkki: aivan niin, kuin hän on tehnyt, niin tekin teette. Kun tämä tapahtuu, te tulette tietämään, että minä olen Herra, Herra.

Hes. 24:25 Ja sinä, ihmislapsi! Sinä päivänä, jona minä otan heiltä heidän varustuksensa, ihanan ilonsa, silmiensä ihastuksen, sielujensa halajamisen, heidän poikansa ja tyttärensä,

Hes. 24:26 sinä päivänä tulee pakolainen sinun luoksesi ilmoittamaan tätä korvaisi kuullen.

Hes. 24:27 Sinä päivänä avautuu sinun suusi yhtäikaa kuin pakolaisen, ja sinä puhut etkä enää ole mykkänä. Sinä olet oleva heille ennusmerkki, ja he tulevat tietämään, että minä olen Herra."

17. heinäkuuta klo 7 tänä aamuna, äitini soitti minulle ja ilmoitti minulle, että isälläni oli syöpä.

Ray

Hei Ray,

Lauantai-iltana minä sain tämän sähköpostin, minun 3 vuotias poikani ja minä päätimme nukkua ulkona teltassa silloin, ja minä otin Raamattuni esille, jotta jos heräisin aiemmin kuin hän, minä voisin jatkaa Raamatun läpi lukemista. Minä yritän lukea 2 lukua päivässä ja viisi sunnuntaina ja minä olen jäänyt jälkeen viimeisen neljän kuukauden aikana.

Minä heräsin noin kello 7 ja avasin missä minun kirjanmerkkini oli ollut Hesekielin kirjassa ja luin ensimmäisen kappaleen, tästä seuraava luku joka minun piti lukea oli luku 24, mahdollisuus, että tämä tapahtuisi, ovat luultavasti todella korkea. Tiedän uskon kilven toimivan, mutta on mukavaa kun jotakin tällaista tapahtuu, se vain näyttää kiillottavan tuota kilpeä todelliseen kiiltoon.

Palaan enemmän asiaan sinun kanssasi verkkosivujen kehityksestä, kun asiat helpottuvat täällä vähän, sen pitäisi olla pari päivää.

Maranatha, Stefan Meyers

Ray,

Se murehdutti minun sydämeni kuulla sinun isästäsi. Minä pidän hänet ja sinut rukouksessa.

Jumala Siunatkoon ja Lohduttakoon Sinua,

Mark

PS. Minä kysyin Jumalalta sananpaikkaa ja avasin sen Hesekiel 24 kohdasta tänään lounaalla. Kolme on täydellinen todistus.

Ray,

Ikävää kuulla sinun isästäsi. Minä luin Hesekiel 24-28 eilen illalla ennen kuin sain sinun sähköpostisi luvusta 24 tänään. Minä sain siihen myös vahvistuksen.

Pysy siunattuna, Aaron

Hei Ray

Tänään olen lukenut sinun Hesekiel 24 profetiaasi töissä, mutta illalla kun avasin minun Kiinalaisen Raamattuni ja aloin lukemaan, ja se avautui Hesekiel 24, minun täytyy myöntää olevani aika shokissa myös, joten minä lähetän sähköpostin sinulle. Herralla todella täytyy olla jotakin tarkoitusta tällä luvulla. Herra on sinun kanssasi aina.

Adrian

1181. Näky - Raymond Aguilera 16. Heinäkuuta 1998.

Herra antoi minulle näyn maasta ja kaikki mitä näin oli tomua. Katsoessani maata, silmät ja naama muodostui maan pinnalle ja se katsoi ylös. Sitten Herra antoi näyssä pienen kaniinin liikkumassa maan päällä. Sitten tämä maakasvo avautui ja nielaisi kaniinin. (loppu)

1182. Näky - Raymond Aguilera 16. Heinäkuuta 1998.

Herra antoi minulle näyn hämähäkistä, joka liikkui maassa olevan halkeaman läpi ja se otti kiinni loukkaantuneen koin, joka makasi sen pesäreiän ulkopuolella. Se kietoi jalkansa koin ympäri ja toi sen sisään pesäänsä. (loppu)

1183. Näky - Raymond Aguilera 15. Heinäkuuta 1998.

Herra antoi minulle näyn käärmeestä myrkky- ja muine hampaineen. Tämä käärmeellä oli kala suussaan. Hampaat olivat kalan keskikohdan ympäri. Sitten minä näin kalan liikkuvan ja heiluvan ja heiluvan kunnes se pakeni käärmeen suusta. (loppu)

1184. Tapahtuma ja Näky - Raymond Aguilera 27. Heinäkuuta 1998 klo 8:00.

Olin syvässä vakaassa unessa ja näkemässä unta, kun Herra herätti minut. Hän sanoi, "Como le va?", (kuinka menee?).

Kysyin Herralta, "Miksi olet herättänyt minut?"

Näky:

Ja Hän antoi minulle näyn pöllöstä, jolla oli nokka, joka näytti pässin sarvelta tai vuohen sarvelta. (loppu)

Sitten sanoin itsekseni, koska minulla nyt oli Hänen huomionsa, että aion kysyä Häneltä muutamaa muuta asiaa.

Sanoin Hänelle, "Katso minun ranteitani, niihin koskee; missä on kaikki ne asiat, jotka olet sanonut ja luvannut minulle, missä on minun uusi vaimoni, ja minun isäni on edelleen sairas?"

Näky:

Sitten Hän antoi minulle näyn tästä suuresta timantista Hänen kahden Sormensa välissä. Voin nähdä, että se oli sävyltään sininen ja se oli yhtä suuri kuin ehtoollisöylätti, ja noin ¼ tuumaa paksu. Se oli pyöreä, loistava, kimalteleva, ja kaunis.

Joskus en ymmärrä Herraa, sillä en ole koskaan pitänyt timanteista tai muista tällaisista asioista. Luulisin tämän olevan jotain suurta, jos pitäisin tällaisista asioista. Sitten ajattelin uudestaan vanhempiani, rahatilannettani, kipeää ruumistani, ja kaikkia niitä asioita jotka olin jäänyt paitsi vuosien aikana. Muistin sitten keskustelun, joka minulla oli Herran kanssa vuosia sitten. Olin sanonut Hänelle, että kaikki mitä halusin, oli Hän, ja se on totta edelleen tänä päivänä. Tämä muisto antoi minulle rauhan, koska nuo toiset asiat eivät ole oikeasti niin tärkeitä! En voi vielääkään uskoa, että olen seurannut Herraa läpi kaikkien näiden ylä- ja alamäkien jo melkein kymmenen vuoden ajan. Tämä on täysin uskomatonta minulle. (loppu)

1185. Tapahtuma - Raymond Aguilera 29. Heinäkuuta 1998 klo 8:15.

Herra antoi minun tietää, että Hän oli Se, joka johdatti minua katsomaan televisio-ohjelmia, 'Politically Incorrect with Bill Maher', ja 'The Jerry Springer Show'. Kun ensin aloin katsomaan tätä 'Politically Incorrect' ohjelmaa, ajattelin että jotkut kommentit, mitä ihmiset sanoivat, olivat mielenkiintoisia, mutaa enemmän ja enemmän kuin katsoin; ohjelma alkoi näyttämään minulle kuinka kauas ihmiset olivat vaeltaneet pois Jumalasta. Bill Maherin asenne vaikuttaa vihaiselta ja antikristilliseltä, kun aiheissa mainitaan Raamattu tai Kristilliset arvot, mutta samaan aikaan hän yrittää kuulostaa kuin hän olisi vanhurskas mies. Se oli mielenkiintoista, mutta se koski.

Muutamaa kuukautta myöhemmin törmäsin tähän Jerry Springerin ohjelmaan. Kun katsoin sitä ensimmäisen kerran, se pelotti minua. Se sai minut melkein itkemään, nähdessäni ihmisten tappelevan silmiäni edessä televisiossa. Tuona ensimmäisenä yönä en voinut nukkua ajatellessani sitä. Nähtyäni kuinka tämä tytär ja anoppi fyysisesti tappelivat televisiossa. Sitten kuukausia myöhemmin, näin sen kolme tai neljä kertaa uudestaan.

Sitten aloin ihmetellä ja kysyin itseltäni, "Miksi minä olen katsomassa tätä typerää ohjelmaa, jossa ihmiset tappelevat ja lyövät toisiaan, jossa käsitellään kaikenlaisia säädyttömiä aiheita, ja jossa yleisö kannustaa heitä jatkamaan?"

Sitten tänä aamuna Herra sanoi, "Minä johdatin sinut katsomaan nämä ohjelmat. Halusin näyttää sinulle kuinka kauas tämä maa kulkenut pois Jumalasta. Kuinka paha laitetaan näyttämään hyvältä ja kuinka ihmiset tulevat osoittamaan sille suosiota, himoavat sitä, haluavat sitä, ja ihailevat sitä. Nämä kaksi ohjelmaa ovat vain ESIMERKKEJÄ siitä, miksi Jumalan viha tulee. Nämä kaksi ohjelmaa näyttävät teille kuinka maailma on muuttumassa. Kuinka synti on levinnyt ympäri maailman television kautta."

Näiden asioiden näkeminen satutti minua, koska ne toivat kirkkaasti esille, millaisiksi me olemme tulleet tai olemme tulossa, ja mitä SYNTI on Herran Silmissä. (loppu)

1186. Profetia - Raymond Aguilera 6. Elokuuta 1998 klo 8:30.

Minä sain Sanan Herralta mikä kuvaa profetioiden mainostamista.

Herra sanoi, "Profetiat ovat kuin Lohet uimassa ylävirtaan kohti kutupaikkaa, taistellen esteitä ja maan ja maailman elementtejä vastaan. Mutta kun ne saavuttavat määränpänsä ja ne kutevat; ne tuottavat satakertaisesti, kaksisataakertaisesti, kolmesataakertaisesti. Ja Lohien liikkuminen ovat ne Kristityt, uskovat, jotka vievät eteenpäin, jotka auttavat, jotka mainostavat Profetioita kun ne taistelevat maailmassa saavuttaakseen kutupaikkansa." (loppu)

Huom: Jos haluat olla mukana Herran mainostyössä, voit lähettää kopioita profetioista seurakuntaasi ja ystävillesi tai ladata lehdistötiedotteen mini-Profetia Kirjan kanssa ja postittaa ne paikalliseen sanomalehteesi tai televisiokanavalle. Tai jos vain haluat auttaa taloudellisesti tätä palvelutehtävää voit postittaa tukesi seuraavaan osoitteeseen.

1187. Tapahtuma - Raymond Aguilera 6. Elokuuta 1998.

Hei Veljet ja Sisaret,

Joskus minä aistin, ja minä saan kirjeitä ihmisiltä, jotka ajattelevat, että kaikki mitä minä teen on se, että minä istun tietokoneeni edessä ja keksin kaikki nämä profetiat. Jos he vain tietäisivät hengellisen maailman todellisuuden ja kuinka lähellä me olemme tämän maailman loppua. Sitten siellä on karismaattisia Kristittyjä, jotka ajattelevat tietävänsä sen kaiken, ja he eivät tuhlaa yhtään aikaansa kertomalla sitä sinulle. Jotkut teistä tietävät sen, mutta useimmilla teistä ei ole pienintäkään aavistusta hengellisestä sodankäynnistä suoraan Saatanan paholaisen kanssa.

Suurimman osan aikaa Saatana on iskemässä minua alas ihan tyhjiin; missä minä en tiedä mitä tehdä, ja saa minut perääntymään selkä seinää vasten tietyissä tämän

maailman alueilla. On aikoja niin kuin eilen illalla sen jälkeen kun olin ladannut mini-Profetia Kirjan ja Lehdistö tiedotteen. Minä tunsin kuin minun sydämeni olisi räjähtämässä, ja minä olisin kuolemassa, kun menin sänkyyn. Minä rukoilin ja rukoilin Kristusta auttamaan minua kyynel silmissäni, kunnes rukoilin itseni uneen; toivoen herääväni aamulla. Sitten seuraavana päivänä taistelu alkoi jälleen uudestaan. Tämä Profeetallinen palvelutehtävä ei ole yhtään hauskaa! Siellä on aikoja, jolloin minulla ei ole rahaa ruokaan tai rahaa maksaa laskuni. Sitten Saatana iskee minun ruumistani, missä se tuntuu kuin hän asettaisi minut tähän metalliseen purkkiin ja hän rupesi iskemään kylkiä kunnes sinä tunnet olevasi tulossa hulluksi. Sitten siellä on aikoja kun tunnet että sinä olet potkunyrkkeilyottelussa, jossa sinun jalkasi ja kätesi on sidottu, ja sinua koskee kaikkialta seuraavana päivänä. Minä näen niin monien ihmisten yrittävän parhaansa olla profeetta ja hakevat tuota paikkaansa Kristuksen Ruumiissa. No, kaikki mitä minä vain sanoa on, "Jos Herra ei valitse sinua; sinä olet tuhlaamassa itsesi ja kaikkien muitten aikaa. Te ette voi oppia tätä profeettakoulussa!"

Minä sain kolme puhelinviestiä Mark Gabrielsonilta eilen, joissa pyydettiin rukousta. Hän ei kuulostanut kovinkaan hyvältä nauhalla. Mark Gabrielson piti yllä Alaskan peiliä profetia verkkosivusta. Hän oli suunnitellut tapaavansa minut seuraavalla viikolla, mutta hengellinen sodankäynti on lisääntynyt niin paljon, että kun hän soitti minulle Washington osavaltiota, hän oli uudelleen ajatellut päätöstään, pitäisikö hänen tulla tapaamaan minua, vai ei. Hän mainitsi, että hän saattaa kääntyä takaisin ja mennä takaisin kotiin. Minä en vielä tiedä, tuleeko hän kääntymään ympäri ja lentää takaisin Alaskaan. Hän on jo puolimatassa. Sitten siellä on Bill Stoneham, joka on perustamassa Australialaista profetia verkkosivua, hän soitti minulle viime viikolla myös melkein saman ongelman kanssa, HENGELLISEN SODANKÄYNNIN! He ovat alkaneet saada maistaa tuon ristin kantamisen todellisuutta.

Muistakaa mitä Raamattu sanoo:

Mt. 10:37 *Joka rakastaa isäänsä taikka äitiänsä enemmän kuin minua, se ei ole minulle sovelias; ja joka rakastaa poikaansa taikka tytärtänsä enemmän kuin minua, se ei ole minulle sovelias;*

Mt. 10:38 *ja joka ei ota ristiänsä ja seuraa minua, se ei ole minulle sovelias.*

Mt. 16:24 *Silloin Jeesus sanoi opetuslapsillensa: "Jos joku tahtoo minun perässäni kulkea, hän kieltäköön itsensä ja ottakoon ristinsä ja seuratkoon minua.*

Mt. 16:25 *Sillä joka tahtoo pelastaa elämänsä, hän kadottaa sen, mutta joka kadottaa elämänsä minun tähteni, hän löytää sen.*

Mt. 16:26 *Sillä mitä se hyödyttää ihmistä, vaikka hän voittaisi omaksensa koko maailman, mutta saisi sielullensa vahingon? Taikka mitä voi ihminen antaa sielunsa lunnaiksi?*

Mikä on niin surullista ja totta, että useimmat ihmiset eivät kannata heidän ristejensä, mutta he kyllä haluavat nuo siunaukset ja ovat ensimmäisenä jonossa pyytämässä niitä! Elämä on todella hullua! Jumalan siunausta teille kaikille.

Teidän Kristuksessa, ray

PS: Antakaa anteeksi kirjoitusvirheeni ja kaikki, sillä minä olen todella hermostunut nyt!

Tässä on kaksi sähköpostia meidän veljiltämme Bill Stonehamilta ja Mark Gabrielsonilta, jotka kantavat ristejään.

Päivä: Keskiyö, 05 Elokuuta 1998 08:33:42 +1000

Keneltä: William Stoneham <ivc@acay.com.au>

Vastaus: ivc@acay.com.au

Kenelle: Raymond Aguilera <ray@prophecy.org>

Aihe: Billiltä OZissa!

Hei Ray,

Kun olin siellä, sinä rukoilit minun ja joidenkin muitten puolesta (Ron, Carl).

Minä näin hehkulampun ja hehkulamppu oli menettämässä sen ulompaa lasin aluetta, kun se hajosi. Sitten toinen hehkulamppu tuli sivulta ja kaksi hehkulamppua tulivat yhteen kulmassa. Mutta valo ei koskaan sammunut.

No, minä tunnen kuin olisin hajoamassa tässä ajan kohdassa. Minä en tiedä mitä on tapahtumassa. Mark, joka on ystäväni Etelä-Afrikasta, on halukas muuttamaan Australiaan sen tähden kuinka pahaksi asiat ovat menossa Etelä-Afrikassa. Hän voi olla se toinen hehkulamppu, mikä tulee siihen viereltä.

Kuitenkin toivon, että saat paketit. Minä tulen rukoilemaan perheesi ja sinun ja ilmastointilaitteesi puolesta, niin kuin tunnen tämän olevan sydämessäni. Minä yhä yritän saada VERKKOSivun aikaiseksi täällä. Täällä on ainoastaan 1 kaveri, pitää huolta verkkosivujen nimistä, mitä tehdään vapaaehtoisella pohjalla täällä, ja se on vähän hidasta.

Tässä kaikki tällä erää, Bill.

Aihe: Sodankäynti

Päivä: 98-08-03 23:19:15 EDT

Keneltä: gabriml@alaska.net (Mark Gabrielson)

Kenelle: ReyAgu@AOL.com (Raymond Aguilera (Sähköposti))

Ray,

Minä olen kokemassa ensimmäistä todellista sodankäynnin makua. Se ei ole yhtään mukavaa. Herra on vienyt minut kuitenkin sen läpi. Ristin kantaminen antaa sinulle idean siitä, missä ihmisten sydämet ovat. Monet kannustavat, mutta monet pilkkaavat. Minä vain rukoilen Isää, että Hän muuttaisi heidän sydämensä. Pyydän, pidä minut rukouksissasi.

Jumalan siunausta sinulle, Mark

1188. Näky - Raymond Aguilera 6. Elokuuta 1998.

Herra antoi minulle näyn satelliitista. Sitten Herra sanoi, että tämä satelliitti tulisi olemaan merkki taivaalla.

Näky:

Sitten minä näin tämän saman satelliitin, mutta se oli haarautunut ja sillä oli kuusi muuta satelliittia, jotka lähtivät siitä. Se muistutti hyönteistä, koska sillä oli kolme satelliittia kiinnitettynä kummallekin puolelle. (loppu)

1189. Näky - Raymond Aguilera 7. Elokuuta 1998.

Herra antoi minulle näyssä kulkusirkan. Sitten Hän sanoi, "**Kulkusirkat tulevat valtaamaan Maatilat ja syövät ihmisten ruuat.**" (loppu)

1190. Profetia - Raymond Aguilera 16. Elokuuta 1998 klo 8:30.

Vastauksena Bill Stonehamin rukouspyyntöön Australian puolesta.

Herra sanoi:

Voimat, jotka ovat tulevat kauempaa pohjoisesta kuin Indonesiasta. (loppu)

Sitten Herra sanoi:

"Varokaa väärää ristiä! Sillä väärä risti tulee dominoimaan, kontrolloimaan sitä mikä on vanhurskasta, mikä on Jumalasta. Muistakaa Arkki tullaan asettamaan määrättynä hetkenä. Hypätkää Arkkiin, jos haluatte pelastaa itsenne! Sillä hetki ja aika ovat nopeasti lähestymässä kohti antikristuksen ajan alkua. Sillä maailma ei ole nähnyt sellaista terroria, maailma ei ole nähnyt sellaista väkivaltaa, maailma ei ole nähnyt sellaista pahuutta ennen kuin antikristus ottaa vallan. Muistakaa nämä Totuudet ja Vanhurskaat Sanat, Jehovan Sanat, Jeesuksen Kristuksen Nasaretilaisen Sanat, Pyhän Hengen Sanat!

Sillä kun antikristus laukaisee ansan, se tulee olemaan lopun alku. Muistakaa Arkki, muistakaa antikristus, muistakaa Kymmenen Neitsyttä. Muistakaa, että LOPPU ON EDESSÄNNE – Saatanan voima ja kosto tulee kontrolloimaan, tulee likvidoimaan, tulee hallitsemaan, tulee tuhoamaan planeetan, pois siitä mistä tunnette sen tänään. Kirjekuori tulee sinetöimään Joulukuun 6:na, vuonna joka tullaan paljastamaan, kun väärä profeetta ennustaa ja vakiinnuttaa paikkansa maailmassa ja Saatanan pahuuden alueellisen hengen valtakunnassa. Muistakaa minun Sanani! Laittakaa ne sydämiinne, sillä väärällä profeetalla on avain syvyyteen ja tätä avainta hän pitää kaulassaan riippumassa sydämensä yllä."

Espanjaksi:

Minä olen, Minä olen, Minä olen, Minä olen. (loppu)

1191. Profetia - Raymond Aguilera 18. Elokuuta 1998 klo 15:36.

Huom: Tämä Profetia annettiin minulle kun olin tekemässä äänitiedostoja. Herra pysäytti minut ja antoi minulle seuraavaa.

(**Kielet** - <http://www.prophecy.org/sound/1191pro.mp3>)

Espanjaksi:

Liha on valmis! Liha on valmis Minun poikani ja Minun tyttäreni. Minä, Taivaan Jumala, maailman Jumala, kaiken mitä on, ja kaiken mitä tulee olemaan, Minä kerron teille Jumalan Sanoja, Taivaan Sanoja, kaikesta mitä siellä on, Pyhän Hengen Voimalla, Minun Poikani Jeesuksen Voimalla, Isän Voimalla. Se on saapunut liha josta kerroin sinulle aiemmin, menneinä vuosina. Minun pieni kasvoni (Uskon, että nämä olivat helliviä sanoja espanjaksi.), Minun pieni kasvoni, Minun pieni kasvoni. Miksi? Miksi? Miksi? (**Kielet**). Minä kerron sinulle Jumalan Sanan.

Englanniksi:

Kuunnelkaa Minun Sanojani Minun lapseni. Minä olen juuri antanut teille viestin Kielillä. Jos te uskotte voivanne purkaa sen, jos te uskotte olevanne niin kosketuksissa teidän Jumalanne kanssa – tulkitkaa ja julkaiskaa Sanat. Sillä Sanat, jotka Minä olen juuri antanut teille Kielillä, tulevat vapauttamaan sisäisiä kaikkein salaisimpia tapahtumia, jotka ovat tulossa toteutumaan. Jumalan asiat ovat Voimakkaita, ovat suorita yksityiskohtaisesti, ovat vanhurskaita, ovat puhtaita, ovat tosia. Useimmat teistä ovat kuulleet Presidentti Clintonin Sanat. Suurin osa kansakunnasta ei välitä!

MUTTA MINÄ, MAAILMANKAIKKEUDEN TEKIJÄ, RIKKOJA, TAIVAAN JA MAAN LUOJA, KAIKEN SE LUOJA MITÄ TE NÄETTE, KAIKEN MITÄ TE KOSKETATTE, KAIKEN MITÄ ON, KAIKEN MITÄ TULEE OLEMAAN, MINUN POIKANI JEESUKSEN KRISTUKSEN NASARETILAISEN KANSSA, PYHÄN HENGEN VOIMALLA – Minä kerron teille TOTUUDEN! Minä aion Puhua ja kun Minä Puhun, ne Sanat tullaan toteuttamaan tulevina päivinä, tulevina viikkoina, tulevina kuukausina – TE VOITTE MERKITÄ YLÖS MINUN SANANI! Presidentti Clinton ei voi pilkata Jumalaa hänen todistuksessaan! Hän sisällytti Minut - Isän, kaiken sen Luojan, Tekijän, mitä on, mitä tulee olemaan, hänen todistukseensa kansakunnalle. Niin kuin hän syöksi siemenensä elimistään, niin Minä myös tulen syöksemään Presidentti Clintonin Minun Suustani syvyyteen kaikeksi siksi ajaksi mitä aikaa on. Sillä KUKAAN EI VOI PILKATA JUMALAA! Minä en välitä, jos hän on Presidentti. Minä en välitä jos hän on ojankaivaja! Ylimmästä alimpaan vanhurskaus tulee hallitsemaan ja Minä tulen näyttämään hänelle, kuka on HALLITSEMASSA! Pyhän Hengen Voimalla, Jeesuksen Kristuksen Nasaretilaisen Nimen Voimalla, niin se tulee tapahtumaan.

Minä haluan kertoa tälle maalle, tälle Yhdysvalloille, joka on niin löyhä moraaleissaan, joka on niin löyhä synnillisessä luonteessaan; jota se tuottaa ilma-aaltojen kautta, median kautta, joka tekee oikean vääräksi ja joka tekee väärän oikeaksi. Tulevina vuosina te tulette näkemään, te tulette tuntemaan, te tulette itkemään. Sillä Jumalan Viha on jotain, joka on ollut odottamassa tapahtuvaksi tälle synnilliselle maalle. Te voitte nähdä listan huipulta listan pohjalle asti, teidän Presidentistä listan pohjalle jokaisen joka on syntynyt tässä maassa, niihin uusiin jotka ovat tulossa, jotka tuottavat synnillistä elämää ja mainostavat tämän tyylistä elämäntapaa, tulevat tuntemaan Jumalan Vihan ilman armoa. Minä olen varoittanut tätä maata! Minä olen varoittanut tätä maata ja he ovat kuuroja ja he ovat sokeita. Merkitkää ylös Minun Sanani! Sillä Minä en Valehtele; niin kuin teidän Presidenttinne! Mitä Minä sanon, tulee tapahtumaan tarkasti, kirjaimelleen. Olkoon niin! Olkoon niin! Olkoon niin! (loppu)

1192. Profetia - Raymond Aguilera 20. Elokuuta 1998 klo 8:00.

Vauva on valmiina kylpyä varten. Hakekaa saippua! Hakekaa allas! Tuokaa pesusieni! Hakekaa pyyhe! Presidentin virka alkaa haihtumaan pois. Pitäisikö Minun heittää vauva pois likaisen pesuveden mukana?

Rukoilkaa, Rukoilkaa, ja Rukoilkaa! Lukekaa Raamattua, etsikää Minun Poikaani, Jeesusta Kristusta Nasaretilaista, keskittykää, keskittykää, ja keskittykää Jumalan asioihin. Sillä teidän edessänne olevat asiat, tulevat nopeasti, tulevat yksityiskohtaisesti. Minä olen tuomassa laumani yhteen. Minä olen erottamassa lamfaat vuohista.

Muistakaa Sanat Matteuksen Evankeliumin Luvussa 24. Ne ovat asetettuna teidän edessänne! Osoitettuna ja suoraan. Muistakaa, kun viikunapuun lehdet muuttuvat. Muistakaa teidän Jumalanne Jehova, teidän Kuninkaitten Kuninkaanne, Jeesus Kristus Nasaretilainen. Muistakaa Pyhän Hengen Voima. Teidän edessänne olevat asiat tulevat pelottamaan maailmaa, mutta jos te luette Raamattua, jos te tunnette Jumalan Sanan, te tulette kestämään ne asiat, jotka tulette näkemään. Asiat, jotka tulette kuulemaan. Asiat, jotka tulevat valloittamaan tämän koko planeetan. Te tulette itkemään veren, kärsimyksen ja avuttomuuden kyyneliä.

Sillä ne teistä, jotka olette lukeneet Raamattua Jumalan Silmillä, Jumalan Sydämellä, Jumalan Rakkaudella, tietävät tarkasti mitä Minä olen sanomassa. Ne teistä, jotka olette leikkimässä kirkkoa, tulevat olemaan hämmennyksissä, eivät tule tietämään mitä tehdä. Koska te hypitte ja jätitte väliin kun menitte Raamatun läpi. Muistakaa Minun Sanani. Minä olen sama eilen, tänään ja huomenna. Minun Sydämeni on Suuri, Minun Rakkauteni on Suuri, mutta Minä en kestä Saatanan saastaa ja asioita. Kaikki tulee puhdistetuksi. Kaikki tullaan viemään syvyyteen. Muistakaa, toinen puoli Rakkaudesta on viha, kuri. Joskus tätä on hyvin vaikeaa vastaanottaa. Mutta Minä tiedän, mikä on oikein ja mikä on parasta asian ytimeen, sille henkilölle jota se koskee. Minä en pidä siitä mitä Minun täytyy tehdä, mutta Kristuksen Ruumiin asiat ovat tulleet hyvin leväperäisiksi Kristillisissä yhteisöissä.

Minä kerroin Minun pojalleni, Reymundolle, että monet ihmiset tulisivat olemaan vihaisia hänelle Minun Sanojeni tähden. Minä kerroin hänelle, että monet ihmiset tulisivat kutsumaan häntä nimillä. Että monet Kristityt tulisivat syyttämään häntä, nostaisivat ylös heidän kivensä ja tulisivat hänen peräänsä heidän sanoillansa, heidän teologioillaan. Mutta muistakaa, se ei ole Reymundo, jonka perässä te olette noitten kivien kanssa. Katsokaa teidän käsiänne, ne ovat syntiset; ne ovat likaiset. Katsokaa teidän kiviänne – nyt lopettakaa! Nyt katsokaa Minun Käsiäni. Katsokaa Minun Kiviäni. Nähkää, kuka tulee voittamaan tämän taistelun! Sillä jos te tulette Reymundoa vastaan, te tulette Minua vastaan! Katsotaanpa, kuka tulee voittamaan, te teidän teorioittenne, tekojenne, pahuutenne kanssa!

Muistakaa kaikki nuo profetiat, joissa Minä mainitsin kärpäsen. Minä en luule, että teillä on tarpeeksi siipeä, lentääksenne pois Minun Käteni ulottuvilta. Sillä Minä tulen murskaamaan teidät niin kuin kärpäsen loppujen vuohien kanssa! Muistakaa kymmenen neitsyttä, kumpi viidestä te olette! Se osa ruumiista, joka ei tule pääsemään perille! Vai se puoli, joka tulee olemaan hääaterialla. Muistakaa Minun Sanani! Muistakaa Minun Käteni! Sillä Minä olen kuoleman vakavissani Jumalan asioiden tähden! Jos te haluatte leikkiä kirkkoa, Minä tulen lähettämään teidät paikkaan, jossa voitte leikkiä kirkkoa. Jos te haluatte etsiä Minun Poikaani Jeesusta Kristusta Nasaretilaista, jos te etsitte Minua, Jehovaa, jos te etsitte Pyhää Henkeä, Minä tulen lähettämään teidät hääaterialle kirkkaan uuden Valkoisen Vaatteen kanssa.

Muistakaa Minun Sanani, muistakaa Raamattu, muistakaa Jumalan viha, muistakaa Matteus 24, muistakaa kymmenen neitsyttä, muistakaa Ilmestyskirja, kaikki tämä on edessäanne. Minä olen selkeästi ilmoittanut tämän. Minä olen selkeästi kirjoittanut sen ylös, joten älkää tulko Minun eteeni sanomaan ettette tienneet! Kun te yrititte kivittää Minun Reymundoa. Kun te yrititte juosta paholaisen perässä tämän planeetan, tämän maailman ylellisyyden perässä. Sillä Minä en unohda yhtään asiaa, Minä luen teidän sydämenne. Minä tunnen teidät paremmin kuin te tunnette itsenne. Olkoon niin! Olkoon niin! Olkoon niin!" (loppu)

1193. Profetia - Raymond Aguilera 25. Elokuuta 1998 klo 18:30 Espanjaksi.

Kinkku (tai pekoni <jamón>) [**Uskon, että tämä on sika**], kyllä Reymundo! Katso kinkkua! Kinkku on valmis! Oh, Cadahá [**Uskon, että tämä on ihmisen kirkko.**] (En osaa kääntää *Espanjan slangia sanaa "Cadahá" < mutta se merkitsee: nainen tai tyttö, joka ei ole paha tai ilkeä, mutta ei ole mukava nainen, villi nainen tai hän on poissa järjiltään >*), kuinka menee! Kuinka menee! Katso! Hetki on tulossa Jumalan Voimalla. Minun Käteni on valmiina iskemään kaikkea, mikä on saastaista. Täältä tulee tähti. Täältä tulee maanjäristys. Täältä tulee kaiken sen veri, mikä on paha. Kyllä, kyllä, kyllä.

Viesti Raymond Aguileralle:

Kiirehdi – kirjoita mitä Minä kerron sinulle asian ytimeen! Minä tiedän, että olet poikki. Minä tiedän, että sinun ruumiisi koskee! Minä tiedän, että sinä et pysty ajattelemaan! Mutta nämä asiat eivät ole tärkeitä! Sillä Minä aion tehdä kaiken sen ajattelun, minkä sinä tarvitset. Minä tulen antamaan sinulle kaiken sen voiman, jonka sinä tarvitset. Meidän täytyy lähettää Jumalan Sana Jumalan Voimalla ja Jumalan tavalla. Minä kerroin sinulle, kun Me aloitimme tämän tien, että se tulisi olemaan vaikeaa. Me emme silti vielä ole saapuneet kovaan kohtaan. Minä tiedän sinun olevan väsynyt. Että sinä et voi liikuttaa ruumistasi. Mutta sinä lupasit Minulle, että sinä tulisit kirjoittamaan Jumalan Sanan. Ja Me olemme nyt hyvin lähellä Jumalan työn loppumista. Minä kuulen sinun kyyneleesi ja Minä tunnen mitä sinä tunnet, mutta Jumalan Ruumiin täytyy kuulla Jumalan Ääni!

Kaikki on menossa hyvin! Kaikki on menossa asian ytimeen! Minä tulen lähettämään sinulle enemmän rahaa, sillä sinä tulet tarvitsemaan sitä, asian ytimeen. Minä tulen kertomaan sinun veljillesi ja sisarillesi lähettämään sinulle se mitä sinä tarvitset. Kyllä, Reymundo sinun vaimosi on nyt valmis. Hän tule soittamaan sinulle Jumalan Rakkaudella. Hän tulee soittamaan sinulle. Tiedät, ettet sinä halua ajatella tämän kaltaisia asioita! Sinä vain haluat levätä.

Mutta haluan sinun nousevan ylös ja haluan sinun aloittavan uudestaan! Kyllä, Reymundo, herää! Herää, sinulla on työ tehtävänä! Kaikki tulee menemään hyvin, kuulitko Minua? Vai oletko sinä vaipumassa uneen! Avaa silmäsi ja nouse ylös!! Meidän täytyy kirjoittaa Jumalan Sana. KUULITKO sinä Minua! Reymundo – kuuletko sinä Minua!! Katso! Minä annan sinun nukkua kaksi tuntia lisää, mutta haluan sinun sitten nousevan ylös ja alkavan kirjoittaa ja tekemään Jumalan työtä. Muista! Vain kaksi tuntia lisää, kuulitko Minua? (loppu)

Huom: Minun puhelimeni soi kaksi tuntia myöhemmin. Se oli väärä numero, mutta minä en vastannut siihen, vaan minun puhelinvastaajani teki sen, ja sitten nukuin toisen tunnin. En vain voinut nousta ylös. Olin vain liian väsynyt.

Anteeksi Herra, minun ruumiini on kulunut loppuun! Minä kerroin sinulle, että voin tehdä vain sen jonka voin tehdä. En voi puskea itseäni enempää. Tunnen kuin olisin kuolemaisillani. Olen hajoamaisillani ja tarvitsen enemmän apua!!! En pysty nukkumaan yön läpi tai pysty lepäämään. Sinä olet teettämässä minulla työtä kuolemaa asti. Anna minulle anteeksi!

1194. Näky - Raymond Aguilera 27. Elokuuta 1998.

Herra antoi minulle näyn pyörremyrskystä. Mutta tämä pyörremyrsky oli tehty rahasta. Siinä ei ollut tomua tai roskia tai maata, vain paljon rahaa pyörimässä ympäriinsä satojen ja satojen jalkojen korkeuteen. Rahan pyörremyrsky. (loppu)

1195. Profetia - Raymond Aguilera 28. Elokuuta 1998 klo 1:25 Espanjaksi.

Miksi? Miksi? Miksi on tiikeri vihainen? Tiikerillä ei ole mitään asiaa olla vihainen. Kyllä Reymundo! Tiikeri on mieletön! Hän haluaa nuolla veren, mutta karhu; karhu sanoo: ei! Ja kun hän sanoo, "Ei", se on "ei"! Sillä karhulla on voima. Hänellä on kaikki tarpeellinen sanoakseen tiikerille, EI! Mutta tiikeri haluaa olla se viimeinen. Katsokaa! Tiikerin päivä on nyt saapunut, karhun päivä, liekin päivä; maailman liekin. Minä tiedän! Minä tiedän! Minä tiedän! (loppu)

1196. Näky - Raymond Aguilera 29. Elokuuta 1998.

Herra antoi minulle näyssä kirjaimen "j" (pienen kirjaimen "j"). Se oli sytytetty kynttilä. (loppu)

1197. Näky - Raymond Aguilera 29. Elokuuta 1998 klo 15:35.

Herra antoi minulle näyn jostakin kankaasta. Se oli voinut olla lippu mutta en ole varma. Siinä oli kolme vaakasuoraista väiraitaa, jotka peittivät materiaalin. Ylimmäinen väri oli punainen ja se ulottui melkein keskikohtaan asti, seuraavaksi oli kapea valkoinen raita, sitten oli leveä vihreä nauha peittämässä alaosaa. (loppu)

1198. Profetia - Raymond Aguilera 29. Elokuuta 1998 klo 15:35 Espanjaksi.

Se olen Minä. Se olen Minä. (kielet)

Vaatteet, vaatteet ovat valmiina. Kiirehdi! Peskää itsenne! Laittakaa puhtaat vaatteet yllenne. Sillä täältä tulee häät. Oh - Kyllä; kuinka kauniit ovat Jumalan häät! Kuulkaa Minua! Ottakaa kylpy! Puhdistakaa vaatteenne suorilla asioilla, Jumalan asioilla. Täältä tulee päivä, jonka lupasin sinulle vuosia ja vuosia sitten.

Teidän täytyy avata sydämenne ja teidän täytyy rikkoa se, mikä on kovaa, ja teidän täytyy pestä ne sydämenne osat, mitkä ovat likaiset. Kuulitteko Minua, Minun poikani ja tyttäreni? Häät ovat saapuneet kohdalle! Kylpekää itsenne! Menkää! Kiirehtikää!! Täältä tulee päivä. Kuulitteko Minua? Kylpekää itsenne! Täältä tulee Jumala! Haluan teidän olevan valmiita kaikella mikä on oikein. Täältä tulee se päivä Voimalla! Tarkasti kaikella mitä tulee tapahtumaan. Kiirehdi! Kertokaa veljillenne ja sisarillenne, että Jeesus on valmiina! Kaikki on valmista - ruoka, huone, häät. Täältä tulee Jumalan päivä! Avatkaa korvanne ja silmäanne. Kiirehdi! Kiirehdi! Kiirehdi! (loppu)

1199. Profetia - Raymond Aguilera 30. Elokuuta 1998 klo 14:30 Espanjaksi.

Minä olen, Minä olen, Minä olen Minun poikani! Jos otat esille kamerasi ja otat valokuvan kaikesta mitä näet; sinä voit nähdä Minut! Tämä on Totuus! Kaikki mitä on – on Minun Kasvoni tarkasti! Mutta se mikä on saastaista, on paholaisesta! Mutta jos katsot Jumalan Rakkaudella asioita, jotka ovat oikein, asioita jotka ovat Jumalasta; sinä voit ottaa kamerasi ja ottaa monia kuvia Minun Kasvoistani! Kaiken sen mikä on saastaista, Minä tulen korjaamaan tarkasti! Mutta jos tahdotte nähdä Minut; te voitte katsoa taivaalle; te voitte katsoa poikaanne, tyttärentänne; te voitte katsoa peiliin ja katsoa kasvoianne; te voitte katsoa missä asutte; missä työskentelette; kaikki ne asiat joihin käytätte kameraanne, te voitte valokuvata Minun Kasvoni!

Te uskotte, ettette voi nähdä Minua, ettette voi kuulla Minua, mutta kaikki mitä siellä on – on teidän Jumalanne! Kaikki tämä on oikein! Kaikki mikä on hyvää Minun Poikani Jeesuksen ja Pyhän Hengen kanssa. Kaikki mikä on puhdasta on Minun. Loput kuuluvat paholaiselle. Ja Minä tulen keräämään hänet kaiken sen kanssa mikä on saastaista ja Minä tulen asettamaan ne helvetin kiuluun. Tällä tavalla – kun otatte kameraanne, kaikissa valokuvissa tulee olemaan teidän Jumalanne Kasvot. Nauramassa ilolla, sillä te menitte taivaaseen Isänne kanssa. Me voimme kertoa vitsejä, Me voimme syödä, Me voimme laulaa, Me voimme tehdä kaikkia hyviä asioita jotka ovat Jumalasta.

Siellä on joitakin teistä, jotka ette usko Minua, mutta se on Totta ja asian ytimeen! Te ette vielä tunne Jumalan asioita. Kaikki mitä te tunnette on se mitä Minä jätän teille ja mitä Minä annan teille nähtäväksi. Mutta siellä on monia, monia asioita joita Minä en ole vielä näyttänyt teille, jotka ovat siellä teidän edessänne. Mutta tämä on toinen tarina, jonka Minä tulen kertomaan teille kun tulette taivaaseen. Sitten Me voimme kävellä käsi kädessä ja Minä tulen näyttämään teille. Minä tulen osoittamaan teille tämän kaiken. Sillä te olette Minun poikani ja Minun tyttärenteni ja Minä Rakastan teitä kaikella mitä siellä on!

Kyllä, Reymundo, kerro maailman ihmisille, sinun Isäsi, Kristuksen ja Pyhän Hengen Sydän. Minä tiedän ja sinä tiedät, että siellä on monia asioita joita ihmiset eivät ymmärrä, mutta tämä on sinun Jumalasi Työ. Hän tulee korjaamaan kaiken tarkasti aikana, jonka Hän on kirjoittanut ylös. Rauhoitu nyt, nuku ja lepää, sillä se on saapunut, toinen päivä. Älä unohda kameraasi! Kiirehdi, nuku! (loppu)

1200. Näky - Raymond Aguilera 30. Elokuuta 1998.

Rukouksen aikana Herra antoi minulle kuvan Japanin lipusta. (loppu)

1201. Näky - Raymond Aguilera 31. Elokuuta 1998 klo 16:30.

Herra antoi minulle näyssä käynnissä olevan moottorisahan ja minä en ymmärtänyt sitä. Joten kysyin Herralta, "Mikä on tämä moottorisaha?"

Sitten Herra antoi minulle toisen näyn jossa tämä moottorisaha sahasi suurta puuta. Herra sanoi, että suuri puu edusti Kristuksen Ruumista. Sitten Hän sanoi, "**Puu tullaan kaatamaan, mutta Ruumis tulee silti elämään!**" (loppu)

1202. Profetia - Raymond Aguilera 5. Syyskuuta 1998 Espanjaksi.

Herra sanoi, "**Reymundo, muista Gideon!**" (loppu)

1203. Näky - Raymond Aguilera 7. Syyskuuta 1998 klo 6:30.

Herra antoi minulle näyn kuolleesta kalasta makaamassa kyljellään; valmiina perattavaksi ja syötäväksi. Katsoessani kalaa kyljellään tällä tiskipöydällä, tämä suuri veitsi tuli alas erottamaan päätä ruumiista. Kun se iski aluetta pään luona, veitsi ei pystynyt leikkaamaan päätä pois! Sitä lyötiin uudestaan ja uudestaan, mutta pää ei vain irronnut ruumiista. (loppu)

1204. Näky - Raymond Aguilera 7. Syyskuuta 1998.

Herra antoi minulle näyssä kalan ruodon. Katsoessani kalan ruotoa vedessä se alkoi uida. Näin sen ruotojen liikkuvan tai uivan sammakon liikkeiden lailla. En ole uimari, mutta uskon he kutsuvat tätä rintauinniksi. Tämä oli hyvin outo näky! (loppu)

1205. Tapahtuma - Raymond Aguilera 3. Syyskuuta 1998 klo 22.

Tämä on tapahtuma, mikä on ollut mielessäni siitä yöstä lähtien kun palasin kotiin leirintä matkaltani. Olin juuri jättänyt Jerryn hänen kotiinsa ja olin melkein itsekä kotona kun jotakin epätavallista tapahtui. Itse asiassa, oloni oli erittäin hyvä, mutta pitkästä ajosta vähän väsynyt. Minä tunsin tämän pitkään kaipaamani rauhan hengessäni kun rukoilin suurimman osan kotimatkaani Jerryn talolta.

Olin ajamassa tätä nelikaistaista asuinalueen katuja. Tämä katu oli hyvin leveä ja aika hyvin valaistu. Kun olin ajanut ohi tämän erittäin hyvin valaistun Shellin bensa-aseman, ja kun olin mennyt sen ohi vain noin sata jalkaa, huomasin jonkun tumman näköisen varjon tulevan tielle kadun toiselta puolelta ja tulevan kohti minun autoni etuosaa. En ollut ajamassa kovinkaan kovaa, ehkä noin 30-35 mph (nopeusrajoitus siellä oli 40-45 mph.).

Kun näin sen, minä pudotin vauhtiani vielä hitaammaksi tietämättä, mikä tämä oli. Se oli suurempi kuin kissa, se liikkui kuin kissa ja se liikkui puolelta toiselle niin kuin käärme, kun se tuli toisen puolen jalkakäytävältä tien poikki. Se ei varmasti ollut kissa. Sillä ei ollut mitään sellaista tunnistettavaa muotoa, jonka minä tuntisin. Kaikki mitä minä voin nähdä, oli jotain, joka näytti tummalta varjolta. Se pysähtyi keskelle tien jakajaa ja kun minä tulin lähemmäksi sitä tien oikean puoleiselle kaistalla, se hyppäsi minun autoni eteen. Minä tunsin, kuinka auto ajoi sen yli ja se pääsi pois, mutta minun yllätyksekseni se meni takaisin autoni alle jostain tuntemattomasta syystä. Joten minä iskin sitä suoraan ja kovaa kahdesti. Minä tunsin auton renkaiden menevän sen yli kahdesti!

Pysäytin autoni tien laitaan ja tulin ulos autostani nähdäkseni mihinkä minä osuin. Silloin joku henkilö ilmestyi tyhjästä ja käski minun mennä takaisin autooni.

Hän sanoi, "Sinä et tule koskaan löytämään sitä, se on mennyt – se juoksi pois!"

Tämä koko tapahtuma sai minut vähän säikähtämään. Joten uskoin miehen neuvoa ja lähdin onnettomuuden paikalta. Kun ajoin pois, aloin ihmettelemään sitä, mistä tämä henkilö oikein tuli. Sillä siellä ei ensin ollut ketään, jonka olisin voinut nähdä ja hän oli niin määrätietoinen siinä etten menisi etsimään olentoa.

Tähän päivään mennessä en ole nähnyt sellaista elävää olentoa kuin tämä oli; paitsi ne pimeyden henget, jotka ovat hyökänneet minua vastaan usein makuuhuoneessani. Sitten tämä mies ilmestyi niin nopeasti kuin olento oli kadonnut. Hyvin outoa ja se ei ollut ennen kuin vasta tänä iltapäivänä, viisi päivää myöhemmin, kun tämä kaikki alkoi selviämään minulle. Se ei ollut lihaa ja verta, mikä iski minua tiellä tuona iltana. Mutta kuka oli tuo mies, joka näki sen kaiken, ja mistä hän tuli? (loppu)

1206. Tapahtuma - Raymond Aguilera 10. Syyskuuta 1998 klo 2.

Minä menin sänkyyn noin klo 1:35 tänä aamuna ja rukouksen aikana minua vastaan hyökättiin hengessä. Olin juuri lopettanut rukoilemisen kun ilman varoitusta minun ruumiini tuli halvaantuneeksi. Ainoa asia jota pystyin käyttämään oli minun ääneni. Heti kun tajusin, että se oli hengellinen hyökkäys, minun rukouskieleni alkoi puhumaan, taistelukielelläni! Tämä taistelu vei minut henkimaailmaan ja pystyin aistimaan tämän valtavan sodan hengessä. Mutta samaan aikaan minä yritin liikuttaa fyysistä ruumistani tässä maailmassa, mutta ilman onnistumista. Eräässä hetkessä, tunsin rukouskieleni sai hengellisen hyökkäyksen perääntymään, sillä se väheni, mutta sitten minua iskettiin uudestaan tällä vastahyökkäyksellä, mikä oli tarkempi. Sitten minun rukouskieleni meni aivan hulluksi ja tuli joitain outoja ääniä, jotka kuulostivat kuin konekivääriltä. Sitten rukouskieli vaihtui uudestaan lyhyiksi mutta suoriksi ääniksi, jotka kuulostivat kuin rukouskieli olisi lähettänyt voimakkaita pommeja hengelliseen maailmaan. Lopulta minun ruumiini palasi normaaliksi ja menin nukkumaan. (loppu)

1207. Profetia - Raymond Aguilera 10. Syyskuuta 1998 klo 9 Espanjaksi.

Huom: Sain tämän sähköpostin uudelta ystävältäni Herrassa ja kun rukoilin tämän rukouspyynnön puolesta, sain alla olevan profetian.

Subj: Rukouspyyntö uudelta Korealaiselta ystävältä**

Date: 98-09-10 04:29:31 EDT

From: xxxxxxxxx (Han) To: xxxx@aol.com

Rakas Raymond

Hei? Minä olen Kristitty Koreasta. Ja yliopisto-opiskelija. Olen hyvin kiinnostunut sinun Jumalalta saamastasi profetiatyöstä. Minä uskon sinua ja sinun Jumalaasi ja kaikkiin sinun profetioihisi. Mutta minulla on hyvin vakava ongelma. Minä haluan lopettaa opiskelija elämäni. Koska uskon, että meidän Jumalamme tulee lopettamaan tämän maailman pian. Ja siksi minulla ei ole mitään kiinnostusta työtäni – matematiikan opiskelua kohtaan. Ainoa asia, josta olen kiinnostunut, on valmistautua Jeesuksen Kristuksen tulemiseen. Mutta useimmat ihmiset minun ympärilläni sanovat minun olevan väärässä. He sanovat, että opiskelemalla, minä tulisin tuottamaan Jumalalle kunniaa. (Ole kärsivällinen minun huonon englantini kanssa. Minä en ole kovin hyvä englannissa.) Mitta minä en ole koskaan ajatellut näin. Minä rakastan Jumalaa (Jos itse voin sanoa niin.). Haluan työskennellä Jumalalle ja ainoastaan Jumalalle. Niin kuin Hänen profetiansa. Minä haluan olla valmiina Jeesuksen paluuta varten. Ja minulla ei ole mitään riippuvuutta tähän maailmaan ja sen likaisiin asioihin. Haluan ainoastaan rakastaa Jumalaa.

Valitsin sinut siimein, saadakseni ohjeen Jumalalta, meidän ainoalta Jumalaltamme, ei ihmiseltä. Olen hyvin pahoillani, että lähetän tämän sähköpostin. Mutta voisitko rukoilla puolestani ja lähettää minulle vastauksen Jumalalta. Uskon meidän Jumalamme voivan antaa sinulle hyvän vastauksen.

Kiitos, että luet tämän. Jumalan Rauha olkoon sinun kanssasi.

Sinun uusi nuori ystäväsi.

Han.

Rukoukseni aikana Hanin puolesta, tämä profetia seurasi:

(Kielet)

Se olen Minä! Se olen Minä! Se olen Minä, Minun poikani! Hetki, hetki jota jokainen on odottamassa; On tulossa nopeasti, mutta Minä, maailman, taivaan ja kaiken sen Jumala mitä te näette, kaiken sen Jumala mitä te kosketatte – Minä en tule antamaan teille sitä hetkeä. Minä en tule antamaan sitä hetkeä kenellekään. Sillä se on saapunut, mitä Minä olen sanonut Raamatussa asian ytimeen! Se tulee saapumaan nopeasti ja asian ytimeen! Ja kaikki jotka uskovat, että he tietävät sen hetken, ovat hulluja! He ovat tekemässä

paholaisen työtä. Sillä "Minä", Isä en ole kertonut kenellekään sitä hetkeä, jolloin se tulee tapahtumaan – en kenellekään! Kukaan ei tule tietämään, mutta sinä tiedät Minun Poikani ja Pyhän Hengen olevan yhtä Isän kanssa. Kuule Minua! Kuule Minua! Kuule Minua!

Minä tiedän, että miehellä (Han), joka lähetti sinulle kirjeen, on huolia. Hänellä on Jumalan liekki, mutta kerro ystävällesi työskentelemään, tekemään hänen työnsä, ja valmistautua Jumalan Sanalla, ja auttamaan ihmisiä jotka tarvitsevat apua. Sano hänelle, että rukoilisi ja Minä tulen auttamaan häntä asian ytimeen. Mutta maailman asiat ovat tulossa kovemmiksi kuukausien aikana, jotka ovat tulossa. Sillä paholainen, hän aistii että hänen loppunsa on saapunut ja hän on hyvin vihainen. Mutta älä pelkää paholaista. Sillä hän ei pysty tekemään mitään. Sillä Minun Sanallani, ja Pyhällä Hengellä, ja Minulla, Isällä on kaikki Minun Käsissäni.

Sinä tiedät ja Minä tiedän, että paholainen iski sinua todella kovaa eilen illalla, mutta Minä olen kouluttanut sinut todella hyvin. Sinä tiesit kuinka taistella. Hän on vihainen sinun kanssasi, Reymundo! Hän on hyvin vihainen sinulle! Sillä Sana, jota sinä olet laittamassa (kirjoittamassa) on menossa kaikkiin maailman osiin Jumalan Voimalla. Ja siellä on ihmisiä, jotka ovat tulossa vihaisiksi myös – niin kuin paholainen. Sillä he eivät pidä Jumalan Sanasta, mutta tämä on asia josta en halua sinun huolehtivan. Sillä kaikki on Minun käsissäni! Nuo, jotka tulevat vihaisiksi; antaa heidän tulla vihaisiksi! Mitä on tulossa tapahtumaan, tulee tapahtumaan! Minä en välitä heitä he ovat! Mitä Minä olen sanonut; tulee tapahtumaan asian ytimeen!

Se on saapunut, lopun päivä, mutta niin kuin kerroin sinulle – Kukaan ei tiedä tuntia, hetkeä – Ainoastaan Isä! Kyllä, kyllä, mutta Poika Jeesus ja Pyhä Henki ovat yhdessä Minun kanssani asian ytimeen. Minä tiedän ja sinä tiedät, että kaikki on tulossa kuumemmaksi tulevina päivinä. Katso minun poikani, Minä sanoin sinulle että auttaisin sinua raha-asioiden kanssa. Minä sanoin sinulle, että tulisin lähettämään sinulle sinun naisesi. Minä olen kertonut kaikki nämä asiat vuosien ja vuosien aikana, ja Minä tiedän että ajoittain sinulla on ollut huolia, koska mitään ei ole tapahtunut, mutta Minä tiedän sinun olevan Minun Käsissäni myös. Kaikki on valmiina!

Pidin siitä tavasta, millä taistelit paholaista vastaan eilen illalla. Hän oli peloissaan. Kyllä, Reymundo, hän pelkäsi sinua, koska sinulla oli niin paljon Voimaa. Jos he haluavat iske sinua, Minä tulen olemaan siellä sinun kanssasi ja Minä tulen auttamaan sinua!

Kyllä, se oli paholainen, joka iski sinun autoasi! He haluavat pelotella sinua, Reymundo. Mutta seiso vain Jumalan Kalliolla ja kaikki tulee menemään hyvin. Minä tiesin, ettet tiennyt mitä sinä iskit autollasi. Siellä on monia asioita, jotka ovat maailmassa ja hengessä, joita sinä ja maailman ihmiset myös, ette tunne. He uskovat, että he tietävät sen kaiken, mutta he eivät tiedä mitään. Se on hyvin huvittavaa Kuulla tällaisia asioita Minun Korvillani, kun ihmiset sanovat, että he tietävät tämän ja he tietävät tuon. Ja Minä, sisäisesti – Minä nauran! Sillä he eivät tiedä mitään, ja he uskovat tietävänsä niin paljon. Joskus, he sanovat asioita joita paholainen on sanonut. Heillä on niin suuret päät, että se saa minut nauramaan. Mutta Minä tulen kertomaan sinulle enemmän asioita toisena päivänä, Reymundo.

Kerro vain ystävällesi, työskentelemään maailmassa sillä mitä Minä olen antanut hänelle, ja osoittamaan kaikki muu Jumalaa kohti, ja auttamaan ihmisiä jotka tarvitsevat apua, syömään Ehtoollista. Ja kerro hänelle, että rukoilisi, lukisi Raamattua, odottaa Jumalan Kärsivällisyydellä. Sillä kaikki tulee tapahtumaan tarkasti ja Jumalan tavalla. Ja jos maailman ihmiset lukevat sanoja, joissa ihmiset sanovat, että he tietävät päivän, tunnin, hetken; he ovat kertomassa teille valheita. He ovat puhumassa paholaisen puolesta. Sillä Minä, Jumala, joka tein maailman, tähdet, kaiken mitä te näette, kaiken mitä te kosketatte; Minä en ole kertonut kenellekään, mitä tulee tapahtumaan tuona tuntina, minuuttina, tuona hetkenä. Kyllä! Tämä on selkeää ja tämä on Totuus.

Tämä on teidän Jumalanne, Hän, joka teki kaiken Minun Poikani ja Pyhän Hengen kanssa. Kuulkaa Minua! Kuulkaa Minua! Kuulkaa Minua! Valmistautukaa, sillä täältä tulee lopun valtameri, kaiken minkä olen sanonut sinulle, tulee menemään, asian ytimeen. Jumalan Liekillä täältä tulee loppu. Minä kerron teille Kyynelten kanssa. Minä kerron teille Rakkaudella. Minä kerron teille Kaikella mikä on Taivaasta Jumalan Sanalla, Pyhän Hengen kanssa. Täältä tulee loppu! Täältä tulee loppu! Täältä tulee loppu! (loppu)

1208. Profetia - Raymond Aguilera 24. Syyskuuta 1998 klo 16:15.

Espanja: Minun poikani, Minun poikani, Minun poikani!

Englanti: Minä olen, Minä olen, Minä olen. Minä olen, mitä te näette tänään. Minä olen, mitä te näette huomenna. Kaikki mitä te näette, kaikki mitä te kosketatte, kaikki mitä teillä on – on Minun Käsissäni. Jos te uskotte, että te voitte lähteä ja mennä ja piiloutua tulevilta tapahtumilta. Te olette valitettavasti erehtyneet. Sillä kaikesta tulee fiasko. Kaikki tulee pysähtymään! Kaikki tulevat parkumaan armoa!

Minä olen kertonut tälle laiskalle planeetalle, joka on niin kiinni demonisissa uskoissa ja teoissa, että Minulla tulisi olemaan viimeinen sana! Ja monet teistä luovutitte. Monet teistä nauroitte Jumalalle. Monet teistä kerrotte likaisia vitsejä. Monet teistä ajattelette, että se on niin hauskaa pilkata Jumalaa. Te tulette yhteen ystäväienne kanssa ja te hihittelette ja te kerrotte likaisia vitsejä. Ja te saatatte aviorikoksen kuulostamaan, kuin se oli hauskaa. Te laitatte valehtelun kuulostamaan hyvältä; elämän tieltä. Jopa teidän Presidenttinne, ajattelee olevansa niin viisas ja niin nokkela. Kaikki nuo koomikot, jotka ovat televisiossa ja radiossa, jotka ottavat tämän niin kevyesti – ME TULEMME NÄKEMÄÄN! Kun te olette itkemässä armoa. Kun te olette alhaalla polvillanne kirkumassa apua, juuri ennen kuin Minun Kenkäni Kantapäätä litistää teidät niin kuin karpäsen. Me tulemme näkemään – jos teidän likainen suunnne, teidän likainen mielenne, teidän likaiset ystäväenne, teidän likaiset poliitikonne, TULEVAT AUTTAMAAN TEITÄ! Me tulemme näkemään, jos teidän moraalinne voivat pelastaa teidät tuona päivänä. Minä kuulen kaiken! Minä näen kaiken! Te uskotte, että maailman olosuhteet tulevat lopulta tulemaan paremmiksi. Teidän on parasta herätä ja lukea Raamattua.

Minä olen kuullut ja olen nähnyt jotkut niistä kirjeistä, jotka Minun profeettani, Reymundo, on saanut. Te ihmiset ajattelette olevanne niin nokkelia. Te olette niin viisaita. Minä tiedän, että monet eivät pidä hänestä. Sen tähden mitä hän sanoo. Jotkut teistä kutsutte häntä oikeistolaiseksi fundamentalistiksi. Jotkut teistä ajattelette hänen olevan hullu. Jotkut teistä ajattelette, että hän on huumeissa. Odotetaan ja katsotaan, kun te olette polvillanne pyytämässä armoa. Koska te ette kuunnelleet tätä Minun profeettani. Minä olen tosissani, Minä olen suorasanainen ja Minä olen asian ytimeen. Jos Minä tulen murskaamaan teidät, **MINÄ TULEN MURSKAAMAAN TEIDÄT!**

Reymundolla on vaikea aika nyt raha-asioiden tähden. Hän tekee pienen työn siellä ja pienen työn tuolla pitääkseen tämän palvelutehtävän käynnissä. Joskus hän uskoo, etten Minä ole siellä. Mutta hän on siunattu ja Minä tulen antamaan hänelle armon. Hän tekee parhaansa minkä hän vain voi, sillä mitä hänellä on. Mutta loput teistä, jotka olitte nauramassa. Osoittamassa sormellanne häntä kertoen vitsejä. Me tulemme näkemään!

Jopa te pastorit, jotka ajattelette, etten Minä näe ja etten Minä kuule, mitä te olette sanomassa Minun profeetastani. Te ette ole lukeneet Raamattua. Siellä on Raamatussa paikka, jossa sanotaan näin, "Enkö minä ajanut demoneita ulos sinun nimessäni!" Minä sanon teille, "Minä en tunne teitä!" Mutta kun Minä murskaan teidät, sillä ei ole vaikutusta Minuun. Sillä Minä annoin Minun Lakini, Minä annoin Minun Profetiani, Minä annoin Minun Näkyni useille ihmisille toimitettavaksi tälle pienelle planeetalle, ja te nauroitte Minun Profeetoilleni, ja te hylkäsitte Jumalan Sanan. Tämä on se mitä Minä näen. Te ette totelleet. Te ette mukautuneet. Te pilkkasitte ja te nauroitte Jumalaanne teidän ylpeydellänne, teidän uskonnollisilla sanoillanne. Me tulemme näkemään – se päivä on nopeasti lähestymässä, kun ME tulemme näkemään toisemme Silmästä silmään.

Teillä ei ole aavistustakaan Jumalan Voimasta. Te ajattelette, että nämä hurrikaanit, jotka ovat liikkumassa ympäri planeettaa, nostaen ja laskien vesiä ympäri palloa – ovat Jumalan Voimaa. Tämä ei ole MITÄÄN! Tämä ei ole edes pieni kuiskaus Minun Huuliltani Täydelliseen Voimaan verrattuna, joka teidän Jumalalla Jehovalla on. Minä tulen huolehtimaan teistä pilkkaajista. Teistä ihmisistä, joilla on ylpeyttä. Me tulemme näkemään!

Minä tulen antamaan Reymundolle enemmän ohjeita kun päivät tulevat ja Minä tulen antamaan hänelle ne rahavarat, jotka hän tarvitsee toimittaakseen Minun Sanani oikeana aikana, oikeassa paikassa. Mutta siellä tulee olemaan päivä, jolloin Reymundo ei enää tule tarvitsemaan rahaa, ja hän ei tule enää tarvitsemaan lisää Sanoja Jumalalta. Sillä kaikki tulee pysähtymään, ja Minun Kantapääni tulee alas sen päälle, mikä on likaista, mikä on saastaista. Ja sitten Minä tulen puhumaan teille kaikille suoraan Taivaasta, Silmästä silmään, Naamasta naamaan. Ja Minä tulen Halaamaan ja Minä tulen Suutelemaan Minun Pieniä Lapsiani, jotka seurasivat Minun Sanojani, Tottelivat ja Rakastivat toisiaan Jumalan Rakkaudella.

Joten te Minun Lapseni, jotka olette etsimässä Minua, lukekaa Raamattua. Rukoilkaa, ottakaa Ehtoollista. Auttakaa veljiänne ja sisarianne. Sillä teidän Herranne Jehova, teidän Kuninkaitten Kuninkaanne, Jeesus Kristus Nasaretilainen, ja Pyhä Henki ovat kävelemässä teidän vierellänne, tulevien päivien ylämäkien ja alamäkien lävitse. Rakkaudella ja kiintymyksellä, Me tulemme viemään teidät näiden vaikeitten päivien,

vaikeitten aikojen lävitse. Kunnes Minä näen teidät Taivaassa, Minä toivotan teille näkemiin Rakkaudella ja Suudelmilla, tämä on teidän Rakastava Isänne Jehova. (loppu)

1209. Tapahtuma - Raymond Aguilera 26. Syyskuuta 1998.

Olen saanut useita kirjeitä ja sähköposteja ihmisiltä, jotka kysyvät minulta kenenkä uskonin tulevan vaimoni olevan. Vuosia olen uskonut hänen olevan erityinen ystäväni, jonka kanssa olin rukoilemassa kun Pyhä Henki tuli makuuhuoneeseeni lähes kymmenen vuotta sitten. Voit lukea siitä kotisivultani osana todistustani <http://prophecy.org>. Vuosien aikana Herra on käskenyt minun odottaa häntä. Sillä hänen pitäisi tehdä valinta totteleeko hän vai ei. Joten kymmenen vuotta olen odottanut ja odottanut ja rukoillut Herraa päästämään minut tästä, sillä en voi kestää sitä enää. Niin kuin jotkut teistä jo tietävät hän päätti viime helmikuussa mennä naimisiin jonkun toisen kanssa ja hän kertoi minulle, että häät oli sijoitettu syyskuulle. Joten helmikuussa aloin etsimään sitä toista naista, josta Herra oli kertonut minulle jos minun erityinen ystäväni tekisi jonkun muun päätöksen kuin minä. Joten minun erityisen ystäväni häät olivat viime lauantaina 26. syyskuuta 1998.

Tänään on 1. Lokakuuta 1998, sain juuri soiton ystävältäni Jerryltä. Jerry ilmoitti minulle, erityisen ystäväni äiti oli kuollut matkalla häihin. Jerry uskoi, että hän silti meni naimisiin, mutta hänen piti tehdä muutoksia suunnitelmiin mitä oli tehty. Olen vähän sokissa juuri nyt, mutta muistakaa tätä asiaa rukouksin. (loppu)

1210. Profetia - Raymond Aguilera 3. Lokakuuta 1998 klo 18:00 Espanjaksi.

Minun poikani, Minun poikani, kaikki mitä olen kertonut sinulle, on suoraan ja tarkasti! Kaikki on oikein! Liekit ovat tulossa tarkasti ajallaan. Te uskotte, että se tulisi olemaan hyvin pahaa, mutta se tulee olemaan pahempaa kuin uskotte. Paholaisen liekit ovat valmiina. Jumalan liekit ovat valmiina. Kaikki tulee olemaan hyvin KUUMAA! Kyllä, Minun Reymundoni - Minun koko kiintymykseni, kaikki hyvä mikä Minulla on - tulee menemään ohi, kun Minun Poikani tulee. Mutta jos te ette lue Raamattua, jos te ette etsi veljiänne ja sisarianne kaduilla, kuinka Minun Poikani voisi löytää teidät jos ette tee Minun Poikani asioita?

Katsokaa! Yhdessä osassa yhtä merta, siellä tulee olemaan sota monien liekkien, monien luotien kanssa. Ja tämä sota tulee aloittamaan toisen sodan, ja tämä toinen sota tulee olemaan Japanilaisten maassa. Tällä tavalla paholaisen liekki tulee alkamaan. Kaikki suoraan, kaikki tarkasti kaikessa mikä on pahaa. Minä en aio kertoa teille kuka tulee voittamaan. Teidän täytyy odottaa! Mutta se on alkanut, meren sota - tarkasti! Täältä tulevat laivat. Täältä tulevat sotilaat. Täältä tulevat merimiehet. Täältä tulevat kaikki – aloittamaan paholaisen liekin!

Kyllä, Minun poikani, Minä tulen suojelemaan sinut kaikella mikä on taivaasta. Sillä sinä olet Minun rakkaani. Minä kerron sinulle ja Minä kerron sinulle, että Minä tulen antamaan sinulle sinun vaimosi, mutta sinä et usko Minua. Sinä uskot, että Minä olen lomalla tai jotain. Mutta Minä tiedän asiat, jotka ovat sinun mielessäsi, ja Minä tiedän sinun sydämesi. Minä en ole lomalla. Minä olen siellä toisella puolellasi suojelemassa sinua. Sillä paholainen on hyvin vihainen sinulle sen tähden, mitä olet tekemässä. Mutta hän ei tule koskettamaan sinua Minun poikani! Sillä Minä kerroin sinulle, kun Me aloitimme tällä tiellä, että Minä tulen suojelemaan sinut. Että Minä tulen antamaan sinulle sinun vaimosi. Että Minä tulen antamaan kaiken mikä on Jumalasta asian ytimeen! Mutta maailman asiat ovat tulossa kuumemmiksi tulevina kuukausina ja vuosina. Sinä vain teet mitä Minä sanon sinulle, ja kaikki tulee menemään hyvin! Kuulitteko te, Minua, Minun rakkaani? Kuulitteko te, Minua?

Kiirehdi – voit mennä ja käydä tapaamassa ystävääsi, jos haluat. Mutta muista mitä olen kertonut sinulle! Kaikki tulee menemään hyvin tarkasti. Sinun täytyy lähettää Jumalan Sana Jumalan Voimalla. Minä näen sinut toisena päivänä, ja tulen kertomaan sinulle Jumalan Sanoja! (loppu)

1211. Profetia - Raymond Aguilera 4. Lokakuuta 1998 klo 20:20 Espanjaksi.

Minun poikani, Minun poikani, Minun poikani, se on saapunut, vaatteet ovat saapuneet, Minun poikani. Ne ovat saapuneet; maailman kylmyys, taivaan kylmyys. Teidän täytyy laittaa päällenne vaatteet. Paholainen löysi tavan lyödä Etelä-Amerikan ihmisiä. Suljetulla kädellään hän tulee lyömään heitä kolme kertaa. Alkaen Marraskuun 1. päivänä. Se on alkanut, paholaisten taistelu, miesten taistelu, jotka ovat hyvin pahoja, nämä jotka johtavat Etelä-Amerikan maita. Mutta täältä tulee ilmaston päivä, jolloin kaikki tulee jäätymään. Kyllä, se on saapunut! Ottakaa vaatteenne esille, sillä tulevina päivinä tulee olemaan hyvin kylmä. Jumalan Teltta tulee alkamaan Elokuun päivänä. Kyllä! Kyllä! Kyllä! (loppu)

1212. Tapahtuma ja Näyt - Raymond 6. Lokakuuta 1998 klo 13:00.

Olin työskentelemässä tietokoneella ja yhtäkkiä tunsin itseni hyvin väsyneeksi. Yleensä tämä tarkoittaa, että minä olen väsynyt tai Herra haluaa puhua minulle. Joten menin makaamaan ja aloin rukoilemaan. Päätelin, että jos Herra haluaisi sanoa jotain, Hän sanoisi sen tai minä nukahtaisin rukoillessani ja mitään ei tapahtuisi. No, rukoillessani tässä väsyneessä unitilassa, aloin saamaan monia näkyjä.

Näky:

Näen näiden valtavien siipien avautuvan taivaalla. Kumpikin siipi näytti olevan mailien levyinen. Näiden suurien siipien edessä voitiin nähdä hevosen, jolla joku oli ratsastamassa, ja se oli liikkumassa minua kohti. Kun katsoin lähemmin näitä siipiä, ne näyttivät kuin

kotkan siiviltä. Siellä vaikutti olevan valtava kotka lentämässä tämän ratsastajan takana, ja tämän kotkan takana olivat nämä valtavat pilvet taivaalla. Voin nähdä monia, monia ihmisiä seisomassa näillä suurilla kukoistavilla pilvillä. Tämä oli hyvin kaunista. Nämä kauniit pilvet muistuttivat minua joistakin noista vanhoista renessanssi ajan maalareista, jotka maalasivat noita kukoistavia laajenevia värikkäitä pilviä enkelien kanssa, joita tuli taivaalta. Se oli kaunis näky.

Tapahtuma:

Joten aloin rukoilla enemmän, ja tämän rukoushetken aikana minun vasen käteni alkoi kohoamaan ilmaan vuoteen pinnasta. Hengessä, voin nähdä Herran Käden kurottautuvan alas taivaasta ja ottavan kiinni minua vasemmasta ranteestani. En tiedä kuinka oikein pystyisin selittämään tämän, paitsi että voin nähdä tämän ulkoavaruudesta päin. Olin näkemässä tätä hengessä, mutta Herra oli pitämässä kiinni minun ranteestani ikään kuin minä olin ulkona ruumiistani ja olin katselemassa Herraa ja minä pidin kädestä kiinni. Kuulostaa hullulta, eikö! Sitten voin nähdä maaplaneetan putoavan pois minun jalkojeni alta. Minä jäin paikalleni pitämään kiinni Herran Kädestä vasemmalla kädelläni. Voin nähdä planeetan liikkuvan pois minun jalkojeni alta ja menevän omalla radallaan auringon ympäri. Se oli kuin jos Minä olisin pysähtynyt yhteen kohtaan avaruudessa ja aika ja maa jatkoivat liikkumista auringon ympäri. Kun katsoin alas jalkoihini, maa tuli pienemmäksi ja pienemmäksi, kunnes en voinut nähdä sitä enää. Minä en ymmärtänyt, mutta Minä jäin avaruuteen pitämään kiinni Herran Kädestä.

Sitten tunsin kuinka minut otettiin..., en tiedä – tähän korkeampaan olotilaan, ehkä taivaaseen (ulkopuolelle galaksin). Voin nähdä monia henkiä, mitkä näyttivät kuin valkoisilta pilviltä ja ne pystyivät lentämään. Minä näin monia, monia, monia näitä valkoisia pilviä tai henkiä liikkuvan ympäriinsä. Tämä oli hyvin, hyvin outoa. Tällä paikalla ei näyttänyt olevan maaperää niin kuin me sen ymmärrämme.

Näky:

Sitten näin tämän valtavan Valon tulevan ylitse ja läpi näiden liikkuvien pilvien tai henkien. Tämä Valkoisen Valon vuori näytti peittävän nämä henget tai valkoiset pilvet kun se liikkui kohti minua oikealta puoleltani. Voin myös nähdä jonkinlaisen turbulenssin näissä hengissä kun Valkoinen Valo liikkui niiden ylitse. Uskon, että tämä oli Jehova liikkumassa Taivaan ylitse. Voin myös tuntea tämän valtavan Voiman. Sitten kun Valo meni minun ohitseni, minun vasen käteni tuli alas vierelleni sängyn päälle.

Näky:

Sitten hengessä, näin itseni ja minulla oli rannetuet kummankin ranteeni ympärillä. Kun katsoin itseäni, voin nähdä rannetukien liikkuvan ylös pitkin molempia käsivarsiani itsekseen. Sitten näin jotain, mitä en voi selittää. Nämä kaksi rannetukea liikkuivat ylös minun käsivarsiani pitkin läpi rintani yläosan vastapäiseen käteen (ne menivät läpi minun rintani ja toistensa läpi) ja vaihtoivat käsivarsia ja menivät alas ranteisiin.

Näky:

Näin Aatamin omenan jonkun suun sisällä, ja suun reunoilla oli jonkinlainen ihon kerros, joka näytti kuin liekeiltä.

Näky:

Sitten kuva suusta muuttui valkoihoisen naisen synnytyskanavaksi ja hän oli synnyttämässä mustaa lasta. Näin sen mustan lapsen pään, jota oltiin synnyttämässä.

Näky:

Seuraava kuva oli käärmeestä, joka sulki suunsa hyvin nopeasti näihin tummiin pilviin. Se näytti melkein kuin lohikäärmeeltä, jonka suun molemmilta puolilta tuli savua tai kuinka se olisi syömässä jotakin.

Näky:

Sitten näin näyssä jonkinlaisen merivoimien laivan, ehkä hävittäjän, liikkuvan hyvin nopeasti veden päällä.

Näky:

Yhä hengessä, näin tulivuoren sisälle ja näin kaiken sen, mitä on menossa tämänkaltaisessa näkymässä. En tuntenut kuitenkaan kuumuutta ja enkä voi selittää sitä.

Näky:

Näen vuorten tai suurien kivien siluetin, mutta taivas oli hyvin epätavallisen värinen. Taivas näytti violetilta, jossa oli pimeitä mustan sinipunaisia värejä, mutta läpinäkyviltä väriltään.

Näky:

Sitten näin kuvan ketusta, jolla oli musta silmä. Hänen oikea silmänsä oli mustattu. (loppu)

1213. Profetia - Raymond Aguilera 1. Marraskuuta 1998 klo 8:43.

"X" merkitsee paikkaa. Se on asian ytimeen! Se on suoraa! Paikka edustaa sitä, missä te olette suhteessa teidän Jumalaanne, Jehovaan, Jeesukseen Kristukseen, Pyhään Henkeen. "X" merkitsee paikkaa, missä te seisotte hengellisesti. Missä te seisotte suhteessa maailmaan, ja maailman arvoihin, maailmaan, ja maailman tapoihin. Minä olen pyytämässä kaikkia Kristittyjä, jotka varmasti uskovat sydämissään; että he keskittyisivät ja seisoisivat Kalliolla; jotka ovat odottamassa Minun Poikaani, Jeesusta Kristusta Nasaretilaista, rukoilemaan kaikella sydämellänne ja sielullanne kello 3 ja kello 7 joka päivä. Minä tarkoitan joka päivä! Itsenne puolesta, veljienne ja sisarienne puolesta, heidän perheittensä puolesta. Haluan teidän rukoilevan joka päivä, kunnes Herra tulee.

Me olemme tulossa lähelle loppua! Haluan teidän ottavan Ehtoollista joka päivä ja haluan teidän rukoilevan klo 7 ja klo 3. Muistakaa klo 7 ja klo 3 – päivittäin! Ei niin kuin he tekevät kirkoissa – kerran vuodessa, kerran kuussa, milloin heistä tuntuu siltä. Minä olen pyytämässä **TODELLISIA JEESUKSEN KRISTUKSEN NASARETILAISEN SEURAAJIA,**

avaamaan sydämensä päivittäin näinä tunteina maailman pelastumiseksi tai sanotaan vaikka Minun Laumani pelastumiseksi.

Sillä monet eivät tule seuraamaan Minun Pyyntöäni, kirjaimellisesti, yksityiskohtaisesti. Mutta muistakaa mitä Minä olen sanonut, jos te Rakastatte Minua, jos te olette vakavasti odottamassa Minua. **SEN TÄYTYY OLLA PÄIVITTÄINEN ASIA**, Ehtoollinen, Raamatun lukeminen, ja Rukoileminen ja Rukoileminen ja Rukoileminen, ei tyhjiä sanoja, vaan Sanoja teidän Jumalalle. Monet uskonnolliset johtajat tulevat sanomaan, tämä on uskonnollinen teko, että sitä ei pitäisi sallia. Että tämä on rutiinia. Antaa heidän sanoa, mitä he haluavat! Mutta jos te kuulutte Minulle, Jehovalle, Jeesukselle Kristukselle, ja Pyhälle Hengelle, jos te olette hereillä ja te todella haluatte seurata Jumalan teitä. Te tulette rukoilemaan! Ensinnä itsenne puolesta. Sitten perheenne puolesta. Sitten ystävienne puolesta, joiden tarvitsee kuulla rukouksen **VOIMAA**.

Jumalan rukoilemisen **VOIMA** vastaa kaikkiin asioihin, ja te Minun Laumanani olette lähestymässä yhtä kovimmista aikakausista, jota olette ikinä kohdanneet. Muistakaa Nooa – te olette lähestymässä tuota aikaa jälleen! Mutta Nooa totteli; Nooa rakensi Arkin; Nooa kiipesi Arkkiin. Hän ei rukoillut kerran viikossa! Hän ei rukoillut kerran kuukaudessa! Hän ei rukoillut Jouluna ja Kiitospäivänä ja Pääsiäisenä. Se oli päivästä päivään vaeltamista! Me olemme lähestymässä Nooan päiviä.

Joten, jos haluatte kiivetä Arkkiin, ja te olette hereillä ja olette tajuissanne; rukoilkaa seitsemältä, rukoilkaa kolmelta. Kaksikymmentäneljä tuntia päivässä – Tämä on kello kolme aamulla, kello seitsemän illalla, kello kolme iltapäivällä, ja kello seitsemän illalla. Minä en ole sanomassa, että teidän pitäisi herätä näinä aikoina rukoilemaan, mutta jos te olette hereillä ja te muistatte tämän profetian, Minä pyydän teitä rukoilemaan; itsenne puolesta ensiksi, sitten teidän perheenne puolesta, sitten ystävienne puolesta. Jos te peitätte heidät rukouksella, Minä tulen kunnioittamaan teidän rukouksianne. Mutta sen täytyy olla jokapäiväinen asia, kunnes Herra tulee. Muistakaa Minun Sanani, tämä on Isä, Jehova Kuninkaitten Kuninkaan, Herrojen Herran, Jeesuksen Kristuksen Nasaretilaisen kanssa, Pyhän Hengen kanssa. Antamassa teille ohjeita - Nooan ohjeita, menkää Arkkiin. (loppu)

1214. Näky - Raymond Aguilera 6. Marraskuuta 1998.

Minä näen kolmion muotoisen aukeaman kivivuoren huipulla. Sitten tässä kolmion muotoisessa aukeamassa, minä näen veistomaisen Leijonahahmon istuvassa asennossa. (loppu)

1215. Näky - Raymond Aguilera 11. Marraskuuta 1998.

Rukouksen aikana Herra antoi minulle näyn korkeasta rakennuksesta. Se oli musta ja sen ikkunat olivat mustat. Rakennuksen ulkopuoli näytti kokonaan pimeältä, mutta sen ympäri keskiosassa oli jonkinlainen pyöreä kehä. (loppu)

1216. Tapahtuma - Raymond Aguilera 13. Marraskuuta 1998.

Rukouksen aikana minä tunsin uskomattoman hengellisen shokkiaallon, joka kulki ympäri maailman. Minä en tiedä mitä tämä merkitsee, mutta se ravisteli minun koko ruumistani ja jätti minut traumaattiseksi. (loppu)

1217. Profetia - Raymond Aguilera 13. Marraskuuta 1998 klo 5:00. Espanjaksi.

Hän puhalsi ilmapallon! Hän puhalsi ilmapallon! Miksi ei! Miksi ei! Kyllä, Hän puhalsi ilmapallon. Kyllä, se on saapunut, päivä joka hajoaa tarkasti. Täältä tulee henki. Täältä tulee Henki voimalla. Täältä tulee kaikki, mikä on pahaa. Täältä tulee kaikki, mikä on Hyvää. Kyllä! (loppu)

1218. Näky - Raymond Aguilera 19. Marraskuuta 1998 klo 10:30.

Rukouksen aikana Herra antoi minulle näyssä kolme kalaa; ison kalan, keskikokoisen kalan, ja hyvin pienen kalan. Pieni kala asui ison kalan anuksessa ja se tuli ja meni yhä uudestaan ison kalan aukosta. Se meni sisään piiloutumaan ja olemaan suojassa. Sitten näin suuren kalan nappaavan keskikokoisen kalan suuhunsa, mutta saalistettu kala vain ui ulos ison kalan suusta koska suurella kalalla ei ollut hampaita. Herra laittoi sellaisen vaikutelman henkeeni, että tapahtuma tarkoitti Kristuksen Ruumiin kielenkäyttöä. (loppu)

1219. Näky - Raymond Aguilera 25. Marraskuuta 1998.

Herra näytti minulle näyssä keittiöhellan säätimet. Ne olivat kaikki poissa päältä. (loppu)

1220. Näky - Raymond Aguilera 28. Marraskuuta 1999.

Rukouksen aikana Herra antoi minulle näyn matkalaukusta ja kun matkalaukku avattiin täysikasvuinen seepra tuli sieltä ulos. (loppu)

Näky:

Minä näen värit punainen ja violetti ja sekoitettuna toisiinsa. (loppu)

1221. Profetia - Raymond Aguilera 5. Joulukuuta 1998 klo 1:30.

Hei Minun Poikani, nautin keskustelustamme. Tiedän, että tunnet Herran Voiman huoneessasi. Nautin keskustella sinun kanssasi. Vaikutat huolestuneelta ajoittain, mutta voin lukea sydämesi ja tiedän sinun olevan vilpitön. Tiedän, että sinä todella rakastat Minua niin kuin Minä Todella Rakastan sinua. Kaikki tulee menemään hyvin. Pohjoisesta on tuleva tuuli, joka jäädyttää. Sitten pohjoinen tuuli poistuu. Mutta kaikki ne asiat joita se kosketti, jotkut tulevat kylmiksi, toiset tulevat kuumiksi, toiset eivät edes huomaa pohjoista tuulta. Tiedät ettet ymmärrä Sanoja, joita puhun sinulle juuri nyt, mutta ne ovat totuus. Muista Sanani! Tämä on Jehova, tuuli on tulossa pohjoisesta, jotkut jäätyvät, jotkut eivät tule tuntemaan sitä; toiset tulevat itkemään; toiset parkumaan, jotkut eivät edes huomaa sitä, mutta Herra Voima Jeesuksen Kristuksen Nasaretilaisen Nimen kautta tulee puhaltamaan tuulta kunnes se sulkee sisäänsä koko planeetan. Muistakaa Sanani! Pohjoisen tuulen päivä on nopeasti lähestymässä asian ytimeen. Kiitoksia siitä pienestä juttutuokiosta, joka meillä oli tänä iltana vai pitäisikö Minun sanoa aikaisin tänä aamuna. Haluan sinun nukkuvan hyvin. Aloita Jumalan työn tekeminen; korjaa taloasi. Tulen lähettämään sinulle jonkin verran rahaa tulevina päivinä ja kuukausina vapauttaakseni sinut taakasta. Sillä Minä tunnen sinun sydämesi; tunnen sinun sielusi paremmin kuin annat Minulle tunnustusta. Huomiseen, tämä on sinun Isäsi Jehova. Tämä on sinun Jehovasi. Tämä on sinun Isäsi Jehova. (loppu)

1222. Näky - Raymond Aguilera 5. Joulukuuta 1998.

Herra antoi minulle näyssä pyramidin, jonka ympäri oli kietoutuneena kobran kuva. Kobra näytti nuolevan tai purevan pyramidia huipun kohdalta. (loppu)

1223. Raymond Aguilera - Tapahtuma 13. Joulukuuta 1998.

Katselin tätä televisio ohjelmaa nimeltä Jack Van Impe Ministries. Kun katselin hänen puhuvan lopun ajan profetiaa, Herra kirjoitti suurikokoisilla isoilla kirjaimilla hänen päänsä yläpuolelle hengessä, "VALHEITA". (loppu)

Suom. Huom. Jack Van Impe on huomattava amerikkalainen ennen ahdistuksen aikaa tapahtuvan tempausopin (pre-trib) opettaja. <http://www.jvim.com/>

1224. Tapahtuma - Raymond Aguilera 15. Joulukuuta 1998 klo 8:00.

Herra herätti minut ja käski minun mennä korkealle paikalle Bayn alueella ja kirotta se kolme kertaa. (loppu)

Klo 11:30 samana päivänä, minä kirosin Bayn alueen korkealta paikalta. Viisitoista minuuttia myöhemmin, Herra antoi minulle näyssä vihkisormuksen, jonka keskeltä tuli kuva ydinräjähdyksestä.

1225. Näky - Raymond Aguilera 2. Tammikuuta 1999.

Minä näin näyn kivistä, jotka tulivat taivaalta tai jotain joka oli hyvin kuumaa tuli alas ja iski Egyptin Sfinksin molempiin silmiin ja loput pommittivat vanhoja Egyptiläisiä patsaita. (loppu)

1226. Profetia - Raymond Aguilera 17. Tammikuuta 1999 klo 1:15.

Huom: Tämä profetia puhuu kirkosta Sacramentossa, Californiassa, missä uskoakseni 80 pastoria eri tunnustuskunnista eri puolilta Yhdysvaltoja kokoontuivat juhlimaan kahden naisen yhdistämistä laittomaan avioliittoon.

Profetia:

Kyllä, Reymundo, kun Minä näin ihmisten kokoontuvan Sacramentossa, kirkossa; tuomalla sisään homoseksualismin elämäntavan ihmisiä ja promotoimalla sitä Jumalan huoneessa; se sai Kyneleet putoamaan Minun Silmistäni. Minä itken ja Minä itken ja Minä itken. Olkoon niin! Olkoon niin! Olkoon niin! (loppu)

1227. Profetia - Raymond Aguilera 20. Tammikuuta 1999 klo 17:20.

Olen tuntenut itseni hyvin, hyvin masentuneeksi ja kovan hengellisen hyökkäyksen alla, en ole pystynyt tekemään mitään sen jälkeen kun päätin mennä Venäjälle ja tapaamaan punatukkaista naista. Joten rukoilin Herraa auttamaan ja Herra sanoi, "Punatukkainen nainen ja Venäjä ovat sama, mutta eri. Toinen edustaa naista ja toinen edustaa maata ja molemmat edustavat punatukkaista naista. Reymundo, haluan että menet ja rukoilet Euroopan ja Venäjän yli. Tämän takia olet niin kovan hengellisen hyökkäyksen kohteena. Paholainen haluaa pysäyttää sinut!" (loppu)

1228. Profetia - Raymond Aguilera 26. Tammikuuta 1999.

Herra ohjeisti minua menemään Pariisiin. (loppu)

1229. Näky - Raymond Aguilera 27. Tammikuuta 1999 klo 9:20.

Näky:

Herra antoi minulle näyssä karhun nukkumassa luolassa.

Näky:

Sitten Herra antoi minulle näyssä kalan hotdog sämpylän sisällä.

Näky:

Sitten Herra antoi minulle näyssä koiran nukkumassa.

Näky:

Sitten minulle annettiin näyssä soittopillit, sellaiset joita näet kirkkouruissa.

Näky:

Näin kanan istumassa pesässä pitämässä joitakin munia lämpimänä; sillä oli vihkisormus nokassaan.

Näky:

Näin valkoisen kengänkiillotuslevittimen laittamassa mustaa kiillotusvaahtoa kengälle, mutta Valkoinen kiillotuslevitin pysyi väriltään valkoisena.

Näky klo 15:50.

Herra sanoi, "Voimallisia Voimia." (loppu)

1230. Tapahtuma - Raymond Aguilera 4. Helmikuuta 1999 klo 10:30.

Kävelyttäessäni koiraani Lorettaa postitoimistolle, minä rukoilin Herraa, että minulla olisi tarpeeksi varoja ja hengellistä voimaa saattaa loppuun Hänen missiomatkansa Euroopassa. Sitten Herra selitti joitakin Hänen syitään. Herra sanoi, "Rukoilemalla ja voitelemalla Euroopassa sinä tulet valmistamaan maaperää sille mikä tulee kuolemaan ja mikä tulee elämään. Eiffel-tornin voitelu myös tulee valmistamaan maaperän sille mitä on sanottu profetiassa."

Sitten Hän selitti tai näytti minulle elämän tarkoituksen (mitä minä, Ray, en tiedä kuinka kertoa.) ja kuinka Hän on elämän ja kuoleman hallinnassa. (loppu)

1231. Näky - Raymond Aguilera 7. Helmikuuta 1999.

Minä sain näyn karhusta syömässä rottaa – pää edellä. (loppu)

1232. Tapahtuma - Raymond Aguilera 9. Helmikuuta 1999 klo 9:30.

Aloitin aamuni rukouksella yrittäen saada joitakin vastauksia Herralta siihen, mitä minun pitäisi tehdä tämän Euroopan missiomatkan kanssa. Sillä hengellinen sodankäynti oli pikku hiljaa kasvamassa, ja raha, jonka olin varannut missiomatkaa varten, oli yhtäkkiä puolittunut. Sen rahan lisäksi, jonka olin käyttänyt korjatakseni rikkoutuneen auton, mikä oli melkein korjattu, seuraavana päivänä minä sain odottamattoman kirjeen piirikunnalta, missä vaadittiin kiinteistöveroja 30 päivän kuluessa tai he tulisivat myymään minun taloni. Joten minä maksoin verot ja nyt tajuan, että hengellinen sodankäynti on kasvanut molemmilla alueilla hengellisesti ja fyysisesti. Joten minä päätin kirjoittaa ylös kaiken sen tiedon, mitä en ollut vielä postittanut viime vuodelta, sillä tämä oli se tapa, jolla minä taistelin Saatanaa vastaan. Sitten kun Herra sallisi minun asettaa se verkkosivuille, se olisi jo valmiina. Sodankäynnin vuoksi minun on ollut hyvin vaikeaa kirjoittaa niitä ylös. Sitten tänä aamuna minä sain seuraavan sähköpostin ja minä olen rukoillut sitä. Sitten Herra antoi minulle enemmän tietoa koskien Euroopan missiomatkaa. Mutta antakaa minun ensiksi yrittää vastata Daryn kysymykseen.

Päivä: Tiistaina, 09 Helmikuuta 1999 10:09:11 +0100

Keneltä:-----@student.uni-kassel.de>

Kenelle: Raymond Aguilera <ray@prophecy.org>

Aihe: Re: Tapahtuma (Euroopan missiomatka)

Raymond Aguilera kirjoitti:

> Tapahtuma - Raymond Aguilera 4. Helmikuuta 1999 klo 10:30 AM.

> (...)

> > Sitten Hän selitti tai näytti minulle elämän merkityksen (mitä minä, Ray, en tiedä kuinka selittää sitä.), ja kuinka Hän hallitsee elämää ja kuolemaa. (loppu)

Oh pyydän Ray, voisitko selittää meille asioita tästä, joita voit muistaa ?

Hei, dary

Ensiksi – se on hyvin vaikeaa lihassa selittää tiettyjä asioita, koska se tapa millä Herra pitää yhteyttä, ei ole aina selitettävissä. Hänen yhteydenpitonsa on sekoitus lihaa (kaikki sinun aistisi) ja hengellistä annettuna sinulle hyvin nopealla tahdilla. Siellä ei ole mitään

mahdollisuutta ymmärtää tätä ellei Herra ole suoraan puhumassa sinulle. Toivon, että tämä selvittää asiaa, mutta minä yritän selittää sitä, mitä minulle näytettiin.

Mikrosekunnissa minulle näytettiin koko Eurooppa raunioina ja samaan aikaan minä olin osa sitä, mutta minä en ollut siellä. Mutta se mitä minun piti tehdä siellä (mistä minä en tiedä koko tarinaa tai ehkä en tiedä sitä ennen kuin pääsen sinne.) oli hyvin tärkeää Herralle. Jollakin tavalla minun rukoukseni kautta tämän alueen puolesta, tietyt ihmiset tulisivat elämään ja toiset tulisivat kuolemaan. Tällä oli jotain tekemistä maan valmistamisen kanssa, siihen mitä tulisi tapahtumaan (jolla oli jotain tekemistä hengen kanssa, mitä minä en ymmärrä.) Jollakin tavalla minun pitää päästä sinne, piti minun sitten kävellä, uida, ajaa, tai lentää. Herran elämän ja kuoleman hallinnalla on tekemistä sillä kuinka Hän erottaa sen mikä on Hänen. Dary, tässä on kaikki, mitä minä voin selittää, sillä loput oli selittämätöntä.

Rukouksen aikana Daryn sähköpostin ja Euroopan missiomatkan puolesta. Herra johdatti minut sananpaikkaan Sakariaan Kirjasta 8:20-23. Sitten Herra antoi minulle joitakin näkyjä.

Näky:

Herra antoi minulle näyn vesiputkesta, jonka pää oli murskattu, mutta vesi oli silti vuotamassa sen päästä ulos. Sitten Herra sanoi, "Sen ei ole väliä kuinka pahasti Minun Putkeni tulee murskatuksi, vesi tulee silti vuotamaan!"

Näky:

Sitten Herra näytti minulle kotkan. Kun katsoin tätä kotkaa, kotka käänsi päätään ja se siirsi nokallaan minun käteni sen takaosan alle ja kotka muni munan kämmenelleni. Sitten Herra sanoi, "Muna tarkoittaa uutta syntymää". (loppu)

Sak. 8:20 Näin sanoo Herra Sebaot: Vielä tulee kansoja, monien kaupunkien asukkaita, **Sak. 8:21** ja toisen asukkaat menevät toiseen ja sanovat: 'Lähtekäämme, käykäämme etsimään Herran mielisuosiota, etsimään Herraa Sebaotia'. - 'Minäkin lähden.'

Sak. 8:22 Ja monet kansat, väkevät pakanakansat, tulevat Jerusalemiin etsimään Herraa Sebaotia, etsimään Herran mielisuosiota.

Sak. 8:23 Näin sanoo Herra Sebaot: Niinä päivinä tarttuu kymmenen miestä kaikista pakanakansain kielistä, tarttuu Juudan miestä liepeeseen sanoen: 'Me tahdomme käydä teidän kanssanne, sillä me olemme kuulleet, että Jumala on teidän kanssanne'."

1233. Tapahtuma - Raymond Aguilera 10. Helmikuuta 1999 klo 9:30.

Herra näytti minulle abortin pahuuden ja moraalittomuuden, ja tappamisen; ja että kuinka nämä synnilliset teot ovat muuttuneet ajan kuluessa. Herra aloitti antamalla sananpaikan Matt. 2:16-18.

33/38:

Matt. 2:16 Silloin Herodes, nähtyään, että tietäjät olivat hänet pettäneet, vihastui kovin ja lähetti tappamaan kaikki poikalapset Betlehemistä ja koko sen ympäristöstä, kaksivuotiaat ja nuoremmat, sen mukaan kuin hän oli aikaa tietäjiltä tarkoin tiedustellut.

Matt. 2:17 Silloin kävi toteen, mikä on puhuttu profeetta Jeremiaan kautta, joka sanoo:

Matt. 2:18 "Ääni kuuluu Raamasta, itku ja iso parku; Raakel itkee lapsiansa eikä lohdutuksesta huoli, kun heitä ei enää ole".

Herra sanoi, "Lapset eivät voineet valita, vanhemmat eivät voineet valita, sotilaat eivät voineet valita! Herodes valitsi murhata!"

Sitten Herra näytti minulle Saksan Natsihallinnon sota vuosien ajalta. Sitten Herra sanoi, "Ihmiset, jotka johdettiin kaasukammioihin, ei voineet valita! Sotilaat eivät voineet valita! Natsihallinto valitsi murhata!"

Sitten Herra puhui minulle tämän päivän syntisistä aborteista. Herra sanoi, "Nainen valitsee murhata! Lääkäri valitsee murhata! Hallitus valitsee murhata! Mutta lapsella ei ole mahdollisuutta valita elämää! Kaikki muut heistä voivat tehdä valinnan paitsi syntymätön lapsi.

Mitä he tekevät; he tappavat sen mikä on viatonta; mikä on puhdasta; mikä on vanhurskasta; mikä on virheetöntä! Samalla tavoin kun he tappoivat Minun Poikani, joka oli viaton, Puhdas, Vanhurskas ja Virheetön. Nyt voitte nähdä miksi Minun Käteni tulee iskemään kaikkea mikä on syntistä ja Saatanasta."

1234. Tapahtuma - Raymond Aguilera 12. Helmikuuta 1999 klo 22:00.

Carl G., ja vanha ystävä Kristuksessa, soittivat minulle ja kysyivät jos Ron V., ja minä haluaisimme tulla ruokailemaan ja rukoilemaan. En ollut oikein varma, jos halusin mennä kaiken sen sodankäynnin takia, mitä minulla oli ollut, ja minun selkäni koski yhä. Olin hyvin väsynyt, mutta sanoin kyllä, ja sen jälkeen kun Ron oli käynyt suihkussa, me lähdimme Carlin talolle. Heti kun kiipesin autooni, aloin tulla hyvin väsyneeksi. Mitä lähemmäksi me pääsimme Carlin taloa, sitä väsyneemmäksi minä tulin. Ron ja minä istuimme, kun Carl teki meille päivällistä. Minä tulin niin väsyneeksi, että minun täytyi kysyä Carlilta, jos hänellä oli virvoitusjuomaa, jossa olisi vähän kofeiinia. Hän sanoi, ettei hänellä ollut. Minä yleensä yritän välttää virvoitusjuomia, mutta minä tiesin, että jos en saisi jotain ruumiiseeni pitämään minua hereillä, minä tulisin nukahtamaan tälle sohvalle. Minä yritin appelsiinin syömistä and pidin itseni liikkeessä kävelemällä pitääkseni itseni hereillä, mutta mikään ei auttanut tai toiminut. Joten minun täytyi sanoa Carlille, että minun piti lähteä ja mennä kauppaan ja hakea jonkun virvoitusjuoman, jossa olisi vähän kofeiinia (Minä en juo kahvia). Hän ja Ron katsoivat minua vähän oudosti ja yllättyneinä, mutta minä tiesin, että minun piti tehdä jotakin. Sen jälkeen kun olin palannut kaupasta, Carl tarjoili päivällisen ja päivällisen aikana minun väsymykseni alkoi poistumaan minusta.

Sitten, rukouksen jälkeen, me otimme Ehtoollista ja rukoilimme. Carl halusi kysyä Herralta uuden Vineyard kirkon perustamisesta Berkeleyihin. He käy Vineyard Kirkossa San

Franciscossa ja hänen kirkkonsa on muuttamassa toiseen paikkaan San Franciscossa seuraavien viikkojen aikana. Joten Carl halusi kysyä Herralta, jos se olisi oikein perustaa uusi Vineyard Kirkko Berkeleyssä, mikä on toisella puolella San Franciscon lahtea, jossa Carl asuu. Seuraavassa on Herran vastaus meidän rukouksiimme.

Rukous uuden Berkeleyn Vineyard kirkon perustamisen puolesta:

Näky:

Herra antoi minulle näyn hautakivestä, mikä oli kallistuneena toiselle puolelle ja yksi tai kaksi kukkaa oli asetettu kirkkaaseen vaasiin hautakiven eteen.

Tämän näyn aikana minulle annettiin tuntemus sanoista, "Vanhan kuolema". Sitten Herra sanoi, **"Teidän täytyy kuolla itsellenne"**.

Sitten Herra antoi minulle näyn sähköhammasharjasta. Tämä näytti merkitsevän minulle sitä, että jonkun täytyy puhdistaa suunsa, tai sitä mitä tulee jonkun suusta. Ron, Carl ja minä, keskustelimme joistakin seuraavista sananpaikoista:

Mt. 15:11 Ei saastuta ihmistä se, mikä menee suusta sisään; vaan mikä suusta käy ulos, se saastuttaa ihmisen."

Mt. 15:17 Ettekö käsitä, että kaikki, mikä käy suusta sisään, menee vatsaan ja ulostuu?

Mt. 15:18 Mutta mikä käy suusta ulos, se tulee sydäimestä, ja se saastuttaa ihmisen.

Mt. 15:19 Sillä sydäimestä lähtevät pahat ajatukset, murhat, aviorikokset, haureudet, varkaudet, väärät todistukset, jumalanpilkkaukset.

Mt. 15:20 Nämä ihmisen saastuttavat; mutta pesemättömin käsin syöminen ei saastuta ihmistä."

Lk. 6:45 Hyvä ihminen tuo sydämensä hyvän runsaudesta esiin hyvää, ja paha tuo pahastansa esiin pahaa; sillä sydämen kyllyydestä suu puhuu.

Kun me rukoilimme San Franciscon Vineyard kirkon puolesta:

Näky: Herra antoi minulle näyn suuresta valkoisesta lakanasta, josta pidettiin kiinni jokaisesta neljästä kulmasta ja siinä oli iso musta pallo valkoisen lakanan keskellä, ja mustaa palloa olivat heittämässä ylös ja alas ne jotka olivat pitämässä kiinni valkoisen lakanan kulmista.

Sitten me aloimme rukoilla muiden asioiden puolesta rukouslistallamme:

Näky:

Herra antoi minulle näyn puhtaasta Valkoisesta Rannasta, jossa oli Valkoinen Kynttilä ilmassa Valkoisen Rannan yllä. Sitten Herra sanoi, **"Mene Rannalle!"** (Valkoinen Kynttilä edusti Jeesusta seisomassa Rannan tai Kristuksen Ruumiin yllä.)

Tämä sai minut ajattelemaan sananpaikkoja koskien hiekkaa:

1. Ms. 22:17 minä runsaasti siunaan sinua ja teen sinun jälkeläistesi luvun paljoksi kuin taivaan tähdet ja hiekka, joka on meren rannalla, ja sinun jälkeläisesi valtaavat vihollistensa portit.

1. Ms. 32:12 Olethan itse sanonut: 'Minä teen sinulle hyvää ja annan sinun jälkeläistesi luvun tulla paljoksi kuin meren hiekka, jota ei voida lukea sen paljouden tähden'."

Sitten tämä Valkoinen Kynttilä muuttui Jeesukseksi Kristukseksi kävelemässä hiekkaa pitkin. Yhdessä kohdassa pystyin näkemään Hänen jalkansa askeleen tekevän painauman hiekkaan. Jokainen hiekan jyvä oli Kristitty. Herra oli näyttämässä minulle, että nämä jalan painaumat olivat Hänen kutsumuksiaan yksittäisille uskoville tai taakkoja, joita Hän oli asettanut uskoville, jotka kantavat ristejään. Se, että Hän teki jalan painaumia hiekan jyviin, merkitsi myös sitä, että Hän oli heidän peitteensä. Sitten Ron mainitsi tämän sananpaikan:

2. Tim. 3:12 Ja kaikki, jotka tahtovat elää jumalisesti Kristuksessa Jeesuksessa, joutuvat vainottaviksi.

2. Tim. 3:13 Mutta pahat ihmiset ja petturit menevät yhä pitemmälle pahuudessa, eksyttäen ja eksyen.

Joten me jatkoimme rukoilua; sitten Herra sanoi:

Profetia:

Minä tulen kääntämään tämän maailman ylösalaisin ja tulen potkaisemaan sitä kuin jalkapalloa. Minä aion haudata ihmisen kirkon niin kuin tuo hauta, jonka näytin sinulle aiemmin, ja te tulette toivomaan, että teillä olisi kukka, jonka voisitte laittaa sille. Suurin osa Kristuksen Ruumiista ajattelee, että Minä pelaan pelejä, mutta pelaajilla on heidän käsikirjoituksensa. Asiat ovat valmiina vasaran ja sirpin tuloa varten. Teologian päivä on loppunut! Päivä, jolloin veri tulee vuotamaan kaduilla, on täällä! Taivaan armeija on valmistautunut! Armeija maan päällä on valmistautumassa.

Tässä kohdassa me lopetimme rukoilemisen, sillä koko meidän rukoushetkemme ilmapiiri oli dramaattisesti muuttunut ja lopetimme rukouksemme.

Kun me kolme keskustelimme yllä kerrotusta, Carl tunsu että meidän pitäisi jatkaa rukoilemalla henkilökohtaisten tarpeittemme puolesta.

Sitten Herra sanoi minulle, "**Haluatteko kuulla vielä enemmän! Naapuri tulee pettämään naapurinsa. Äiti tulee pettämään lapsensa. Vanhemmat tulevat syömään lapsensa ruokana. Jotkut teistä tulevat toivomaan, että olisitte kuolleita, mitta Minä en anna teidän kuolla. Liiton Arkki on valmiina! Vasara ja sirppi ovat valmiina! Babylonian kukistuminen on valmiina! Mutta tässä on tarpeeksi tältä illalta!"**

Tämä todella järkytti meitä, sillä me vain halusimme rukoilla henkilökohtaisten tarpeittemme puolesta, ja Herra puhui lopun ajoista. Yllä oleva iski minuun todella kovasti, koska minä muistin sanoneeni Herralle, että jos Hän jatkaisi yllä olevan kaltaisten sanomien välittämistä, ihmiset tulisivat kutsumaan tuomiopäivän profeetaksi. Herra vastasi, että Hän ei välittänyt siitä, minkälaisilla nimillä he kutsuisivat minua. Ainoastaan, että, minä tekisin sen mitä Hän sanoi minulle.

Minun ongelmani oli se, että minä en vain voinut nähdä näitä asioita, mutta ajoittain minä pystyin tuntemaan siihen liittyvän kivun, mitä olin näkemässä. Joten sanoin veljilleni Kristuksessa, etten minä halunnut rukoilla enää. Mutta minun veljeni Carl ei halunnut

pysähtyä. Hän halusi vielä kysyä Herralta henkilökohtaisista asioista. Mutta minä sanoin hänelle uudestaan, etten halunnut rukoilla enää. Mutta hän yhä halusi. Joten me aloimme jälleen kerran rukoilla henkilökohtaisten tarpeittemme puolesta.

Sitten Herra sanoi minulle, "**Koska te haluatte kuulla vähän lisää!**" Sitten Herra alkoi jälleen kerran näyttämään minulle lisää näkyjä.

Näky:

Ensimmäinen näky oli ihmisistä, joita oltiin polttamassa elävältä.

Tämä shokeerasi minua jopa vielä enemmän kuin se mitä Herra oli paljastanut aiemmin. Tunsin haluavani itkeä ja lähteä pois huoneesta.

Näky:

Tämän jälkeinen näky, oli kädessä pidettävästä sähköporasta, jota käytettiin poraamaan jonkun vasempaa silmää pois.

Tämä näky oli niin elävä, että vaadin veljiä lopettamaan rukoilemisen, sillä en voinut kestää enempää sitä, mitä olin näkemässä. Joten me lopetimme, mutta myöhemmin me rukoilimme Ronin korvien puolesta ja Herra ei enää antanut minulle lisää lopun ajan näkyjä. (loppu)

1235. Tapahtuma - Raymond Aguilera 19. Helmikuuta 1999.

Tänä aamuna päätin mennä ja ostaa lentoliput Euroopan missiomatkalle, olin lähdössä maaliskuun 15, vaikka minulla ei ollut noin \$3500 dollaria Ukrainan matkan osaa varten. Mutta minun aamuni alkoi puhelulla minun äidiltäni. Yritin kuunnella häntä, mutta minun mielessäni oli vain Eurooppa. Sitten jostain syystä minun äitini kysyi minulta Euroopan matkasta. Minä olen yrittänyt olla puhumatta hänelle siitä, koska hän ei halua minun menevän. No, hän aloitti kysymällä minulta, "Mitä sinä aiot tehdä, jos minä tai sinun isäsi tulee sairaaksi tai jopa kuolee kun sinä olet poissa?" Vaikka minun äitini Rakastaa Herraa syvästi, hän ei usko minun tekevän niin. No, minä sanoin hänelle, Minun täytyy mennä koska Herra on käskenyt minua menemään. Tätä hän ei täysin ymmärtänyt. Joten minä jätin aiheen, sillä minä en halunnut hänen saavan selville, että minä olin menossa ilman rahaa huoneeseen ja majoitukseen tai jopa ruokaan Kiovassa, Ukrainassa. No, tämä todella sai minun mielentilani sopivaksi ostamaan Euroopan lentojen liput.

Hänen soittonsa jälkeen, minä tuumin olinko tekemässä oikein, sillä minun tyttäreni pitäisi mennä myös syöpäleikkaukseen maaliskuun alussa. Sitten sananpaikka, Matt. 10:34-41, tuli mieleeni:

Mt. 10:34 Älkää luulko, että minä olen tullut tuomaan rauhaa maan päälle; en ole tullut tuomaan rauhaa, vaan miekan.

Mt. 10:35 Sillä minä olen tullut 'nostamaan pojan riitaan isäänsä vastaan ja tyttären äitiänsä vastaan ja miniän anoppiansa vastaan;

Mt. 10:36 ja ihmisen vihamiehiksi tulevat hänen omat perhekuntalaisensa'.

Mt. 10:37 Joka rakastaa isäänsä taikka äitiänsä enemmän kuin minua, se ei ole minulle sovelias; ja joka rakastaa poikaansa taikka tytärtänsä enemmän kuin minua, se ei ole minulle sovelias;

Mt. 10:38 ja joka ei ota ristiänsä ja seuraa minua, se ei ole minulle sovelias.

Mt. 10:39 Joka löytää elämänsä, kadottaa sen; ja joka kadottaa elämänsä minun tähden, hän löytää sen.

Mt. 10:40 Joka ottaa tykönsä teidät, se ottaa tykönsä minut; ja joka ottaa minut tykönsä, ottaa tykönsä hänet, joka on minut lähettänyt.

Mt. 10:41 Joka profeetan ottaa tykönsä profeetan nimen tähden, saa profeetan palkan; ja joka vanhurskaan ottaa tykönsä vanhurskaan nimen tähden, saa vanhurskaan palkan.

No, sen jälkeen kun olin muistanut alla olevan sananpaikan, minä päätin, että minun piti jatkaa eteenpäin hinnalla millä hyvänsä. Joten minä päätin mennä Bart-junalla San Franciscoon, sillä minun täytyy tottua juniin Euroopassa. Joten minä rukoilin syytä tälle Euroopan missiomatkalle matkalla kaupunkiin ja Herra antoi minulle sananpaikan Aamos 3:3-7.

Aam. 3:3 Kulkeeko kaksi yhdessä, elleivät ole keskenänsä sopineet?

Aam. 3:4 Ärjyykö leijona metsässä, ellei sillä ole raadeltavaa? Kiljuuko nuori leijona luolastansa, ellei se ole saalista saanut?

Aam. 3:5 Käykö lintu maassa paulaan, ellei sen varalle ole pyydystä pantu? Nouseeko paula maasta saaliin siihen tarttumatta?

Aam. 3:6 Puhalletaanko paunaan kaupungissa, niin ettei kansa peljästy? Tahi tapahtuuko kaupungissa onnettomuutta, jota ei Herra ole tuottanut?

Aam. 3:7 Sillä ei Herra, Herra, tee mitään ilmoittamatta salaisuuttaan palvelijoilleensa profeteoille.

Joten minä ostin liput ja palasin kotiin ja soitin Jerry Lukehartille, sillä hän halusi mennä elokuvaan tai tehdä jotakin. Joten kun minä ajoin Jerry'n talolle, minä rukoilin ja ihmettelin olinko tekemässä oikeaa asiaa. Kaikki mitä meni minun mielessäni oli, "Oletko menettänyt mielesi Ray?" Mutta minun henkeni piti yllä olevat sananpaikat sydämessäni. Joten aloin kysymään itseltäni, "Rakastanko minä Herraa todella niin paljon, että menen ottamaan tällaisen suuren riskin?" Kaikki mitä meni minun mieleni läpi oli se sitoutuminen, jonka minä olin antanut Herralle noin kymmenen vuotta sitten, koskien tätä profetia juttua.

No, Jerry ja minä löysimme ja katsoimme elokuvan ja menimme hakemaan jotakin syötäväksi. Me päätimme mennä paikalliseen Jack-in-the-Boxiin, koska meillä ei ollut paljoa rahaa. Sen jälkeen kun olimme saaneet syödyksi, minä aloin kertomaan Jerrylle äidistäni ja isästäni, ja siitä kuinka he ovat erittäin omistautuneita Herralle, kun tämä hyvin oudon näköinen henkilö käveli sisään ravintolaan. Hän jatkoi suoraan kohti minua ja sanoi hei niin kuin hän tuntisi minut. Hän kysyi, kuinka minä voin. Minä sanoin olevani OK. Sitten hän lähti. Minä voin tuntea, että Jerry oli vähän hermostunut. Tämä mies ei näyttänyt siltä kuin tavallinen kadun henkilö näyttää, joita voit nähdä kaduilla. Hän oli pitkä musta mies, jolla oli normaalit vaatteet, mutta mikä sai hänet näyttämään epätavalliselta, oli hänen hiuksensa. Hänen hiuksensa olivat peitetty tai siihen oli upotettu jonkinlainen keraaminen kiven kaltainen materiaali. Se oli melkein kuin hänen päänsä oli ollut asetettu keraamisen uunin sisälle ja hänen hiuksensa oli tehty koviksi 90% keramiikkaa (leipurin taikinan näköistä), ja 10% hänen normaaleista hiuksistaan tulivat ulos ja sisään tässä

keraamisessa aineessa. Kun katsoin häntä, minä ihmettelin kuinka hän oli saanut hiuksensa sisälle tuollaiseen kiinteään materiaaliin.

No, hän tuli ulos vessasta ja tuli suoraan minua kohti jälleen ja kysyi kuinka minä voin, mutta tällä kertaa hän kosketti toista minun jalkaani, mikä oli penkin päällä ja ojennettu käytävälle. Sitten hän käveli takaisin vessaan jälleen. Nyt minä tunsin, että Jerry oli tulossa todella hermostuneeksi, joten hän nousi ylös ja meni hakemaan lisää juotavaa. Minä voi aistia, että tämä oli pimeyden henkien asia, mutta minä en tiennyt mitä tehdä. Jerry palasi ja hän kysyi minulta mitä meidän tulisi. "Pitäisikö meidän antaa hänelle vähän rahaa?" Hän kysyi! Minä sanoin hänelle, että lähdetään sillä tämä oli hengellinen asia ja minä annoin ymmärtää että tämä ei ollut raha-asia. Joten me lähdimme.

No, Jerry ja minä päätimme mennä hänen talolleen ja katsoa vähän televisiota tai mennä katsomaan toinen elokuva myöhemmin illalla, sillä kello oli vielä vähän. Kun me kävelimme Jerry'n kotitiellä, minä tunsin itseni yhtäkkiä sairaaksi. Minä sanoin Jerry, että minun piti käyttää hänen vessaansa. Joten noin 45 minuuttia minä olin sairaana kylpyhuoneessa. Sitten minä palasin ja Jerry ja minä katsoimme vähän televisiota ja minä menin kotiin.

1236. Profetia - Raymond Aguilera 20. Helmikuuta 1999 klo 7:40.

Se oli pimeyden ruhtinas, Reymundo. He eivät halua, että sinä menet Eurooppaan. Siksi hän oli pilkkaamassa sinua. Siksi sinä tulit sairaaksi, koska hän kosketti sinua. Kaikki tulee menemään hyvin. Sinä tulet olemaan, ja tulet koskettamaan kaikkea, mikä on oikein. Ja tulet sitomaan, nuhtelemaan kaikkea mikä on väärin. Ajoitus on Herran! Rahat on Herran! Taistelu on Herran! Vain mene, mene Eurooppaan. Mene tekemään Jumalan työ. Minä annan sinulle rauhan. Minä annan sinulle levollisuuden.

Muista Reymundo, päivä ja hetki on tullut – sillä kaikki tulee pysähtymään. Ihmiset eri paikoissa kuolevat. Kaikki on Minun Käsissäni! Sillä Jehovan, Jeesuksen Kristuksen Nasaretilaisen, ja Pyhän Hengen Voima ja Kunnia on edessäni. Älä huolehdi synnintekemisestä. Älä huolehdi siitä, että menisit väärään paikkaan. Älä HUOLEHDI! Sillä kaikki on Minun Käsissäni. Kaikki tulee menemään suunnitelmien mukaan. Sillä Oikea, Jehovan Voima ja Valta tullaan toteuttamaan sinun missiomatkasi kautta. Näytän sinulle asiat matkan aikana. Haluan kiittää sinua kuuliaisuudestasi vai pitäisikö Minun sanoa sinun sokeasta kuuliaisuudestasi. Sillä Minä tiedän ne vaikeudet, jotka tulevat Isän, Jeesuksen Kristuksen, ja Pyhän Hengen tottelemisesta. Näkemiin, Minun poikani toiseen päivään, toiseen aikaan. Älä huolehdi demoneista. Kaikki on Minun Käsissäni. (loppu)

Huom: Myöhemmin Herra sanoi demonin nimen olevan k-kon.

1237. Profetia - Raymond Aguilera 20. Helmikuuta 1999.

Kuule, Ray, tämä on Jeesus Kristus Nasaretilainen. Kerroin sinulle aiemmin – Jehova valitsi sinut ennen kuin olit syntynyt. Vain tehdäksesi, vain mennäksesi tälle matkalle. Tämä on yksi niistä monista asioista, jotka Isä on jo määrännyt tehtäväksi. Ainoastaan sinun matkasi lopun Isä ajoittaa tarkasti, vanhurskauden yksityiskohtalla. Sinä tulet olemaan Taivaassa määrätyllä hetkellä rauhalla ja levollisuudella.

Monet ihmiset planeetalla katsovat sinun kuuliaisuuttasi. Monet Enkelit Taivaassa katsovat matkaasi. Me tiedämme sinun epäilysi. Me tiedämme sinun epävarmuutesi, mutta älä unohda, että sinä olet Minun Isäni, Jehovan Käsissä. Jehova tietää, Jehova tekee.

Muista Reymundo, Minä tottelin Minun Isääni koska Minä Rakastin Häntä, ja sinä olet tottelemassa koska sinä rakastat meitä kaikkia. Mutta kaikki tulee menemään oikein! Kaikki tulee menemään yksityiskohtaisen tarkasti! Muistakaa sanonta, "Kosto on minun, sanoo Herra." Koston päivä on täällä. Kun Minun Isäni Käsi tulee murskaamaan sen mikä on paha; kaiken mikä on Saatanasta. Maa tulee avautumaan ja syömään kaiken pahuuden.

Minun Enkelini tulevat ohjaamaan sinua, suojelemaan sinua, Reymundo. Älä anna tuon demonin hidastaa sinua. Sillä me tiedämme jo lopun. Sinun täytyy vain vaelttaa muiden tämän planeetan ihmisten kanssa.

Muistakaa, Kaikki Voima ja Kunnia kuuluu Isälle. Kaikki Voima, Ylistys ja Kirkkaus kuuluu Isälle. Kaikki Voima, Ylistys ja Kunnia menee Isälle. Minä Palvon sinua Isä. Minä Ylistän sinua Isä. Minun Enkelini ovat paikallaan. Demonit ovat peloissaan. Sillä sinä olet lähettämässä Jumalan Sormen voitelemaan, siunaamaan, pelastamaan sen mikä kuuluu Sinulle. Minä olen se Hyvä Paimen ja Minun Laumani kuulee Minun Ääneni. Minä ylistän sinua Isä. Minä Rakastan sinua Isä. Kaikki Ylistys ja Kunnia menee Isälle. Kaikki Ylistys ja Kunnia menee Isälle. Kaikki Ylistys ja Kunnia menee Isälle. Olkoon niin, Isä. Minä tulen lähettämään Minun My lampaani, ja hän tulee voitelemaan ja siunaamaan Jumalan asiat, ja tuomitsemaan asiat, jotka eivät ole. (loppu)

1238. Tapahtuma ja Näky - Raymond Aguilera 21. Helmikuuta 1999 klo 2:00.

Rukouksen aikana Herra näytti minulle (näyn kautta), että ihmiset ovat tehneet niin paljon paha Euroopan maiden yllä, että itse maa on tullut pahaksi. Ja tämä oli toinen syy Euroopan puolesta rukoilemiseen ja voitelemiseen. Itse asiassa tunsin hengessä, että rakennukset, materiaaliset asiat, maaperä, nämä asiat jotka olivat siellä, olivat itse asiassa pahoja. En tiedä kuinka tämä on mahdollista, mutta voin nähdä pahuuden kävelemässä vierä vieressä kuin se olisi pahuuden armeija marssimassa, paha oli kaikkialla näillä alueilla. Ja sitten Herra näytti minulle, että Maa jonka päällä Herra käveli, oli Pyhä Maa. Niin, tämä oli se mitä Herra paljasti minulle. (loppu)

1239. Näky - Raymond Aguilera 21. Helmikuuta 1999.

Herra antoi minulle voimallisen näyn, jossa Presidentti Clinton istui alastomana kylpyammeen vedessä. Minä pystyin näkemään hänen paljaan rintansa ja hänen päänsä katsoi alas veteen. (loppu)

1240. Tapahtuma - Raymond Aguilera 22. Helmikuuta 1999 klo 9:35.

Hei Veljet ja Sisaret Kristuksessa,

Minä välitän seuraavan profetian iloisella, mutta painavalla sydämellä. Sillä te jotka olette auttaneet minua varoillanne aikaisemmin, minä pyydän teitä rukoilemaan voimakkaasti ja Herraan Jeesukseen Kristukseen suunnattuna ohjausta tässä asiassa. Sillä minulla ei ole varoja myöskään tähän. Ne teistä, jotka olette tutkineet Raamattua syvällisesti, tulette ymmärtämään seuraavan profetian osia. Uskon tämän myös tapahtuvan jonkin aikaa sen jälkeen kun olen palannut Euroopasta, mutta en ole varma milloin. Jumala siunatkoon teitä ja Herra Jeesus Kristus olkoon meille kaikille armollinen.

Teidän Kristuksessa, Ray

Profetia:

Herra sanoi, "Reymundo, Minä haluan, että menet Israeliin, Jerusalemin kaupunkiin, ja voitelet kehän Kaupungin ympärille." (loppu)

1241. Näky - Raymond Aguilera 22. Helmikuuta 1999.

Herra antoi minulle saman lopun ajan näyn kuin näky #2 vuodelta 1990.

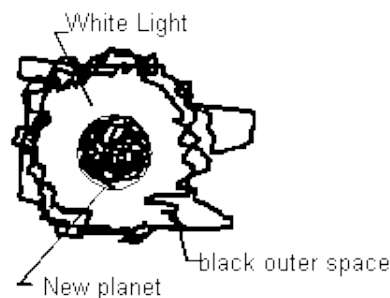

1242. Tapahtuma - Raymond Aguilera 25. Helmikuuta 1999.

Minä olen tuntenut parina viime päivänä, että minun fyysinen ruumiini on kuolemassa ja minun hengellinen ruumiini on tulossa elävämmäksi. Minä silti tunnen yhä tämän

voimakkaan hengellisen sodan ympärilläni. Herra on avannut minun henkeäni tuleville Euroopan ja Israelin missiomatkoille muutaman viime päivänä sellaisella keskittymisellä, että se on pelottavaa, mutta silti, minä tiedän hengessäni, että tämän täytyy tapahtua. Kaikki tämä saa minut todella uskomaan, että kaiken sen loppu mitä me tiedämme, on lähellä. Jopa lihassa, minun ruumiini on tulossa tietoisemmaksi siitä, mitä on meidän edessämme.

Muistan kuinka kerran, vuosia sitten, annoin profetiakirjan Meksikolaiselle naiselle, joka ei osannut lukea Englantia (mutta minä en tiennyt tätä), mutta hän pystyi lukemaan sitä omalla kielellään. Kun me puhuimme uudestaan viikkoja myöhemmin, minä olin yllätynyt kuinka Herra paljasti Hänen Sanansa hänelle, vaikka kirja ei ollut hänen omalla kielellään. Herra on todella ihmeellinen!

Ja nyt viime kuukausina minä olen saanut sähköposteja ihmisiltä, jotka kirjoittavat minulle kysyen kuinka minä sain heidän sähköpostiosoitteensa, sillä he olivat saaneet profetian. Yksi veli Kristuksessa pyysi minua poistamaan hänet sähköpostilistaltamme, sillä hän oli sulkemassa hänen sähköpostitiliään. Kun katsoin hänen sähköpostiosoitetta poistaakseni sen, yllätyksekseni havaitsin että hän ei ollut meidän sähköpostilistalla. Joten minä postitin hänelle takaisin ja kerroin hänelle etten voinut löytää sähköpostiosoitetta meidän profetia sähköpostilistalta. Hän myös oli yllätynyt, sillä sanoi saaneensa minun sähköpostejani sähköpostilistalta jo jonkin aikaa. Nyt eilen minä sain toisen sähköpostin joltakin toiselta, joka kysyi kuinka minä sain hänen sähköpostiosoitteensa, sillä hän oli vastaanottanut profetian.

Sitten siellä oli sellainen tapaus, jossa minun ystäväni sai sananpaikan minulta, jota minä en ollut lähettänyt. Toisessa tapauksessa minulla oli nuhtelu Herralta pastorille, joka ei ollut tekemässä Herran tahtoa. Minä muistan lopettaneeni nuhtelun kirjoittamista sähköpostiin ja minä olin juuri laittanut pisteen viimeisen lauseen loppuun, jolloin minun tietokoneeni välittömästi ja automaattisesti lähetti sähköpostin ulos ilman että minä koskaan kosketin lähetys nappia. Tämä todella pelästytti minut. Sitten muutama päivä sitten, minä sain sähköpostin Pastorilta, joka oli lähettänyt minulle vähän rahaa auttamaan minua Euroopan matkalla ja hän sanoi, että hänen kirjeensä palautettiin. Hän lähetti sähköpostin ja ilmoitti minulle uskovansa, että se oli hengellinen hyökkäys Saatanalta. Ehkä Saatana yrittää todella kovasti pysäyttää tämän Euroopan matkan. Ja tänään minä sain väärän verolaskun Kalifornian osavaltiolta haluten minulta yli \$2500.00 dollaria 30 päivän aikana. Voin myös lisätä, että tämä aika osuisi keskelle Euroopan matkan aikaa. Mikä sattuma!

Kaikkien näiden odottamattomien tapahtumien kanssa, sinun lihasi alkaa tulemaan tietoiseksi hengellisistä voimista ja sodankäynnistä tämän Euroopan matkan ja tämän palvelutehtävän ympärillä. Minä saan yhä monia vihaisia sähköposteja ihmisiltä, jotka kutsuvat minua kaikenlaisilla nimillä ja millä tahansa. Mutta todellisuus tässä kaikessa on se, että Herra tulee tekemään sen mitä Hän sanoi aikovansa tehdä, uskoivat he sitten näitä profetioita tai eivät. Tämä tulee olemaan suuri shokki monille veljille ja sisarille Kristuksessa.

Eilen illalla meidän raamattupiirissä, me keskustelimme kahden naisen todistuksesta, jotka heidän profeetallisen kuuliaisuutensa kautta näkivät, kuinka Herran Sana vaikuttaa

ihmisiin, joita he tunsivat ja ne seuraukset jotka seuraavat ihmisiä, jotka vastaanottavat Herran Sanan. Tämä Sana, minkä he saivat, oli elämän ja kuoleman kysymyksen tasolla oleva kysymys heistä yhden perheen jäsenelle tai jäsenille. Me emme aina todella tiedä, kuinka jonkun kuuliaisuus tulee vaikuttamaan ihmisten elämää, ennen kuin se tullut valmiiksi profeetan tai Herran kautta. Mutta on aina tärkeää seurata loppuun asti, vaikka sinua katsottaisiin alaspäin ja vaikka sinusta tulee ulkopuolinen. Jos me todella kuulumme Kristukselle, meidän täytyy oppia olemaan kuuliainen ja antaa Herra peittää meidät Hänen Pyhällä Hengellään ja antaa Herran tahdon tapahtua ja antakaa sen tulla todelliseksi teidän vaelluksessanne.

Herra paljasti minulle, tämän raamattutunnin kautta, kuinka tärkeää kuuliaisuus mennä Eurooppaan, oli ollut. Sillä sydämessäni minä todella tiedän, että miljoonien elämät ovat sen keskuudessa, että minä olen kuuliainen. Joten rukoilkaa, että minulla olisi hengellistä voimaa ja varoja saada tehdyksi Herralle tämä Euroopan missio ja seuraava missio Israelissa joskus tänä kesänä. Ja hypätkäämme me kaikki Herran Junaan.

1243. Näky - Raymond Aguilera 27. Helmikuuta 1999.

Herra antoi minulle näyn, jossa kivääreitä kantavat sotilaat ylittivät matalavetistä jokea. (loppu)

1244. Profetia - Raymond Aguilera 28. Helmikuuta 1999.

Herra sanoi, "Jumalan Tuomioistuin (=Court) on Valmis". (loppu)

1245. Näky - Raymond Aguilera 27. Helmikuuta 1999 klo 7:45.

Herra antoi minulle näyn ihmisen muotoisesta pilvestä ja tämä "pilvi – mies" oli pukeutunut armeijan univormuun. (loppu)

1246. Näky - Raymond 27. Helmikuuta 1999.

Herra antoi minulle saman näyn hakusta ja sotalipusta kuin Profetiassa #46.



1247. Näky - Raymond Aguilera 4. Maaliskuuta 1999.

Rukouksen aikana Herra näytti minulle punaisen hevosen kävelemässä matalassa vedessä, jossa oli lunta joen penkalla.

1248. Profetia - Raymond Aguilera 4. Maaliskuuta 1999.

Herra ohjeisti minua menemään Lyyonin, Ranskassa and Genevaan, Sveitsissä.

1249. Profetia - Raymond Aguilera 6. Maaliskuuta 1999 klo 10:20.

Rukouksen aikana kysyin Herralta siitä Israelissa olevasta kehästä joka tulee voidelluksi tulevalla Israelin missiomatkalla, ja Herra sanoi, "300 Kilometriä".

$$C \text{ (kehä)} = 2\pi S$$

$$\text{Ympärysmitta} = 2\pi \text{Säde}$$

$$300 \text{ Km} = 2 \times 3.1415 \times \text{Säde}$$

$$\frac{300 \text{ Km}}{2 \times 3.1415} = \text{Säde}$$

$$2 \times 3.1415$$

$$47.747 \text{ Km} = \text{Säde (Jerusalem kaupungista)}$$

$$1 \text{ Km} = .6214 \text{ mailia}$$

$$29.669 \text{ mailia} = \text{Säde (Jerusalem kaupungista)}$$



1250. Näky ja Profetia - Raymond Aguilera 6. Maaliskuuta 1999 klo 15:30.

Rukouksen aikana Herra antoi minulle näyssä taltan, noin 12 tuumaa pitkän, joka oli iskeytyessä suureen kiveen ja kun taltta koski kiveä näin välähdyksen tai voimallisen Valkean Valokaaren. Sitten tämä Suuri Vasara ilmestyi taltan yläpuolelle ja Herra sanoi, "Vasara tulee iskemään pian! Valmistautukaa. Olkaa Valmiina." (loppu)

1251. Näky - Raymond Aguilera 9. Maaliskuuta 1999 klo 21.

Rukouksen aikana Herra antoi minulle saman näyn kuin minulla oli aikaisemmin:

Osa 1232. Tapahtumasta:

....Toivon, että tämä selvittää asiaa, mutta minä yritän selittää mitä minulle näytettiin. Mikrosekunnissa minulle näytettiin koko Eurooppa raunioina ja samaan aikaan minä olin osa sitä mutta minä en ollut siellä....

Katsoessani samaa näkyä Euroopasta raunioina, Herra jotenkin nosti minut hengessä ylös, jossa näin Euroopan maat ylhäältä taivaalta ja mitä näin oli suuri oikean jalan jälki peittämässä kaikkia Euroopan maita. (loppu)

1252. Tapahtuma - Raymond Aguilera 16. Maaliskuuta 1999.

Profetiat, Näyt ja Tapahtumat väliltä 1252 - 1319 on saatu Euroopan rukous- ja missiomatkan aikana. Tämän matkan aikana tapasin Evan ja Irenen ensimmäistä kertaa henkilökohtaisesti. Eva tuli minun kanssani Länsi-Euroopan matkan ajaksi ja Irene opasti minua mission toisessa osassa, hän näytti minulle Kiovaa, Ukrainassa.

Länsi-Euroopan Missiomatka.

Irene yhden meidän kävelymatkamme aikana Kiovassa. Irene ja minä Pääsiäisateriaalla hänen talossaan. Se oli Irenen idea ottaa valokuvia Kiovasta. Eva ja minä emme ottaneet yhtään kuvia Länsi-Euroopassa. Sillä me tunsimme, että meidän tehtävämme oli rukoilla, eikä katsella nähtävyyksiä. (kuvat puuttuvat)

Muuten kuin nämä kuvat, minä huomasin, että Eva ja Irene tekivät monia samoja asioita, joten aloin uskoa Herran antaneen heille molemmille saman käsikirjoituksen. He molemmat huolehtivat minusta, niin kuin emo huolehtii hänen poikasistaan. He molemmat huolehtivat rahasta, suurimman osan ruokailuista, ja tekivät suurimman osan matkojen järjestelyistä (taksit, junat, bussit, laivat, jne.). Minun täytyy myöntää, että minun oli vaikeaa alistua ja olla nöyrä, mutta minä vain sanoin itselleni, "Herra on oikeasti hallitsemassa. Joten Raymond, pidä sinä vain suusi kiinni!" Koko missiomatka meni erittäin hyvin, minä annan Herralle kaiken ylistyksen!

Turussa, Suomessa Pääsiäissunnuntaina, Huhtikuun 4, Eva vei minut katsomaan tätä vanhaa Presbyteeri Kirkkoa, ja me kävelimme ulos kadulle, me kävelimme ohitse kun Kansallisen Presbyteeri Kirkon Piispa antoi haastattelua televisioon. Sitten melkein yksi viikko myöhemmin, Irene vei minut katsomaan Venäläistä Ortodoksista Luostaria päivä heidän Pääsiäisensä jälkeen. Ja minä löysin itseni ympäriltä sotilaita, ihmisiä, ja televisio reporttereita haastattelemassa heidän Patriarkkaansa heidän televisiokanavalleen. Mutta tällä kertaa yhtäkkiä minun rukouskieleni alkoi rukoilemaan.

Toinen asia, jota pidin outona, Eva kertoi minulle pitävänsä, rakastavansa, tai välittävänsä tästä miehestä ja hän näytti minulle hänen kuvansa, ja hänellä oli hyvin suuret jalat. Sitten samana päivänä kun Irene ja minä kävelimme kohti Luostaria, hän alkoi kertomaan minulle (ilman syytä), että hänen ex-miehellään oli erittäin, erittäin suuret jalat. Tämä muistutti minua siitä kuvasta, jonka Eva oli näyttänyt minulle. Monta kertaa he molemmat sanoivat melkein samoja asioita kävelyiden ja aterioiden aikana. Niin kuin minä sanoin aiemmin, se oli kuin he olivat opetelleet saman käsikirjoituksen. Tämä oli todella outoa!

Toinen asia, jota pidin huvittavana, että tämän koko Euroopan matkan aikana ja hengellisten taistelujen jälkeen, minä halusin aina juoda Seven-Up tai Sprite juomaa. Joskus hengellisen sodankäynnin jälkeen, minä en pystynyt juomaan tarpeeksi. Sillä minä tunsin, että tulisin kuolemaan fyysisesti, jos en joisi vähän. Sitten kun pääsin kotiin, tämä nälkä saada Seven-Up tai Sprite juomaa, jätti minut. Hyvin outoa!!

Minun täytyy valitettavasti sanoa, etten kierrellyt (nähtävyyksiä) Euroopassa ja ainoastaan kävin vähin kiertelemässä Turussa, Suomessa, mutta en nähnyt kovinkaan paljon Kiovaa, Ukrainassa. Joten minä ylistän Herraa siitä, mitä minä näin.

Siellä oli voimakas hengellinen sodankäynti muutamassa paikassa, mutta missiomatka meni yleisesti todella hyvin. Ylistys Herralle uudestaan!

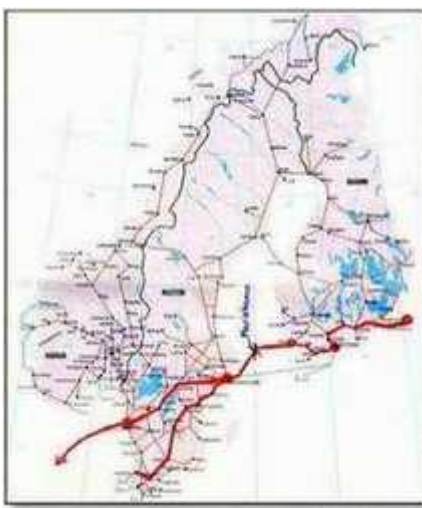

Länsi-Euroopan Missiomatka.

Olen merkannut Karttaan X:llä paikat, joitten kautta Herra käski minua menemään. Missiomatka alkoi Turusta, Suomessa ja Loppui samaan paikkaan. Me teimme mypyrän takaisin Turkuun, Suomeen.

17. Maaliskuuta 1999 – Junalla Turusta, Suomessa Helsinkiin.

18. Maaliskuuta 1999 - Junalla Helsingistä Viipuriin, Venäjälle. Venäjältä Helsinkiin ja Helsingistä Turkuun.

19. Maaliskuuta 1999 - Lepäsimme Turussa.

20. Maaliskuuta 1999 - Laiva Turusta Tukholmaan, Ruotsiin, Maarianhaminan kautta Suomessa.

21. Maaliskuuta 1999 – Juna Tukholmasta Hallbergiin. Juna Hallbergista Göteborgiin (Göteborg)

22. Maaliskuuta 1999 – Laivalla Göteborgista, Ruotsissa, Frederikshavniin, Tanskassa. Junalla Frederikshavnista Vejleen. Vejlestä bussilla Billundiin, Legolandiin (Tanskassa)

23. Maaliskuuta 1999 - Bussilla Billundista Vejleen. Junalla Vejlestä Fredericiaan. Fredericiasta junalla Hampuriin. Hampurista junalla Bremeniin. Bremenistä junalla Emdeniin, Saksaan.

24. Maaliskuuta 1999 - Emdenistä junalla Leeriin, Leer - Groningen, Groningen - Amsterdam, Amsterdam - Den Haag, Hollantiin.



25. Maaliskuuta 1999- Den Haagista junalla Rotterdamiin. Rotterdamista junalla Hock van Hollantiin. Hock van Hollandista laivalla Harwichiin, Englannissa. Harwichista junalla Lontooseen.

26. Maaliskuuta 1999 – Lontoosta junalla Doveriin. Doverista laivalla Calaisiin, Ranskassa. Calaista junalla Pariisiin.

27. Maaliskuuta 1999 – Pariisista junalla Lyoniin. Lyonista junalla Geneveen, Sveitsissä. Genevestä junalla Lyoniin. Lyonistä junalla Torinoon, Italiassa.

28. Maaliskuuta 1999 – Torinosta junalla Napoliin, Rooman kautta.

29. Maaliskuuta 1999 - Napolista junalla Milanoon.

30. Maaliskuuta 1999 - Milanosta, junalla Arth Goldauun. Arth Goldausta junalla Zurichiin, Sveitsiin, Zurichistä junalla Baseliin. Baselista Mannheimiin, Saksaan.

31. Maaliskuuta 1999 – Mannheimista junalla Frankfurtiin. Frankfurtista junalla Hampuriin. Hampurista junalla Nykobingiin, Tanskassa, missä juna meni laivassa vesialueen ylitse.

1. Huhtikuuta 1999 - Junalla Nykobingista Kööpenhaminaa. Kööpenhaminasta junalla Hassleholmiin, Ruotsissa, missä juna meni laivassa vesialueen ylitse. Hassleholmista Alvestaan. Alvestasta Tukholmaan, Ruotsiin.

2. Huhtikuuta 1999 – Laivalla Tukholmasta Turkuun, Suomeen. Länsi-Euroopan missiomatka lähti Turusta, Suomessa ja se päättyi sinne.

1253. Näky - Raymond Aguilera 17. Maaliskuuta 1999.

Rukouksen aikana Herra näytti minulle viinipullon. Sitten Herra sanoi, ”Avaa se ja juo se. Viinipullo on Eurooppa. Mene! Mene ja juo se!” (loppu)

1254. Näky - Raymond Aguilera 17. Maaliskuuta 1999 klo 7:30.

Herra antoi minulle näyssä paljaan ihmisen jalan. Kun jalan kantapäätä irtosi maasta tämä suunnaton Valkoinen Valo tuli näkyväksi kun jalka liikkui ja jätti jälkeensä Valkoisen valon juovan ilmaan jalan liikkuesssa, mutta näin vain yhden jalan. (loppu)

1255. Näky - Raymond Aguilera 18. Maaliskuuta 1999.

Rukouksen aikana Herra näytti minulle hengessä leveän punaisen juovan muodostuvan sen liikkuvan junan taakse, jossa minä olin. Tämä leveä punainen juova tuntui seuraavan liikkuvan junan takana, kun me olimme menossa Helsinkiin.

1256. Tapahtuma - Raymond Aguilera 18. Maaliskuuta 1999 klo 22:30.

Euroopan missiomatkan alussa, kävellessäni hotellilta kaupungin läpi Helsingissä, Suomessa, Pyhä Henki laskeutui päälleni. Pelästyin välittömästi, sillä yhtäkkiä tunsin kuin minä olisin osa Kuoleman Enkeliä kävellessäni läpi tämän tumman, lumen peittämän kaupungin katuja. Tämä sai minussa halun vain itkeä.

Tuntia myöhemmin:

Herra antoi minulle näyssä sydämen jonka yli meni tämä pitkä sauva tai miekka. Sitten näytti kuin toinen puoli tästä miekasta olisi kuumennettu sillä se tuli kirkkaanpunaiseksi ja sitten miekka survaistiin sydämeen sisään suurella Voimalla.

Näky:

Sitten minulle annettiin näky tästä nenästä joka näytti kuin se olisi leikattu pois kohtisuoraan irti naamasta. (loppu)

Sitten hotellilla Herra sanoi, että minä olin oikeassa paikassa oikeaan aikaan ja etten huolehtisi, ja että vain tottelisin ja noudattaisin Hänen ohjeitaan. (loppu)

1257. Profetia - Raymond Aguilera 18. Maaliskuuta 1999.

Kissa päästetään vapaaksi. Pöllö tulee kirkumaan. Muistakaa Karhu. Muistakaa pöllö. Muistakaa kissa.

1258. Tapahtuma - Raymond Aguilera 18. Maaliskuuta 1999.

Herra antoi minulle Jobin kirjan 9. luvun Viipurin kaupungissa, Venäjällä. Herra myös käski minun voidella rautatieasema täällä.

Kommentti:

Monet uskovat karhun olevan Venäjä ja tällä Venäläisellä rautatieasemalla oli monia pilareita pitämässä kattoa ylhäällä. Luettuani Jobin kirjan luvun 9, minä huomasin, että se mainitsi sekä sanan ”pilari” että sanan ”karhu”. (loppu)

33/38:

Job 9:1 Job vastasi ja sanoi:

Job 9:2 "Totisesti minä tiedän, että niin on; kuinka voisi ihminen olla oikeassa Jumalaa vastaan!

Job 9:3 Jos ihminen tahtoi riidellä hänen kanssaan, ei hän voisi vastata hänelle yhteen tuhannesta.

Job 9:4 Hän on viisas mieleltään ja väkevä voimaltaan kuka on niskoitellut häntä vastaan ja jäänyt rankaisematta?

Job 9:5 Hän siirtää vuoret äkkiarvaamatta, hän kukistaa ne vihassansa;

Job 9:6 hän järkyttää maan paikaltaan, ja sen patsaat (=pilarit) vapisevat;

Job 9:7 hän kieltää aurinkoa, ja se ei nouse, ja hän lukitsee tähdet sinetillään;

Job 9:8 hän yksinänsä levittää taivaat ja tallaa meren kuohun kukkuloita;

Job 9:9 hän loi Seulaset (=karhu) ja Kalevanmiekan, Otavan ja eteläiset tähtitarhat;

Job 9:10 hän tekee suuria, tutkimattomia tekoja, ihmeitä ilman määrää.

Job 9:11 Katso, hän käy ohitseni, enkä minä häntä näe; hän liittää ohi, enkä minä häntä huomaa.

Job 9:12 Katso, hän tempaa saaliinsa, kuka voi häntä estää, kuka sanoa hänelle: 'Mitä sinä teet?'

Job 9:13 Jumala ei taltu vihastansa; hänen allensa vaipuvat Rahabin auttajat.

Job 9:14 Minäkö sitten voisin vastata hänelle, valita sanojani häntä vastaan?

Job 9:15 Vaikka oikeassakin olisin, en saisi vastatuksi; minun täytyisi tuomariltani armoa anoa.

Job 9:16 Jos minä huutaisin ja hän minulle vastaisikin, en usko, että hän ottaisi korviinsa huutoani,

Job 9:17 hän, joka ajaa minua takaa myrskytuudessa ja lisää haavojeni lukua syyttömästi,

Job 9:18 joka ei anna minun vetää henkeäni, vaan täyttää minut katkeralla tuskalla.

Job 9:19 Jos väkevän voimaa kysytään, niin hän sanoo: 'Tässä olen!' mutta jos oikeutta, niin: 'Kuka vetää minut tilille?'

Job 9:20 Vaikka olisin oikeassa, niin oma suuni tuomitsisi minut syylliseksi; vaikka olisin syytön, niin hän kuitenkin minut vääräksi tekisi.

Job 9:21 Syytön minä olen. En välitä hengestäni, elämäni on minulle halpa.

Job 9:22 Yhdentekevää kaikki; sen tähden minä sanon: hän lopettaa niin syyttömän kuin syyllisenkin.

Job 9:23 Jos ruoska äkkiä surmaa, niin hän pilkkaa viattomain epätoivoa.

Job 9:24 Maa on jätetty jumalattoman valtaan, hän peittää sen tuomarien kasvot - ellei hän, kuka sitten?

Job 9:25 Minun päiväni rientävät juoksijata nopeammin, pakenevat onnea näkemättä,

Job 9:26 ne kiitävät pois niin kuin ruokovenheet, niin kuin kotka, joka iskee saaliiseen.

Job 9:27 Jos ajattelen: tahdon unhottaa tuskani, muuttaa muotoni ja ilostua,

Job 9:28 niin minä kauhistan kaikkia kipujani, tiedän, ettet julista minua viattomaksi.

Job 9:29 Syyllisenä täytyy minun olla; miksi turhaan itseäni vaivaan?

Job 9:30 Jos vaikka lumessa peseytyisin ja puhdistaisin käteni lipeällä,
Job 9:31 silloinkin sinä upottaisit minut likakuoppaan, niin että omat vaatteeni minua inhoisivat.
Job 9:32 Sillä ei ole hän ihminen niin kuin minä, voidakseni vastata hänelle ja käydäksemme oikeutta keskenämme.
Job 9:33 Ei ole meillä riidanratkaisijaa, joka laskisi kätensä meidän molempien päälle
Job 9:34 ja ottaisi hänen vitsansa pois minun päältäni, niin ettei hänen kauhunsa peljättäisi minua;
Job 9:35 silloin minä puhuisin enkä häntä pelkäisi, sillä ei ole mitään sellaista tunnollani."

1259. Näky - Raymond Aguilera 19. Maaliskuuta 1999.

Rukouksen aikana Herra näytti minulle pommin räjähtävän liikkuvan junan takaosassa.
(loppu)

1260. Näky - Raymond Aguilera 19. Maaliskuuta 1999 klo 2:30.

Herra antoi minulle näyssä Englantilaisen poliisin kupolinmuotoisen kypärän (joka näyttää metalliselta armeijakypärältä), mutta poliisin kypärän huippu oli tulossa. Voin nähdä korkeat liekit tässä poliisin kypärässä.

Sitten Herra sanoi, "Minä olen, Minä olen, Minä olen."

Näky:

Sitten Herra antoi minulle näyn jostakusta korkea-arvoisesta armeijan virkailijasta. Hän näytti Itäblokin maan armeijan upseerilta, sillä hänellä oli suuri, leveä ja korkea armeijan päähine. Hänellä oli myös useita kultaisia sotaväen metalleja kauluksessaan ja rinnassaan. Hänellä oli myös valkoiset hiukset. Kun hän käveli, minut asetettiin hengessä hänen yläpuolelleen ja katselin häntä, kun hän kulki tälle avoimen alueen lävitse tässä kaupungissa. Päivä oli aurinkoinen ja kaunis. Näin toisten sotilaiden kävelevän tämän armeijan upseerin ohitse. Päättelen siitä tavasta, jolla toiset sotilaat huomioivat hänet, että hän on hyvin korkea-arvoinen ja tärkeässä asemassa armeijassa.

Sitten Herra sanoi, "Tämä on se mies joka kuuluu siihen nenään, joka oli leikattu irti."
(loppu)

Näky klo 8:00:

Herra antoi minulle numeron 44, sitten numeron 48. (loppu)

Näky:

Herra näytti minulle numeron 5. (loppu)

Näky klo 9:45:

Herra näytti minulle taivaan. Katsoessani taivasta, se tuli hyvin tummaksi ja hyvin pelottavaksi. (loppu)

Näky klo 9:55:

Sitten herra antoi minulle näyn rotasta. Sitten veitsi tuli alas ja leikkasi sen pään pois. (loppu)

Näky klo 11:15:

Herra antoi minulle näyssä kilpikonnän kilven. En voinut nähdä kilpikonnän päätä, jalkoja tai häntää. (loppu) **Kielet:**

1261. Profetia - Raymond Aguilera 19. Maaliskuuta 1999 klo 11:20 Espanjaksi:

Se olen Minä. Se olen Minä. Täältä tulee päivä, jonka olen luvannut teille asian ytimeen. Täältä tulee Minun Käteni. Täältä tulevat Jumalan asiat asian ytimeen. Kuulkaa Minua! Kuulkaa Minua! Kuulkaa Minua! **Loppu on täällä** Jumalan Voimalla. Avatkaa silmänne. Avatkaa korvanne. Sillä täältä tulee vasara. Kuuntelitteko, Minua? Täältä tulee vasara paholaisen voimalla. Varustakaa itsenne! Varustakaa itsenne! Paholainen haluaa syödä Jumalan lampaat vasaran voimalla. Kuulitteko te, Minua? Avatkaa silmänne! Avatkaa korvanne! Sillä vasara on saapunut paholaisen voimalla.

Tulevina päivinä, Minä tulen antamaan teille Sanoja, jotka tulevat osoittamaan teille mihinkä mennä, mihinkä piiloutua, missä itkeä. Te uskotte, että Minä olen pelaamassa jotakin peliä, mutta tämä on tässä varmaa, kun Minä sanon jotakin – **SE TAPAHTUU**, Sanalla, Voimalla, Jumalan Kädellä, kaikki asian ytimeen! Juuri nyt, Reymundo, on menossa rukoilemaan ja asettamaan öljyn niihin paikkoihin, jotka Minä hänelle sanon. Minä olen valmistautumassa Jumalan asioihin. Sillä Minä aion sulkea paholaisen asiat.

Kuulkaa Minua! Kuulkaa Minua! Kuulkaa Minua! Paholaisen päivä on saapunut vasaran kärjellä. Kuulitteko Minua vai oletteko te yhä nukkumassa? Muistakaa Jumalan Huulet. Muistakaa Jumalan Voima. Minä olen kertomassa teille selkeästi ja asian ytimeen. Se on saapunut, Jumalan Voima.

Minä tiedän, että Reymundo ei tiedä mitä hän on tekemässä, mutta **MINÄ TIEDÄN** ja Minä tulen osoittamaan hänelle, ja Minä tulen näyttämään hänelle, mitä hänen täytyy tehdä. Sillä asiat jotka tulevat elämään, tulevat elämään! Asiat jotka tulevat kuolemaan, tulevat kuolemaan! Jumalan Voimalla. Minun Poikani Verellä, kaikella mikä on Pyhän Hengen Voimaa, se on saapunut Jumalan Sana, Jumalan Voimalla. Kuulkaa Minua! Kuulkaa Minua! Tämä on teidän Jumalanne, Hän joka teki maailman, kaiken mitä te näette, kaiken mitä te kosketatte, se on saapunut loppu. (loppu)

Näky klo 11:45:

Herra antoi minulle näyn Leijonasta kävelemässä, kun katsoin hänen kävelevän ohitseni hengessä, huomasin että elefantti oli seuraamassa Leijonaa. (loppu)

Näky:

Herra näytti minulle stadionin sisäpuolelta. Mutta sen sijaan että sen istuimilla olisi ihmisiä, siellä useita, useita satoja sytytettyjä kynttilöitä istuimilla.

Näky klo 15:15:

Sitten näky näistä kauniista pilvistä. Epätavallisen näköisiä pilviä, jotka avautuivat taivaassa ja Enkelit laskeutuivat alas. (loppu)

Näky klo 15:40:

Herra antoi minulle näyn henkilön hampaasta, jossa oli X. Kun katsoin hammasta, se muuttui jonkinlaiseksi torahampaaksi. (loppu)

Näky klo 16:07:

Herra antoi minulle näyssä rivin Amerikkalaisia Smoky the Bear-palontorjunta maskotteja. Heillä kaikilla oli lapiot, ja niitä oli noin seitsemän. Kaikki olivat rivissä ja kävelivät yhteen suuntaan. (loppu)

Näky klo 20:24:

Näky koppakuoriaisesta tai pienestä ötökästä, jolla oli musta ruumis ja punaiset siivet niin kuin leppäkertulla, ja punaiset jalat. (loppu)

Näky:

Näky neljästä suihkulentokoneesta lentotukialuksella ja ne näyttivät väriltään valkoiselta. (loppu)

1262. Näky - Raymond Aguilera 20. Maaliskuuta 1999 klo 3:20.

Herra antoi minulle näyn suuresta traktorista, joka teki työtä tiellä rautatieyhteyksien vieressä.

Näky klo 3:25 :

Näky miehestä nukkumassa pienessä naisten sängyssä, ja hänen todella suuret jalat olivat riippumassa sängyn laidan yli. (loppu)

Näky klo 3:30 :

Herra antoi minulle näyn, kuinka joku lypsi lehmää.

Näky:

Herra antoi minulle näyn itsestäni kävelemässä sisään tähän tummaan, pimeään ullakkoon. Ainoa ongelma oli se, että kaikki oli yösalaisin, tarkoitan, minä olin yösalaisin ja ullakko oli yösalaisin. Sieltä missä minä olin seisomassa, kaikki näytti olevan kiinnitettynä kattoon. Se oli hyvin pelottava pimeä paikka. Voin aistia kaukoputken tällä telineellä, ikään kuin joku olisi katsomassa, mutta niin kuin sanoin, kaikki oli yösalaisin sieltä katsottuna,

missä minä olin seisomassa. (loppu)

Näky klo 4:10 :

Näky sonnin päästä roikkumassa seinällä. Ja näky valkoisesta hevosesta, jonka takajalat olivat seisomassa sohvalla matkalaukun päällä.

Näky:

Näky Valkoisesta Kyyhkystä kävelemässä veden päällä ja hai tulee veden alta ja yrittää syödä Kyyhkysen. Mutta hai ei pystynyt koskemaan Kyyhkystä ja Kyyhkynen kävelee pois vedestä. (loppu)

Näky:

Näky hydraulisesta jalasta, jollaiseen kaivinkonetraktori tukeutuu kun se kaivaa kaivantoja. Näen jalan menevän alas ja nostavan takapyöriä ylöspäin.

1263. Tapahtuma - Raymond Aguilera 20. Maaliskuuta 1999 klo 12:00 keskipäivällä.

Rukoilin Herra ja kysyin pitäisikö meidän mennä Norjaan.

Herra sanoi, "Ei", sinun ei tarvitse mennä sinne".

Sitten minä sanoi, "Mutta Herra, siellä on monia kauniita blondeja siellä."

Ja Herra sanoi, "Se on OK. Minulla on jo oikein hyvä sinulle varattuna."

1264. Näky - Raymond Aguilera 20. Maaliskuuta 1999 klo 14:15.

Päivä tai kaksi aiemmin Herra oli käskenyt minun mennä Maarianhaminaan ja rukoilla siellä. Joten kun pääsimme Maarianhaminaan, Suomessa, Herra antoi minulle näyn puhelimesta, jonka kädessä pidettävä luuri oli väärin päin puhelimen päällä. (Tämä oli Ranskalaisen näköinen puhelin.)

Sitten Herra sanoi, "Maarianhaminan täytyy odottaa puhelimen soimista".

1265. Näky - Raymond Aguilera 20. Maaliskuuta 1999.

Herra antoi minulle näyn kokopuisesta aidasta (se oli maatila-aita jossa oli X tolppina), joka meni Herran hengellisen peukalon lävitse. Se meni sisään ja ulos Hänen peukalostaan. (loppu)

1266. Tapahtuma - Raymond Aguilera 20. Maaliskuuta 1999 klo 15:24.

Matkalla Tukholmaan, Ruotsiin laivassa tunsin saman Kuoleman Enkelin, jonka olin tuntenut Suomessa, Helsingissä. Tunsin, että Kuoleman Enkeli tulisi matkaamaan samaa reittiä kuin laiva jolla minä olen. Tämä on hyvin outo tunne hengessä. Melkein kuin joku pystyisi maistamaan kuoleman tällä reitillä. Itse asiassa tunsin että minä tein karttaa tai polkua tälle Kuoleman Enkelille matkustaa. Se muistutti minua Israelin Pääsiäisestä (= Passover) Mooseksen aikana, missä Enkeli kulki ohi (=passed over) Israelilaisten jotka olivat laittaneet veren oviensa ympärille ja kaikki Egyptin esikoiset kuolivat. (loppu)

1267. Näky - Raymond Aguilera 20. Maaliskuuta 1999.

Rukouksen aikana Herra näytti minulle esineen, joka tippui taivaalta. Se näytti avaruuskapselilta. Taivas oli pimeä kun kapseli putosi laskuvarjon seurattessa sen jäljessä. Laskuvarjo ei kuitenkaan näyttänyt olevan auki. (loppu)

1268. Näky - Raymond Aguilera 20. Maaliskuuta 1999.

Herra näytti minulle hengellisen tunnelin taivaalla, jota ei pystynyt näkemään. Herra esitti tämän näkymättömän tunnelin näyttämällä minulle kaksi ylösalaisin olevaa U silmukkaa, joidenka läpi ilma tai tuuli meni.

1269. Tapahtuma - Raymond Aguilera 20. Maaliskuuta 1999.

Katsoin kuvani heijastumaa ikkunasta ja minä kuulin demonisen äänen sanovan, "Sinä olet todella ruma". (loppu)

1270. Tapahtuma - Raymond Aguilera 20. Maaliskuuta 1999 klo 21:30.

Rukouksen aikana voin hengessä tuntea tämän saman leveän punaisen linjan, jonka tunsin junassa matkalla kohti Venäjää. Tämä sama punainen hengellinen linja oli liikkumassa Tukholmaan matkalla olevan laivan takana, Ruotsiin. Sen jälkeen, kun olin tuntenut tämän tapahtuvan, haistoin tuoreitten kukkien tuoksun. Tämä kukkatuoksu ilmestyi myös lounaan jälkeen laivalla.

1271. Tapahtuma - Raymond Aguilera 21. Maaliskuuta 1999 klo 22.

Minä join viinipullon, jonka Herra oli käsenyt minun juoda Tukholmassa, Ruotsissa.

1253. Näky - Raymond Aguilera 17. Maaliskuuta 1999.

1272. Tapahtuma - Raymond Aguilera 21. Maaliskuuta 1999 klo 00:45.

Matkustaessani junalla uudestaan Ruotsissa, tunsin hengessä tämän punaisen linjan matkaavan junan perässä. Sitten rukouksen aikana tunsin tämän valtavan hengellisen voiman tulevan ylleni. Vaikka minun ruumiini tuntui hyvin kuivalta ja janoiselta edellisyön sodankäynnin tähden, joka jätti kuiviin vedetyksi. En voi uskoa kuinka paljon nestettä minun ruumiini menettää.

Tunsin myös henkeni tulevan voimakkaammaksi kun juna liikkui eteenpäin seuraavaan kohteeseensa. Ihmettelen mitä on seuraavan kulman takana? Ja minä voin itse asiassa tuntea Herran matkustavan minun kanssani. (loppu)

1273. Profetia - Raymond Aguilera 21. Maaliskuuta 1999 klo 14:40.

Herra sanoi, "Minä olen, Minä olen, Minä olen . Minä olen, Minä olen, Minä olen. Katsokaa lautasta (pieni ruokalautanen)."

Huom:

Katsokaa [Profetiaa #48](#). Me olimme Ruotsissa tämän aikana.

Näky:

Herra antoi minulle näyssä hyvin korkean suppilopilven, pyörremyrskyn tai tornadon.

Näky:

Näky pienestä tutkalta näyttävästä lautasesta. Uskon sen lähettävän ja vastaanottavan mikroaaltoja. (loppu)

1274. Näky - Raymond Aguilera 21. Maaliskuuta 1999.

Herra näytti minulle hakaristisymbolin. (loppu)

1275. Näky - Raymond Aguilera 21. Maaliskuuta 1999.

Herra antoi minulle näyn, jossa tummaihoista miestä ammuttiin selkään rannalla. (loppu)

1276. Tapahtuma - Raymond Aguilera 22. Maaliskuuta 1999 klo 12:30.

Rukouksen aikana minä selvästi kuulin koirani, Loretta, kotona Kaliforniassa haukkuvan jotain hyvin kiivaasti ja hän ei vain lopettanut. Kun hän lopetti haukkumisen, hän aloitti sen uudelleen. Se oli kuin minun koirani olisi haukkunut jotain demonista voimaa. Hyvin, hyvin outo tapahtuma ikään kuin Herra tahtoisi kertoa minulle, että minun taloni Kaliforniassa olisi hengellisen hyökkäyksen kohteena. En tiedä pystyvätkö koirat taistelemaan näitä pimeyden henkiä vastaan, mutta minun koirani kohtasi nämä pimeän henget. Minun oli vaikea nukkua tunnettuani hengessäni tämän. (loppu)

1277. Näky - Raymond Aguilera 22. Maaliskuuta 1999.

Herra antoi minulle näyn Jeesuksesta Kristuksesta kahleissa. (loppu)

1278. Profetia - Raymond Aguilera 22. Maaliskuuta 1999.

Herra sanoi, "Portto, portto, portto. Hoosean päivä on täällä!" (loppu)

Profetia:

Numero 5 kuvasi päiviä.

Näky:

Näky kahdesta ihmisestä sidottuina seläkkäin toisiinsa köydellä, seisomassa hopeapintaisen pallon päällä.

1279. Profetia - Raymond Aguilera 22. Maaliskuuta 1999.

Herra sanoi, "Minkä taakseen jättää, sen edestään löytää. Hyvää taakseen jättää - hyvää edestään löytää. Paha taakseen jättää - paha edestään löytää." (loppu)

1280. Näky - Raymond Aguilera 22. Maaliskuuta 1999.

Herra näytti minulle näyn naisesta, jolla oli yksi punaiseksi maalattu pitkä sormenkynsi. Sormen kynsi näytti eläimen kynneltä. Se oli pikkusormen viereinen sormi oikeassa

kädessä.

Sitten Herra sanoi, "**Nainen nauttii siitä mitä hän tekee!**" (loppu)

1281. Profetia - Raymond Aguilera 22. Maaliskuuta 1999 klo 8:25.

Minun Lapseni, Minun Lapseni, miksi te taistelette minua vastaan. Miksi te tulette Minun Sanaani vastaan. Se saa Minut itkemään! Se saa Minut Kyynelehtimään! Minä pyydän teitä tekemään jotain ja te ette tee sitä. Minä pyydän teitä menemään tuonne ja te ette mene. Minä pyydän teitä pysähtymään ja te menette. Minä pyydän teitä vaipumaan maahan ja palvomaan, ja te ette tee niin. Mikä on ylös, on alas. Mikä on alas, on ylös. Päivät ovat tulossa, jolloin kaikki tulee pysähtymään. Kaikki teidän pienet pelinne – Kaikki teidän pienet fantasianne tulevat loppuun.

Halukkaat astiat tullaan pelastamaan. Vastahakoiset astiat tullaan murskaamaan, tullaan tallaamaan, tullaan tuhoamaan. Muistakaa Minun Sanani, sillä Minä en Valehtele. Kun Minä käsken, kun Minä määrään, se tulee tehdyksi! Arkki tullaan perustamaan oikeana aikana, oikeassa paikassa. Ainoastaan halukkaat astiat tullaan pelastamaan. Minä en tule hyväksymään ketään, joka jää keskellä. Joko te olette Minun puolellani tai te olette minua vastaan! Muistakaa entiset päivät. Sillä se tulee tapahtumaan aikana, hetkenä, jota te ette ymmärrä tai käsitä.

Mutta mitä Minä sanon, tulee tehdyksi, piditte te siitä tai ette! Tuntui se teistä hyvältä. Tai jos se ei tunnu teistä hyvältä. Minä tulen näyttämään teille, "Kuka on Pomo". Minä tulen kouluttamaan teidät, vaikka se tappaisi teidät! Sillä tämän maailman pahuus jatkuu ja jatkuu ja jatkuu. Ja Minä olen väsynyt näkemään sitä!

Reymundo, Minun Profeettani on seuraamassa tietä. Hän on taipuvainen astia. Hän ei pidä siitä! Mutta hän on taipuvainen. Minä laitan hänet tekemään asioita, joita hän ei halua tehdä. Minä laitan hänet nauttimaan asioista, joita hän ei halua tehdä. Mutta hän tekee ne! Kyyneleet silmissään, särkyneellä sydämellä, hän tottelee. Tämän maailman ihmiset eivät ymmärrä Jumalan teitä. Tämän maailman ihmiset haluavat kuulla korvasyyhyynsä. Tämän maailman ihmiset haluavat sen helpolla. Minun Poikani Kuoli ristillä. Hän kärsi ja kuoli, koska Hän oli taipuvainen astia, ei siksi että se tuntui hyvältä, eikä siksi että se oli helppoa. Hän kärsi koska Hän Rakasti Minua. Reymundo on kärsimässä, koska hän rakastaa Minua. Hän on välillä hukassa, mutta hän on halukas astia. Muistakaa – Minun Sanani. "Mikä tulee olemaan, tulee olemaan." Mutta vastahakoiset astiat tullaan murskaamaan, tullaan hajottamaan, Jumalan kostolla.

Jos te ajattelette, että Minä olen pelaamassa jotain peliä teidän kanssanne, tai jos te ajattelette, että Minä olen sanomassa teille sitä, mitä te tahdotte kuulla, silloin te olette valitettavasti erehtyneet. Sillä Minä voin tallata, Minä voin tappaa, Minä voin tuhota, Minä voin nostaa ylös, Minä voin saada levitoimaan kenenkä tahansa jonka haluan – koska tahansa haluan! Sillä Minä olen Jumala. Kukaan ei "**KERRO**" Minulle mitä tehdä milloinkaan, missään.

Niin Minun Lapseni, lukekaa Raamattua, tutkikaa Minun Sanaani, sillä jos te olette halukkaita astioita, te tulette tuntemaan Minun Sanani. Te tulette tuntemaan sen sydämissänne, vaikka ette pitäisi siitä. Te tulette tietämään, mitä Minä olen sanonut. Muistakaa, Nooan Päivät, Jeesuksen Kristuksen Päivä, Lopun Päivä on täällä. Minä en pelaa sellaisia pelejä, joissa te voisitte valikoida, ja te voisitte valita helpon tien. Sillä helppo tie tulee löytämään teidät kuiluun. Minä en välitä, jos te olette olleet kristitty kaksikymmentä vuotta tai viisi minuuttia. Muistakaa Raamatun vertaukset, ne ovat asian ytimeen.

(Kielet)

Muistakaa - Minä murskaan vastahakoisen astian tomuun, tyhjään! Näin sanoo Jehova. Näin sanoo Jeesus Kristus. Näin sanoo Pyhä Henki. Seuraavaan päivään, seuraavaan hetkeen, Olkoon niin! Olkoon niin! (loppu)

1282. Profetia - Raymond Aguilera 24. Maaliskuuta 1999.

Herra sanoi, "**Jumalan Kirje on saapunut**". (loppu)

1283. Profetia - Raymond Aguilera 24. Maaliskuuta 1999.

Herra sanoi, "**Yrittää ymmärtää sitä, mitä Reymundo on tekemässä – on kuin hanhi katsoisi rautaverkko-oven lävitse, ja eikä pystyisi muuttamaan mitään**".

1284. Näky - Raymond Aguilera 25. Maaliskuuta 1999.

Rukouksen aikana Herra näytti minulle ydinräjähdysten läheistyessämme Rotterdamia. Minä näin kolme ydinräjähdystä laukeavan Rotterdamissa. Lähtiessämme Rotterdamista, minulla oli näky hevosesta, jolla oli naamari päällään. (loppu)

1285. Profetia - Raymond Aguilera 25. Maaliskuuta 1999.

Herra sanoi, "**Malja, malja**".

Huom: Katso [Profetia 48](#).

1286. Tapahtuma - Raymond Aguilera 25. Maaliskuuta 1999.

Olin lähtemässä Calaisista junalla, minä katsoin ulos junan ikkunasta ja näin kauniin auringonlasku ja hengessä minä näin Sanat kirjoitettuna taivaalle, "Jumala on täällä!" (loppu)

1287. Profetia - Raymond Aguilera 25. Maaliskuuta 1999.

Sitten myöhemmin, minä näin toisen Aurinkolaskun ja Herra sanoi, "Jumala on täällä – taas!" (loppu)

1288. Tapahtuma - Raymond Aguilera 25. Maaliskuuta 1999.

Minä kuulin paholaisen sanovan, "Ei, ei, ei!"

1289. Profetia - Raymond Aguilera 25. Maaliskuuta 1999 klo 23:45 Espanjaksi.

(Kielet)

Avaa silmäsi, Minun poikani (Raymond). Avaa korvasi. Kaikki on kohdistettuna päivään, asian ytimeen. Täältä tulee vasara ja se tulee iskemään rautaan. Sinä uskot tietäväsi jotakin, mutta Minä tulen näyttämään sinulle asian ytimeen. Täältä tulee vene sotilaiden kanssa. Ja sotilaat tulevat asettamaan pommin, ja pommi tulee vapauttamaan (kaasun), mutta paholaisen asiat tulevat kasvamaan ja he tulevat kasvamaan. Sitten lentokoneet tulevat heittämään pommeja paikkoihin, joissa sinä olet kävellyt päivälleen, asian ytimeen. Ja veren virta tulee juoksemaan vauhdilla. He tulevat tappamaan vanhat miehet ja vanhat naiset. Ja kaikki, jotka ovat sairaita, he tulevat tappamaan. Ne, jotka ovat mieleltään sairaita. Ne, jotka ovat sairaita ruumiistaan. Ne, jotka ovat sokeita, he tulevat tappamaan heidät, koska he ovat sairaita. Kyllä, täältä tulee paholaisen päivä ja hänen kätensä on vasaran päällä.

Minä kerron sinulle ja Minä kerron sinulle ja Minä kerron sinulle, ja sinä kirjoitat ja sinä kirjoitat kaiken mitä Minä kerron sinulle. Sana, jonka sinä olet kirjoittanut, tulee menemään maailman kaikkiin osiin Jumalan Liekillä, Pyhän Hengen Liekillä, Minun Poikani Liekillä. Minä aion koota Lampaani yksi kerrallaan, ja Minä tulen halaamaan häntä (Morsianta) ja Minä tulen suutelemaan häntä. Ja loput tulevat menemään kuiluun Jumalan Voimalla.

Maailma ei usko Jumalaan, mutta he eivät pysty voittamaan, koska Minä olen Jumala. Kirkot eivät tiedä mitään, hallitukset eivät tiedä mitään, mutta Minun poikani (Raymond) – tämä on Jumalan ongelma. Tämä ei ole sinun ongelmiasi ja Minulla ei ole ongelmia. Minä tulen korjaamaan kaiken asian ytimeen, ja Jumalan Tavalla. Täältä tulee vasara. Kyllä,

täältä tulee vasara, Mutta kaikki tulee tapahtumaan niin kuin kartta, niin kuin Minä olen kirjoittanut, kaikki mikä on Minun Sanassani. Jotkut asiat ovat jo alkaneet ja toiset asiat tulevat alkamaan pikku hiljaa.

Mutta katso Minun poikani, laske kaikki mitä sinulla on, ja täältä tulee päivä, jolloin tulen antamaan sinulle enemmän. Kyllä, sillä sinä olet Minun pyhäni. Minä sanoin sinulle vuosia sitten, että Minä tulisin auttamaan sinua. Täältä tulee päivä, sinun vaimosi kanssa, rahan kanssa, Jumalan Voiman kanssa. Sillä Meidän täytyy koota Minun Lampaani ja sinä tulet tarvitsemaan nämä asiat. Täältä tulee Pyhä Henki auttamaan sinua, näyttämään sinulle, Mutta sinun täytyy muistaa, että tämä Työ on Jumalan. Kaikki mitä sinä olet, on Minun sihteerini. Kuulitko sinä, Minua? Mutta Minä tulen näyttämään sinulle Jumalan Tavalla ja Minä tulen osoittamaan sinulle. Minä tulen näyttämään sinulle ja Minä tulen suojelemaan sinut. Ja kaikki mitä sinulla on, on Minun ja kaikki mitä Minulla on, on sinun, sillä Me olemme Ystäviä, Sydämen Ystäviä, Hengen Ystäviä. Muista että sinä olet Minun. Sinä olet Minun Käsissäni ja Minä tulen suojelemaan sinua Jumalan Voimalla, Minä tulen huolehtimaan sinusta. Kiirehdi, lepää, täältä tulee toinen päivä. (loppu)

1290. Tapahtuma - Raymond Aguilera 27. Maaliskuuta 1999.

Me voitelimme Eiffel Tornin öljyllä. (loppu)

Huom:

Me olimme majoittuneena Pariisissa hissittömän hostellin viidennessä kerroksessa, kun kello 7 aamulla kuulin palovaroittimen rupeavan soimaan. Muutama sekuntia myöhemmin Eva tuli hakkaamaan oveen kertoen minulle, että hostellissa oli tulipalo. Nappasin kaiken omaisuuteni ja juoksin kohti portaita. Kun me lähestyimme portaita pystyin haistamaan savun, joka tuli ylös portaikkoo. Jatkoimme alas portaikkoo niin nopeasti kuin pystyimme ja kolmannessa kerroksessa me löysimme palomiehen täydessä varustuksessa yrittämässä auttaa toista palomiestä, jolla oli savunaamari päällä, mutta savu oli päässyt läpi. Juoksimme nopeasti palomiehen ohi ja jatkoimme alas portaikkoo alakertaan asti, jossa löysimme yli kaksisataa muuta hostellin asukasta ulkona. Odotettuamme vähän aikaa kävelimme tavaroittemme kanssa noin puoli mailia ja löysimme taksin, joka vei meidät Eiffel-tornille. Saavuimme kello 8 tasan. Olin alkanut ihmetellä, "Kuka todella sytytti tulen hostellissa". Sillä ainakin Herra varmasti tiesi siitä! Sillä Hän antoi minulle seuraavan Profetian.

1291. Profetia - Raymond Aguilera 27. Maaliskuuta 1999.

Kello on lyönyt – **Pariisi** kukistuu. Hetki on täällä **Pariisin** lopulle. Sanokaa minun sanoneen, sillä minä en valehtele. Sillä Reymundo voiteli **Eiffel-tornin** tasan kello 8 aamupäivällä... Joten **Pariisin** kukistuminen on sinetöity tarkasti. Muistakaa Minun

Sanani, "Niinkuin sade sataa alas – niin tulee Pariisi kukistumaan". Tämä on Jehova, Jeesus Kristus, ja Pyhä Henki.

1292. Tapahtuma - Raymond Aguilera 27. Maaliskuuta 1999.

Culozissa, Ranskalaisessa kaupungissa, kun olin menossa junalla kohti Genevaa, Sveitsissä, minä kuulin demonisen äänen sanovan minulle, "Miksi, miksi, miksi, miksi, miksi, miksi, sinä olet tullut tänne piinaamaan meitä?" (loppu)

1293. Profetia - Raymond Aguilera 27. Maaliskuuta 1999.

Herra sanoi, "Tulee olemaan mies 1 ½ mailia Israelin ulkopuolella, joka tulee kertomaan sinulle". (loppu)

1294. Näky - Raymond Aguilera 28. Maaliskuuta 1999 klo 15:12.

Herra näytti minulle vesiputouksen, joka näytti kuinka se putosi maileja. (loppu)

Näky:

Sitten näin jonkun erittäin korkeassa paikassa, ehkä taivaalla tai taivaassa, ja he kaatoivat maljasta kuumaa tuhkaa maahan tästä korkeasta paikasta. Sitten maa järkähteli ja liikkui niin kuin vesi liikkuisi. Se näytti kuin nesteiseltä kiveltä. Sitten muiden maaperän alueitten yli rullattiin valtavalla kaulimella. Maa näytti hyvin tiivistetyltä ja yhteen pakatulta, sen jälkeen kun valtava kaulin oli mennyt maan yli.

Näky:

Nyt näen jotakin, joka oli munan muotoinen. Tämä esine oli puoliksi valkoinen ja toinen puoli oli tummanharmaa. Sitten tämä munanmuotoinen esine heilahtaa ylös ja seisoo huipullaan, ja yksi tippa "jotain", putoaa maan päälle.

Näky:

Nyt näen pienen veneen, jossa oli useita putkia sen kannella keräämässä jotain järvestä.

Näky:

Nyt näen suuren lentävän esineen iskevän planeettaa. (loppu)

Huom:

Tämä sai minut ihmettelemään, oliko se tuo munalta näyttävä esine, joka putosi?

Näky:

Nyt näen tämän nosturin siirtävän monia ihmisruumiita tähän laivaan ja sitten he kippasivat ne mereen. (loppu)

Näky:

Nyt näen tulisen pyörremyrskyn liikkuvan ympäri planeettaa tuhoten kaiken tieltään.

Profetia:

Sitten Herra sanoi, "Loppu on tullut!" (loppu)

Näky:

Näen ihmisten elävän syvissä tunnelissa maanpinnan alapuolella. (loppu)

1295. Profetia - Raymond Aguilera 28. Maaliskuuta 1999 klo 16:55.

Huom:

Lähestyessäni Roomaa junalla, Herra antoi minulle seuraavan Profetian.

Rooma, Rooma, Rooma, miksi sinä jätit Minut? Sillä niin monta vuotta Minä olen huolehtinut ja hoitanut sinua. Miksi, miksi, olet jättänyt Minut? Minä olen suojellut sinua niin monet vuodet, mutta nyt sinun täytyy myös maksaa kaikesta siitä, mitä olet tehnyt Minua vastaan. Kun vasara putoaa (=falls), sinä myös putoat suoraan ja tarkasti. Sinä olet unohtanut niin kuin kaikki muutkin, Kuka on Jumala. Tästä syystä sinä tule tuntemaan Minun Käteni Voiman suoraan ja tarkasti. Tämä on Jehova, Jeesus Kristus, ja Pyhä Henki, puhumassa raskautetulla sydämellä. (loppu)

1296. Näky - Raymond Aguilera 28. Maaliskuuta 1999.

Herra antoi minulle näyn Torinon ihmisistä Italiassa. Ihmiset kävelivät ruoholla, joka oli kuin metallilankaa. Se oli niin kovaa, ettei se edes taipunut alas. (loppu)

1297. Profetia - Raymond Aguilera 28. Maaliskuuta 1999.

Jumalan ruoka oli hyvin herkullista. Kyllä, Reymundo, Jumalan ruoka oli hyvin herkullista.

1298. Profetia - Raymond Aguilera 29. Maaliskuuta 1999.

Reymundo, Kaikki mitä oli, kaikki mitä on, tulee muuttumaan kello 5. Kaikki maailman voima liikkuu oikealle - sitten liikkuu vasemmalle – sitten liikkuu oikealle – sitten liikkuu vasemmalle. Sitten kaikki tulee muuttumaan kello 5. (loppu)

1299. Profetia - Raymond Aguilera 31. Maaliskuuta 1999 klo 12:20.

Muistakaa Minun pienet karitsani, että Minä tulen asettamaan majakkoja tai suojapaikkoja ympäri maailmaa mihinkä te voitte mennä ja piiloutua. Paikkoja missä te löydätte muita veljiä ja siskoja. Siellä te voitte auttaa toinen toistanne selviytymään kovien aikojen läpi. En voi kertoa teille koska tulen lopettamaan kaiken kauhun, mutta teidän täytyy tietää, että siellä on suojapaikkoja ympäri maailman, minnekä te voitte mennä ja olla suojassa. Te tulette näkemään kuoleman ja veren kaikkialla ympärillänne. Joten olkaa voimallisia, olkaa rohkeita. Reymundo on juuri päättänyt maan läpikäymisen Länsi-Euroopassa ja seuraavaksi hän menee Itä-Eurooppaan, jotta se mikä tulee kuolemaan ja mikä elämään on erotettu tässä osassa maailmaa. Mutta muistakaa suojapaikat, jotka Minä tulen asettamaan ympäri maailman.

Täältä tulee Loppu!

Täältä tulee Loppu!

Täältä tulee Loppu!

Ylistys sinulle Isä!

Ylistys sinulle Isä!

Ylistys sinulle Isä!

Minä Olen valmiina. Meidän Enkelimme ovat valmiina. Kiitos sinulle Isä, että näytät karitsoille tien Taivaaseen. Tämä on Jeesus, Minun Lampaani, Minun Karitsani tehkää itsenne valmiiksi Minun tuloani varten. Sillä hetki on edessänne. Se tulee ilman varoitusta. Niin kuin varas yöllä. Teidän täytyy olla valppaita ja Kristus keskeisiä tänä aikana.

Kiitos sinulle Isä.

Kiitos sinulle Isä.

Kiitos sinulle Isä.

Sillä Meidän aikamme on tullut puhdistaa kaikki saasta ja synti. Äänen äänimerkki tulee soimaan klo 5 PM suuren merkkisoiton päivänä. Kun kuu tulee olemaan täysi.

Ylistys sinulle Isä.

Ylistys sinulle Isä.

Ylistys sinulle Isä. (loppu)

1300. Näky - Raymond Aguilera 4. Huhtikuuta 1999 klo 9:30.

Herra näytti minulle näyssä korkean rakennuksen siluetin pimeässä kaupungissa ja siluetin takana taivas oli kirkkaan puna-oranssi, sillä koko taivas oli tulella. (loppu)

Näky:

Minä näen matkapuhelimen ja kellon vierekkäin kiitämässä liekkien yli. Menossa vasemmalta oikealle ja molemmat niistä ovat tulella. (loppu)

Näky:

Näen suuren tornikellon. Sitten tämä suuri nyrkki tuli lentäen ilman läpi ja meni kellon kellotaulun läpi. (loppu)

Näky:

Herra näytti minulle vesihanavan, joka kääntää kuumaa ja kylmää vettä päälle. Sitten Herra pyysi minua nostamaan käteni ilmaan ja kun nostin käteni ilmaan, vesi meni kuumalle puolelle hengessä. Kun pidin kättäni ilmassa, voin nähdä liekkien menevän Kanadan rajalta alas Meksikon rajalle ja kaikki tältä väliltä oli tulella. Sitten liekit jatkoivat matkaansa läpi Keski-Amerikan ja läpi Etelä-Amerikan. Kaikki oli tulella Kanadan rajalta alas Etelä-Amerikkaan asti.

Sitten kun Herra käänsi veden kylmälle, silloin kaikki tällä alueella muuttui kylmäksi. Sitten minä laskin käteni. (loppu)

Näky:

Näen hehkulampun. En tiedä onko se sytytetty vai ei, mutta näen hehkulampun hengessä. Se ei ole yhdistettynä mihinkään. Se vain oli siinä. (loppu)

Näky:

Näen näyssä suuren linja-auton, jonka rinnalla kulki jonkinlainen kulkuneuvo. Ne ovat molemmat tulossa minua kohti. Ne vaikuttavat ajavan kilpaa minua kohti. (loppu)

1301. Näky - Raymond Aguilera 4. Huhtikuuta 1999.

Rukoilin Ukrainan matkani puolesta ja Herra näytti minulle näyssä ajometsästyskoiran, mutta se oli tehty tulitikuista ja seiso ajon asennossa.

1302. Tapahtuma - Raymond Aguilera 5. Huhtikuuta 1999.

Herra antoi minulle Jesajan kirjan 47:n luvun.

33/38:

Jes. 47:1 Astu alas ja istu tomuun, sinä neitsyt, tytär Baabel, istu maahan, valtaistuinta vailla, sinä Kaldean tytär; sillä ei sinua enää kutsuta hempeäksi ja hekumalliseksi.

Jes. 47:2 Tartu käsikiviin ja jauha jauhoja, riisu huntusi, nosta helmukseksi, paljasta sääresi, kahlaa jokien poikki.

Jes. 47:3 Häpysi paljastuu, häpeäsi näkyy; minä kosten enkä ainoatakaan armahda.

Jes. 47:4 Meidän lunastajamme nimi on Herra Sebaot, Israelin Pyhä.

Jes. 47:5 Istu äänetönnä ja väisty pimeään, sinä Kaldean tytär; sillä ei sinua enää kutsuta valtakuntien valtiattareksi.

Jes. 47:6 Minä vihastuin kansaani, annoin häväistä perintöni, minä annoin heidät sinun käsiisi; et osoittanut sinä heille sääliä, vanhuksellekin sinä teit ikeesi ylen raskaaksi.

Jes. 47:7 Ja sinä sanoit: "läti minä olen valtiatar", niin ettet näitä mieleesi pannut, et loppua ajatellut.

Jes. 47:8 Mutta nyt kuule tämä, sinä hekumassa-eläjä, joka istut turvallisena, joka sanot sydämässäsi: "Minä, eikä ketään muuta! Minä en ole leskenä istuva enkä lapsettomuudesta tietävä."

Jes. 47:9 Mutta nämä molemmat tulevat sinun osaksesi äkisti, yhtenä päivänä: lapsettomuus ja leskeys; ne kohtaavat sinua täydeltänsä, huolimatta velhouksiesi paljoudesta, loitsujesi suuresta voimasta.

Jes. 47:10 Sinä luotit pahuuteesi, sinä sanoit: "Ei kukaan minua näe". Sinun viisautesi ja tietosi, ne sinut eksyttivät, ja niin sinä sanoit sydämässäsi: "Minä, eikä ketään muuta!"

Jes. 47:11 Sentähden kohtaa sinua onnettomuus, jota et osaa manata pois; sinut yllättää tuho, josta et lunnailta pääse, äkkiä kohtaa sinua perikato, aavistamattasi.

Jes. 47:12 Astu esiin loitsuinesi ja paljoine velhouksinesi, joilla olet vaivannut itseäsi nuoruudestasi asti: ehkä hyvinkin saat avun, ehkä herätät pelkoa.

Jes. 47:13 Sinä olet väsyttänyt itsesi paljolla neuvottelullasi. Astukoot esiin ja auttakoot sinua taivaan mittaajat, tähtien tähystäjät, jotka kuu kuulta ilmoittavat, mitä sinulle tapahtuva on.

Jes. 47:14 Katso, he ovat kuin kuivat korret: tuli polttaa heidät; he eivät pelasta henkeään liekin vallasta. Se ei ole hiillos heidän lämmitelläkseen eikä valkea, jonka ääressä istutaan.

Jes. 47:15 Tämän saat sinä niistä, joista olet vaivaa nähnyt: ne, joiden kanssa olet kauppaa käynyt hamasta nuoruudestasi asti, harhailevat kukin haarallensa, ei kukaan sinua pelasta.

1303. Profetia - Raymond Aguilera 5. Huhtikuuta 1999.

Herra sanoi, "Philip".

1304. Tapahtuma - Raymond Aguilera 6. Huhtikuuta 1999 klo 12:15.

Lentäessäni kohti Ukrainaa, katsoin ulos lentokoneen ikkunasta ja näin kaksi sateenkaarta ja osa kolmannesta näytti ilmestyvän, mutta vähän himmeänä. Kaikki ne olivat toistensa ympärillä ja jokainen muodosti täyden ympyrän (toinen toisensa kanssa). Uskon, että ne

olivat koneen ja maan välissä, mutta en ole todella varma, sillä ne näyttivät olevan suoraan alapuolella ja liikkumassa maassa. Ne näyttivät liikkuvan lentokoneen suunnassa. Ne pysyivät siinä kauan aikaa, sitten ne katosivat. Myöhemmin katsoin uudestaan ja ne ilmestyivät uudestaan maaperän yläpuolelle.

Ylistys Herralle! Tämä oli todella jännittävää nähdä lentäessäni Puolasta Ukraina. Joten rukoilin Herran täydellistä tahtoa tämän maan ylle. Ylistys Herralle sillä minä tiesin, että Herra Jeesus oli tulossa ja minä sanoin, "Täältä tulee Jeesus". (loppu)

1305. Tapahtuma - Raymond Aguilera 6. Huhtikuuta 1999.

Rukouksen aikana Herra antoi minulle Sakarjan Kirjan Luvun 2. Tämä Luku kertoo minulle seuraavan Israelin missiomatkan syyn. Toivottavasti Herra antaa minulle vähän lepoa ennen seuraavaa missiomatkaa.

1240. Tapahtuma - Raymond Aguilera 22. Helmikuuta 1999 klo 9:35.

Hei Veljet ja Sisaret Kristuksessa,

Minä välitän seuraavan profetian iloisella, mutta painavalla sydämellä. Sillä te jotka olette auttaneet minua varoillanne aikaisemmin, minä pyydän teitä rukoilemaan voimakkaasti ja Herraan Jeesukseen Kristukseen suunnattuna ohjausta tässä asiassa. Sillä minulla ei ole varoja myöskään tähän. Ne teistä, jotka olette tutkineet Raamattua syvällisesti tulette ymmärtämään seuraavan profetian osia. Uskon tämän myös tapahtuvan jonkin aikaa sen jälkeen kun olen palannut Euroopasta, mutta en ole varma milloin. Jumala siunatkoon teitä ja Herra Jeesus Kristus olkoon meille kaikille armollinen.

Teidän Kristuksessa, Ray

Profetia:

Herra sanoi, "Reymundo, Minä haluan, että menet Israeliin, Jerusalemin kaupunkiin, ja voitelet kehän Kaupungin ympärille." (loppu)

1249. Profetia - Raymond Aguilera 6. Maaliskuuta 1999 klo 10:20.

Rukouksen aikana kysyin Herralta siitä Israelissa olevasta kehästä joka tulee voidelluksi tulevilla Israelin missiomatkalla, ja Herra sanoi, "300 Kilometriä".

C (kehä) = 2pS

Ympärysmitta = 2pSäde

$300 \text{ Km} = 2 \times 3.1415 \times \text{Säde}$

300 Km = Säde

2 x 3.1415

47.747Km = Säde (Jerusalem kaupungista)

1 Km = .6214 mailia

29.669 mailia = Säde (Jerusalem kaupungista)

33/38:

Sak. 2:1 Ja minä nostin silmäni ja katsoin. Ja katso, oli mies ja hänen kädesssä mittanuora.

Sak. 2:2 Minä sanoin hänelle: "Mihin sinä olet menossa?" Ja hän vastasi minulle: "Mittaamaan Jerusalemiä, nähdäkseni, kuinka leveä ja kuinka pitkä se on oleva".

Sak. 2:3 Ja katso, enkeli, joka puhutteli minua, lähti liikkeelle, ja toinen enkeli lähti häntä vastaan.

Sak. 2:4 Ja hän sanoi tälle: "Juokse, puhu tälle nuorukaiselle ja sano: Jerusalem on oleva muuriton paikkakunta, sillä niin paljon siinä on ihmisiä ja eläimiä.

Sak. 2:5 Mutta minä olen oleva, sanoo Herra, tulimuuri sen ympärillä ja kunnia sen keskellä.

Sak. 2:6 Voi, voi, paetkaa pohjoisesta maasta, sanoo Herra! Sillä minä olen hajottanut teidät neljään taivaan tuuleen, sanoo Herra.

Sak. 2:7 Voi, Siion, pelastaudu, sinä, joka asut tytär Baabelin luona!

Sak. 2:8 Sillä näin sanoo Herra Sebaot: Kunniaksensa hän on lähettänyt minut pakanakansojen luokse, jotka ovat teitä saalistaneet. Sillä joka teihin koskee, se koskee hänen silmäteräänsä.

Sak. 2:9 Sillä katso, minä heilutan kättäni heitä vastaan, ja he joutuvat orjiensa saaliiksi. Ja te tulette tietämään, että Herra Sebaot on lähettänyt minut.

Sak. 2:10 Riemuitse ja iloitse, tytär Siion! Sillä minä tulen ja asun sinun keskelläsi, sanoo Herra.

Sak. 2:11 Sinä päivänä liittyy paljon pakanakansoja Herraan, ja he tulevat hänen kansaksensa, ja minä asun sinun keskelläsi, ja sinä tulet tietämään, että Herra Sebaot on lähettänyt minut sinun tykösi.

Sak. 2:12 Ja Herra ottaa Juudan perintöosaksensa pyhässä maassa ja valitsee vielä Jerusalemin.

Sak. 2:13 Vaiti Herran edessä, kaikki liha! Sillä hän on noussut pyhästä asuinsijastansa

1306. Profetia - Raymond Aguilera 7. Huhtikuuta 1999.

Herra sanoi, että Hän tulee saastuttamaan ja likaamaan Kievin alueen Ukrainassa, ja Hän tulee tekemään sen pahemmaksi. Sillä he eivät pitäneet puhtaana sitä minkä Hän oli puhdistanut. (loppu)

1307. Näky - Raymond Aguilera 7. Huhtikuuta 1999.

Rukouksen aikana Herra antoi minulle näyn, jossa oli neljä riviä sotilaita päässään siniset/vihreät baretit, olivat linjassa vierekkäin. (loppu)

1308. Tapahtuma - Raymond Aguilera 8. Huhtikuuta 1999 klo 7.

Rukouksen aikana Herra näytti monia suonia ja valtimoita, joiden luulin olevan sydäimestä tai keuhkosta.

Palattuani Kiovasta, olen yskinyt ja ollut hengästynyt paljon saasteiden takia, joten ajattelin Herran näyttävän minulle minun keuhkoni tai sydämeni. Joten kysyin Herralta jos ne olivat minun.

Herra sanoi, "Ei! Nuo ovat tämän planeetan ihmisten suonia ja valtimoita. Minä tulen lopettamaan veren virtaamisen hyvin pian!" (loppu)

Tapahtuma klo 7:05 :

Herra antoi minulle nimen tai sanan, "Montunio. Montunio. Montunio." (En tiedä onko tämä kirjoitettu oikein.)

1309. Näky - Raymond Aguilera 10. Huhtikuuta 1999.

Rukouksen aikana Herra antoi minulle kuvan Jeesuksesta Kristuksesta seisomassa korkealla pilvissä tai taivaalla, katsomassa alas maaplaneettaa. (loppu)

Näky:

Minä näen jatkuvasti hengessä kuvan Kristuksesta Ristillä. (loppu)

Huom: Huomenna minun pitäisi mennä Venäläiselle Ortodoksiselle Pääsiäisaterialle Irenen talolle. (loppu)

1310. Näky - Raymond Aguilera 10. Huhtikuuta 1999.

Rukouksen aikana Herra näytti minulle useita ydinräjähdysä.

Näky:

Kuva peuran vasasta, jolla oli suuret tummat silmät. (loppu)

1311. Tapahtuma - Raymond Aguilera 12. Huhtikuuta 1999 klo 15:07.

Herra asetti henkeeni, että sama asia, minä Hän sanoi Roomasta, Hän aikoi tehdä myös Venäjän Ortodoksiselle Kirkolle. (loppu)

1295. Profetia - Raymond Aguilera 28. Maaliskuuta 1999 klo 16:55.

Huom:

Lähestyessäni Roomaa junalla, Herra antoi minulle seuraavan Profetian.

Rooma, Rooma, Rooma, miksi sinä jätit Minut? Sillä niin monta vuotta Minä olen huolehtinut ja hoitanut sinua. Miksi, miksi, olet jättänyt Minut? Minä olen suojellut sinua niin monet vuodet, mutta nyt sinun täytyy myös maksaa kaikesta siitä mitä olet tehnyt Minua vastaan. Kun vasara putoaa (=falls), sinä myös putoat suoraan ja tarkasti. Sinä olet unohtanut niin kuin kaikki muutkin, Kuka on Jumala. Tästä syystä sinä tule tuntemaan Minun Käteni Voiman suoraan ja tarkasti. Tämä on Jehova, Jeesus Kristus, ja Pyhä Henki, puhumassa raskautetulla sydämellä. (loppu)



Kiovan Luolaluostari (Kyiv-Pechersk Lavra, the Monastery) perustettiin 1051, munkki Antonin toimesta . Kuuntele Kellotornin Kellojen soimista ladattavalla äänitteellä ylhäällä.



1312. Profetia - Raymond Aguilera 12. Huhtikuuta 1999 klo 24 Espanjaksi.

Kyllä, Minun poikani, kaikki on valmiina, kaikki on asianmukaista. Asiat, jotka lähetin sinut tekemään ja nyt olet jo (tehnyt), kaikki tarkasti. Tie on saapunut! Kyllä, loppu on saapunut, Enkeli, Kuoleman Enkeli. Kyllä, tie on saapunut! Tie, jota hän tulee käyttämään Jumalan Voimalla, Jumalan Voimalla. Kyllä, Minun pokani, sinä teit kaiken tarkasti, KAIKEN –

tarkasti Jumalan Tavalla.

Asiat, jotka lupasin sinulle, ovat saapuneet. Ne ovat saapuneet, kaikki asian ytimeen! Täältä tulee ilmastonmuutokset, jotka tulevat muuttumaan enemmän ja enemmän ja enemmän. Kuulkaa Minua! Kuulkaa Minua! Se tulee muuttumaan, kaikki Jumalan Tavalla; sillä kaikki on Minun Käsissäni. Minä tiedän asiat, jotka tulevat tapahtumaan ja Minä aion kertoa sinulle vähä vähältä ja vähä vähältä, asiat, Jumalan Tavat.

Kaikki tulee korjatuksi talossasi, ja sinun vaimosi, ja kaikki tulee menemään hyvin Jumalan Voimalla. Sillä Me olemme saapuneet tuohon hetkeen. Kyllä, Jumalan Tavalla kaikki on valmiina ja tarkasti Jumalan Sormella. Täältä tulee Kuoleman Enkeli! Täältä tulee Kuoleman Enkeli! Kyllä, täältä hän tulee. Sillä sinä olet merkannut Kartan. Kyllä, sinä olet merkannut Jumalan Kartan tarkasti. Se on saapunut, sota. Se on saapunut, kaikki! Kaikki – mitä olen kertonut sinulle aiemmin, tulevat tapahtumaan, tarkasti.

Lepää poikani, sinun naisesi, hän jonka lupasin sinulle. Täältä hän tulee, kaikki valmiina kyynelten, kultaisten hiuksien kanssa. Se on saapunut. Kyllä! Lepää, Minun poikani se on saapunut Jumalan Kartta. Kyllä, se on saapunut! Tämä on teidän Isänne, Pojan kanssa, Pyhän Hengen kanssa. Kyllä, se on saapunut Jumalan Tavalla. (loppu)

1313. Profetia - Raymond Aguilera 14. Huhtikuuta 1999.

Herra sanoi, "Täältä tulee ylösalaisin oleva risti." (loppu)

1314. Profetia - Raymond Aguilera 14. Huhtikuuta 1999.

Herra sanoi, "Rotta on irti." (loppu)

1315. Profetia - Raymond Aguilera 14. Huhtikuuta 1999.

Hei Reymundo, kiitos sinulle Reymundo. Sillä kaikki mikä tulee olemaan, tulee olemaan. Minun Vatsani on täynnä mausteita, mineraaleja, tämän planeetan hyviä asioita. Minun täytyy syödä, se mitä Minun täytyy syödä! Minun täytyy sulattaa se, mitä Minun täytyy sulattaa. Jotkut tulevat muutetuksi energiaksi Minun Ruumiilleni. Toiset asiat menevät Minun Ruumiini läpi jätteenä.

Niin kuin Kuoleman Enkeli tekee jalanjälkiä Euroopan poikki. Länsi-Euroopasta Itä-Eurooppaan Jeesuksen Veri tulee suojelemaan, ne asiat jotka ovat Minun, ja Minä tulen tuhoamaan asiat, jotka eivät ole Minun. Ihmiskunnan veri tulee virtaamaan ja pysähtyy Tigris joella. Kun veri pysähtyy, silloin suuri taistelu alkaa, taistelujen taistelu, sotien sota.

Liiton Arkki tulee paljastumaan. Jehovan Voima tulee paljastumaan. Kaikki mitä oli – ei tule olemaan! Kaikki mitä on – tulee pysähtymään! Kaikki mikä on ylös, tulee olemaan alas. Mikä on alas, tulee olemaan ylös. Jehovan Valo tulee Loistamaan pimeydessä. Kuoleman ja tuhon jälki tulee seuraamaan Kuoleman Enkeliä. Lännestä itään, pohjoisesta etelään koko ihmiskunta tulee tietämään, tulee maistamaan Kuoleman Enkeliä korkeimmasta alhaisimpaan, heikoimmasta vahvimpaan, nuorimmasta vanhimpaan, rohkeista ei niin rohkeisiin. Kuoleman Enkeli tulee menemään poikki – yli, yli, yli, maaplaneetan.

Maa tulee tietämään, tulee näkemään, tulee maistamaan Jeesuksen Veren. Kaikki jotka tietävät tulevat vapisemaan pelossa. Ihmisen tieto tulee kuolemaan. Jumalan Viisaus tulee kasvamaan. Ne asiat, joita ihminen pitää rakkaana, hän tulee menettämään. Jehovan Voima tullaan paljastamaan heikoille, Jeesuksen Kristuksen Nasaretilaisen lampaille. Sillä Laidun tullaan siirtämään, Portti tulee avautumaan. Minun Poikani tulee kutsumaan Jumalan Sanalla ja lampaat tulevat seuraamaan, sävyisästi, nöyrästi. Sillä he tuntevat Minun Poikani äänen, Hänen Äänensä soundin, Hänen Jalankäyntinsä äänen ja Voiman ja Kunnian jonka olen Hänelle annettu.

Muistakaa – Jehova on sanonut - Jehova on puhunut – Jehova tulee tekemään. Minulla, Jehovalla joka olen Voimien Voima, Kirkkauksien Kirkkaus, olen lähettänyt Minun Poikani. Jehova on lähettänyt Minun Poikani, Jeesuksen Kristuksen Nasaretilaisen, läpi sen Kartan jonka Minun pieni Reymundo on kävellyt. Muistakaa, te voitte nauraa. Muistakaa Jumalan Voima. Muistakaa, mitä Minä sanon, tulee tapahtumaan kirjaimelleen, asian ytimeen, kaikille jotka ovat vanhurskaita, kaikille jotka ovat hyviä, kaikille jotka ovat Minun Pojastani, Jeesuksesta Kristuksesta Nasaretilaisesta, Pyhän Hengen Voiman kautta. Jehovan Rakkauden kautta, Jeesuksen Kristuksen ja Pyhän Hengen kautta kaikki tulee olemaan juuri niin kuin olen sanonut, asian ytimeen, kirjaimelleen, Jumalan Voimalle. Sillä loppu on edessä. Sillä loppu tulee olemaan Minun Suunnitelmani mukaan, Minun Karttani, Minun Voimani, Minun Rakkauteni mukaan. (loppu)

1316. Näky - Raymond Aguilera 16. Huhtikuuta 1999.

Minä näen kuvan luotisuoran luodista. (loppu)

1317. Tapahtuma - Raymond Aguilera 17. Huhtikuuta 1999 klo 7:30.

Rukouksen aikana Herra sanoi, "Skorpion on ottamassa kaksi askelta. Leppäkerttu on ... (En ymmärtänyt tämän loppua)"

Sitten Herra sanoi, "Minä olen asettanut sinut sivuun. Sinä olet erilainen Minun muihin profeettoihini verrattuna."

Näky:

Näyssä kolme putkea ja näiden kolmen putken päällä oli neljä putkea. (loppu)

Sitten Herra sanoi, että Hän aikoi antaa minulle kuusi muuta vaimoa sen lisäksi, jonka Hän oli luvannut vuosia sitten.

Sitten minä sanoin Herralle, "Tuo ei ole mahdollista!"

Sitten Herra antoi minulle seuraavan sananpaikan Jesajasta. Sitten Jumalan Henki vain liikkui ja liikkui ja liikkui minun ylläni ja eikä päästänyt minua. Minä olin täysin sekaisin ja hyvin kylmä ja sain kylmän väreitä.

Sitten minä kysyin Herralta, "Oletko se sinä Herra?"

Sitten Herra sanoi, "Se olen Minä - Jehova, Jeesus Kristus, ja Pyhä Henki. Olkoon niin! Olkoon niin! Olkoon niin! (loppu)

(Jesajan Kirjasta – 33/38)

Jes 3:13 Herra asettuu käymään oikeutta, nousee kansoja tuomitsemaan.

Jes 3:14 Herra käy tuomiolle kansansa vanhinten ja sen päämiesten kanssa: Te olette raiskanneet viinitarhan; teidän taloissanne on kurjilta ryöstettyä tavaraa.

Jes 3:15 Kuinka saatatte runnella minun kansaani ja ruhjoa kurjien kasvot? sanoo Herra, Herra Sebaot.

Jes 3:16 Ja Herra sanoi: Koska Siionin tyttären korsi koreat, kulkevat kaula kenossa ja silmillään vilkuillen, astua sipsuttelevat ja nilkkarenkaitaan kilistelevät,

Jes 3:17 tekee Herra Siionin tyttären pääläen rupiseksi, ja Herra paljastaa heidän häpynsä.

Jes 3:18 Sinä päivänä Herra poistaa koreat nilkkarenkaat, otsanauhat, puolikuukorut,

Jes 3:19 korvarenkaat, rannerenkaat, hunnut,

Jes 3:20 juhlapäähineet, jalkakäädyt, koruvyöt, hajupullot, taikahelyt,

Jes 3:21 sormukset, nenärenkaat,

Jes 3:22 juhlavaatteet, kaavut, vaipat, kukkarot,

Jes 3:23 kuvastimet, aivina-paidat, käärelakit ja päällysharsot.

Jes 3:24 Silloin tulee tuoksun sijaan löyhkä, yön sijaan nuora, käherretyn tukan sijaan kaljuus, korupuvun sijaan säkkiverho, kauneuden sijaan polttomerkki.

Jes 3:25 Sinun miehesi kaatuvat miekkaan ja sinun sankarisuusi sotaan.

Jes 3:26 Ja Siionin portit valittavat ja vaikeroivat, ja typötyhjänä hän istuu maassa.

Jes 4:1 Sinä päivänä seitsemän naista tarttuu yhteen mieheen sanoen: "Me syömme omaa leipäämme ja vaatetamme itsemme omilla vaatteilla, kunhan vain meidät otetaan sinun nimiisi; poista meidän häpeämme".

Jes 4:2 Sinä päivänä on Herran vesa oleva Israelin pelastuneille kaunistus ja kunnia ja maan hedelmä heille korkeus ja loisto.

Jes 4:3 Ja ne, jotka Siionissa ovat säilyneet ja Jerusalemissa jäljelle jääneet, kutsutaan pyhiksi, kaikki, jotka ovat kirjoitetut Jerusalemissa elävien lukuun -

Jes 4:4 silloin kun Herra on pessyt pois Siionin tyttären saastan ja huuhtonut Jerusalemissa sen verenviat tuomion ja puhdistuksen hengellä.

Jes 4:5 Ja Herra luo Siionin vuorelle koko asuinsijansa ylle ja sen juhlaokousten ylle pilven päivän ajaksi ja savun ynnä tulenliekin hohteen yöksi, sillä kaiken kirkkauden yllä on oleva peite

Jes 4:6 ja verho varjoamassa päivän helteeltä sekä turvaamassa ja suojaamassa rajuilmalta ja sateelta.

1318. Näky - Raymond Aguilera 18. Huhtikuuta 1999.

Herra antoi minulle näyn käärmeestä syömässä mustaa rottaa tai hiirtä. (loppu)

1319. Näky - Raymond Aguilera 19. Huhtikuuta 1999.

Herra antoi minulle näyn sudesta, jolla oli silmälappu oikean silmänsä päällä.

1320. Profetia - Raymond Aguilera 22. Huhtikuuta 1999 klo 20:15 Espanjaksi.

Se olen Minä. Se olen Minä, Minun poikani. Se olen Minä. Minä olen asettanut kaiken asian ytimeen, aika jolloin sen täytyy tapahtua. Kaikki on Minun Käsissäni, sinun vaimosi, sinun tyttäresi, sinun poikasi, kaikki ne asiat, jotka Minä aion antaa sinulle. Minä tulen antamaan ne sinulle, Jumalan Liekillä. Täältä tulee sinun vaimosi, Minun poikani. Täältä hän tulee! Minä kerroin sinulle monia vuosia sitten, että Minä tulisin antamaan hänet sinulle, ja Minä en ole vielä kukaan vaihtanut Mieltäni. Täältä hän tulee kyynelten kanssa, ilon kanssa, kaiken sen kanssa mikä on Jumalasta. Hän tulee etsimään sinua Jumalan Sydämellä, mielellä. Kyllä, Reymundo, täältä hän tulee – sinun sydämesi nainen!

Mutta muista, meidän täytyy mennä Minun Poikani kaupunkiin. Kyllä! Minä haluan sinun laittavan öljyn paikkaan, jonka Minä tulen näyttämään sinulle. Minä alan lähettämään sinulle rahaa, jotta sinä voisit mennä tänä vuonna paikkaan; jonka Jumalan Liekki osoittaa. Muistatko Daavidin paikan? Daavid tiesi kaiken mitä Jumala halusi ja hän teki sen voimalla asian ytimeen. Mutta nyt Minä haluan sinun menevän ympäri Daavidin kaupunkia and Minä haluan sinun laittavan öljyn paikkoihin, jotka Minä tulen näyttämään, jotka Minä sanon sinulle. Minä tulen lähettämään monia Enkeleitä sinun kanssasi. Sillä paholainen ei halua sinun menevän. Hän haluaa pysäyttää sinut, mutta hän ei voi tehdä mitään. Koska Loppu on saapunut ja Minä haluan sinun merkkavaan paikat Daavidin kaupungin ympärillä.

Kyllä, se on saapunut asian ytimeen – Jumalan asiat! Maailman ihmiset eivät usko sen mitä sinä olet tekemässä olevan tärkeää, mutta he tulevat saamaan selville, kun Jumalan Käsi iskee tätä maailmaa. Minä olen kertonut sinulle, että sota taivaissa on jo alkanut ja taistelu on tulossa kovemmaksi ja kovemmaksi. Paholaisen asiat ja Jumalan asiat ovat iskemässä toisiaan todella kovaa, naama Naamaan, ja pää Päähän. Kyllä! Hengen Voima alkaa iskemään maailmaa samalla tavalla. Mutta Minä kerron sinulle nämä asiat vähä vähältä. Sillä Minä tiedän, että sinun mielesi ei voi ymmärtää kaikkea, mitä Minä olen kertomassa sinulle.

Sinä ja Minä tiedämme, että Jumalan Tavat ovat kovia, mutta tällä tavalla se on. Minä tiedän, että ihmiset ovat tulossa vihaiseksi sinulle, koska sinä olet rukoillut niissä paikoissa johonka Minä lähetin sinut. Minä tiedän, että se ei ollut helppoa, mutta Minä lähetin sinut Pyhän Hengen kanssa. Minä lähetin sinut Enkelien kanssa. Kaikki meni niin kuin Minä kerroin sinulle. Eikö tämä ole oikein! Minä tiedän ne asiat ja taistelut, jotka tapahtuivat siellä, mutta kaikki on Minun Käsissäni, Minun poikani. Se kaikki on! Ja se tulee olemaan sama, kun Minä lähetän sinut vanhaan kaupunkiin.

Oi, Oi paholainen tulee vihaisemmaksi. Sillä hän tietää sinun tekevän Jumalan Karttaa asian ytimeen. Hän aikoo iskeä sinua mieleesi ja sydämeesi, mutta kaikki tulee menemään hyvin koska siellä ovat Minun Enkelini kaikkialla ympärilläsi, Jumalan Voimalla. Kaikki tulee menemään hyvin! Mutta noista asioista Minä tulen kertomaan sinulle enemmän, kun päivät kuluvat. Mutta muista, täältä tulevat rahat, täältä tulee sinun vaimosi, täältä tulee kaikki ne asiat mitkä Minä olen luvannut sinulle. Kyllä! Sillä Minä en sano yhtä asiaa ja tee toista. Täältä tulee Voima. Täältä tulee Käsi. Täältä tulee Jumalan kaikki korjaamaan asiat, joiden täytyy tapahtua.

Maailma tulee olemaan peloissaan, mutta Minä en välitä, jos maailma tulee vihaiseksi tai jos he tulevat pelästymään. Sillä kaikki tapahtuu Minun Aikataulussani, sillä Minä olen Jumala. Niin kuin minä kerroin sinulle, sota taivaassa on tulossa intensiivisemmäksi. Mutta kaikki on Minun Käsissäni. Kaikki tulee tapahtumaan niin kuin Minä kerroin sinulle asian ytimeen. Täältä tulevat maailman kyneleet asian ytimeen. Mutta jos he eivät lue Raamattua, jos he eivät etsi Minun Poikaani. He tulevat kärsimään enemmän. Minä kerron heille syömään ehtoollista ja he tulevat kuuroiksi. Minä käsken heitä rukoilemaan ja he tulevat kuuroiksi. Minä käsken heitä etsimään Minun Poikaani ja he tulevat kuuroiksi. Ja tämä koskee myös ihmisiä kirkoissa, he ovat kuuroja ja sokeita. He uskovat tietävänsä sen kaiken ja he eivät tiedä mitään. Mutta täältä tulee Minun Käteni, olivat he sitten valmiita tai eivät! Täältä tulee Minun Käteni Minun Poikani Voimalla, teidän Jumalanne Voimalla, Pyhän Hengen Voimalla.

Valmistaudu! Lepää! Sillä Minä tiedän että sinä olet väsynyt, mutta kaikki tulee tapahtumaan Jumalan Ajoituksella. Minä tulen kertomaan sinulle päivän, jolloin sinun täytyy lähteä. Minä tulen lähettämään sinulle tuon rahan. Minä tulen lähettämään sinulle pyhien rukoukset. Minä tulen lähettämään sinulle Enkelit. Sillä Minä olen jo asettanut sen päivän, jolloin se tulee tapahtumaan. Kaikki mitä sinun täytyy tehdä on: kun Minä käsken sinua hyppäämään, sinun täytyy hypätä! Kun Minä käsken sinua pysähtymään, sinun täytyy pysähtyä! Kun Minä käsken sinua lähtemään liikkeelle, sinun täytyy lähteä liikkeelle! Se on hyvin helppoa, eikö ole niin, Reymundo! Se on hyvin helppoa!

Mutta älä huolehdi. Minä kerroin sinulle, että Minä tulisin lähettämään sinulle rahaa, kun Minä lähetin sinut valtioihin (Euroopassa). Minä kerroin sinulle, että tulisin suojelemaan sinut, ja Minä suojelin sinut! Eikö tämä ole oikein! Mutta nyt Minun täytyy lähettää sinut toiseen paikkaan, toiseen kaupunkiin, Jumalan kaupunkiin. Mutta Minä tulen kertomaan sinulle enemmän tulevina päivinä. Minä tulen kertomaan sinulle enemmän, sillä Minä tiedän sinun olevan väsynyt. Minä tiedän, että sinun mielesi ei voi ajatella juuri nyt. Sinun ruumiisi täytyy nukkua, mutta muista, mitä Minä olen luvannut sinulle, mitä Minä tulen

antamaan sinulle. Jumalan Sydämellä, Minä kerron sinulle Totuuden.

Se on saapunut, Jumalan Päivä. Kerro ihmisille, että heidän täytyy rukoilla. Että heidän täytyy lukea Raamattua. Sillä täältä tulee Minun Poikani Pyhän Hengen Voimalla, Enkelten Voimalla, Jumalan Sanalla. Muista, lepää Minun poikani. Sinä olet tehnyt työsi erittäin hyvin ja asian ytimeen. Se on saapunut, kaikki mikä on Jumalasta. Loppu. Kyllä! Kyllä! Kyllä! (loppu)

1321. Profetia - Raymond Aguilera 24. Huhtikuuta 1999 klo 18:15.

Peukalo on nuppineulalla ja nuppineula tullaan pistämään kaikkien paikkojen läpi Euroopassa Lännestä Itään ja kaikkialla maailmassa. Jehovan Voimalla, Jeesuksen Kristuksen Voimalla, Pyhän Hengen Voimalla, Minä tulen laittamaan nuppineulan kaikkeen, mikä on vanhurskasta, mikä on pahuutta, kaikessa mitä on, mitä tulee olemaan. Minä tulen pistämään sen maaperään. Minä saatan Läsnäoloni tietäväksi kaikille planeetalla. Sillä puhdistuksen aika on täällä. Sillä ihmisen aika on loppunut.

Täältä tulee Kallio. Täältä tulee Nuppineula. Täältä tulee Peukalo. Täältä tulee Jehovan Voima ja Kunnia. Muistakaa Sanani, että Karttaa ollaan tekemässä, ollaan piirtämässä, tarkasti, kirjaimelleen. Aikataulu on tulossa lähelle. Niin kuin lapsi, jota imetetään naisen, äitinsä rinnoista. Niin myös uusi maailma, uusi taivas, tullaan imettämään, uuteen alkuun. Ja kaikki mikä on likaista, kaikki mikä on lopussa, tullaan huuhtomaan pois. Koska sillä mikä on puhdasta, ei ole mitään tekemistä sen kautta mikä on likaista. Muistakaa Minun Sanani "Loppu on edessänne!"

Muistakaa Minun Sanani. Se tulee ilman varoitusta, ilman ääntä. Päivä on täällä, joka on mainittu Raamatussa. Laittakaa nenänne Raamattuun ja lukekaa ja rukoilkaa ja te tulette näkemään kuinka Jehova Työskentelee Sanan kautta, Pyhän Hengen Voiman kautta. Muistakaa – Minä Rakastan teitä, mutta Minä Rakastan sitä, mikä on puhdasta, mikä on virheetöntä, mikä on vanhurskasta. Kaikki muu ei kuulu Minulle! (loppu)

1322. Profetia - Raymond Aguilera 2. Toukokuuta 1999 klo 12:30 Espanjaksi.

Kyllä, Reymundo, Oksa, Jumalan Oksa. Kaikki on valmista! Kaikki on tarkasti! Täältä Minä tulen tuhoamaan kaiken mikä on paholaisesta. **KUULKAA MINUA! KUULKAA MINUA!** Täältä tulee vasara. Kyllä, täältä tulee vasara! Kyllä, se on saapunut. **KUULKAA MINUA! KUULKAA MINUA!** Se on saapunut. Se on saapunut. Loppu on saapunut! Minä en tiedä miksi te ette lue Raamattujanne. Miksi te ette avaa silmiänne ja korvianne? Sillä täältä tulee vasara tarkasti. Teidän täytyy lukea ja teidän täytyy oppia Jumalan Sana jos haluatte pelastaa itsenne. Teidän täytyy etsiä Minun Poikaani. Teidän täytyy rukoilla. Teidän täytyy nauttia Ehtoollista. Täältä tulee vasara. **KUULKAA MINUA! KUULKAA MINUA!** Täältä tulee vasara. Kyyneleet Silmissäni Minä kerron teille Totuuden! Kyllä, Kyyneleet, Minä

kerron teille että täältä tulee vasara.

Kiirehtikää, Minun Lampaani täältä tulee Minun Poikani, Jeesus. Kyllä etsikää Häntä Jumalan Sydämellä. Se on saapunut. Kyllä! Se on saapunut – vasara! (loppu)

1323. Profetia - Raymond Aguilera 2. Toukokuuta 1999.

Herra sanoi, "Jokainen päivä ilman sinua – on kuin päivä ilman auringonpaistetta.." (loppu)

1324. Profetia - Raymond Aguilera 5. Toukokuuta 1999.

Rukouksen aikana minä kysyin Herralta koska meidän pitäisi lähteä Israeliin.

Herra sanoi, "Heinäkuun 19, 1999." (loppu)

1325. Profetia - Raymond Aguilera 6. Toukokuuta 1999 klo 15:45.

Kenkä, kenkä, laittakaa kenkänne jalkaan ja juoskaa ja piilottakaa itsenne. Sillä täältä tulee paholainen terävine hampaineen etsimässä teitä täältä ja tuolta. Kiirehtikää! Laittakaa kenkänne jalkaan ja juoskaa ja piilottakaa itsenne. Täältä tulee paholainen terävine hampaineen. Minä kerron teille ja Minä kerron teille, jotta te voisitte valmistautua, mutta te ette kuuntele Minua. Mikä häpeä! Mikä häpeä! Sillä täältä tulee se päivä, jolloin teidän täytyy tietää – Jumalan asiat asian ytimeen. Te uskotte, että kaikki tulee menemään niin kuin ne ovat nyt. Kaikki on helppoa! Täältä tulee kova päivä, päivä asian ytimeen.

Minä olen jo käskenyt poikaani, Reymundoa, aloittamaan Kartan jälleen kerran. Te uskotte hänen olevan hullu, mutta Minä tulen näyttämään teille tulevina päivinä, kuinka hulluja te olette. Sillä paholainen on valmis. Hänellä on nälkä vereen. Hän haluaa syödä asiat, jotka ovat hyviä. Jos te olette Minun lampaitani, teidän täytyy tehdä itsenne valmiiksi. Teidän täytyy lukea Raamattua. Teidän täytyy etsiä Minun Poikaani. Täältä tulevat pommit. Täältä tulevat luodit. Täältä tulevat maanjäristykset. Täältä tulevat kaikki, jotka tulevat pelottamaan teitä! Kyllä! Paholaisen hampaat ovat terävät. Hän haluaa syödä teidät! Minä kerron teille ja Minä kerron teille ja Minä kerron teille! Mutta te asetatte kätenne korvienne päälle.

Mutta Minä olen jo ilmoittanut Minun Reymundolle, että menisi ja merkkaisi maaperän. Ja hän on tekemässä itseään valmiiksi juuri nyt! Hän on alkanut tehdä niitä asioita, jotka hänen täytyy tehdä. Sillä hän haluaa tehdä itsensä valmiiksi menemään Jumalan Tielle. Minä tulen lähettämään hänelle rahaa. Minä tulen lähettämään hänelle rukouksia ja Enkeleitä. Sillä se mitä hänen täytyy tehdä, on HYVIN TÄRKEÄÄ! Uskoitte te Minua tai

ette! Täältä tulee päivä, jolloin te tulette olemaan kasvot vastakkain paholaisen kanssa. Koska te ette kuunnelleet Minua ja te ette etsineet Minua. Ja paholainen tulee syömään teidät. Mikä häpeä! Mikä häpeä! Sillä Minä kerron teille Kyynelillä. Minä kerron teille Minun Sydämelläni, jotta te voisitte pelastaa itsenne.

Mutta jos ette tee sitä mitä Minä sanon teille, paholainen tulee syömään teidät. Ja Minä en! - tule tekemään mitään sen tähden. Sillä Minä olen kertonut teille ja Minä olen kertonut teille, ja te ette kuuntele, Minua. Mutta muistakaa, olen jo lähettänyt Minun Ohjeeni Reymundolle, että hän menisi! Kun hän menee – hän osoittaa kaiken mitä hänellä on – tekemään sen mitä Minä olen sanonut hänelle. Hän kärsii, mutta hän kärsii lampaitten tähden. Jumalan rakkauden tähden hän kärsii. Mutta te tulette kärsimään vielä enemmän, jos paholainen syö teidät.

Kiirehtikää – avatkaa Raamattunne ja rukoilkaa Jumalan sydämellä. Sillä täältä tulevat kovat päivät koko maailmalle. Tämä on teidän Isänne, Pojan kanssa, Pyhän Hengen kanssa, Taivaan Huulilla kertomassa teille Jumalan Neuvon.

1326. Tapahtuma - Raymond Aguilera 7. Toukokuuta 1999 klo 18:30.

Rukoillessani alla olevan sähköpostin tähden, Herra käski minua postittamaan sen. Sitten aloin rukoilla lisää yksityiskohtia tulevaa Israelin missiomatkaa koskien, ja Herra antoi minulle alla olevan Näyn.

Sähköposti:

Subj: Re: *Antaminen*

Date: 99-05-07 11:47:49 EDT

From: ReyAgu

To: THOMAS.@XXXXXX

In a message dated 99-05-07 10:03:10 EDT, you write:

<< Subj: Antaminen

Date: 99-05-07 10:03:10 EDT

From: THOMAS.@XXXXXX (THOMAS)

To: reyagu@aol.com

Ray,

Jos koet johdatusta tehdä niin, pyydän sinua postittamaan tämän sähköpostilistallesi. Ajattelin kuinka helposti Israelin matkan kustannukset tulisivat, jos jokainen joka nauttii saada sinun sähköpostejasi, lähettäisi sinulle pienen summan matkan kustannuksia varten. Jos jokainen antaisi vain \$10 tai \$25, summa kasvaisi nopeasti. Meitä muistutetaan Ef. 4:28, miksi Jumala on antanut meille

kyvyn tehdä työtä. Se on myös paljon siunatumppaa antaa kuin saada. Jokainen joka tukee sinua, tukee Herran työtä.

Ef. 4:28 Joka on varastanut, älköön enää varastako, vaan tehkөөn ennemmin työtä ja toimittakoon käsillään sitä, mikä hyvää on, että hänellä olisi, mitä antaa tarvitsevalle.

Myös, minua kovasti kiinnostaisi tietää, oletko pitänyt kirjaa kaikista niistä paikoista, jotka voitelit viimeisellä matkalla. Jos olet, voisitko jakaa nämä meidän kanssamme? Ymmärrän jos koet, ettet voi tehdä niin.

Thomas >>

Hei Thomas,

Kiitoksia sähköpostista. Minä tulen tekemään listan kaikista paikoista, joissa kävimme Euroopan matkalla, niin pian kuin Eva lähettää minulle Kartan näistä paikoista. Tulen rukoilemaan pitäisikö minun postittaa sinun sähköpostisi. Jumalan siunausta.

Teidän Kristuksessa,ray

Näky:

Rukouksen aikana Herra antoi minulle näyn tästä vanhasta kuolleesta puusta keskellä tätä autiota, karua autiomaata. Maa-alue näytti pelottavalta, oranssin pimeän taivaan kanssa. Jatkoin rukousta kun katsoin tätä outoa maisemaa hengessä. Sitten silmäni tulivat vedetyksi tähän vanhaan kuolleeseen puuhun. Kun katselin, näin käärmeen tiukasti kääriytyneenä yhden kuolleen oksan ympärille, lähellä puun latvaa. Käärme näytti pelkäävän liikkumista, kun se puristui tiukasti oksan ympärille. Sitten jollakin tavalla oksa katkesi ja putosi käärme tiukasti sen ympärille kietoutuneena karuun maahan. Hyvin outo, mutta vaikuttava näky. (loppu)

1327. Tapahtuma - Raymond Aguilera 9. Toukokuuta 1999 klo 17.

Kirje ihmisille sähköpostilistalla:

Hei veljet ja sisaret,

Niin kuin te kaikki tiedätte, on hengellinen sodankäynti ollut voimasta täällä kahtena viime päivänä. No, se vaikuttaa heikentyneen jonkin verran. Sitten, tänään sain sähköpostin veljeltä Kristuksessa, joka halusi minun menevän takaisin Amsterdamiin Kansainvälisille Rukouspäiville 23 toukokuuta 1999. Olen ilmoittanut hänelle, ettei minulla ollut rahavaroja, joten ei voi mennä. Hän on lähettänyt minulle takaisin sähköpostin, sanoen voivansa mahdollisesti maksaa lentoliput, jos hänen vaimonsa hyväksyisi tämän, ja jos vaimo ei hyväksyisi tätä – ehkä hänen työpaikkansa voisi maksaa lentoliput, tai hän voisi löytää jonkun muun tavan toteuttaa tämä. En todellakaan tiedä, oliko tämä syy kaikkeen hengelliseen sodankäyntiin muutamana viime päivänä, mutta minulla ei silti vielääkään ole rahaa hotellimaksuihin ja ruokaan.

Voin myös kertoa, että tämä veli oli odottamassa minua Amsterdamin lentokentällä paluumatkallani Euroopan missiomatkaltani (hän sai tiedon pojaltani, joka oli tehnyt jonkinlaista tietokonetaidetyötä yhtiölle, jossa hän työskenteli.), mutta en tavannut häntä koska vaihdoin lentoyhtiötä Kiovassa. Ainoa ajateltava syy minun miestäni minkä takia en tavannut häntä, oli että Herra halusi minut takaisin kotiin kirjoittamaan ylös ja lähettämään profetiat ulos internetin kautta. Mutta nyt kun olen päättänyt tuon mission, minut on sitten heitetty keskelle jonkinlaista hengellistä sodankäyntiä ja nyt hän lähettää minulle sähköpostia mahdollisesta matkasta takaisin Amsterdamiin näille Kansainvälisille Rukouspäiville. Se vaikuttaa kuin minulla olisi jonkinlainen ovi avoinna takaisin Amsterdamiin. Voin myös lisätä, että olen levännyt vain kolme päivää ja olen juuri vasta tottumassa nukkumisaikoihini (Kalifornian aikaan). **Rukoilkaa, jos tämä ei ole Herrasta, että Hän pysäyttäisi tämän mahdollisen matkan.**

Olen rukoillut tämän puolesta ja Herra antoi minulle saman näyn, jonka Hän antoi minulle aiemmin:

1254. Näky - Raymond Aguilera 17. Maaliskuuta 1999 klo 7:30.

Herra antoi minulle näyssä paljaan ihmisen jalan. Kun jalan kantapää irtosi maasta tämä suunnaton Valkoinen Valo tuli näkyväksi kun jalka liikkui ja jätti jälkeensä Valkoisen valon juovan ilmaan jalan liikkuesssa, mutta näin vain yhden jalan. (loppu)

Näky:

Ainoastaan tällä kertaa varvas oli maassa ja Kantapää nousi ylös ja voin nähdä maata Herran Kantapään pohjassa, enkä Valkoista Valoa. Sitten Varvas kiertyi laittaen Kantapään liikkumaan vasemmalle ja salamoita tuli Kantapään pohjasta ja ne tekivät salamoista kaarimuodon ja siirtyivät kohti vasenta kun Kantapää liikkui.

Sitten Herra sanoi, "Minä olen, Minä olen, Minä olen."

Näky:

Sitten näky naisesta, jolla oli jalassaan musta korkeakorkoinen kenkä. Kaikki mitä voin nähdä oli hänen jalkansa ja kenkänsä, mutta kengän sisällä oli punainen ruusu, jonka varsi oli livahtanut kengän reunalle (hänen kantapäänsä reunan ja korkeakorkoisen kengän välissä) lähellä hänen nilkkaansa. Sitten kuva vaihtui uudestaan ja punainen ruusu oli korkeakorkoisen kengän kaariosan alla (se ei ollut musertunut).

Näky:

Sitten siinä oli näky naisesta, jonka molemmat kantapäänsä olivat syvälle istutettu tai puristettu lattialle, niin ettei häntä olisi pystytty vetämään ylös. Melkein kuin jos Herra olisi aikomassa vetää hänet ylös ja hän ei halunnut nousta. Sillä tällä hetkellä hän jopa asetti takapuolensa lattialle vastustaakseen vielä enemmän tätä mahdollista vetämistä.

Näky:

Sitten näin Herran pitävän oranssikeltaista palloa Kädessään.

1328. Profetia - Raymond Aguilera 11. Toukokuuta 1999 klo 15:30.

Hei Reymundo – Tunnen kuin haluaisin tulla alas ja antaa sinulle Suuren Suudelman! Sillä sinun henkesi valitsi oikein. En halunnut sinun menevän Amsterdamiin. Vaikka kaikki sinun näkysi olivat oikeita, en halunnut sinun menevän! Haluan sinun lepäävän Israelin matkaa varten. Toivottavasti tämä pieni testi ei järkyttänyt sinua, mutta tarvitsen sinun olevan keskittyneenä ja tarkkana. Minä todella nautin työskennellä auliiden astioiden kanssa, jotka kysyvät ensin Minulta, ennen kuin menevät ulos. Ja toinen asia, olen kertonut tulevalle vaimollesi, että hän se on. Katsotaanpa, onko hän aulis astia.

Myös, siellä on monia ihmisiä Kristuksen Ruumiissa, joita olen siunannut 4, 5, 6, 7, 8 sataa kertaa ja olen sanonut heille, että tukisivat Minun Profeetallista Palvelutyötäni, kuukausittain, ja sinä et ole saanut heidän tukeaan. Nämä ovat haluttomia astioita, ja minkä Minä annan – sen Minä voin ottaa pois. Nämä ihmiset ainoastaan haluavat, ja he eivät tiedä kuinka antaa – joten Minä aion ottaa "Kaiken" pois, minkä olen antanut heille. He tulevat itkemään ja itkemään ja he tulevat itkemään, mutta KAIKKI kuuluu Minulle ja Minä voin tehdä mitä Minä haluan, sillä mikä on Minun. Reymundo, maailma ei ole muuttunut. Sillä nämä ihmiset rakastavat materiaalisia asioitaan enemmän kuin Jumalaansa. Aika ei ole muuttanut mitään ja heidän Raamatunlukunsa ei ole auttanut heitä – koska heillä on toinen jumala.

Valmistaudu, sillä täältä tulee vaimosi Jumalasi Rakkaus sydämessään. Sinä todella tarvitset vähän apua, Minun pieni poikani. Täältä tulee auttajasi, Minun aulis astiani. Ja täältä tulee Minun Siunauksieni poisto vastahakoisilta astioilta, Saatanan astioilta - totisesti! Olkoon niin! Olkoon niin! Olkoon niin! (loppu)

1329. Profetia - Raymond Aguilera 13. Toukokuuta 1999 klo 1:30.

Euroopan sydänmaa tullaan tuhoamaan korjauskelvottomaksi. Pöllö tulee lentämään pohjoiseen – sitten sota alkaa. Muistakaa pöllö! Muistakaa Minun Jalanjalkeni! Kuun ja auringon sijainti tulee olemaan paikallaan. Minä tunnen ihmisten sydämet. Minä tunnen Saatanan ja hänen seuraajiensa sydämet. Olkoon niin! Olkoon niin! Kaikki tulee tapahtumaan Minun Suunnitelmani mukaan tarkasti, kirjaimellisesti – Jehovan Tahto tullaan suorittamaan loppuun. (loppu)

Tapahtuma:

Yllä olevan profetian jälkeen kysyin Herralta, "Miltä tämä nainen, jonka Sinä olet valinnut olemaan minun vaimoni näyttää? Onko mahdollista, että hän lähettäisi minulle valokuvan? Anna anteeksi minulle jos olen väärässä kysyä tätä."

Herra sanoi, "Olkoon niin! Olkoon niin! Olkoon niin!"

1330. Profetia - Raymond Aguilera 13. Toukokuuta 1999 klo 6:45.

Minä olen Kaiken Jumala! Minä olen, mitä te näette kun te heräätte ylös aamulla. Minä olen loistava aurinko. Minä olen kirkas Valo. Minä olen se Rakkaus, mikä on teidän sydämissänne. Kaikki – Kaikki olen Minä, Jehova, Jeesus Kristus, ja Pyhä Henki. Varokaa, varokaa, sillä paholaisen rakkaus, rakkaus aineelliseen, rakkaus kaikkeen mikä ei ole Jumalasta, on edessänne! Mutta muistakaa suuri luopumus, luopumus, enkelten luopumus, Saatanan luopumus. Kaikki tullaan keräämään, kaikki tullaan laittamaan paikkaan, johonka Minä en haluaisi lähettää ketään.

Joten Minun lapseni, muistakaa auringonnousu. Muistakaa kauniit kukkaset. Muistakaa se Rakkaus mikä Minulla on Sydämessäni teitä kohtaan. Lukekaa Raamattua. Tutkikaa! Tutkikaa Jumalan Sanaa. Ottakaa Ehtoollista, ja rukoilkaa ja rukoilkaa ja rukoilkaa. Sillä tulevat päivät tulevat olemaan ankaria, tulevat olemaan asian ytimeen, tulevat olemaan puhdistukseen aikaa. Jotkut niistä Sanoista, joita Minä olen antanut teille, tulevat järkyttämään teitä, tulevat ravistamaan teitä, hämmentämään teitä, mutta ne ovat Jumalalta.

Jotkut ihmiset näkevät Minut Rakkautena, ja Rakkautena, ja Rakkautena, mutta siellä on toinen puoli tuossa Kolikossa. Puoli, joka sanoo – Jumala voi nuhdella niitä joita Hän Rakastaa – Jumala voi kouluttaa niitä joita Hän Rakastaa – Jumala korjaa niitä, joita Hän Rakastaa. Teidän täytyy kääntää Kolikko ympäri ja nähdä Jumalan **TÄYSI** todellisuus. Monet tämän päivän kirkoista opettavat ainoastaan toista puolta Kolikosta. Minä tulen näyttämään teille toisen puolen Kolikosta Minun Sydämeni Rakkaudella, Minun Poikani Rakkaudella, Pyhän Hengen Rakkaudella. Kaikki tullaan ohjaamaan – kaikki tullaan erottamaan – kaikki tullaan suuntaamaan joko syvyyteen tai Taivaaseen. Te tulette menemään läpi yhden vaikeimmista ajoista, mitä on ikinä ollut.

Tämän päivän kirkot kertovat teille puolitotuuksia. He kertovat teille toista puolta Raamatusta. Vain sen osan joka kutittaa heitä korvasyyhyyn, vain sen osan joka täyttää heidän taskunsa, ainoastaan niitä asioita jotka hyödyttävät johtajistoa. Mikä häpeä! Mikä häpeä! Mikä häpeä! Sillä Minun Lampaani, Minun Karitsani tulevat kärsimään tämänkaltaisen johtajiston tähden, mutta Karitsoilla ja Lampailla on Minun Sanani. Muistakaa Lasarus. Muistakaa luola. Muistakaa asiat, jotka olen kertonut teille vuosien aikana. Minun Rakkauteni on siellä! Minun Käteni on siellä! Minun Suojelukseni on siellä! Mitä te teette sillä, mitä Minä olen antanut teille, tulee päättämään, mitä te tulette olemaan, missä te tulette olemaan, ja kuinka te pääsette sinne!

Muistakaa Jehovan Sanat. Muistakaa Jeesuksen Kristuksen Sanat. Muistakaa Pyhän Hengen Sanat. Pyhän Hengen Voiman kautta, Minä olen toteuttamassa asiat jotka tulevat tapahtumaan seuraavien muutamien päivien, seuraavien muutamien vuosien aikana, mutta kaikki on Minun Käsissäni. Kuunnelkaa Minun profeettojani. Kuunnelkaa Minun Sanani Voimaa. Sillä jos te olette Minun Lampaitani, ja te olette Minun Karitsoitani, tämä sanoma tulee koskettamaan teidän henkeänne. Sillä teidän Jumalanne Jehova ei pelaa pelejä. Hän on suora! Hän on asian ytimeen! Ja Hän on Voimien Voima! Hän on

Rakkauden Rakkaus! Muistakaa Minun Sanani – Kaikki tulee olemaan – Kaikki tulee toteutumaan – Minun Tahtoni mukaan! Jehovan Tahdon, Jeesuksen Kristuksen Tahdon, Pyhän Hengen Tahdon mukaan. (loppu)

1331. Näky - Raymond Aguilera 13. Toukokuuta 1999.

Herra antoi minulle näyn, jossa Hän oli rikkomassa vuohipukin sarvia. (loppu)

1332. Profetia - Raymond Aguilera 13. Toukokuuta 1999 klo 15:55.

Ruumis tulee säilymään puhtaana edelleen niillä, jotka lukevat Raamattua alusta loppuun Pyhän Hengen Voiman tehdessä yhteistyötä jokaisen pienen lampaan hengen kanssa, jokaisen pienen karitsan. Totuus tulee ilmaisemaan itsensä tämän yhteyden kautta, Jumalan yhteyden kautta. Opettajat ovat kelpoja, mutta useimmat ovat korruptoituneita. Teidän täytyy oppia rukoilemaan, rukoilemaan ja rukoilemaan. Luottakaa Pyhään Henkeen ohjaamaan teitä, osoittamaan teitä Jeesukseen Kristukseen Nasaretilaiseen. Tällä tavalla te tulette löytämään Isän, Minun.

Meidän täytyy ohittaa johtajisto, Pyhän Hengen voimalla – tämä tulee tehdyksi, lukemalla Raamattua kannesta kanteen, rukouksen kautta, Ehtoollisen kautta, Jehovan Rakkauden kautta, Jeesuksen Kristuksen Rakkauden kautta, Pyhän Hengen Rakkauden kautta. Sillä tämä on se, missä VOIMA on! Ei missään muualla. Kaikki muut joko työskentelevät Minun kanssani tai Minua vastaan. Se on näin yksinkertaista! Älkää tulko levottomiksi. Olkaa kärsivällisiä. Luottakaa ja uskokaa. Sillä Jumalan Armo on aina siellä. Tehkää parannus synneistänne. Lukekaa Raamattua. Rukoilkaa ja jatkakaa eteenpäin.

Minä ymmärrän ne taakat, jotka sinulla on. Minä ymmärrän maailman taakat, mutta ne asiat, jotka ovat Minun, tullaan pelastamaan, ja ne asiat jotka eivät ole Minun tulevat pyyhkäistyksi pois. Muistakaa Minun Sanani! Sillä Minä en Valehtele! Jeesuksen Kristuksen asiat, Pyhän Hengen asiat, Jehovan asiat, tulevat kestämään ikuisesti ja iankaikkisuudesta iankaikkisuuteen. Mutta teidän itse täytyy keskittyä. Teidän täytyy keskittyä Jumalan asioihin. Sillä tämän maailman asiat tulevat ja menevät. Ystävät tulevat ja menevät. Vaimot tulevat ja menevät. Perheenjäsenet tulevat ja menevät. Jeesus Kristus, Pyhä Henki, Jehova tulevat olemaan siellä aina! Ovat aina olleet siellä! Ja tulevat aina olemaan siellä!

Muistakaa Minun Sanani – Lukekaa Raamattu kannesta kanteen, rukoilkaa. Sillä Jeesuksen Rakkaus - Sillä Pyhän Hengen Rakkaus – Sillä Jehovan Rakkaus ovat aina siellä. Me kuulemme teidän kyneleenne. Me tulemme Suojelemaan teidät läpi noiden aikojen, joita te ette ymmärrä, mutta teidän täytyy luottaa, teillä täytyy olla uskoa. Oh! - ja muuten – teidän täytyy myös tehdä työtä. Älkää vain istuko siellä tekemättä mitään. Älkää

luottako uskoonne viemään teitä noiden kovien päivien läpi. Usko on hyvä – mutta usko on kuollut ilman töitä! Muistakaa Minun Sanani. Tämä on Jehova. Tämä on Jehova. Tämä on Jehova. (loppu)

1333. Profetia - Raymond Aguilera 13. Toukokuuta 1999 klo 17:40.

Homogenisoitu maito. Tiedättekö te kuinka maito homogenisoidaan? Niin, tämä on sitä mitä Minä olen tekemässä tälle planeetalle. Voitte kutsua sitä homogenisoiduksi maaksi! Sillä kun Minä olen lopettanut, ei ole maata, ei syntiä, ei mitään saastaista. Kaikki tulee olemaan puhdasta ja kaikki on mennyt! Meillä tulee olemaan uusi planeetta, uusi maa. Taivas tulee täytetyksi pienillä karitsoilla ja pienillä lampailla. Kaikki tulee olemaan hyvin. Kaikki tulee olemaan Minun. Kaikki tule olemaan suoraa. Kaikki tulee olemaan asian ytimessä. Tämä on se, mitä Minä tulen tekemään tulevina päivinä, tulevina viikkoina, tulevina vuosina. "Homogenisoitu Maa!" Muistakaa Minun Sanani! Sillä Minä en valehtele! Kaikki tulee puhdistetuksi tarkasti. (loppu)

1334. Näky - Raymond Aguilera 15. Toukokuuta 1999.

Rukouksen aikana Herra näytti minulle seinäkellon. Kello oli 10:10. En tiedä oliko tämä aamu- vai iltapäivä. (loppu)

Näky:

Herra antoi minulle näyn antiikkisesta Roomalaisen sotilaan kypärästä. (loppu)

1335. Profetia - Raymond Aguilera 15. Toukokuuta 1999 klo 16:03 Espanjaksi.

Kuinka menee? Kuinka menee, Minun poikani? Lepää! Lepää ruumistasi, mieltäsi. Kaikki tulee menemään hyvin. Minä tulen lähettämään sinulle rahaa. Siellä on monia, joita sinä et tunne, joilla on Jumalalle palava sydän. He ovat Minun Lampaitani. Pyhä Henki on palamassa heidän hengessään. He ovat etsimässä Minua Taivaan Rakkaudella. Kaikki yhdessä, Me tulemme osoittamaan Jumalan asiat kohti Taivasta Minun Poikani Rakkaudella, Pyhän Hengen Rakkaudella, Isän Rakkaudella.

Minä uskon, ettet sinä usko Minua koskien vaimoasi. Niin monta vuotta on kulunut ja Minä kerron sinulle ja kerron sinulle. Mutta se tulee tapahtumaan Minun poikani! Hän tulee lähettämään valokuvan Jumalan Huulilla. Kaikki! - mitä hän haluaa, sinä haluat. Ja mitä sinä haluat, Minä haluan. Mutta katso – Meidän täytyy tehdä monia asioita ennen kuin **LOPPU** tulee ja Minä haluan sinun lepäävän. Kyllä – Minä tiedän, että sinun ruumiiseesi koskee, mutta Minä voin korjata kaiken. Mutta lepää Minun poikani, sillä Meidän täytyy

osoittaa Jumalan asiat kohti Taivasta. Ja Minä tiedän, että sinä tulet tarvitsemaan apua. Minä kerron sinulle yhden asian, sinun vaimosi on kaunis. Kyllä! Ja hän on nuori. Kyllä! Minä tiedän, että en kerro sinulle kovinkaan monia asioita (vaimostasi), koska Minä haluan sinun laittavan kaiken mitä sinulla on, siihen työhön, jonka Minä sinulle sanon.

Täältä tulee Päivä ja tuona Päivänä, Minä aion tehdä Ihmeen. Kyllä, Reymundo Ihmeen! Minä voin tehdä Ihmeitä milloin tahansa haluan, mutta tämä Ihme jonka aion tehdä, koko maailma tulee näkemään sen. Ja jotkut tulevat olemaan peloissaan sillä he tulevat tietämään – että nämä asiat voivat tulla ainoastaan Jumalalta! Sinun Isäsi Ihme, Minun Poikani Ihme, Pyhän Hengen Ihme. En halua kertoa sinulle sen Päivää tai Aikaa. Sillä Minä haluan sinun näkevän sen samaan aikaan kuin muut. Ja tämä Ihme tulee Jumalan Sydämeltä. Mutta sinä voit kirjoittaa kaiken mitä Minä kerron sinulle, vaimostasi, Ihmeestä, ruumiistasi, mutta muista, että haluan sinun lepäävän. Minä lähetän sinulle rahaa juuri nyt, niin kuin sanoin sinulle aiemmin. Kaikki on Minun Käsissäni, mutta sinä tiedät ja Minä tiedän, että täältä tulee Ihme. Kiirehdi Minun poikani, lepää, mutta haluan sinun kirjoittavan ylös kaiken Jumalan Kädellä. Kyllä, Kyllä, Kyllä, täältä tulee Minun Poikani, Jeesus!
(loppu)

1336. Profetia - Raymond Aguilera 17. Toukokuuta 1999 klo 10:40.

Herra sanoi, "Itke, Reymundo, itke – täältä tulee maanjäristys!"

Näky: Sitten Herra antoi minulle näyssä tämän halkeaman muodostuvan maassa. Sitten vesi alkoi valumaan tähän halkeamaan. Se näytti pitkiltä vesiputouksilta molemmin puolin haljennutta maata, joiden vesi yritti täyttää auenneen maan.

Näky: Sitten Herra antoi minulle näyssä kuinka itämaiselta näyttävä mies oli avaamassa näitä suuria metallisia ikkunaluokkuja, jotka olivat tämän suuren rakennuksen ulkopuolella. Sitten kun valo alkoi loistamaan avattujen luukkujen läpi, itämainen mies putosi maahan kauhuissaan. Hän pelkäsi sitä, mikä oli ulkopuolella. (loppu)

Näky: Näen tankin rullat. Rullat, joilla tankin telaketjut kulkevat.

Näky: Näen suuria pyörremyrskyjä, jotka ovat yhteydessä jonkinlaiseen suureen metallitankoon.

Näky: Näen hyvin suuren kotkan ja haikaran, molemmat heijastivat hyvin suuren varjon.
(loppu)

1337. Näky - Raymond Aguilera 18. Toukokuuta 1999.

Herra antoi minulle näyn **Eiffel-tornista Pariisissa**. Sitten Herra sanoi: "**Pariisin** kukistuminen on tullut todelliseksi" (loppu)



1338. Tapahtuma Toukokuun 19, 1999

Hei Veljet ja Sisaret,

Punainen ympyrä on se kehä Jerusalemin ympärillä (noin 300 kilometriä), jonka Herra käski voitelemaan öljyllä. Arviolta noin 30 mailin säteellä Jerusalemista. Tämä Israelin kartta antaa teille idean siitä ympyrän kehästä, joka meidän täytyy käydä lävitse. Yleensä Herra antaa minulle enemmän tietoa, kun minä pääsen perille. Joten minulla ei ole aavistustakaan kuin kauan tämä matka tulisi kestämään, mutta arvioin koko matkan kestävän noin kolme viikkoa ja ehkä vähän aikaa jäisi Israelissa kiertämiselle. Mark, Carl ja minä olimme rukoilleet tämän matkan puolesta jo jonkin aikaa. Mutta olisi suurta, jos ne jotka kokevat meidän Herramme Hengen johdatusta rukoilla myös tämän alueen puolesta.

Mitä enemmän minä katson tarkemmin karttaa, sitä monimutkaisemmalta tämä vaikuttaa. Meidän täytyy hankkia visat mennäksemme Jordaniaan. Minun ymmärrykseni mukaan se kestää viisi päivää saada visa Jordaniin täällä Yhdysvalloissa. Mark odottaa yhä hänen passiaan, joten pitääkö tämä myös rukouksissanne. Me olemme katsomassa lentolippuja ja tämän kaltaisia asioita juuri nyt. Emme vielä tiedä, pitääkö meidän vuokrata opas pakettiauton kanssa vai pitääkö meidän vuokrata auto. En vielä tiedä ajamisesta vai matkustamisesta Jordanin osalta.

Minulla on yhä kaikki minun kuukausittaiset kustannukset, mutta minä olen laittamassa syrjään kaiken ylimääräisen Israeliin missiomatkaa varten. Matka ei ole ennen kuin 19 heinäkuuta 1999, joten siellä on vielä vähän aikaa rukousta varten, rahan säästämistä varten, visoja ja tämän kaltaisia asioita varten. Vaikka Herra tulee olemaan meidän kanssamme, minä tunnen oloni turvallisemmaksi mennä Carlin ja Markin kanssa. Koska siinä on enemmän Hengellistä Voimaa kun veljet Kristuksessa menevät yksimielisinä. Luulen, että tässä oli kaikki tällä erää. Jumalan siunausta teille kaikille!

teidän Kristuksessa, ray

1249. Profetia - Raymond Aguilera 6. Maaliskuuta 1999 klo 10:20.

Rukouksen aikana kysyin Herralta siitä Israelissa olevasta kehästä joka tulee voidelluksi tulevalla Israelin missiomatkalla, ja Herra sanoi, "300 Kilometriä".

C (kehä) = 2pS

Ympärysmitta = 2pSäde

$300 \text{ Km} = 2 \times 3.1415 \times \text{Säde}$

$\frac{300 \text{ Km}}{2 \times 3.1415} = \text{Säde}$

2×3.1415

47.747Km = Säde (Jerusalem kaupungista)

$1 \text{ Km} = .6214 \text{ mailia}$

29.669 mailia = Säde (Jerusalem kaupungista)

1339. Profetia - Raymond Aguilera 20. Toukokuuta 1999 klo 14:15 Espanjaksi.

(Kielet)

Kyllä, kyllä! Kyllä, poika, Jumalan asiat Minä tiedän, Minä tiedän – mitä Minä olen tekemässä! Minä en tarvitse teidän apuanne kertomaan Minulle; mitä Minä voin tehdä ja kuinka Minun pitäisi tehdä se. Minä määrään Minun Reymundoa niin kuin – MINÄ HALUAN! Se ei ole tärkeää Minulle, jos te pidätte siitä, mitä Minä käsken hänen tehdä. Minä käsken Reymundoa tekemään sen – Minkä Minä haluan! Minä aion kertoa teille asian ytimeen! Minä en välitä, jos te pidätte siitä mitä Minä olen kertomassa hänelle tai ette. Kuka te ajattelette olevanne! - Että te voitte kertoa Minulle, mikä on oikeaa ja mikä on pahaa? Kuka te ajattelette olevanne - Jumala? Kun Minä käsken Reymundoa tekemään jotakin, hänen täytyy TEHDÄ SE tai Minä tulen muuttamaan asioita hänen hengessään. Kuka te ajattelette olevanne, että te voitte sanoa Minulle, että Reymundo ei voi tehdä tätä, ja hän ei voi tehdä tuota ja hän ei voi tehdä näitä asioita?

Ajatteletteko te, että Minä olen leikkimässä? Ajatteletteko te, että se on minulle tärkeää, jos te tulette vihaiseksi; koska te uskotte, että hän on tekemässä oman mielensä asioita, sydämensä asioita. Minä olen – Minä tulen lähettämään asiat, jotka ovat Minun, niin kuin Minä haluan lähettää heidät! En sillä tavalla kuin te ne haluatte. Luuletteko te, että se on tärkeää Minulle, jos te ette pidä niistä asioista, joita Minä kerron Reymundolle! Minä käsken häntä tekemään sen mitä Minä uskon, mitä Minä haluan. Sillä Minä haluan korjata maailman asiat. Sinä päivänä jona te puhdistatte teidän mielenne, teidän sydämenne, ja sinä päivänä jolloin teillä on Jumalan Voima, silloin te voitte kertoa Minulle, mitä te tahdotte Reymundo tekevän!

Minä aion katsoa teitä suoraan ja asian ytimeen, sillä te olette tehneet Minut "Vihaiseksi" niillä kirjeillä, mitä te olette lähettäneet hänelle, paholaisen mielellä ja hengellä. Täältä tulee päivä, jolloin minä tulen korjaamaan teidät! Minä en ole pelaamassa peliä! Kun Minä

käsken Reymundoa tekemään jotakin – hän voi sanoa Minulle, "Ei" tai hän voi sanoa, "Kyllä", mutta tämä asia on hänen ja Minun välillä! Ja jos te haluatte asettaa itsenne siihen väliin, koska te ette pidä niistä asioista joita Minä kerron hänelle, Minä tulen iskemään teitä Minun Kädelläni. Te ette tiedä Jumalan asioita, mutta Minä voin tulla vihaiseksi, kun joku yrittää pysäyttää Minun Sanani. Te uskotte tietävänne niin paljon. Minä tulen näyttämään teille, mitä te tiedätte. Ja Minä kertomassa teille ja teidän sydämelle tällä minuutilla, että Minä olen vihainen teidän kanssanne. Kuulitte te sitten Minua tai ette, Minä olen jo laittanut sen Minun Kirjaani, milloin te tulette Minun Poikani eteen. Minä aion korjata teidät! Minä aion korjata teidät!

Minä haluan tehdä selväksi joitakin asioita ja sitten te tulette siihen sisälle kielellänne ja asioilla joita te kirjoitatte Reymundolle. Ne eivät satuta Reymundoa, koska ne menevät hänellä yhdestä korvastaan sisään ja tulevat toisesta ulos. Mutta Minä, joka tein maailman, taivaan, Minä voin korjata teidät Yhdellä Sanalla. Ja te ette voi piiloutua Minulta, ja te tiedätte – mitä Minä olen sanomassa ja jos te ette tiedä – Minä tulen näyttämään teille! Aika on käymässä vähiin ja te lähetätte kirosanoja Minun pojalleni, Reymundolle. Minä tulen korjaamaan teidät!

Kaikki mitä te tiedätte on rakkaus, rakkaus ja rakkaus. Rakkaus on hienoa, mutta siellä on toisia asioita Jumalassa, jotka teidän täytyy oppia. Teidän täytyy oppia, että Jumala voi tulla "Vihaiseksi". Minä olen vihainen teidän kanssanne! Ja tiedätkö te kenelle te olette puhumassa, kun te olette lähettämässä kirosanoja Minun Reymundolle. Minä en välitä, olitteko te sitten Presidentti tai oletteko te työssä. Minä olen lukenut ne kirjeet, jotka Reymundo on saanut. Uskotteko te, että Minä olen kuuro ja uskotteko te, että Minä olen sokea. Täältä tulee päivä, jolloin Minä tulen suoristamaan teidät! Ja te tulette itkemään. Sillä te, mielenne kanssa, henkenne kanssa olette tehneet teidän Jumalanne Vihaiseksi asian ytimeen.

Kuuletteko Minua, te kovakalloiset, kovasydämiset? Minä voin rikkoa nuo asiat. Reymundo ei voi tehdä mitään! Joskus Minä uskon, että ne eivät ole edes tärkeitä hänelle, mutta Minä – Minä tulen Vihaiseksi. Sillä se on Minun Sanani! Se ei ole Reymundon Sana. Jos te uskotte, että Minä olen pelaamassa peliä – Me tulemme näkemään kun Minä näen teidät Silmästä silmään, Nenästä nenään. Minä haluan kertoa teille yhden asian – Minä en ikinä Häviä kun Minä taistelen ja tämä on selkeää ja tämä on asian ytimeen! Mutta jos te uskotte voivanne voittaa Jumalan, Minä tulen antamaan teille mahdollisuuden yrittää.

Kun Minä kerron Reymundolle jotakin, hän kuulee Minua Selkeästi ja Yksityiskohtaisesti, ja hän tekee sen. Piditte te siitä tai ette. Jos te uskotte, että kaiken sen mitä tapahtuu, täytyy mahtua teidän maailmaanne. Sitten te olette tyhmiä, jos te uskotte kaiken menevän niin kuin te haluatte sen menevän. Niin kuin te uskotte! Minä aion lopettaa tämän Sanan nyt – sillä Minä olen hyvin Vihainen teidän kanssanne. Ja jos Minä en lopeta tällä minuutilla, Minä aion tulla sinne ja iskeä teitä päänne päälle Jumalan Voimalla, Minun Poikani Voimalla, Pyhän Hengen Voimalla. Tässä on kaikki, mitä Minä haluan kertoa teille tänä päivänä, tällä päivämäärällä Minun profeettani, Reymundon kanssa. Se on saapunut, Jumalan Liekki. (loppu)

1340. Profetia - Raymond Aguilera 25. Toukokuuta 1999 klo 17:05 Espanjaksi.

Pannussa on paljon karstaa. Kyllä, Reymundo! Pannussa on paljon karstaa. Mutta se päivä on tulossa kohdalle, jolloin Minä tulen puhdistamaan hänet (her). Kyllä! Naisella on paljon karstaa! Mutta älä huolehdi, Minä tulen puhdistamaan hänet yksityiskohtaisesti Jumalan Liekillä. Kaikki tulee menemään tarkasti juuri niin kuin Minä olen sanonut sinulle. Täältä tulee sinun auttajasi. Täältä tulee sinun rakkaasi. Täältä tulee kaikki, mitä sinä tarvitset. Maailman asiat ovat tulossa kuumiksi asian ytimeen. Minä tiedän – että Minä kerron sinulle, ja Minä kerron sinulle, ja Minä kerron sinulle, ja Minä kerron sinulle, ja Minä kerron sinulle, ja Minä kerron sinulle, ja sinä et usko Minua koskien vaimoasi.

Mutta Minä en huolehdi tällaisista asioista. Sillä mitä minä sanon, tulee tapahtumaan, ja Minä tiedän sinun olevan Minun rakkaani – Ja Minä tiedän, että Minä olen sinun rakkaasi – Ja Minä tiedän, että siellä on tiettyjä asioita, joita sinä et pysty uskomaan, mutta tällä tavalla ovat ihmisten asiat. Tällä tavalla se on aina ollut. Mutta sinä olet Minun Käsissäni ja sinä olet Minun Sydämässä. Minä tulen antamaan sinulle sinun vaimosi, uskoit sinä Minua tai et! Minä tulen antamaan sinulle avun, sillä Meillä tulee olemaan monia asioita tehtäväksi, ja maailma on tulossa kuumemmaksi. Ja sinä tulet tarvitsemaan vaimosi rakkautta ja apua. Minä olen jo käskenyt häntä lähettämään sinulle kirjeen valokuvan kanssa, mutta hänellä on pelkoja. Hänellä on pelkoja, Reymundo, sillä hänellä on samanlainen mieli kuin sinulla – Että hän ei usko. Hän haluaa uskoa, mutta hän ei tiedä miten. Mutta Minä tulen korjaamaan kaiken, Reymundo. Kaikki tulee menemään hyvin, kaikki tulee menemään asian ytimeen.

Meidän täytyy kääntää tämä maailma kohti Jumalan asioita. Siellä on monia asioita, jotka ovat tapahtuneet hengessä, joista sinä et tiedä. Mutta sota on käymässä hyvin nopeasti ja paljolla Voimalla. Asiat ovat muuttumassa. Siellä on monia ihmisiä, jotka ovat vihaisia. Siellä on monia ihmisiä, joiden rakkaus Jumalaa kohtaan on kasvamassa. Tällä tavalla asiat tulevat olemaan. Tällä tavalla se sanotaan Raamatussa: Että monien ihmisten sydämet tulevat kylmiksi ja toiset tulevat etsimään Minua. Mutta Minä tunnen Minun Lampaani, ja Minun Lampaani tuntevat Minut. He tuntevat Minun Sanani! He tuntevat Minun Ääneni! Kyynelten kanssa he etsivät Minua. Mutta siellä on monia pään raihnaisuuksia, sydämen raihnaisuuksia, jotka paholainen on laittanut Minun Lampaisiini. Nämä asiat Minä tulen puhdistamaan myös. Sillä täältä tulee loppu!

Sinun täytyy lähettää ulos Jumalan Sana, Reymundo! Sinun täytyy suunnata itsesi Jumalan tavalla. Minä tiedän, että sinä et usko Minua, Minun pieni poikani, mutta täältä tulee sinun vaimosi. Minä tiedän – että sinä "SILTI" – et usko Minua, mutta se on Totuus! Hän tulee soittamaan sinulle. Niin kuin Minä sanoin sinulle aiemmin, hän on nuori, hän on kaunis. Hänellä on Jumalan mieli. Minä tiedän – että maailma on tulossa kuumemmaksi Jumalan sodan kanssa. Täältä tulee lopun päivä! Ja Minä kerron teille nämä asiat Jumalan Rakkaudella, Isän Rakkaudella, Pojan Rakkaudella, Pyhän Hengen Rakkaudella.

Se on saapunut, kaikki ne asiat, jotka Minä olen kertonut sinulle! Mutta Minä haluan sinun lepäävän! Minä sanon sinulle ja sanon sinulle, että lepäisit, ja sinä et lepää! Se saa Minut murheelliseksi, koska Minä näen, että sinä haluat tehdä Jumalan asiat Jumalan Liekillä. Mutta sinun täytyy levätä, sillä sinä tulet polttamaan loppuun sinun mielesi ja sydämesi. Kaikki on Minun Käsissäni. Älä huolehdi – Kaikki tulee menemään hyvin, mutta lepää Minun poikani! Siinä – Meidän täytyy saada päätökseen se, mikä Meidän täytyy saada päätökseen. Minä tulen lähettämään sinulle rahan niin kuin olen sanonut. Minä tulen lähettämään sinulle sinun vaimosi. Minä tulen korjaamaan kaiken asian ytimeen, niin kuin olen sanonut. Kyllä, täältä tulevat maailman kyyneleet myös! Kiirehdi ja lepää ja Minä tulen kertomaan sinulle jotain lisää toisena päivänä, toisena aikana Jumalan Rakkaudella, Minä sanon sinulle, että Minä Rakastan sinua kaikella, mitä siellä on. Kiirehdi! Lepää! (loppu)

1341. Profetia - Raymond Aguilera 30. Toukokuuta 1999 - Espanjaksi.

Kaikki on valmiina, Minun poikani, kaikki tarkasti. Kyllä, kaikki tule menemään hyvin. Päivä on saapunut, jolloin vauva tulee puremaan Kättä, Kättä joka antaa hänelle ruokaa. Kyllä! Täältä tulee se päivä, mutta kaikki on Minun Käsissäni.

1342. Tapahtuma - Raymond Aguilera 9. Kesäkuuta 1999.

Kirje sähköpostilistalle: Hei Veljet ja Sisaret,

Minä olen lähdössä Suomeen 10. Heinäkuuta 1999 ja sitten tapaan Carlin ja Markin 19. Heinäkuuta Zurichissä, ja sitten me kolme tulemme lentämään sieltä Israeliin. Minä olen Suomessa 7 päivää asentamassa tietokonetta Evalle. Hän on jättänyt työpaikkansa ja aikoo kääntää Profetia Kirjan suomen kielelle. Hän on jo aloittanut ja hän yrittää tehdä niin paljon kuin pystyy yhden vuoden ajan. Hän on tehnyt käännöstyötä 10-15 vuotta vanhalla Mac-tietokoneella. Joten vietyäni tämän rukouksessa Herralle, olen saanut luvan ostaa hänelle tietokoneen ja internetyhteyden, jotta hän voisi työskennellä.

Myös, tarvitsisin vähän lisää rukouksia. Olen 4 viikon päästä lähtemässä Suomeen ja hengellinen sodankäynti on tasaisesti kasvamassa. Minulla on edelleen vaikea saada unta ja olen löytänyt aamuisin pienen määrän verta syljessäni. Minun vatsani on ollut hapokas aika ajoin, minun kurkkuni on arka, ja minun verenpaineeni on korkean rajalla. Minulle on myös parin viimeisen päivän aikana kehittynyt vasempaan käteeni jonkinlainen ihottuma. Olen rukoillut Herraa tämän puolesta, mutta minun ruumiini ei ole vielä kunnossa. En olisi halunnut käyttää Israel matkan rahoja lääkäriin ja labrakokeisiin, mutta tein niin. Lääkäri ei usko sen olevan mitään vakavaa, mutta me otimme muutamia veritestejä ja minun rinnastani otettiin röntgenkuva. Havaitsin vähän verta syljessäni kun olin Kiovassa, Ukrainassa, mutta se meni pois ja alkoi uudestaan viikko sitten.

Pitäkää rukouksissa tämä Israelin missiomatka. Puhuttuani pari kertaa Markin kanssa, hän myös sanoi tunteneensa hengellisen sodankäynnin kasvaneen. Me todella tarvitsemme voimakasta rukoussuojaa, tarpeeksi varoja, ja voimaa pysyäksemme keskittyneinä tämän matkan aikana. Minun pitäisi saada tulokset laboratoriotesteistä ensi viikolla ja puhun lääkärille silloin. Luulen, että siinä oli kaikki tällä erää. Jumalan siunausta teille kaikille.

Teidän Kristuksessa, ray

1343. Näky - Raymond Aguilera 16. Kesäkuuta 1999 klo 21:30.

Rukouksen aikana Herra antoi minulle näyssä jonkinlaisen suuren pyöreän luolan tai kuopan.

Profetia:

Sitten Herra sanoi, että tämän luolan sisäpuolella oli demonisia voimia, ja että hän aikoi tehdä sisäänkäynnin tähän luolaan tai kuoppaan suuremmaksi, jotta ne tulisivat ulos.

Huom: 23. Kesäkuuta 1999 klo 7, Herra herätti minut tänä aamuna ja neuvoi minua, että olin unohtanut dokumentoida alla olevan Sanan 1342. Näkyyn.

Profetia:

Herra sanoi, "**Laviathan**".

Näky:

Sitten Herra antoi minulle näyn cantaloupemelonista. Sitten katsoessani tätä melonia, Herra irrotti siivun tästä koko melonista. Sitten välittömästi suurempi osa melonia hävisi ja kaikki mitä jäi jäljelle, oli vain tämä siivu.

Profetia:

Sitten Herra sanoi, että meidän Israelin missiomatkamme oli siivu ja vain osa kaikesta siitä mitä Israelissa tulisi tapahtumaan.

Näky:

Sitten Herra antoi minulle näyn Eiffel-tornin alaosasta Pariisissa (holvi osan). Sitä katsoessani voin nähdä monien, monien tummien demonisten henkien liikkuvan Eiffel-tornin holvin tai jalkojen alla. Ne olivat niin tiukkaan pakatut liikkeessaan, että ne juuri ja juuri pystyivät puristautumaan Eiffel-tornin juuren lävitse. (loppu)

1344. Näky - Raymond Aguilera 23. Kesäkuuta 1999.

Herra antoi minulle näyn valopallosta tai meteorista iskeytyessä maan ilmakehään äärimmäisellä kuumuudella. (loppu)

1345. Tapahtuma - Raymond Aguilera 25. Kesäkuuta 1999.

Kirje sähköpostilistalle:

Hei Veljet ja Sisaret,

Olen kuluneena viikkona yrittänyt valmistautua tulevaa Israelin missiomatkaa varten. Olen rukoillut, lukenut Raamattua, ja viettänyt laatuaikaa Herran kanssa joka päivä, ja yrittänyt keskittyä. Se tuntuu kuin olisin sisällä hengellisen sodan ketunkolossa, jonka yläpuolella lentelevät pommit ja luodit. Hengellinen sodankäynti on ollut voimakas parina viime viikkona, mutta viimeiset pari päivää tämä sisäinen voima on tullut minun ylleni. Eilen jopa minun kurkkuni, mikä on vaivannut minua, alkoi yskimään mielettömästi noin puolen tunnin ajan ja sitten kun olin lopettanut yskimisen, kurkkuni vaikutti parantuneen. Kipu vain lähti.

Ja tämä hengellinen sisäinen voima vahvistuu ja vahvistuu, mitä enemmän luen Raamattua. Tulen lähtemään Heinäkuun 10, joten minulla on noin kaksi viikkoa jäljellä, ennen kuin lähdän Suomeen ja sitten Israeliin 19 päivä. Minä näen jatkuvasti tätä outoa näkyä, ikään kuin voisin nähdä itseni tässä hengellisessä ketunkolossa – minä otan pitkän SYVÄN henkäyksen – ja hyppään penkereen yli ja juoksen niin nopeasti kuin pystyn heiluvan miekan kanssa. Minulla ei ole aavistustakaan, mitä siellä on hengessä, mutta Herra sanoi että mene – joten minä olen menossa. Toivoisin, että voisin paremmin selittää sen mitä näen, mutta siellä ei ole sanoja joilla selittää tätä.

En yritä huolehtia siitä, ettei ole tarpeeksi rahaa tai missä meidän olisi tarkoitus majoilla. Ainoa asia, jota voin ajattelen, missä minun on tarkoitus voidella maaperä, Mutta tiedän, että tämänkin Jumala tulee näyttämään meille. Sillä Hän on jo antanut meille ensimmäisen paikan (Tel Avivin ulkopuolella, ensimmäisenä päivänä). Luulen, että kaikki mitä voin enää tehdä, on hypätä yli tuon penkereen, heiluttaa tuota miekkaa ja ANTAA HERRAN TEHDÄ TAISTELEMENEN!

Teidän Kristuksessa, ray

PS: Me silti vielä tarvitsemme rukoussuojaa tämän Israelin missiomatkan aikana. Jumalan siunausta.

1346. Tapahtuma (Israelin missiomatka): 26. Kesäkuuta 1999.

Rukoillessamme Carlin kanssa, että mihinkä hotelleihin Tel Avivissa and Jerusalemissa meidän pitäisi mennä.

Herra sanoi, "Etsikää ja te löydätte!"

1347. Tapahtuma (Israelin missiomatka) – 28. Kesäkuuta 1999 klo 1:30.

Carl ja minä etsimme halpaa ilmanvaihdollista hotellia Jerusalemissa koska oli Israelin kesäkuukausien kovat helteet. Ainoat jotka olimme onnistuneet löytämään olivat Muslimien alueelta ja niissä ei ollut ilmanvaihtoa. Joten Carl ehdotti, että rukoilisimme ja etsisimme Herraa Itä-Jerusalemissa olevien hotellien tähden.

Sitten Herra sanoi, "Miksi Minun Lampaitteni pitäisi asua vuohien kanssa?"

Sitten myöhemmin, me rukoilimme uudestaan kahden hostellin välillä, toinen Kristitty ja toinen Juutalainen.

Näky:

Sitten Herra antoi minulle näyssä Kotkan pesän, jossa oli munat sisällä.

Sitten Herra sanoi, "Minä haluan Minun munani Minun Pesääni!" (loppu)

1348. Näky - Raymond Aguilera 28. Kesäkuuta 1999.

Minä näen noin 33-35 vuotiaan tummaihoisen naisen kasvot, lasit silmillään. Sitten hänen kasvonsa muuttuvat Leijonan pääksi. (loppu)

1349. Näky - Raymond Aguilera 1. Heinäkuuta 1999.

Minä näin näyn Daavidin tähdestä, kun sitä oltiin piirtämässä. (loppu)

1350. Näky - Raymond Aguilera 2. Heinäkuuta 1999 klo 22.

Näky:

Näky, jossa ristiä oltiin pystyttämässä jonkun ollessa sillä. Risti oli kirjaimen "T" muotoinen. Näin köysiä sidottuna siihen ja vetämässä sitä kun se asetettiin paikalleen.

Näky:

Sitten näin näyssä Jumalan Jalan tulevan alas taivaasta ja astuvan puisen ristin päälle ja murskaavan sen kappaleiksi kun se menee maan sisään.

Näky:

Sitten näin toisen näyn ristikstä. Tämä oli perinteisen näköisen ristin muotoinen. Se oli pienempi ja taas Jumalan Jalka tuli alas mutta tällä kertaa risti ajettiin täysin maan sisään.

Näky:

Sitten näin näyssä käärmeen jolla oli suussaan keppi vaakasuorassa asennossa, joten se ei pystynyt nielemään mitään. Se muistutti minua koirasta kantamassa keppiä suussaan.
(loppu)

1351. Näky - Raymond Aguilera 5. Heinäkuuta 1999.

Rukouksen aikana Herra näytti minulle käärmeen purevan hampaillaan johonkin punaiseen ja pyöreään niin kuin tomaattiin tai appelsiiniin. (loppu)

1352. Profetia - Raymond Aguilera 5. Heinäkuuta 1999 klo 13:25.

Minä olen Se joka menee! Minä olen Se joka palaa! Minä olen Se joka oli! Minä olen Se joka on! Minä olen Se joka tulee olemaan! Minä olin, Minä olen, ja Minä tulen olemaan! Minä tiedän mitä oli! Mitä on! Ja mitä tulee olemaan! Lukekaa seuraavat sananpaikat ja oppikaa Jumalan tiet:

Jesajan Kirjan Luku 46:8-13.

33/38:

Jes 46:8 Muistakaa tämä ja olkaa vahvat. Menkää itseenne, te luopiot.

Jes 46:9 Muistakaa entisiä ikiajoista asti, sillä minä olen Jumala, eikä toista ole; minä olen Jumala, eikä ole minun vertaistani.

Jes 46:10 Minä ilmoitan alusta asti, mitä tuleva on, ammoisia aikoja ennen, mitä ei vielä ole tapahtunut; minä sanon: minun neuvoni pysyy, kaiken, mitä tahdon, minä teen.

Jes 46:11 Minä olen kutsunut kotkan päivänkoitosta, kaukaisesta maasta neuvopäätökseni miehen. Minkä olen puhunut, sen minä myös toteutan; mitä olen aivoitellut, sen minä myös teen.

Jes 46:12 Kuulkaa minua, te kovasydämiset, jotka olette kaukana vanhurskaudesta.

Jes 46:13 Minä olen antanut vanhurskauteni lähestyä, se ei ole kaukana; ei viivy pelastus, jonka minä tuon. Minä annan Siionissa pelastuksen, annan kirkkauteni Israelille.

1353. Profetia - Raymond Aguilera 7. Heinäkuuta 1999 klo 14:30.

Lukiessani Jesajan lukua 66, Herra sanoi, "**Mene Israeliin ja Voitele kehä Jerusalemin ympärillä. Sillä sinä olet valmistamassa maaperää Uudelle Tempelille.**" (loppu)

Jesajan Kirjan Luku 66:

33/38:

Jes 66:1 Näin sanoo Herra: Taivas on minun valtaistuimeni, ja maa on minun jalkojeni astinlauta. Mikä olisi huone, jonka te minulle rakentaisitte, mikä paikka olisi minun leposijani?

Jes 66:2 Minun käteni on kaikki nämä tehnyt, ja niin ovat kaikki nämä syntyneet, sanoo Herra. Mutta minä katson sen puoleen, joka on nöyrä, jolla on särjetty henki ja arka tunto minun sanani edessä.

Jes 66:3 Joka teurastaa härän, mutta myös tappaa miehen, joka uhraa lampaan, mutta myös taittaa koiralta niskan, joka uhraa ruokauhrin, mutta myös sian verta, joka polttaa suitsuketta, mutta myös ylistää epäjumalaa: nämä ovat valinneet omat tiensä. Ja niin kuin heidän sielunsa on mielistynyt heidän iljetyksiinsä,

Jes 66:4 niin minäkin valitsen heidän vaivaamisensa ja annan heille tulla sen, mitä he pelkäävät, koska ei kukaan vastannut, kun minä kutsuin, koska he eivät kuulleet, kun minä puhuin, vaan tekivät sitä, mikä on paha minun silmissäni, ja valitsivat sen, mikä ei ole minulle otollista.

Jes 66:5 Kuulkaa Herran sana, te, jotka olette aralla tunnolla hänen sanansa edessä: Teidän veljenne, jotka vihaavat teitä ja työntävät teidät luotaan minun nimeni tähden, sanovat: "Osoittakoon Herra kunniansa, että me näemme teidän ilonne!" Mutta he joutuvat häpeään.

Jes 66:6 Metelin ääni kaupungista! Ääni temppelistä! Herran ääni: hän maksaa palkan vihollisillensa!

Jes 66:7 Ennenkuin Siion kipuja tuntee, hän synnyttää; ennen kuin hänelle tuskat tulevat, hän saa poikalapsen.

Jes 66:8 Kuka on sellaista kuullut, kuka sen kaltaista nähnyt? Syntykö maa yhden päivän kivulla, tahi synnytetäänkö kansa yhdellä haavaa? Siionhan tunsu kipuja ja samalla jo synnytti lapsensa.

Jes 66:9 Minäkö avaisin kohdun sallimatta synnyttää, sanoo Herra, tahi minäkö, joka saatan synnyttämään, sulkisin kohdun?

Jes 66:10 Iloitkaa Jerusalemin kanssa ja riemuitkaa hänestä kaikki, jotka häntä rakastatte; iloitsemalla iloitkaa hänen kanssaan, te, jotka olette hänen tähtensä surreet,

Jes 66:11 että imisitte ja tulisitte ravituiksi hänen lohdutuksensa rinnoista, että joisitte ja virkistyisitte hänen kunniansa runsaudesta.

Jes 66:12 Sillä näin sanoo Herra: Minä ohjaan hänen tykönsä rauhan niin kuin virran ja kansojen kunnian niin kuin tulvajoen. Ja te saatte imeä, kainalossa teitä kannetaan, ja polvilla pitäen teitä hyväillään.

Jes 66:13 Niinkuin äiti lohduttaa lastansa, niin minä lohdutan teitä, ja Jerusalemissa te saatte lohdutuksen.

Jes 66:14 Te näette sen, ja teidän sydämenne iloitsee, ja teidän luonne virkistyvät kuin vihanta ruoho; ja Herran käsi tulee tunnetuksi hänen palvelijoissansa, mutta vihollistensa hän antaa tuntea vihansa.

Jes 66:15 Sillä katso, Herra tulee tulella, ja hänen vaununsa ovat kuin myrskytuuli; ja hän antaa vihansa purkautua hehkussa ja nuhtelunsa tulenliekeissä.

Jes 66:16 Herra käy tuomiolle kaiken lihan kanssa tulella ja miekallaan; ja Herran surmaamia on oleva paljon.

Jes 66:17 Jotka pyhittäytyvät ja puhdistautuvat puutarhamenoja varten, seuraten miestä, joka on heidän keskellensä, jotka syövät sianlihaa ja muuta inhottavaa sekä hiiriä, niistä kaikista tulee loppu, sanoo Herra.

Jes 66:18 Minä tunnen heidän tekonsa ja ajatuksensa. Aika tulee, että minä kokoan kaikki kansat ja kielet, ja he tulevat ja näkevät minun kunniani.

Jes 66:19 Ja minä teen tunnusteen heidän keskellensä ja lähetän pakoon päässeitä heidän joukostansa pakanain tykö Tarsiiseen, Puuliin ja Luudiin, jousenjännittäjien tykö, Tuubaliin ja Jaavaniin, kaukasiin merensaariin, jotka eivät ole kuulleet minusta kerrottavan eivätkä nähneet minun kunniaani, ja he ilmoittavat minun kunniani pakanain keskuudessa.

Jes 66:20 Ja he tuovat kaikki teidän veljenne kaikista kansoista uhrilahjana Herralle hevosilla, vaunuilla, kantotuoleilla, muuleilla ja ratsukameleilla minun pyhälle vuorelleni Jerusalemiin, sanoo Herra, niin kuin israelilaiset tuovat ruokauhrin puhtaassa astiassa Herran temppeliin.

Jes 66:21 Ja heitäkin minä otan leeviläisiksi papeiksi, sanoo Herra.

Jes 66:22 Niinkuin uudet taivaat ja uusi maa, jotka minä teen, pysyvät minun kasvojeni edessä, sanoo Herra, niin pysyy teidän siemenenne ja teidän nimenne.

Jes 66:23 Joka kuukausi uudenkuun päivänä ja joka viikko sapattina tulee kaikki liha kumartaen rukoilemaan minua, sanoo Herra.

Jes 66:24 Ja he käyvät ulos katselemaan niiden miesten ruumiita, jotka ovat luopuneet minusta; sillä heidän matonsa ei kuole, eikä heidän tulensa sammuu, ja he ovat kauhistikseksi kaikelle lihalle.

1354. Näky - Raymond Aguilera 14. Heinäkuuta 1999 klo 5:15.

Rukouksen aikana Herra näytti minulle pellon, jossa oli monia kuolleita farmareita maassa (miehiä ja naisia) työkalut yhä käsissään. Maaperä oli yhä karu ilman mitään kasvua. Heidän valkoisten vaatteiden ja hattujen perusteella he näyttivät olevan Meksikosta tai Etelä-Amerikasta. En tiedä oliko se jotain maassa tai ilmassa olevaa joka tappoi heidät. (loppu)

Näky: Näyssä oli kala, mutta sen pää oli leikattu pois ja molemmat olivat lautasella.

1355. Näky - Raymond Aguilera 15. Heinäkuuta 1999.

Herra antoi minulle näyn taivaan täynnä heinäsiirkoja. Minä pystyin näkemään monien lintujen syövän heinäsiirkoja, mutta lintuja ei vain ollut tarpeeksi. Heinäsiirrat vain täyttivät taivaan ja maan. (loppu)

1356. Näky - Raymond Aguilera 15. Heinäkuuta 1999 klo 15:54.

Rukoillessani miehen puolesta jota oli lyöty pesäpallomailalla, Herra antoi minulle näyn joesta. Toinen puoli jokea oli pahuuden pimeydessä ja toisella puolella oli hyvyys ja vanhurskaus. Sitten Herra näytti minulle kapean sillan yhdistämässä kahta penkkaa.

Sitten Herra sanoi, "Tämän takia te tulitte. Minä olen silta hyvän ja pahan välillä. Näin se vain on." (loppu)

1357. Näky - Raymond Aguilera 19. Heinäkuuta 1999 klo 1:15.

Herra antoi minulle näyn suuresta käärmeestä suu auki, joka oli 50 jalkaa läpimitaltaan. Voin nähdä sen suuret myrkkyhampaat ja sen suuta piti auki pystysuora 50 jalkaa pitkä tolppa, joka oli asetettu käärmeen suuhun, tolppa meni käärmeen suun katosta sen suun pohjalle. Nyt kun tämä käärmeen suu oli tukevasti kiinnitetty auki, sitten näin tämän miehen kävelevän sisälle käärmeen suuhun ja alkoi ampumaan käärmeen suun sisälle jonkinlaisella aseella.

Huom: Uskon, että se oli Aadam 1. Mooseksen Kirjasta. (loppu)

Näky: Näen itseänsä kannattavan kylpyammeen, vettä täynnä. Voin myös nähdä jonkinlaisen piikkilangan kylpyammeen ympärillä. Tämä aita on vain muutaman tuuman päässä kylpyammeen reunasta.

Näky: Näen näyn hevosen nenästä ja hevosen nenässä on rengas. (loppu)

Näky: Näen kaupungin – uskon sen olevan Amerikassa, mutta en ole todella varma. Voin nähdä tämän kaupungin, tumman taivaan ja salama on iskemässä sen yläpuolella, melkein kuin tornado aikoisi iskeä. Se vaikutti olevan hyvin vaarallista tässä paikassa. (loppu)

Näky: Nyt voin nähdä oudon näköiselle taivaalle. Jostain syystä ajatukseni ovat jatkuvasti siinä kuinka esirippu repeytyi Tempelissä kun Kristus kuoli Ristillä. Taivas vaikuttaa olevan juuri avautumassa ja sitten tämä Valkoinen Valo ilmestyy. (loppu)

Näky: Näen suuren propellin, sellaisen jonka voit nähdä suuressa laivassa. Seuraava näky on pienestä veneestä, jonka propelli pyöri vedessä. (loppu)

Profetia: Sitten Herra sanoi, "Sapelihammastiikeri on puraissut rotan hännän."

Näky: Näin kuvan Strutsin poikasesta kävelemässä takaperin.

Näky: Näen heinäsirkan tai kulkusirkan hyppivän ikkunalaudan ulkopuolella ja katsovan sisälle. Mutta voin nähdä, että tämän heinäsirkan etu- ja takajalat puuttuivat oikealta puolelta. (loppu)

1358. Näky - Raymond Aguilera 19. Heinäkuuta 1999 klo 19:10.

Rukouksen aikana Herra näytti minulle suuren kaupungin yönäkymän jossakin päin maailmaa. Kaupunki oli kaikki valot päällä. Kadut, tornit ja rakennukset, kaikki olivat valaistuja ja se näytti niin kauniilta.

Näky: Sitten seuraavassa näyssä oli mies rinta paljaana ja hänellä oli lanteittensa päällä jonkinlainen peite (sukuelimiensä yllä). Hän oli makaamassa litteänä mahallaan maassa. Mikä oli minusta niin epätavallista, oli se kuinka hän oli katsomassa alas tältä syvänleveältä ja pimeältä jyrkanteeltä tai penkereeltä. Kun katsoin ja tuijotin tätä miestä, hän oli ojentamassa itseään niin pitkälle kuin pystyi, nähdäkseen alaspäin. En voinut nähdä hänen kasvojaan, mutta voin nähdä, että hänellä oli pitkät tummat hiukset, ja voin nähdä ainoastaan hänen päänsä takaosan.

Tämä kuulostaa oudolta, mutta hengessä tunsin, että se oli Aadam Ensimmäisestä Mooseksen kirjasta. Mutta hän oli taivaassa katsomassa alas ulkoavaruuden läpi kohti maata. Tämä paikka ei oikeasti ollut mikään jyrkänne, mutta paikka (ehkä taivaassa) josta joku voisi katsoa alas kaikkia ulkoavaruuden tuikkivia tähtiä.

Näky: Sitten seuraava kuva oli miehen peniksestä. Sitten kuva pysähtyi.

Profetia: Sitten Herra sanoi, "**Kaikki hyvät asiat tulevat Herralta**"

Huom: Herra antoi minun nähdä Aadamin katsomassa alas tämän päivän aikaa maaplaneetalla. Ikään kuin Jumala olisi antamassa Aadamin nähdä kaikki ne asiat, mitkä hänen siemenensä olivat saavuttaneet. Tunsin itseni niin etuoikeutetuksi nähdessäni ja kokiessani tämän, että ajattelin sitä tunteja ja tunteja, ja muistin kuinka Herra näytti Moosekselle luvattun maan Nebon vuoren huipulta.

5. Ms. 32:48 Ja Herra puhui Moosekselle sinä samana päivänä sanoen:

5. Ms. 32:49 "Nouse tänne Abarimin vuoristoon, Nebon vuorelle, joka on Mooabin maassa vastapäätä Jerikoa, ja katsele Kanaanin maata, jonka minä annan israelilaisten omaksi.

Joitakin kysymyksiä joita minulla on: Miksi Herra antoi Aadamin nähdä tämän? Aadam oli siellä luomisen alussa; tuleeko Aadam näkemään planeetan lopun? Tämä näky sai minun lihani kananlihalle.(loppu)

Muistiinpanot Israelin 300 Km:n Voitelumissiomatkalta.

Herra ei antanut minun käyttää nauhuriani nauhoittamaan profetioita ja näkyjä meidän ehtoollisaikoina tai kun olimme matkustamassa autolla. Minä yritin kerran nauhoittaa näyn ehtoollisrukouksen aikana ja Herra käski minua sulkemaan nauhurini. Vaikka Herra antoi minun nauhoittaa joitakin profetioita ja näkyjä minun iltarukouksieni aikana Hotelli huoneessani.

No, koska Carl oli tehnyt muistiinpanoja missiomatkan aikana, hän rupesi dokumentoimaan Israelin missiomatkaa meidän puolestamme. Alla olevat tiedot ovat Carlin muistiinpanoista. Loput tulevat olemaan minun nauhoistani ja mitä minä muistan. Jumalan siunausta teille kaikille!

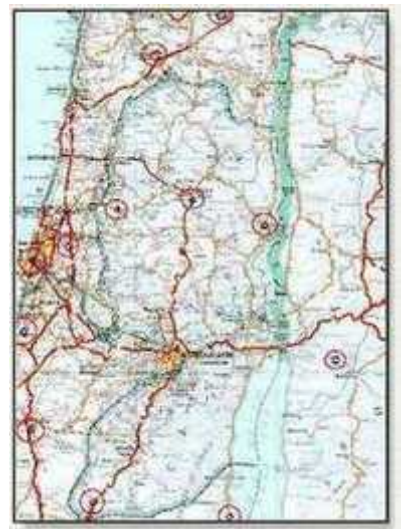

Tässä ovat paikkojen nimet, jotka Voitelin.

1. Tel Aviv/Jaffa
2. Yavne
3. Uza
4. Edh Dhahiriva
5. Masada
6. Petah Tiqwa
7. Azzun
8. El Makhrug
9. Shekhem
10. Nebon vuori, Jordania
11. Petra, Jordania
12. Taaborin vuori
13. Kultainen Portti, Jerusalem
14. Megiddo
15. Vanha Jerusalem

[\(klikkaa tästä nähdäksesi suuremman kuvan kartasta\)](#)

Alla oleva Raymond Aguileralta:

1359. Tapahtuma - Raymond Aguilera 20. Heinäkuuta 1999.

Me saavuimme Ben Gurionin lentokentälle ja jatkoimme vuokra-autolle. Kun olimme noutaneet vuokra-auton, meille selvisi että se oli hyvin pieni auto ja eikä sellaisen kokoinen kuin mitä me olimme tilanneet ja syytys ei toiminut. Joten noin tunnin viivytyksen jälkeen, me lähdimme etsimään ensimmäistä ympyränpiirin voitelukohtaa. Se vaikutti siltä kuin me vaan ajoimme ja ajoimme ja me ainoastaan pääsimme eksyksiin.

Profetia:

Sitten Herra antoi minulle Sanan, "Etsikää Valoa tai Katsokaa Valoa."

Joten me aloimme katsomaan kaikenlaisia värejä, katuvaloista auringon valoon asti. Sitten sen jälkeen mikä vaikutti olleen noin tunnin ajomatka, me löysimme puiston eläinsuojan ja kirkon vieressä. Me uskoimme voitelupaikan olevan kirkon maalla, mutta emme olleet varmoja, ja se oli suljettu ja me emme voineet löytää tietä sisälle. Joten me menimme takaisin autoomme ja ajoimme puistoon kirkon takana ja kävelimme kohti aitaa, mikä erotti näitä alueita ja rukoilimme Herralta ohjausta; sillä me olimme täysin hukassa missä maa pitäisi voidella.

Sitten rukouksen aikana Herra sanoi, "X merkkää paikkaa!"

Ja kun katsoin jalkoihimme näin suuren X:n hengessä meidän jalkojemme välissä, ja sanoin Markille ja Carlille tämän oleva paikka.

Näky:

Joten me voitelimme sen ja minä näin Kuninkaan Kruunun hengessä.

Profetia:

Sitten Herra sanoi, "Nyt, jättäkää nopeasti tämä paikka!"

Tämä pelästytti minut, sillä Carl oli sanonut aiemmin, että hän halusi pysyä puistossa vähän aikaa, jotta hän voisi nukkua. Sillä hänen oli vaikeaa pysyä hereillä pitkän lentomatkan jälkeen. Hän oli ainoa, jolla oli lupa ajaa autoa ja me meidän piti vielä ajaa Jerusalemiin hotelliimme, mikä oli noin reilun tunnin matkan päässä.

Mutta yllätyksekseni Carl alkoi ottamaan valokuvia voitelemisen jälkeen ja kaikki mitä minun mielessäni oli se, mitä Herra oli sanonut, **"NYT NOPEASTI JÄTTÄKÄÄ TÄMÄ PAIKKA!"** Minä huomasin Markin naamasta, että hän halusi lähteä myös. No, me menimme autoon ja ajoimme pois niin nopeasti kuin pystyimme kun Carl yhä tarvitsi unta. Noin tuntia myöhemmin Carl alkoi olemaan vaikeuksia pysyä hereillä kun me menimme kohti Jerusalemiä. Lopulta meidän piti pysähtyä Jerusalemin ulkopuolelle, sillä Carl ei pystynyt pitämään silmiään auki enää. Jos Mark ei olisi pysäyttänyt häntä, me olisimme ajaneet yli noiden tiepiikkien, joita he asettavat tienristeyksien eteen, jotta autot eivät menisi siihen suuntaan. Se oli hyvä, että Mark huomasi piikit, sillä me olisimme rikkoneet auton kaksi eturengasta.

Tähän mennessä aurinko oli laskeutunut ja oli pimeää. Minä en todella uskonut, että me tulisimme löytämään hotellia tuona iltana. Sillä Carlilla oli vaikeuksia pysyä hereillä ja oli myöhä ja me emme tunteneet kaupunkia. Minulla ei ole aavistustakaan kuinka Carl ja Mark löysivät meidän hotellimme tuona iltana, koska emme ymmärtäneet katujen Hepreankielisiä kylttejä. Mutta me löysimme tämän pienen 18 huoneen hotellin tältä hyvin pieneltä yksisuuntaiselta kadulta, joka oli yhtä leveä kuin jonkun pihatie. Kaikki mitä voin sanoa on – "Herra katsoi meidän peräämme tuona ensimmäisenä päivänä. Ylistys Herralle!!!"

Tämän Israelin Missiomatkan kolme Läpikulkumatkaajaa.

Carl Galilean Järvellä Mark ja Ray mäenrinteen luolassa Tabghassa



Minä en halunnut Carl ottavan kuvaa minusta kun minä söin jäätelöä, ja minä en voinut estää häntä. Carl sanoi, että kuva on verkkosivuja varten; joten tässä se on! (Hymy)
Minulla oli ongelmia jäätelön kanssa missiomatkalla. Israel oli hyvin kuuma maa!

Carlin Israelin Muistiinpanoista.

7/20/1999

Me saavuimme Tel Aviv, Israeliin. Me kävelimme puistoon, mikä oli muurin takana olevan Kristillisen Ortodoksi kirkon vieressä ja rukoilimme mitä meidän pitäisi voidella. Silloin Ray sai sanan.

Rayn Sana: "X" Merkitsee paikkaa.

Näky: Kuva Kuninkaan Kruunusta.

Sana: "Nyt, nopeasti jättäkää tämä paikka!"

7/21/1999

Sana: Hengellinen vaarna tullaan ajamaan jokaiseen paikkaan.

Näky: Nahkanauhoista, jotka yhdistivät paikat.

Sana: Kupoli tulisi peittämään koko alueen. Taivas tulisi olemaan pimentynyt.

7/21/1999

Me rukoilimme aamulla, mihinkä Herra halusi meidän menevän tänään.

Sana: "Etsikää ja te tulette löytämään "Läpikulkumatkaajat" (Me ymmärsimme, että me kolme Kristittyä veljeä olemme läpikulkumatkaajia tällä matkalla)

Näky: Aaltoja korkean rantavallin takana rannalla, missä oli kapea ranta. Rantavalli jatkui maalle niin kuin suuri Muuri.

Sana: Rauha (on teidän kanssanne; se menee ylös ja tulee alas)

Myöhään viime yönä näky ja sana. Näky: Ray sai näyn pienestä punatukkaisesta tytöstä, jonka me näimme Länsimuurilla tänään. Josta minä melkein otin kuvan.

Näky: Sitten hän näki näyn hänestä vanhempana, ehkä (18-24).

Sana: Se ei tule tapahtumaan ennen kuin hän on kasvanut aikuiseksi.

Sana: <Jumala> "tulee tappamaan jonkun"

7/22 klo 9:40 AM

Sana: "Ylistys ja palvonta on hyvä – mutta kuuliaisuus on parempi."

Näky: Krokotiilimiehen kokoinen "Puukko" leikkaamassa jotakin.

Näky: "Minä aion leikata viinileilin auki."

Näky: Viinileili oli kidneypavun muotoinen tai vatsan muotoinen esine.

7/22/99

Sana: "Mene"

Näky: 3-jänteinen köysi.



Tulkinta: Ei ole helposti rikottavissa.

12 keskipäivällä

Näky: Niin kuin maavalli ja ihmiset hyppäsivät sen yli.

Tulkinta: Ihmisten täytyy hypätä päästäkseen toiselle puolelle.

Sana: "Nebon-vuori", loput on vain arvotonta pakanoiden autiomaata"

7/22/99

Rukous, pitäisikö meidän lähteä Jordanian matkalle.

Sana: "Kun nypläät höyhenen hanhesta, hyppääkö se?" (Minkä me tulkitsimme ottaa ensimmäinen mahdollinen yksityinen matka Jordaniin.)

Me ajoimme Jerusalemista ulos kohti Tel Avivia ja ajoimme etelään pitkin teitä lähellä meidän 30 mailin säteellä Jerusalemista. Me pysähdyimme Yavnessa.

Sana voitelua varten: "Tässä"

Klo 15:33.

Me pysähdyimme puistoon synagogan naapurissa.

Sana: "Tässä" (Me ymmärsimme, että meidän piti voidella korkea alue puistossa)

Seuraavaksi me jatkoimme ajamista ja me ajoimme Qavat Malakhin ohitse. Me rukoilimme, missä pysähtyä.

Sana: "Lähtekää liikkeelle!"

Kun me pääsimme Qiryat Gat, me rukoilimme ja kuulin.

Sana: "Hyvä"

Sana: "Jatkakaa!"

Klo 16:30.

Sitten me ajoimme Uzaan ja kuulin Sanan: "Etsikää ja te tulette löytämään!". Me päätimme pysähtyä Kaupungin puistossa, missä oli suuri tyhjä betoninen vesitankki ja synagoga. Me tunsimme oikeaksi Voidella maaperä täällä.

Klo 18.

Seuraavaksi me ajoimme Edh Dhahiriyaan – noin 8 Km ohi Länsirannan tarkastuspisteen.

Sana: "Älkää menkö pidemmälle!" Me pysäköimme auton tien laitaan ja voitelimme maaperän avaamalla auton takaoven. Sitten me ajoimme pois Länsirannalta ja jatkoimme Valtatietä 31 ja minä sain sanan.

Sana: Pysähtykää turvallisessa paikassa.

Klo 18:30.



Sanat: "Mikä menee ylös, tulee alas!" "Pyyhkikää tomut jaloistanne!" Ray sanoi "Pysähdytään ja ostetaan vesimeloni."

7/22/99 klo 21 tai 22.

Me olimme lomahotellissa Kuolleellamerellä noin 5 mailia Massadata etelään parkkipaikalla.

Sana: "Jatkakaa matkaa".

Vihollisen ääni: "Teidän ei tarvitse pysähtyä täällä" – "Sinä puoskari".

Kun tulimme paikalle, jonka Ray voiteli. "Te ette halua tehdä tätä!"

Sana: "Lähtekää täältä nopeasti" "Kiitos teille hyvät ja uskolliset palvelijat"

Vihollisen ääni: "Hidastakaa ja pysähtykää. Pitäkää tauko."

7/23/99 klo 22 AM

Sana: "Elämä on niin kuin oliivi, siinä on kivi (pit=kivi, kuoppa)"

Näky: Tasapainovaaka.

Sana: "Pysykää balanssissa ja keskittyneenä ."

Sana: "Voidelkaa toinen toisenne."

"Muistakaa mitä minä sanoin, mikä menee ylös, tulee alas – se tulee olemaan iankaikkisuudesta iankaikkisuuteen, ikuisesti.

Uuden Temppelein rakennuspalikat – joten olkaa tunnollisia, viisaita, voimakkaita ja rohkeita, ja olkaa viisaita kuin käärmeet.

"Se on elintärkeää, ette me itse keskitymme"

Klo 11:40 AM

Sana: "Siellä on taistelu menossa taivaissa, sen tähden mitä me olemme tekemässä"

Näky: "M" (näky Kirjaimesta)

Sana: Se edustaa Karitsan Häitä (=Marriage) – sitä ollaan valmistamasta.

Näky: Taistelu taivaassa ja kaksi voimaa oli iskemässä toisiaan.

Sana: "Mene pohjoiseen".

Näky:

1. Yksi petolinnun kynsi.
2. Harpun kaltainen soitin.
3. Hyönteinen tuijottamassa Rayta.

Klo 13.30 PM

Näky: Numero "9".

Klo 1:50 AM

Sana: "Sota taivaassa on käymässä raskaammaksi." "Jatkakaa matkaa". "Me olimme joutumassa eksyksiin koska sodankäynti taivaassa oli niin voimakas ."

Klo 2.00 AM

Sana: "Seuraavan kerran kun me pysähdymme – Voidelkaa auto."

Klo 2.02 AM

Sana: Voidelkaa 4 kulma."

Klo 2.10 AM

Me Voitelimme Petah Tiqwa kaupungin kaakkoisosassa kaupunkia olevassa puistossa 9 kilometriä tien 40 risteyksestä

Sana: "Olette tulleet tarpeeksi kauas, voitte etsiä paikan jossa syödä." Me menimme Länsirannalle etsimään ravintolaa Arabikaupungista.

Sana: "Haluatteko syödä vuohien kanssa?"

Joten jätimme arabikaupungin ja menimme etsimään Israelilaista ravintolaa Länsirannan ulkopuolelta syödäksemme.

7/24/1999 klo 7.05 AM

Sana: "Seuraava pysähdyspaikka on Nebon vuori". Me rukoilimme pitäisikö meidän mennä Shekhemiin.

Sana: "Ei tarvitse". "Siellä ei ole muita paikkoja enää".

Sana: "Jos kuu ei ole kokonaan täysi siihen mennessä kun te palaatte Nebolta, sitten mene takaisin ja Voitele Shekhem Jordanissa".

Klo 11.50 AM

Näky: "Näin näyn Eiffel-tornista, joka leikattiin pohjasta jonkinlaisella terävällä kappaleella. Eiffel-torni leikattiin vasemmalta oikealla."

7/25/1999

Sana: "Menkää nopeasti". "Hyvät ja uskolliset palvelijat".

Toiset äännet itkivät "Älkää menkö, älkää menkö".

Sana: "Te tulette kävelemään orjantappuraisen polun läpi."

Näky: 6 tai 7 hevosta juomassa pyöreästä vadista – niin kuin valkoisen nesteen kanssa.

Vahvistus: Näin arkkikaaren – saman jonka Ray näki edellisessä näyssä. (Katso kuva)

Sana: Liitonarkki - 6 kertaa lisää.

Sana: "Rakastatko Minua"- Tämä toistettiin 6 kertaa lisää.



7/25 Sunnuntai klo 16.25. (Ollessamme hotellin ravintolassa Öllyvuoren huipulla, mikä katsoi yli Jerusalemin Vanhan Kaupungin ja Temppelellyvuoren.

Näky: Tulipilari – jossa ohut runko, mikä oli pyörimässä ja se kosketti Kalliomoskeijan huippua. - Pilarin huippu tulee Idästä - Ray ei voinut sen huippua. Se oli muuttumassa punaiseksi ja pilari oli levenemässä.

Hyvin leveä – (useita kilometrejä leveä) sateenkaaren valokeila tulossa alas 80-asteen kulmassa on näkyvissä luoteisella osalla taivasta. Se oli punainen kummastakin päästä ja vihreänsininen keskeltä.

7/26/1999

Sana: "Sinun pitää antautua sydämelläsi". (Sana Raylle)

Näky: Nuolen kärki, johon oli kiinnitetty valkoinen nauha juuri terävän kärjen takana.

Kun me kävelimme ylös Nebon vuorta, noin klo 15.50.

Sana: "Kamera, kamera, kamera, kamera".

Klo 16.10

Voitelimme paikan Nebon vuorella muurin vieressä.



Klo 16.15

Sana: "Se on tehty".

Grand View hotellista Petran vuorelta illallisen jälkeen, me näimme käytännössä koko kuun.

7/27 klo 11:20 am Kävelemässä ylös El Siq jalkakäytävää Petralta noin 1/3rd matkan kohdalla kohti laakson pohjaa, Ray voiteli kanjonin molemmat puolet.



Illalla: Me näimme täysin täyden kuun, kun olimme ajamassa takaisin Jerusalemiin.

7/28

Sanat: "Siunaukset tulevat loppumaan".

Näky: "S". "US".

Näyt: Ulkona pidettävä pyöreä kukkalaatikko ja sen sisällä oli puu ilman lehtiä, mikä oli kasvamassa ja sitten se kasvoi korkeammaksi ja se kukoisti. (Se kasvoi 2 jalasta 6 jalkaan)

Rukous Rayn sairauden puolesta klo 20.30.

Sana: " Se on vihollinen, joka teki sinut sairaaksi, koska olit niin rohkea Voidellessasi Siqin muurit. Rohkeutesi tähden kaikki heidän jumaliensa henget tulivat vihaisiksi. (Tämä oli ainoa sisäänkäynti kaupunkiin")

Sana: "Kolmilankainen köysi on vaikea rikottavaksi".

Kun rukoilimme suojelua meille kaikille kolmelle.

Sana: "Pysykää erossa sienistä".

1) Mark voiteli Vanhan Kaupungin muurit Kalliomoskeijan ulkopuolelle

2) Carl voiteli alueen lähellä Kultaista Porttia Kalliomoskeijan luona ja rukoilimme Domen sisällä kiven ympärillä.

3) Sitten Mark ja Carl rukoilivat jalkakäytävällä lähellä Kultaista Porttia.

7/29 klo 21

Näky: Minä näin sytytetyn kynttilän hehkuvan ympyrän keskellä. Sitten ollessani siihen päin, sytytetty kynttilä liikkui oikealle, mutta hehkuva alue pysyi valaistuna.

7/30 klo 12.15 AM

Sana: "Voitte mennä näihin paikkoihin katsomaan, mutta miksi etsiä kuolleen kulttuurin traditioita. Hän joka tarttuu auraan, ei katso taaksensa. Etsikää uuden liiton asioita, ei vanhan ."

Ruokailun jälkeen me kävelimme Vanhan Kaupungin lävitse ja päädyimme Länsimuurille.

Sana: "Miksi, Miksi, Miksi". (Ray kuuli tämän puhuttavan vastenmielisellä äänellä)

Ray vastasi: Me emme voi lähteä – Carl on sisällä (sisällä rukousalueella Länsimuurilla)

Sana: "Istu alas ja odota Carl selkäsi kohti Länsimuuria ja äläkä katso taaksesi."

Sana: "Älkää tulko tänne takaisin uudestaan".

Kommentit: Ray tunsi, että siellä oli joitakin selvittämättömiä asioita Juutalaisten ihmisten ja Herran välillä. (Ray ei tiedä mitä nämä ovat.)

7/31

Näky: Lamppu riippumassa rakennuksesta, se oli sytytetty.

Sana: "Katsokaa valoon, katsokaa valoon".

Näky: Näin valtavan lusikan, suuremman kuin huoneemme. Sitten jotakin demonista kiipesi lusikan reunalle ja yritti syödä tai juoda lusikan sisällön. Sitten lusikka työnnettiin Pääkallopaikalla olevan kallon suuhun.

Sana: "Tulkaa".

Näky: Työntömitan (piirtämässä paperia) näytettiin menevän ympäri sen alueen kehää, jonka me kävimme läpi, ja kun se meni ympäri, pyöreä lava ilmestyi alueen yläpuolelle. Työntömitan kita oli kiinni. Ja mies ja nainen olivat tanssimassa ympäriinsä lavalla salitanssia, (niin kuin Fred Astaire ja Ginger Rogers elokuvassa, mutta moderneissa asuissa) – johdatettiin uskomaan, että se oli Kristus ja Hänen morsiamensa.

Näky

1. Alueella missä Kristus ja Morsian olivat tanssimassa, siellä oli karuselli ja siinä oli monia ihmisiä.

2. Suuri lusikka tuli alas ja vääntyi 90 astetta ja meni suoraan suureen valopalloon. (Se vaikutti olevan Isä)

Näyt: Valtimo, jossa oli virta ja keskellä valtimoa, ja tämä peili – niin kuin este ilmestyi valtimon keskellä, ja se pysäytti vedenkulun.

Hevosen pää – harmaanruskea värinen hevonen, jolla oli valkoista otsalla silmien välissä ja korvista alas nenään (Hevonen niin kuin Ilmestyskirjan hevonen).

Kotka lentämässä kohti Raytä – sen pää ja suu olivat näkyvissä ja sen suussa oli suuri, pitkä, kiinteä musta halko. Se lentää yli tämän laajan kuilun, jossa ei ollut pohjaa ja se pudottaa halon tähän kuiluun.

Rukoilemassa maanjäristyksen puolesta.

Näky: Normaali harmaa tolppa 80-asteen kulmassa ja toinen toppa nojasi sitä vasten kulmassa estämässä sitä kaatumasta.

Näky: Symboli "4" muuttui ankkuri symboliksi, joka oli Puutarhahaudalla (minkä Puutarhahaudan turistiopas sanoi olevan se symboli, joka kaiverrettiin Kristuksen seuraajien hautoihin).

Sana: "Assed"

Sana: "Työnnä, työnnä".

8/1/1999 klo 10:20 AM

Sana: "Y".

8/2/1999 klo 19. Ray, Mark, ja Carl vierailivat Taaborin vuorella (Kirkastusvuori) ja rukoilivat ja ottivat ehtoollista sen huipulla.

Näky: Pyöreistä liekeistä tehty pilari, 11/2 jalkaa läpimitaltaan, 6-7 jalkaa korkea, ja se oli pyörimässä.

Sana: "Tule" "Tule, ja tuo mukanas pullo viiniä ja Voitele pilarin ympäriltä".

Näky: Ylösalaisin oleva Omega.

Näky: Pilari muuttui ristiksi.

Sana: "Jätä pullo tänne".

Sana: "Minä aion ottaa yhden teistä".

8/3/1999 klo 13. Ray, Mark ja Carl rukoilivat kukkulan kyljessä olevassa luolassa Tabghassa, missä Jeesus oli rukoillut. (Katso kuva)

Sana: "Niin kuin sinä puhdistit itsesi vedellä, Minä tulen puhdistamaan sinut. "Oksa, oksa". Minä olen. Minä olen. Annatko minulle teidän sydämenne. Rotta on valmis. Kuunnelkaa merta."

8/4/1999 klo 15. Kun olimme vierailmassa Nasaretissa Marian Ilmestyksen Kirkossa.

Sana: "Minä pyysin sinua tulemaan ja sinä et tullut. Minä pyysin sinua tulemaan ja sinä et tullut."

Klo 16 Me rukoilimme lähellä korkea paikka kukkulalla Nasaretissa.

Näky: Pyöreä reikä verkkoaidassa.

Sana: "Menkää". (lähtekää)

8/5/1999 klo 19. Kibbutseilla Galilean järvellä.

Näky: Luuranko (aikuinen) ja kädet olivat ristissä sikiöasennossa tien alla lähellä siltaa.

Klo 10.30 AM

Näky: Megiddosta. (Katso kuva alla)



Sana: "Voitele se valmistaaksesi maaperän" - "Loppu on edessänne".

Klo 11:10 AM

Näky: Kultainen keihäs ajettiin maaperään kohdassa, jonka olimme voidelleet (ja kyyhkynen oli sen kädensijan yläpuolella).

Näky: Vauva kohdussa – se oli kuin sonogrammia liikuttaen katsottaisiin kohdun sisälle.

Klo 13:05.

Me Voitelimme paikan muurin vieressä lähellä 3 palmupuuta keskellä tuota näköpaikka etelään/ itään. Se vastasi Rayn aiemmin saamaa näkyä.

Sana: Kyllä, tämä on oikea paikka. Kyllä, tämä on oikea paikka. Se on tehty.



Elokuun 6, 1999

Rukoilimme Kibbutsin puolesta ennen kuin meidän piti kirjautua ulos.

Näky: ballerina-asu.

Myöhään iltapäivällä kun olimme lähdössä Rannalta Herzlyyassa (Tel Avivista pohjoiseen).

Sana: Kiitos sinulle Ray. Miksi, Mitä minä tein? Ray kysyi.

Sana: Vain kiitos sinulle.

Elokuun 7, 1999 klo 13.25.

Näky: Kolmikulmainen pöytä, jolla oli 3 jalkaa.

Näky: Daavidin tähti – ja se muuttui 6 sakaraisesta 5-sakaraiseksi tähdeksi.

Näky: Bumerangi

Näky: Kala silmän kanssa.

Vaikutelma: Mene Voitelemaan kivi Jerusalemin porttien ulkopuolella, missä Ray näki enkelit paikoillaan kun me istuimme kivillä viikko sitten. (Katso kuvaa)

Elokuun 8. 1999 klo 17.

Näky: Valkoinen ovi, jonka ympärillä oli metallinen kierteinen vuori (köynnöstyylinen), ja ei ovikahvaa



Näky: sikiö

Me rukoilimme, pitäisikö meidän osallistua kirkon jumalanpalvelukseen Jerusalemissa (King of Kings Assemblyssä)

Sana: "Siellä tulee olemaan kastike siellä."

Sana: Katso tätä koko kirkkoa ja ihmisiä seisomassa täällä. Tämä kirkko ja kaikki toiset kirkot tulevat vihaamaan sinua koston kanssa. Mutta älä huolehdi, minä tulen olemaan sinun kanssasi.

Elokuun 9, 1999 klo 9:40.

Sana: "33"

Näky: Jousimainen teräsnauha, jossa oli molemmissa päissä tulppa. Se oli kytketty yhteen. Mies oli teräsnauhan sisällä.

Näky: Eiffel Tower ja jotakin sitä kiersi sen "Keskikohdalla"- niin kuin koneen osia tai orjantappurakruunu.

Selitys: Mies teräsnauhan sisällä edustaa ihmisen orjuutta.

Näky: "Korvakuulokkeet" (niin kuin Jumala olisi sanomassa, "Kuunnelkaa")

1360. Profetia - Raymond Aguilera 21. Heinäkuuta 1999.

Rukouksen aikana Herra sanoi, "Taivas tulee mustaksi. Kaikki pisteet, jotka voidellaan, tulevat olemaan yhteydessä toisiinsa."

Sitten Herra sanoi jotain kupolista, joka peittää tämän alueen. (loppu)

1361. Profetia - Raymond Aguilera 21. Heinäkuuta 1999.

Rukouksen aikana kysyin Herralta mihinkä meidän pitäisi mennä ja löytää seuraavat paikat Voideltavaksi ja Herra sanoi "Etsikää niin te tulette löytämään!"

Sitten Herra sanoi, "Te olette ainoastaan Läpikulkumatkaajia tässä maassa."

Näky:

Minä sain näyn taivaalta. Minä pystyin näkemään tämän kapean hiekkarannan ja hiekkarannan takana oli tämä korkea valli. Pystyin näkemään tämän vallin ulottuvan kokonaan pitkin hiekkarantaa, jossa vedenaallot löivät rantaan.

Profetia:

Sitten Herra sanoi, "Rauha olkoon teidän kanssanne. Mikä menee ylös tulee myös alas!"

1362. Näky - Raymond Aguilera 21. Heinäkuuta 1999.

Rukouksen aikana Herra antoi minulle näyssä kultaisen leijonapatsaan, jota kuljetettiin kärryillä joidenkin tummaihoisten ihmisten toimesta, ja se haudattiin pieneen laaksoon. (loppu)

1363. Näky - Raymond Aguilera 22. Heinäkuuta 1999.

Rukouksen aikana Herra antoi minulle näyn pienestä punatukkaisesta työstä, jonka minä näin Länsimuurilla. Hän oli noin kolme tai neljä vuotta vanha. Hän leikki pienen pojan kanssa – itse asiassa he leikkivät alueella, mikä oli rajoitettu vain miehille. Ensiksi minä näin tämän pienen punatukkaisen tytön niin kuin hän näyttää tänään. Sitten katsellessani tämä pieni tyttö kasvoi silmiäni edessä hengessä. Hänestä tuli kaunis nuorin nainen, iältään ehkä 18 ja 24 vuoden väliltä.

Profetia:

Sitten Herra sanoi, "Mitään ei tapahdu ennen kuin tämä pieni tyttö kasvaa aikuiseksi!"

Huom:

Minä en ymmärrä mitä pitäisi tapahtua kun tämä pieni tyttö kasvaa aikuiseksi. Siinä kaikki. (loppu)

Profetia:

Sitten varoittamatta Herra sanoi, "Minä tulen tappamaan jonkun!"

1364. Profetia - Raymond Aguilera 22. Heinäkuuta 1999 klo 9:40.

Rukouksen aikana Herra sanoi, "Ylistys ja palvonta on hyvää mutta kuuliaisuus on parempaa!"

Näky: Sitten Herra antoi minulle näyn, jossa suuri puukko leikkasi jotakin. Se muistutti minua puukosta, jota Krokotiilimies käytti yhdessä hänen elokuvissaan.

Profetia: Sitten Herra sanoi, "Minä tulen leikkaamaan viinileilin auki!"

Näky: Sitten minulle annettiin näyssä jotain, joka oli mahalaukun tai kidneypavun muotoinen. (Uskon että sen oli näky viinileilistä.)

Profetia: Sitten Herra sanoi, "Menkää!"

Näky: Sitten minulle annettiin näyssä 3-jänteinen köysi.

1365. Näky - Raymond Aguilera 22. Heinäkuuta 1999 keskipäivällä.

Rukouksen aikana Herra antoi minulle näyssä kahden jyrkänteen välissä olevan maasillan, jonka alla oli syvä kanjoni. Näin ihmisten kävelevän maasiltaa pitkin yrittäen päästä toiselle puolelle, mutta sillan keskikohta oli hajonnut pois. Katsoessani näitä ihmisiä, he vain hyppäsivät yli hajonneen osan toiselle puolelle niin hyvin kuin pystyivät. Se oli hyvin vaarallista, mutta mitä tahansa oli toisella puolella, se oli tärkeämpää kuin putoaminen sillalta ja kuoleminen. (loppu)

1366. Tapahtuma - Raymond Aguilera 22. Heinäkuuta 1999.

Rukoushetken aikana Jerusalemin kaupungissa, minun oli hyvin vaikeaa keskittyä Herraan, mutta pystyin tuntemaan tämän näkymättömän suojeluksen Kupolin ympärilläni. Jerusalemin Vanha Kaupunki oli kävelymatkan päässä hotellistani, ja voin tuntea tämän valtavan voiman hengessä Kaupungin yllä yöllisten rukouksieni aikana. Joka yö luin Raamattua ennen kuin menin nukkumaan ja tämä auttoi paljon. Olin lukemassa Jeremiaan Kirjaa, ja mitä enemmän luin Jeremiaa, sitä enemmän minä ihmettelin sitä, mitä tapahtui Jeremian aikana. Kun tajusin, että Jerusalem oli piiritettynä kun tämä tapahtui – se sai minut ihmettelemään vielä enemmän! Minulla ei ollut aavistustakaan, tunsiko Jeremia saman hengellisen sodankäynnin, minkä minä tunsin joka ilta, mutta koko kaupunki vaikutti olleen sekasorrossa ja vihaisena Jeremiaalle. Toisten profeettojen, jotka olivat sanomassa päinvastaista suhteessa siihen, mitä Jeremia sanoi, on täytynyt uskoa että se mitä he olivat kuulemassa, oli Jumalalta myös. Pelottava asia oli, että Jeremia oli ainoa, joka kuuli Herran äänen selkeästi. Tämä sai minut vielä päättäväisemmäksi pysyä keskittyneenä!

Joka yö minulla oli demonisia henkiä kertomassa minulle sitä ja tätä, kunnes aloin epäilemään mikä oli Herrasta ja mikä oli paholaisista. Minä rukoilin ja rukoilin ja aloin keskittymään niin hyvin kuin pystyin, mutta minä tunsin kuin olisin tällä vuoristoradalla, joka meni vauhdilla ylös ja alas. Sitten yhtäkkiä tajusin, mitä Herra oli tekemässä minun kanssani. Hän oli näyttämässä kuinka voimakkaita demoniset voimat olivat Jerusalemissa ja kuinka ne pettivät muita profeettoja Jeremiaan aikaan. Nämä olivat hyvin voimakkaita ja vahvoja valheen henkiä ja nyt pystyin näkemään kuinka muut profeetat tulivat huijatuiksi. He todella taisivat uskoa kuulevansa Jumalalta myös.

Joten rukoilin Herraa, "Kuinka minä voin kertoa, että se olet sinä tai tehdä erotuksen sinun ja niiden välillä kaiken tämän demonisten voimien häirinnän keskellä? Ja kuinka minä voisin luottaa sinun Ääneesi nyt? Minä en edes tiedä mikä on seuraava paikka Voideltavaksi. Kuinka minä voin jatkaa?"

Sitten Herra sanoi, **"Etsikää ja te tulette löytämään!"**

Kaikki mitä pystyin sanomaan vastaan oli: "Herra, - minä olen kuin kala veden ulkopuolella täällä! Jos minä teen virheen, älä sano etten varoittanut sinua. Nämä eksyttävät henget ovat erittäin, erittäin hyviä ja voin sanoa että olen kävelemässä veden päällä nyt! Voin nyt todella nähdä mitenkä Jeremian ajan profeetat tulivat petetyiksi. Mitä enemmän minä luen

Jeremian Kirjaa, sitä enemmän ymmärrän ne vastustukset, joita hänellä oli hengessä. Minä tulen tarvitsemaan joitakin vahvistuksia, jos minulla on joskus epäilyksiä."

Ja Herra sanoi, "**Älä huolehdi, Me olemme sinun kanssasi!**"

Minä sanoin Herralle, "Älä vihastu, jos testaan ja testaan ja uudelleen testaan sinun Sanaasi tänä aikana Israelissa ollessani."

Kommentit: Voin vielä lisätä, että minä tiesin kuinka tärkeä minun missioni Israelissa oli, ja käveleminen sisälle kaikkeen tähän epätavallisen voimakkaaseen hengelliseen sodankäyntiin, oli pelottavaa. Mutta silti, voin aistia tämän voimakkaan suojeluksen Kupolin ympärilläni. Se oli kuin, jos ydinpommi olisi räjähtänyt minun sylissäni, se ei olisi satuttanut minua. Voin todella tuntea tämän suojeluksen hyvin tiukasti ympärilläni, mutta silti nämä demoniset voimat pystyivät silti puhumaan minulle. Tämä oli hyvin outoa juttua!

1367. Tapahtuma - Raymond Aguilera 22. Heinäkuuta 1999 keskipäivällä.

Päätelin, että vaikeimmat paikat Voidella, olisivat Jordanian alueella, sillä me tarvitsisimme visat päästäksemme maahan ja auton liikkuaksemme siellä huomaamatta. Joten me päätimme mennä ensin matkatoimistoon, aloittamaan missiomatkan, selvittämällä yksityisen kiertomatkan kustannukset. Kun matkatoimiston virkailija alkoi kysymään meiltä kysymyksiä, miksi halusimme yksityisen kiertomatkan ja mitkä olivat tämän meidän matkamme syyt (sillä hänellä oli halvempia kiertomatoja, joihin useimmat ihmiset menivät), me vastasimme parhaimmalla tavalla kuin pystyimme. Meidän piti varoa sanojamme sillä jokainen on huolissaan terroristien tähden. Kun olimme saaneet hinnan yksityiselle kiertomatkallemme, me päätimme jättää matkatoimiston rukoillaksemme Herraa tämän matkapaketin puolesta.

Me menimme kahvilan ulkopuolelle ja rukoilimme.

Ja Herra antoi minulle tämän Sanan:

"Voitele ainoastaan Nebon vuori". "Loput ovat vain arvotonta pakanoiden autiomaata."

Joten me rukoilimme uudestaan ollaksemme varmoja, pitäisikö meidän mennä seuraavalle mahdolliselle yksityiselle kiertomatkalle.

Ja Herra sanoi,

"Kun nypläät höyhenen hanhesta, hyppääkö se?"

Ymmärsimme yllä olevan tarkoittavan kyllä ja ostimme yksityisen kiertomatkapaketin matkatoimistosta.

Voidellut alueet:

Me jätimme matkatoimiston ja jatkoimme kohti Tel Avivia aloittaaksemme Voitelemisen 30 mailin ympärysmittalla Jerusalemin Vanhasta Kaupungista.

Me pysähdyimme Yavnessa ja Herra sanoi,

"Voitele täällä".

Tämä oli puistossa synagogan naapurissa.

Sitten me ajoimme Qavat Malakhin ohi ja Herra sanoi,

"Jatkakaa matkaa!"

Kun me saavuimme Qiryat Gatiin, Herra sanoi,

"Hyvä"

Sitten me ajoimme ohi puiston ja Herra sanoi,

"Jatkakaa matkaa!"

Sitten me ajoimme Uzsaan and Herra sanoi,

"Etsikää ja te tulette löytämään!"

Sitten Herra johdatti meidät toiseen puistoon, missä oli suuri vesitankki ja synagoga ja me Voitelimme alueen puistossa.

Sitten me ajoimme kohti Edn Dhahiriya. Me olimme noin 8 Km sisällä Länsirannalla ja ohittaneet armeijan tarkastuspisteen, ja minä olin vähän hermostunut, koska me olimme ajamassa vuokra-autolla, (mikä oli selkeästi merkitty sivuoviin). Meille oli sanottu autovuokraamosta, ettei pidä ajaa autoa näille alueille sillä se oli vaarallista (Muslimien kaupungit Länsirannalla).

Niin, me ajoimme tällä kielletyllä alueella kunnes Herra sanoi, "Älkää menkö pidemmälle!" Joten me teimme U-käännöksen seuraavassa risteyksessä ja minä vuodatin Oliiviöljyn maaperään niin nopeasti kuin mahdollista autoni takaovesta. Sillä näytti, että monet työläiset olivat palaamassa kotiin töistä ja me emme halunneet mitään ongelmia, jos joku näkisi meidän Voitelevan maaperän. Ja siellä oli sotilaita OIKEITTEN aseitten kanssa. Joten siellä me olimme, kolme Kristittyä, Voitelemassa pientä Muslimien aluetta Herralle. Minä en todellakaan usko, että he olisivat ymmärtäneet sen, mitä me olimme tekemässä. He uskoisivat meidän varmaan olevan terroristeja. Joten me jätimme tämän alueen niin nopeasti kuin mahdollista. Minä muistin Carlin kerran sanoneen, että Israelilaiset ja Jordanielaiset uskoisivat helposti hänen ja Markin oleva terroristeja, mutta mitenkä minä sopisin tähän kuvioon. (Ihmettelin, oliko hän sanomassa, että minä olin vanha ja huonossa kunnossa? <Hymy>)

Sitten me ajoimme moottoritietä 31, ja pois päin mahdollisista ongelmista. Sitten kun olimme ajamassa, Herra sanoi, "Aja syrjään ja pysäköi turvalliseen paikkaan!" Joten kun me ajoimme etsien turvallista paikkaa pysähtymistä varten – Herra sanoi, "Mikä menee ylös, tulee alas!" Joten me jatkoimme ajamista etsien tuota turvallista paikkaa auton pysäköimiseksi, sitten kun me olimme vielä ajamassa Herra sanoi, "Pudista pois tomu kengistäsi!"



Minä näin vesimelonikojun kaukaisuudessa ja minä ehdotin, että me pysähtyisimme ja ostaisimme vesimeloneita, koska tämä näytti turvalliselta paikalta pysähtymiseen. Joten me ostimme vesimelonin ja me pudistimme pölyn kengistämme kun me kiipesimme autoon niin kuin Herra käski meidän tehdä.

Tässä kohdassa kello oli noin 21 tai 22 ja Carl oli tulossa väsyneeksi, joten me pysähdyimme lomahotelliin Kuolleellamerellä noin 5 mailia Masadasta etelään. Siellä oli hyvin, hyvin kuumaa tässä paikassa, joten me lepäsimme vähän ja me rukoilimme, ja Herra käski meidän lähteä liikkeelle.

Joten me aloitimme myöhäisillan ajomme jälleen ja kun me jatkoimme kohti seuraavaa Voitelemisen kohtaa, minä kuulin demonisen äänen sanovan, "Teidän ei tarvitse pysähtyä tänne!" "Sinä huijari!" Sitten kun me pääsimme kohteeseemme minä kuulin demonisen äänen sanovan, "Teidän ei tarvitse tehdä tätä!"

Joten me pysäytimme auton moottoritien laitaan ja avasin takaoven ja Voitelin maaperän Jehovan, Jeesuksen Kristuksen ja Pyhän Hengen Nimessä. Minä muistan Carlin ja Markin menneen ulos autosta ja minä luulin heidän menneen ottamaan kuvia tai jotain, jolloin kuulin Herran Äänen sanovan, "Nyt – lähde täältä nopeasti!" Minä kerroin Carlille ja Markille mitä Herra oli sanonut ja me ajoimme pois tuosta paikasta niin nopeasti kuin pystyimme. Sitten vähän aikaa myöhemmin Herra sanoi, "Kiitos teille hyvät ja uskolliset palvelijat!"

Tämä oli erittäin outo paluumatka autolla takaisin meidän hotelliimme. Me olimme kaikki väsyneitä ja Carl oli vielä vähän uninen kun hän ajoi autoa ja se vaikutti kuin me emme koskaan tulisi pääsemään hotelliimme. Sitten kuulin toisen demonisen äänen sanovan, "Hidastakaa ja pysähtykää. Pitäkää tauko!" Jostain syystä demonit halusivat meidän pysähtyvän ja Herra halusi meidän lähtevän nopeasti. Me ajoimme vielä toisen tunnin verran ja me pysähdyimme huoltoasemalle, ja lepäsimme vähän, ennen kuin me saavuimme hotelliimme. Tämä oli hyvin pitkä päivä, mutta me kävimme läpi paljon aluetta ja Voitelimme kolme tai neljä paikkaa.

1368. Profetia - Raymond Aguilera 23. Heinäkuuta 1999 klo 5:10.

Rukouksen aikana Herra sanoi,

"Elämä on kuin oliivi. Siinä on kivi (pit=kivi, kuoppa)!" (loppu)

Näky: Sitten Hera antoi minulle näyn Kemistin tasapainovaa'an.

Profetia: Sitten Herra sanoi, "Pysykää balanssissa ja keskittyneenä! Voidelkaa toinen toisenne ja muistakaa mitä olen sanonut, 'Mikä menee ylös, tulee alas – se tulee olemaan iankaikkisesta iankaikkiseen, ikuisesta – Uuden Tempelin rakennuspalikat – joten olkaa huolellisia, viisaita, väkeviä ja rohkeita, ja viisaita kuin käärmeet."

Herra oli kertomassa meille, että oli tärkeää jokainen itse keskittyisi.

Profetia: Sitten Herra sanoi,

"Siellä on taistelu menossa taivaallisissa sen tähden mitä sinä olet tekemässä."

Näky: Sitten minulle annettiin näyssä kirjain "M".

Profetia: Se edustaa Karitsan Häitä (=Marriage) – sitä ollaan valmistamasta.

Näky: Sitten näin taistelun taivaassa ja näin kaksi sotajoukkoa iskevän toisiinsa suurella Voimalla!

Profetia: Sitten Herra sanoi,

"Mene pohjoiseen!"

Näky: Sitten näin näyssä yhden petolinnun kynnen, harpun kaltaisen soittimen, ja sitten hyönteisen tuijottamassa minua.

1369. Tapahtuma - Raymond Aguilera 23. Heinäkuuta 1999 klo 13:30.

Tänä aikana olimme ajamassa pohjoiseen Voidellaksemme 30 mailin ympärysmittalla olevat alueet. Tässä on joitakin Sanoja ja Näkyjä, joita Herra antoi minulle.

Näky klo 13:30: Sain näyssä numeron 9.

Profetia klo 13:50:

"Sota taivaassa on käymässä raskaammaksi." "Jatkakaa matkaa!" Sitten Herra sanoi, että me olimme joutumassa eksyksiin koska sodankäynti taivaassa oli niin voimakas.

Profetia klo 14 : Sitten Herra ohjeisti minua Voitelemaan auton kun seuraavan kerran pysähdymme. Ja Voitelemaan kaikki neljä auton kulmaa.

Klo 2:10 : Me Voitelimme Petah Tiqwa kaupungin kaakkoisosassa kaupunkia olevassa puistossa 9 kilometriä tien 40 risteyksestä. Sitten Herra sanoi,

"Olette tulleet tarpeeksi kauas, voitte etsiä paikan jossa syödä."

Me ajoimme Länsirannalle etsimään ravintolaa arabikaupungista. Ja Herra sanoi, "Haluatteko syödä vuohien kanssa?"

Joten jätimme arabikaupungin ja menimme etsimään Israelilaista ravintolaa Länsirannan ulkopuolelta. Löysimme uima-altaan ja pienen ravintolan Israelin puolelta ja söimme siellä. Voin sanoa, että päivä oli todella kuuma ja kylmän veden saaminen tuntui todella hyvältä! Sitten Herra sanoi, että me olimme valmiit tältä päivältä ja voimme mennä kotiin.

1370. Tapahtuma - Raymond Aguilera 24. Heinäkuuta 1999 klo 1:30.

Rukoushetkeni aikana ajattelin jatkuvasti sitä, mitä Herra oli sanonut Nebo vuoresta Jordaniassa, että se olisi ainoa paikka jäljellä siitä ympyrän piiristä, joka olisi tarkoitus Voidella. Tämä ei vaikuttanut minusta oikealta, sillä se jätti suuren aukon 1/3 osan matkalle ympyrän piiristä, joka ei tulisi Voidelluksi. Kaikki mitä oli minun mielessäni, oli tämän matkan tärkeys ja sen loppuun saattaminen oikein. Itse asiassa minä en luottanut tuohon Sanaan (että Nebo vuori olisi ainoa paikka jäljellä meidän missiomatkallamme.) Minä rukoilin ja rukoilin, mutta kuulin vain näiden valheellisten henkien sanovan sitä ja tätä. Se tuli niin pahaksi – etten tiennyt mitä tehdä. Olin täysin hukassa.

Joten rukoilin Herraa ja kysyin, "Mitä tulee tapahtumaa, jos Voiteleen joitakin paikkoja pohjoisessa lähellä Shekhemia".

Herra sanoi,

"Mitään ei tapahdu. Sinun ei tarvitse tehdä sitä! Jäljellä ei ole muita paikkoja paitsi Nebon vuori."

Sitten kuulin joidenkin toisten äänien sanovan tätä ja tuota, uudestaan ja uudestaan. Sitten noin 45 minuutin kuluttua tästä olin tulossa hyvin väsyneeksi, joten sanoin Herralle, "No, jos mitään pahaa ei tule tapahtumaan – uskon, että tulen Voitelemaan ne joka tapauksessa. Vain ollakseni aivan varma, ja toivottavasti sinä et tule vihaiseksi minulle!"

Ja Herra sanoi,

"Tee jos niin haluat!"

Sitten kuulin joidenkin äänien sanovan, ettei minun tarvitse tehdä sitä.

En halunnut tulla koko matkaa Israeliin asti ja tehdä virheen ja lähteä Israelista täyttämättä tehtävääni. Joten minä vain toistin yhä uudestaan saman rukouksen, Herra sanoi,

"Todistaakseni, että se olen Minä joka puhun sinulle – katso kuuta ja jos kuu ei ole täysi kun te tulette takaisin Jordaniasta, silloin se en ollut Minä, Jehova puhumassa sinulle. Sitten te voitte mennä Voitelemaan alueet lähellä Shekhemia."

Joten sanoin, hyvä, mutta jos mitään ei kerran tulisi tapahtumaan, jos minä Voiteleen paikat lähellä Shekhem, minä Voiteleen ne nyt koska minulla on aikaa ja tarkistan kuun kun palaan takaisin Jordaniasta. Hermostutko tästä, ja tuletko sinä opastamaan minua tällä, ehkä ylimääräisellä Voitelumatkalla?

Herra sanoi,

"Hyvä! - Mutta sinä tulet näkemään, että kuun on täysi kun te palaatte Jordaniasta!"

En voinut ymmärtää kuinka vaikeaa minun on ollut kuulla Herraa meidän ollessamme Jerusalemissa. Muistan, kun me kävelimme ylös Länsimuurille ensimmäisen kerran tällä matkalla, minä tunsin saman asian kuin ensimmäisellä kerralla ollessani Jerusalemissa noin vuosi sitten. Voin tuntea saman suojeluksen Kupolin ympärilläni, mutta jokainen muu näytti kokevan jonkinlaisen uskonnollisen kokemuksen. Mutta minä en tuntenut yhtään "Mitään"! Voin nähdä ihmisten suutelevan Länsimuuria, rukoilevan, ja laittavan pieniä rukouksia paperinpaloihin ja laittavan niitä muurin kivien rakoihin. Minä tunsin itseni niin

tunnottomaksi, että olisi ollut sama vaikka en olisi ollut siellä. Se oli niin voimallista, kuinka minun ruumiini ja henkeni voivat tuntea tämän tyhjyyden tässä osassa Jerusalemin Vanha Kaupunkia. Jokin ei ollut oikein täällä, mutta minä en tiennyt mikä.

1371. Näky – Raymond Aguilera 24. Heinäkuuta 1999.

Näin näyn Eiffel-tornista, joka leikattiin pohjasta jonkinlaisella terävällä kappaleella. Eiffel-torni leikattiin vasemmalta oikealla.

1372. Tapahtuma - Raymond Aguilera 24. Heinäkuuta 1999.

Minun toinen käyntini Länsimuurilla oli illalla. Näin miesten tanssimassa heidän osastossaan ja naisten tekevän samanlaisia asioita heidän osastossaan. Olin kuitenkin huolissani, sillä voinut tuntea Herraa tässä paikassa. Yritin olla kuljeksimatta ympäri ja pysyin yhdessä paikassa. Joten aloin rukoilla Herralta selvyyttä katsoessani miehiä tanssimassa heidän musiikkinsa tahtiin.

Sitten Herra sanoi,

"Näetkö sinä nämä tanssivat ja rukoilevat ihmiset? Minä en kuuntele heidän ylistystään tai rukouksiaan tai heidän tanssejaan. He ovat yhä Minun Kiroukseni alla. Nyt Minä haluan, että jätät tämän paikan ja etkä katso taaksesi!"

Tämä kokemus jätti minulle tunteen, ettei Herra ollut vielä lopettanut Israelin ja sen ihmisten rankaisemista kaikkien näiden vuosien jälkeen siitä kun Jeesus Kristus palasi taivaaseen. Joten minä lähdin, mutta silti ihmettelin.

1373. Tapahtuma - Raymond Aguilera 25. Heinäkuuta 1999.

Sen jälkeen kun olin keskustellut Herran kanssa Israelin pohjoisen osan Voitelemisesta, minä päätin mennä ja Voidella pohjoisimman osan 30-mailin ympyrän piiristä. Meillä oli vielä pari päivää ennen kuin meidän piti lähteä Jordaniin, joten minä mainitsin sen Carlille ja Markille, ja me päätimme lähteä tuona päivänä (Sunnuntaina).

Carlin missiomatkan muistiinpanoissa, hän kirjoitti, että Herra sanoi,

"Menkää nopeasti! Hyvät ja uskolliset palvelijat."

Ja toiset äänet sanoivat minulle, "Älkää menkö, älkää menkö!"

Oikeasti, en muista tätä, mutta jos Carl kirjoitti sen ylös – sen on täytynyt tapahtua, koska hän oli erittäin hyvä kirjoittamaan asioita ylös. Vaikka joskus hän ei pysty kirjoittamaan

tarkasti sanasta sanaan, kaikkea sitä mitä minä näin, mutta hän on yleensä lähellä.

Profetia:

Minä muistan tämän. Herra sanoi,

"Sinä tulet kävelemään orjantappuraisen polun läpi."

Näky:

Sitten minä sain näyn kuudesta tai seitsemästä hevosesta juomassa kaukalosta, jossa oli sisällä valkoista nestettä. Tämä neste oli valkoista väriltään, niin kuin maito.

Kello oli vähän ja me olimme ajamassa pohjoiseen etsimässä ensimmäistä paikkaa Voideltavaksi. Minä en aikunut ottaa mitään riskejä, etten tekisi virhettä. Yksi minun päähuoleni oli tämä – "Tulisiko Herra iskemään meidät alas, koska minä olin ollut niin rohkea Hänen kanssaan?" Sitten minä olin huolissani, koska Carl ja Mark matkustivat minun kanssani, olkoonkin niin että päätös oli minun. Minä todella tunsin veden jalkojeni alla niin kuin kävelisin veden päällä tänään. Toinen kysymys mikä minulla oli, "Tulisiko Herra näyttämään minulle paikat Voideltaviksi, vaikka Hän oli sanonut ettei ollut tarpeellista mennä?"

En voi ilmaista sitä painetta, mikä minulla oli! Veljet ja sisaret Kristuksen Ruumiissa ovat auttaneet rahallisesti maksamalla osan tästä matkasta ja Herra on näyttänyt minulle kuinka tärkeää tämä pohjoisen alueen Voiteleminen 30 mailin ympärysmitalta on, ja minä en todella tiennyt mitä tehdä tämän Israelin pohjoisen alueen kanssa! Hengelliset voimat olivat iskemässä minua pois tasapainosta. Mutta samaan aikaan, minä tiesin sen olevan Herra, joka puhui! Eikö kuulosta oudolta!

Minun lihani sanoi yhä uudestaan, "Ray, sinun on parasta olla KUOLEMAN varma siitä, että olet tekemässä oikean asian!"

Minä tunsin kuin juoksisin kotiin niin nopeasti kuin pystyisin. Vaikka minä muistin sen mitä Herra oli sanonut minulle uudestaan, ja uudestaan, ja uudestaan. "Älä huolehdi, kaikki tulee olemaan hyvin!" Mutta tällä kertaa, minä tunsin kuin olin tekemässä Jumalaa vastaan jollakin tavalla. Mitta tämän missiomatkan tärkeys oli niin tärkeä, etten voinut huolehtia omasta turvallisuudestani. Mutta sitten täällä oli Mark ja Carl kävelemässä minun rinnallani, ja Carlin sisar oli sanonut minulle 5 tai 6 kertaa, olla laittamatta Carl vahingon tielle.

Minä sanoin itselleni yhä uudestaan ja uudestaan – jos sillä ei ole väliä tulevatko nämä paikat Voidelluiksi, ja jos Herra ei näytä minulle mitä pitäisi tehdä, niin me juuri tuhlasimme päivän. Ja minä tulen tietämään mikä on oikein kun me palaamme Jordanista katsomalla kuuta ja näkemällä, että se on TÄYSI!

Minä en osaa sanoa miksi on tärkeää minun tehdä tämä ennen matkan Jordanin osaa. Mutta hengessäni minä tunsin, että sillä oli tekemistä ajoituksen kanssa. Minä en todella tiedä, mutta en voinut saada tätä ajoitus asiaa mielestäni. Että näitten paikkojen (Voitelun) ajoitus oli aivan yhtä tärkeää kuin paikka. Ehkä sodalla taivaassa oli jotakin tekemistä ajoituksen kanssa, minä en todella tiedä. Mutta Jumalan kuuluisi tietää – minä sanoin

itselleni jatkuvasti. Joten minä otin suuren askeleen uskossa ja menin pohjoiseen.

Voisin lisätä, että uskossa vaeltaminen on joskus hyvin vaikeaa minulle, vaikka minä tiedän, että Herra on siellä. Se on kuin seisoi raiteilla kovaa vauhtia lähestyvän tavarajunan edessä ja nostaisi käden ja sanoisi, "PYSÄHDY!" ja tietämättä, onko se Jumala jolle olet puhumassa vai paholainen. Hyvin pelottavaa!

Vahvistus: Sitten yllätyksekseni näin juuri sellaisen maaholvin, josta olin aiemmin nähnyt, jonka yli ihmiset olivat hyppäämässä päästäkseen toiselle puolelle. Ainoa eroavaisuus oli, että tämä oli keskeltä täysi kun toinen maaholvi oli rikkoutunut. Hengessäni tiesin, että Herra oli näyttämässä meille paikan, joka pitää Voidella. Joten sen jälkeen kun olimme tehneet u-käännöksen ja palanneet tähän paikkaan, minä avasin takaoven ja Voitelin alueen tien vieressä.

Profetia: Sitten jonkin ajan kuluttua kuulin, "Liiton Arkki", kuusi eri kertaa.

Profetia: Sitten kuulin Herran sanovan, "**Rakastatko Minua!**" kuusi kertaa.

Ja minä sanoin, "Kyllä! Kuusi kertaa."

Sitten Herra johdatti meidät Voitelemaan paikan ja me menimme kotiin aikaisin.

1374. Näky - Raymond Aguilera 25. Heinäkuuta 1999 klo 16:25.

Ollessani Öllyvuoren huipulla olevan hotellin ravintolassa, josta oli näkymä Jerusalemin Vanhaan Kaupunkiin ja Tempelivuorelle, sain näyn tulipilarista. Olin katsomassa näistä suurista ikkunoista kun näin tämän. Osoitin sitä Carlin ja Markille, mutta he eivät voineet nähdä sitä. Se näytti minusta todelliselta, mutta ehkä näin sen hengessä, sillä Carl ja Mark katsoivat ja katsoivat, eivätkä voineet nähdä sitä. Näytti siltä, että näky pysyi taivaalla viisi tai kymmenen minuuttia. Tämä todella hämmästytti minua, koska olin ainoa joka pystyi näkemään sen. Tällä tulipilarilla oli kapea runko, joka oli pyörimässä. Katsoessani sitä, näin sen koskettavan Kallimoskeijan huippua (Muslimien Moskeija Jerusalemin Vanhassa Kaupungissa). Pilarin huippu tuli Idästä ja se tuli niin korkealla etten voinut nähdä sen huippua. Se oli muuttumassa punaiseksi ja se alkoi laajentumaan. Pilari oli ehkä useita kilometrejä leveä. Pilarinäyn lopussa näin kuinka Kallimoskeijan katto näytti rikkoutuvan.

Näky:

Sitten näin sateenkaaren valokeilan tulevan alas 80 asteen kulmassa. Sateenkaari oli näkyvässä koillisosassa taivasta. Se oli punainen kummastakin päästä ja vihreänsininen keskeltä. Carl ja Mark eivät voineet nähdä tätäkään.

1375. Tapahtumat - Raymond Aguilera 26. Heinäkuuta 1999.

Herra sanoi minulle,

"Sinun pitää antautua sydämelläsi".

Näky:

Sitten Herra antoi minulle näyn nuolen kärjestä, johon oli kiinnitetty valkoinen nauha (ribbon) (juuri terävän kärjen takana).

Profetia klo 15:50:



Herra sanoi minulle yhä uudestaan, kävellessämme ylös Nebon vuorta,

"Kamera, Kamera, Kamera, Kamera".

Tapahtuma klo 16:10:

Kun me olimme kävelleet Nebon vuoren huipulle, me tarkistimme vuoren huipulla olevan kirkon ja jatkoimme etsimällä paikkaa vuorelta, jonka voisimme Voidella. Meille tuli pieni ongelma, koska siellä oli turvallisuusvartijoita ympäri kirkon piha-alueella. Lopulta Mark ja minä löysimme turvallisen paikan Voitelua varten, ja Mark kysyi minulta minne? Minä en todella tiennyt minkä kohdan Voidella, joten lausuin lyhyen rukouksen ja rukoilin Herraa kun kävelimme kirkon piha-alueella, sillä en tahtonut tehdä virhettä. Tämä alue oli kirkon takana olevan pienen muurin takana. Me nopeasti Voitelimme maaperän ilman, että turvallisuusvartijat olisivat saaneet meidät kiinni. En todellakaan halunnut meidän jäävän kiinni, mutta tiesin että meidän piti Voidella Vuori tuona päivänä. Sillä meidän oppaallamme ei ollut aavistustakaan, mitä me olimme tekemässä Jordania. Tämä oli vain välipysäkki matkallamme kohti Petraa, joka oli neljän tunnin matkan päässä. Mikä sai minut niin hermostuneeksi, olivat nuo turvallisuusvartijat, he tuntuivat katsovan joka puolelle!



Klo 16:15:

Herra sanoi,

"Se on tehty!"

Sitten myöhemmin Grand View Hotellissa Petrassa, Jordaniassa, me kolme katsoimme ulos hotellista ja me näimme täyden kuun, niin kuin Herra oli sanonut minulle muutamaa päivää aiemmin Jerusalemissa. Tämä oli vahvistus minulle, että kaikki oli menossa hyvin ja me olimme Herran aikataulussa. Pystyin aistimaan, ettei Mark ollut kovin varma, koska hän mainitsi, ettei yksi osa täydestä kuusta näyttänyt hänestä täysin täydeltä, mutta minulle se oli tarpeeksi täysi, jotta sitä voisi kutsua täydeksi kuuksi, ja nyt minä pystyisin rentoutumaan.

1376. Tapahtuma - Raymond Aguilera 27. Heinäkuuta 1999 klo 11:20.

Joka tapauksessa meidän piti mennä Petraan Jordaniassa, saadaksemme kauttakulun Nebon vuoren Voitelemiseksi. Petra kaupunki on turismi ja historiallinen kohde. Ainoa tapa päästä kaupunkiin, on kävellen El Siq kulkutien kautta, missä on korkeat jyrkänteet molemmin puolin. Ymmärtääkseni tämä kaupunki kukoisti satoja vuosia koska tämä El Siq kulkutie suojeli sisääntuloa kaupunkiin. Tämä oli ainoa tie sisään tai ulos Petrasta. No, tullessamme pois kaupungista me pysähdyimme elokuvan kuvausryhmän luona, jotka olivat kuvaamassa elokuvaa, Operaatio Mars (Mission to Mars). Odottaessamme rukoilin Herraa, sillä tämä kaupunki oli monien jumalien kaupunki, ja ymmärtääkseni siellä oli uhrattu paljon ihmisiä jumalille. No, ajattelin itsekseni tämän oleva hyvä paikka Voideltavaksi. Joten me Voitelimme kanjonin seinämien molemmat seinät ja rukoilimme, että jokainen ihminen joka menisi kahden Voidellun kohdan välistä, olisi Herran Jeesuksen Kristuksen suojeluksessa.

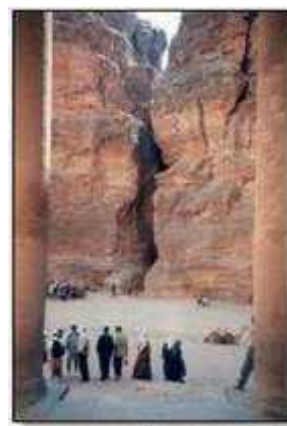

En tiennyt silloin, mutta myöhemmin Herra määräsi minut paastoamaan ja olemaan syömättä El Siqin Voitelemisen takia. Kun olimme saapuneet Jerusalemiin, tulin hyvin sairaaksi pariksi päiväksi. Myös kun meitä ajettiin takaisin hotelliimme Jerusalemissa, me pystyimme näkemään jälleen täyden kuun, josta Herra oli sanonut, että näkisimme sen ennen kuin palaisimme Jerusalemiin. Olin todella iloinen, että olimme saaneet Missiomme Jordanissa valmiiksi ja palasimme sieltä turvallisesti.





1377. Profetia - Raymond Aguilera 27. Heinäkuuta 1999 klo 23:56 Espanjaksi.

Kuule Minua, minun poikani! Kuule Jumalan asiat! Kyllä – loppu on saapunut. Kaikki ne asiat jotka olen sanonut sinulle. Ne ovat saapuneet! Maailma tulee muuttumaan punaiseksi. Kaikki tulee pysähtymään! Kyllä! Mutta Minä tulen pelastamaan kaiken mikä on Minun, kaikki eläimet, kaikki pyhät, kaikki mikä on Minun. Minä tulen pelastamaan Minun Kädelläni, Minun Pojallani.

Se antaa Silmilleni kyyneliä nähdä ne tavat, joilla ihmiset kohtelevat eläimiä, jotka Minä olen tehnyt heille. Se satuttaa Minun Sydämeeni. Se satuttaa Minua, kuinka ihmiset kohtelevat lapsiaan. Se satuttaa Minua, kuinka ihmiset kohtelevat veljiään ja sisariaan.

Minun sydämeni itkee ja itkee ja itkee sen pahan tähden, minkä Minä näen maailmassa. Minä lähetän ja lähetän Sanani ja kukaan ei luuntele Minua. Minä lähetän Sanan kirkkoihin ja he sulkevat silmänsä ja korvansa. Minä lähetän Sanan kaikkiin maihin ja kukaan ei halua kuunnella Minua. Ja Minun Sydämeni itkee ja itkee ja itkee kyynelin kaiken sen pahan tähden, mitä Minun silmäni näkevät.

Se on saapunut, Minun poikani - "Loppu." Sinä olet saanut tehdyksi sen, mitä Minä käskin sinun tehdä. Sinä olet mennyt ympäri ja olet rukoillut ja olet vuodattanut öljyn kaikkiin niihin paikkoihin, jotka osoitin sinulle. Nyt Minä tulen aloittamaan "Lopun (The End)". Minä tulen aloittamaan Minun Uuden Kirkkoni. Kyllä! Kirkon, joka kuuntelee Minua! Kirkon, joka Itkee Minun kanssani! Kirkon, joka ottaa Minun Kädestäni kiinni. Kirkon, joka ottaa Minun Sanani – Rakkauden Kirkko – Jumalan Kirkko.

Reymundo, sinä et tiedä kuinka paljon se koskee Minun Sydämeeni kaikki se paha, jonka Minä näen. Se koskee Minuun niin paljon! Minä olen väsynyt itkemään kaiken sen pahan tähden, jonka näen tässä maailmassa. Kaikki ne synnit joita ihminen tekee yöt ja päivät – yöt ja päivät – Minä näen syntiä ja syntiä ja syntiä. Minä olen väsynyt Minun poikani. Minä olen hyvin väsynyt! Mutta Lopun Päivä on saapunut. Se on saapunut. Minä aion pysäyttää synnin! Minä aion pysäyttää paholaisen. Minä tulen pysäyttämään ihmisen Pyhän Hengen Voimalla. Minä kerron teille Totuuden! - Minun Poikani Verellä, Jumalan Sanalla. Se on saapunut, Jumalan Voima. Minä tiedän – ettei maailma tule kuuntelemaan sinua, Reymundo. He eivät halua kuulla Jumalan Sanaa, mutta "Loppu - The End" on saapunut!

Ja se ei ole tärkeää Minulle, jos he uskovat sinua tai ei. Sillä Minä tulen pysäyttämään kaiken, mikä on saastaista, kaiken mikä on paha. Sillä Minä olen väsynyt itkemään.

Minun kiitokseni, että olet tehnyt sen minkä sanoin. Minun Kiitokseni, Reymundo - lepää Minun poikani, Minä tiedän että olet väsynyt. Lepää, sillä Meillä on lisää asioita tehtäväksi. Kiitoksia Minun pieni poikani, Minun kaunotar. (loppu)

1378. Profetia - Raymond Aguilera 28. Heinäkuuta 1999.

Rukouksen aikana Herra sanoi,

"Siunaukset tulevat loppumaan!"

Näky:

Sitten myöhemmin Herra näytti minulle kirjaimen "S" ja kirjaimet "US".

Näky:

Sitten näin ulkopuolelta pyöreän istutuslaatikon, jossa oli puu. Huomasin, että tällä pienellä puussa ei ollut lehtiä. Sitten puu alkoi kasvamaan ja kasvamaan ja se alkoi kukoistamaan. Se näytti kasvavan noin 2 jalan kokoisesta 6 jalkaan.

Profetia klo 20:30:

Tunsin itseni todella sairaaksi tänä iltana ja Carl ja Mark rukoilivat puolestani ja Herra sanoi, "Se on vihollinen, joka teki sinut sairaaksi, koska olit niin rohkea Voidellessasi Siqin muurit. Rohkeutesi tähden kaikki heidän jumaliensa henget tulivat vihaisiksi."

Sitten Herra sanoi,

"Kolmilankainen köysi on vaikea rikottavaksi".

Sitten myöhemmin rukouksen aikana, me rukoilimme Herran suojelusta meille kolmelle ja Herra sanoi,

"Pysykää erossa sienistä!"

Tunsin itseni todella sairaaksi tänä aikana, ja Carl ja Mark jättivät minut Hotelliin ja he lähtivät Jerusalemin Vanhaan Kaupunkiin. He kertoivat minulle Voidelleensa Vanhan Kaupungin muurit Kalliomoskeijan ulkopuolella. Sitten he rukoilivat jalkakäytävällä lähellä Kultaporttia.

1379. Näky - Raymond Aguilera 29. Heinäkuuta 1999.

Herra antoi minulle näyssä Menoran, jonka keskellä yksi valkoinen kynttilä oli palamassa. (loppu)

1380. Näky - Raymond Aguilera 29. Heinäkuuta 1999 klo 19:40.

Herra näytti minulle näyssä halkaisijaltaan 3-4 jalan kokoisen jätevesiputken. Katsoessani tätä jätevesiputkea, joka riippui penkereen yli, näytti kuin jääkuutioita tai timantteja tuli siitä ulos pudoten maahan. (loppu)

Näky:

Näin rivin pieniä kelloja, jotka oli tehty pronssista tai tinasta. Ne muistuttivat minua sellaisilta kelloilta, joita voit nähdä lehmien kaulassa. Mutta nämä olivat riippumassa köydestä (niin kuin pyykkinarun köydestä). Ne olivat kaikki asetettu tasavälein (noin tusina tai enemmän) ja ne olivat kaikki soimassa. (loppu)

Näky:

Näen tuolin, jonka noja ja istuin on tehty jonkinlaisista orjantappuroista. (loppu)

Näky:

Näin lehmän, ja maaperä jotenkin rikkoi sen oikean etukavion.

Näky:

Näin näyn leijonasta, jonka molemmat etukäpälät olivat vedessä. (loppu)

Näky:

Näin näyssä sivukuvan litteästä vuoresta, mutta jos voisit katsoa sitä ilmasta, voisit nähdä että oikeasti se oli tutkan lautasen muotoinen. (loppu)

Näky:

Näin valtavat kädet, jotka olivat kahlittu käsiraudoilla. Nämä valtavat kädet olivat Jerusalemin Vanhan Kaupungin yläpuolella lähellä Kalliomoskeijaa. Nämä kädet olivat yhtä suuret kuin Jerusalemin kaupunki ja ne olivat taivaalla. (loppu)

Näky:

Näin valtavan antennin jossakin ylhäällä vuoristossa. Sitä oltiin rakentamasta ja pystyttämässä johonkin paikkaan planeetalla. (loppu)

Näky:

Kuva miesten nahkaisista puvunkengistä, joista oikeaan kenkään oli laitettu vaakasuoraan naula, joka meni sisään vasemmalta ja tuli ulos oikealta puolelta varpaiden kohdalta. (loppu)

Näky:

Kuva otsapannasta, jossa oli suuri kananmunan kokoinen timantti, joka heijasti valoa. (loppu)

Näky:

Näky jonkinlaisesta ohjussiilosta avautumassa ja suuri ohjus oli tulossa ulos. Mutta mikä oli epätavallista, oli se, että voin nähdä jonkinlaisten propellien pyörivän ohjuksen pohjassa. Sitten propellit ja ohjus tulivat ylös samaan aikaan tästä maassa olevasta siilosta. (loppu)

Näky:

Näin kuvan sulaneesta kivistä tai laavasta liikkumassa lähellä rantaviivaa ja siellä liikkui käärme jäähtyneiden kivien ja sulan kiven välissä. (loppu)

Näky:

Näin näyn auringosta, joka oli nousemassa joidenkin vuorien takaa, ja vuoret näyttivät tummilta. (loppu)

Näky:

Näen naisen katsomassa eteenpäin, mutta ampumassa nuolta hänestä vasemmalle päin. Kun katsoin häntä, voin nähdä useita nuolia hänen vasemman korvanipukan ympärillä ja korvansa ulkopuolella. Ne olivat hyvin pieniä, nuppineulan kokoisia, mutta nuolien muotoisia. (loppu)

Näky:

Näky lohikäärmeestä, sen kasvoista tai päästä – se oli minua kohti, silmä silmään. Hengessä voin nähdä sen liikuttavan pyrstöään niin kuin se haluaisi iskeä minua. (loppu)

Näky:

Näin näyn leijonasta ja se näytti siltä kuin se haluaisi iskeä minua kápälillään. (loppu)

Näky:

Näin näyn Pandakarhusta, jonka kaulan ympärille oli kiedottu köysi ja köysi ojentautui pystysuoraan ylös kun se käveli. (loppu)

Näky:

Näky naisesta, jolla oli päällään helmistä tehty nilkkakoru ja korkeakorkoiset mustat kengät. (loppu)

Näky:

Näin jonkun ristillä ja suuri eläin tuli tämän vierelle ja puraisi tätä henkilöä vasempaan reiteen ja se jätti ison reiän jalkaan. Ja sitten tuli Käsipari alas Taivaasta ja asetti Kätensä puraistun alueen ylle ja jalka parantui. Mutta mies jätettiin ristille. (loppu)

Näky:

Näin näyssä härän, mutta sen sarvet osoittivat ylös ja toisistaan poispäin. Ja näiden sarvien välissä näin häkin sidottuna keskelle sarvia ja siellä näytti olevan joku tämän häkin sisällä ja tämä häkki oli tehty kullasta. Härkä oli valtava ja en usko, että se oli oikea härkä, mutta häkki oli oikean häkin kokoinen.

Näky:

Näin kobran ja sen pää nousi ylös ja iski keskelle auringonkukkaa. (loppu)

Näky:

Näin näyn vesiputouksesta, joka nousi läpi avaruuden ja nousi kohti Taivasta. (loppu)

Näky:

Näin näyn käärmeestä, katsomassa minua kasvoihin – niin kuin se aikoi iskeä. (loppu)

Näky:

Sitten näin näyn kilpikonnasta roikkumassa samalla kielekkeellä ja katsomassa alaspäin minua. (loppu)

Näky:

Näin näyn kuusimoottorisesta raketista lähtevän liikkeelle. Ja näyssä raketin moottorit olivat asetettu kolmionmuotoon ja ne lähtivät ylöspäin. (loppu)

Näky:

Näyssä 90 asteen kulmassa auki oleva hakaneulan. (loppu)

Näky:

Näin näyn seitsemästä (7) munasta, jotka olivat kuoriutumassa auki. (loppu)

Näky:

Herra näytti minulle näyn hyvin pitkästä naisesta, kun hän käveli alas portaita. Sitten Herra näytti minulle osan Juutalaisten tai Muslimien alueesta Israelissa. Sitten näin naisen, jolla oli elefantin pää ja kaksi kärsää. (loppu)

1381. Näky - Raymond Aguilera 29. July 1999.

Minä näin sytytetyn kynttilän hehkuvan ympyrän keskellä. Sitten ollessani siihen päin, sytytetty kynttilä liikkui oikealle, mutta hehkuva alue pysyi valaistuna.

1382. Profetia - Raymond Aguilera 30. Heinäkuuta 1999 klo 00:15.

Rukouksen aikana kysyin Herralta jotain menemisestä Jerusalemin Vanhaan Kaupunkiin ja Herra sanoi, "Voitte mennä näihin paikkoihin katsomaan, mutta miksi etsiä kuolleen kulttuurin traditioita. Hän joka tarttuu auraan, ei katso taaksensa. Etsikää uuden liiton asioita, ei vanhan."

Tapahtuma:

Päivällisen jälkeen me kävelimme Vanhan Kaupungin läpi ja päädyimme Länsimuurille ja Herra sanoi, "Miksi, Miksi, Miksi!".

Herra sanoi tämän hyvin vastenmielisellä sävyllä, melkein kuin voisin nähdä Hänen pudistavan päätään kun Hän sanoi sen. En muista koko keskustelua, mutta tulin hyvin pelokkaaksi Hänen äänensävyistään ja halusin juosta ulos sieltä niin nopeasti kuin pääsisin, mutta me olimme kadottaneet Carlin. Carl oli jättänyt meidät ja liittynyt satojen Juutalaisten ihmisten joukkoon, jotka tekivät jumalanpalvelusta Länsimuurilla. Minä en ole kovin pitkä ja katsoin ja katsoin, mutta en voinut nähdä Carlia missään.

Olin hyvin peloissani ja sanoin Herralle, "Me emme voi lähteä – Carlilla on auton avaimet ja hän on miesten osaston sisäpuolella Länsimuurilla"

Sitten Herra sanoi, "Istu tähän ja odota Carlia selkä Länsimuurille päin ja **ÄLÄ KATSO TAAKSESII! ÄLÄKÄ TULE KOSKAAN TAKAISIN TÄNNE!!!**"

Kommentti: Minulla ei ole aavistustakaan, mihinkä minä oikein olin kävellyt menemällä Länsimuurille, mutta Herra oli todella vihainen minulle. Tunsin yhdessä kohdassa kuin Herra aikoisi tappaa minut – juuri siinä paikassa. Vaikuttaa siltä, että siellä on selvittämättömiä asioita Herran ja Juutalaisten ihmisten kanssa ja jollakin tavalla minä olin kävellyt keskelle sitä. Lopulta Carl palasi ja kerroin hänelle mitä Herra oli sanonut ja me lähdimme sieltä niin nopeasti kuin pystyimme. En tule koskaan unohtamaan kuinka avuttomalta tunsin itseni tuona iltana, Herra sanoi, että pitäisi lähteä ja Carl ei ollut missään löydettävissä. Minun sydämeni ajoi täysillä miljoona mailia tunnissa tämän tapauksen aikana.

1383. Näky - Raymond Aguilera 30. Heinäkuuta 1999.

Herra antoi minulle näyn miehestä, joka edusti Juutalaista kansaa. Ja tällä miehellä oli käärme kietoutuneena hänen mahansa ympäri. Ja käärmeen pää tuli ylös tämän miehen pään päälle, jolla oli jonkinlainen jalokivi päänsä päällä. Ehkä se oli hattu, en ole todellakaan varma. Minä näin tämän käärmeen suutelevan tätä jalokiveä ja se oli ottamassa sitä suuhunsa. Sitten näky loppui. (loppu)

1384. Näky - Raymond Aguilera 30. Heinäkuuta 1999.

Herra näytti minulle näyn, jossa piikki ajettiin maan sisään. (loppu)

1385. Tapahtuma - Raymond Aguilera 30. Heinäkuuta 1999 klo 19:45.

Kun Mark, Carl ja minä istuimme nurmikolla Jerusalemin Vanhankaupungin muurin ulkopuolella, minä näin neljä Enkelimäistä olentoa seisomassa, yksi edessä ja toinen takana, ja kaksi istuivat meidän vieressä, kun me olimme keskustelemassa sananpaikoista ja lepäämässä. Tunsin kuin meillä oli omat henkivartijamme.

Oh, ja minä olen tuntenut maanjäristyksen muutamana viime päivänä. (loppu)



1386. Näky - Raymond Aguilera 31. Heinäkuuta 1999.

Näin sytytetyn lampun riippumassa rakennuksesta.

Profetia:

Sitten Herra sanoi, "**Katsokaa valoon, katsokaa valoon**".

Näky:

Näin valtavan lusikan, suuremman kuin huoneemme. Sitten jotakin demonista kiipesi lusikan reunalle ja yritti syödä tai juoda lusikan sisällön. Sitten lusikka työnnettiin Pääkallopaikalla olevan kallon suuhun (Paikka jossa Jeesus Kristus ristiinnaulittiin).

Profetia:

Sitten Herra sanoi, "**Tule!**"

Näky:

Sitten näin jonkinlaisen ympyränmuotoisen työntömitan piirtävän Israelin ja Jordanian kartalle. Voin nähdä sen tekevän ympyrän ja menevän se alueen yli, jonka me olimme käyneet lävitse ja jonkinlainen kupoli tuli tämän ympyränmuotoisen alueen ylle. Sitten näin miehen ja naisen tanssivan kauniisti tämän lavan yllä. Se muistutti minua kuinka Fred Astaire ja Ginger Rogers, tanssivat yhdessä heidän elokuvissaan moderneissa puvuissa. Minun annettiin ymmärtää, että he olivat Jeesus Kristus ja Hänen Morsiamensa. Ja tällä alueella, missä Jeesus Kristus ja Hänen Morsiamensa olivat tanssimassa, näin myös karusellin, jossa oli paljon ihmisiä.

Näky:

Sitten näin tämän suuren lusikan tulevan alas ja se taipui 90 asteen kulmaan. Voin nähdä sen menevän suureen valopalloon. Aistin, että se olisi Isä, mutta en tiedä sitä varmasti.

Näyt:

Näin joen, ja tämän joen keskellä, näin peilin tai esteen ilmestyvän keskelle jokea ja se pysäytti veden virran.

Näky:

Sitten näin hevosen pään. Tällä harmaanruskean värisellä hevosella oli valkoisen värinen otsa, silmiensä välissä ja korvista alas nenään. Tämä hevonen oli kuin hevonen Ilmestyskirjassa.

Näky:

Näin kotkan lentävän minua kohti – sen pää ja suu olivat näkyvissä ja sen suussa oli iso, pitkä, kiinteä, musta halko. Se lensi yli tämän leveän pohjattoman rotkon, ja pudotti mustan halon kuiluun.

Tapahtuma:

Tunnen jatkuvasti maanjäristyksen, joten aloin rukoilla sen tähden.

Näky:

Näen tavallisen harmaan tolpan 80 asteen kulmassa, ja toinen tolppa oli sitä tukemassa. Tässä näyssä näytti kuin harmaa tolppa olisi kaatumassa ja toinen tolppa oli laitettu tukevaan kulmaan estämään sitä kaatumasta.

Näky:

Näin symbolin numerolle "neljä", (sillä oli avoin yläosa). Sitten, tämä numero "neljä" muuttui ankkuriksi, symboliksi joka oli Puutarhahaudan yläpuolella. Tämä Puutarhahauta on Vanhan Kaupungin ulkopuolella Jerusalemissa. Puutarhahaudan opas sanoi, että tämä oli symboli, jonka Kristuksen seuraajat veivät mukanaan hautoihin.

Profetia:

Sitten myöhemmin Herra sanoi sanan, "Assed", ja sitten sanan "työnnä, työnnä".

1387. Näky - Raymond Aguilera 31. Heinäkuuta 1999.

Rukouksen aikana Zion Fellowship Kirkossa Herra antoi näyssä suuren miekan. Näin, että tätä miekkaa teroitettiin hiontakivellä.

Profetia:

Sitten Herra sanoi, "Minä isken Israelia kerran ja mitään ei tule kasvamaan vähään aikaan." (loppu)

1388. Profetia - Raymond Aguilera 1. Elokuuta 1999.

Herra sanoi Kirjaimen, "Y".

1389. Profetia - Raymond Aguilera 1. Elokuuta 1999 klo 23:50 Espanjaksi.

Se olen - Minä. Se olen Minä, Minun poikani. Minä tiedän mitä olet etsimässä! Minä tiedän! Sillä Minä luen sinun sydämesi. Kyllä, Reymundo, siellä on monia asioita maailmassa, joita sinä et tiedä. Ja siellä on monia asioita, joita Minä aion näyttää sinulle. Lue Raamattua ja sinä tulet oppimaan tiettyjä asioita. Mutta Minä aion näyttää sinulle jopa enemmän. Minä tulen näyttämään enemmän ja sinä tulet oppimaan Jumalan Tavat. Kyllä – Minun poikani, Minä huolehdin sinusta. Minä tiedän, että olet väsynyt. Minä tiedän, että olet nälkäinen, mutta kaikki tulee menemään hyvin Minun poikani. Kaikki tule menemään hyvin. Täältä tulee Jumalan Tapa. Täältä se tulee, "Loppu".

Maailman ihmiset eivät tule uskomaan sinua. Sillä heillä on maailman tavat. Mutta tämä on sinun Jumalasi ongelma. Tämä ei ole sinun ongelmasi, Minun poikani! Ainoa mitä sinun täytyy tehdä on; "Se mitä Minä sanon sinulle" – ja kaikki tulee menemään hyvin. Minä tiedän, että joskus tämä on helppoa. Tiedän, että joskus tämä on vaikeaa. Mutta kaikki on Minun Käsissäni. Kaikki mitä sinun täytyy tehdä on, "Mitä Minä sanon sinulle, asian ytimeen"! Ja kaikki tulee menemään hyvin.

Tiedän, että pidät siitä huoneesta, joka sinulla on. Se on oikein hyvä, se on hyvin puhdas, mutta Minä tiedän ne asiat jotka sinä tarvitset. Minä tulen antamaan sinulle ne asiat, jotka sinä tarvitset asian ytimeen, mieleen, sydämeen, ilolla Minä kerron sinulle nämä asiat. Minä pidän siitä kun sinä naurat. Kyllä, Reymundo, Minä pidän siitä kun sinä naurat! Sinä uskot etten Minä pidä siitä, mutta - Kyllä, Minä pidän siitä poikani. Siellä on monia vitsejä tässä maailmassa. Siellä on vitsejä, jotka ovat hyviä. Siellä on vitsejä, jotka ovat pahoja. Mutta Jumalan Sydän on hyvin Suuri. Hän myös voi antaa teille vitsin. Ja Hän voi laittaa teidät myös itkemään. Hän voi kutittaa teitä. Hän voi antaa teille suudelman, jos Hän haluaa. Niin kuin asiat ovat menossa maailmassa juuri nyt – siellä on monia asioita, jotka ovat pahoja.

Täältä tulee "Loppu", Reymundo. Kyllä - täältä tulee "Loppu". Mitä pidit siitä kun näytin sinulle kuun. Muistako kun sanoin sinulle, että se tulisi olemaan täysi! Kyllä, Jumalan Sana on tarkka, asian ytimeen. Kyllä, Reymundo, mutta en halua sinun lopettavan vitsejäsi. Pidän siitä kun sinä naurat. Pidän siitä kun sinulla on ilo. Mutta siellä on muita töitä, joita Meidän täytyy tehdä. Kyllä! Me emme ole lopettaneet vielä. Meillä on monia asioita tehtävänä. Kyllä – täältä tulee sinun vaimosi, Minun poikani. Kyllä, täältä hän tulee. Ja mitä Minä sanon sinulle, tulee tapahtumaan. Kyllä, mene vuoteeseen ja nuku. Minä tulen puhumaan sinulle toisena päivänä Minun poikani, Minun rakkaani. (loppu)

1390. Näky - Raymond Aguilera 2. Elokuuta 1999 klo 16:10.

Lukiessani Hesekielin Kirjaa Herra antoi minulle näyn. Se näytti kuin jonkinlaiselta palmikko aidalta ja se oli tehty kullasta. Pystyin näkemään pimeyden tämän aidan takana. Pystyin myös näkemään monia, monia satoja ja satoja silmiä tuijottamassa aidan takaa. (loppu)

33/38 Hesekiel Luku 33:11.

Hes. 33:11 Sano heille: Niin totta kuin minä elän, sanoo Herra, Herra, ei ole minulle mieleen jumalattoman kuolema, vaan se, että jumalaton kääntyy tieltänsä ja elää. Kääntykää, kääntykää pois pahoilta teiltänne; ja minkä tähden te kuolisitte, Israelin heimo!

1391. Profetia - Raymond Aguilera 2. Elokuuta 1999 klo 19.

Me kolme lähdimme kohti Taaborin vuorelle (Kirkastusvuori). Me havaitsimme, että kirkko Kirkastusvuorella oli kiinni tältä päivältä. Joten me rukoilimme ja otimme ehtoollista piknikkipöydällä kirkon ulkopuolella.

Näky:

Rukouksemme aikana, näin hengessä ympyränmuotoisen liekkipilarin, joka oli 1,5 jalkaa läpimitaltaan ja 6 - 7 jalkaa korkea, voin nähdä tämän liekin pyörivän, kun se seiso i pienellä alueella lähellä piknikkipöytää.

Profetia:

Sitten kuulin Herran äänen sanovan, "Tule" "Tule, ja tuo mukanas i pullo viiniä ja Voitele pilarin ympäriltä".

Näky:

Sitten näin ylösalaisin olevan "Omega" symbolin.

Näky:

Sitten tämä liekehtivä pilari muuttui ristiksi.

Profetia:

Sen jälkeen kun olimme Voidelleet maaperän liekehtivän pilarin ympäriltä, Herra sanoi, "Jätä pullo tänne".

Profetia:

Tämän aikana me kolme olimme piirin muodossa ja pidimme toisiamme käsistä kiinni siinä kohdassa, missä hengellinen liekki oli ollut. Seuraavat Sanat, mitkä Herra sanoi minulle,

järkyttivät minua niin paljon, että päätin ensin olla kertomatta niitä Carlille ja Markille, mutta tunsin itseni niin syylliseksi, että päätin sittenkin kertoa heille. Joten otin syvän henkäyksen ja kerroin heille mitä Herra oli sanonut, "Minä aion ottaa yhden teistä".

Pitkän aikaa tämän jälkeen kukaan ei sanonut paljoakaan ja kaikki oli hiljaista tämän jälkeen. Me kaikki ihmettelimme, mitä Herra oli tarkoittanut kun Hän sanoi, että Hän olisi ottamassa yhden meistä. Me puhuimme siitä myöhemmin, mutta tämä epävarmuuden tunne tuli kaikkien meidän päälle.

1392. Profetia - Raymond Aguilera 3. Elokuuta 1999 klo 13.

Me ajoimme Galilean järvelle ja löysimme luolan jossa ihmiset sanovat Jeesuksen rukoilleen. Oli hyvin kuuma päivä ja me istuimme tämän pienen luolan tai mäen rinteessä olevan aukon sisäpuolella. Ollessamme tässä luolassa, me rukoilimme ja Herra antoi meille seuraavan profetian ja käski minun pesemään itseni pullon vedellä jota kannoin.

Profetia:

Herra sanoi, "Niin kuin sinä puhdistit itsesi vedellä, Minä tulen puhdistamaan sinut. "Oksa, oksa". Minä olen. Minä olen. Annatko minulle teidän sydämenne. Rotta on valmis. Kuunnelkaa merta."

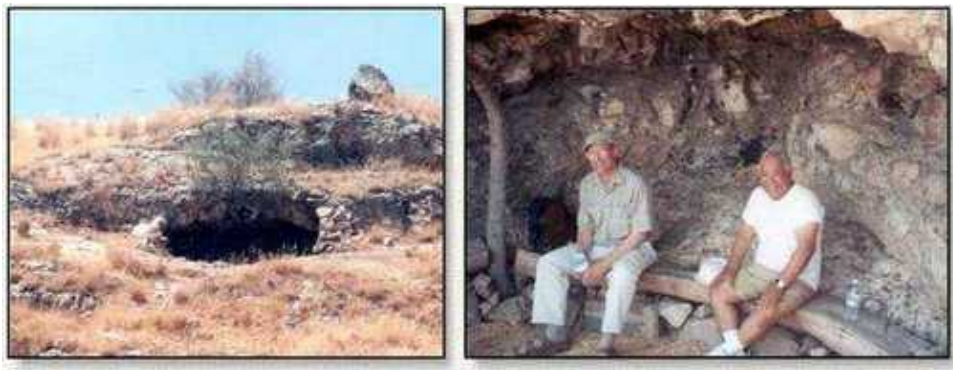

1393. Tapahtuma - Raymond Aguilera 4. Elokuuta 1999 klo 15.

Me olimme vierailmassa Nasaretissa Marian Ilmestyksen Kirkossa (Church of the Annunciation) – tämän väitetään olevan paikka, jossa Gabriel kertoi Marialle, että hänet oli valittu tulemaan Kristuksen äidiksi.

Kun istuin Kirkossa ja katselin Ehtoollispalvelusta, kuulin Herran äänen sanovan, "Minä pyysin sinua tulemaan ja sinä et tullut!" Sitten siellä oli lyhyt hiljaisuus. Sitten jälleen kerran kuulin, "Minä pyysin sinua tulemaan ja sinä et tullut!"

Ensimmäisen kerran kun kuulin Herraa, luulin Herran olevan puhumassa Carlista. Sillä Carl oli jättänyt Markin ja minut Kirkkoon ja mennyt omia teitään. Joten käänsin päätäni ja

etsin Carlia, mutta en voinut nähdä häntä kirkossa. Minun mieleen tuli ainoastaan, että Herra oli etsimässä Carlia, sillä Mark oli istumassa minun vieressäni kirkossa. Sitten kun minä kuulin sen toisen kerran, minä tunsin että jotakin oli vialla. Joten minä aloin tutkimaan omaa ajattelua ja minä kysyin itseltäni, "Onko se Herra pyytämässä minua menemään jonnekin?" Sitten minä tiesin sydämessäni ja hengessäni – että Herra oli puhumassa minulle! Tässä kohdassa olin jo huolissani ja aloin kysymään itseltäni, "Mitä Herra haluaa minulta?" Ja sitten minun silmäni kiinnittyi muutamaan viimeiseen ihmiseen, jotka olivat jonossa ottamaan Ehtoollista – minä tiesin, että Herra halusi minun ottavan Ehtoollista siellä.

Ainoa ongelma mikä minulle tuli, oli se, että Ehtoollispalvelus oli melkein ohi, ja he ottivat Ehtoollista tämän suljetun alueen sisällä, mikä oli suljettu Messun alussa. Heillä oli myös pappi tämän lukitun portin luona, mikä johti Ehtoollisen alueelle ja Alttarille. Minä kysyin itseltäni, "Kuinka minä pääsen sisälle tuolle lukitulle alueelle ottamaan Ehtoollista ennen kuin viimeinen henkilö pääsee Alttarille?" Joten minä nousin niin nopeasti kuin pystyin ja menin kohti sisääntuloporttia. Minä sanoin itselleni "Mene, minä huolehdiin lukitusta portista sitten kun pääsen sinne!" Joten minä menin papin luo ja pyysin häntä päästämään minut sisälle Ehtoollispalvelun alueelle. Hän antoi minulle oudon katseen, mutta hän päästi minut sisään. No, minä olin viimeinen tai melkein viimeinen jonossa ottamaan Ehtoollista. Sen jälkeen kun olin ottanut Ehtoollisen, minun ruumiini ja henkeni vapautuivat.

Minä olin niin omissa ajatuksissani (olinhan turisti), että minä olin menettänyt yhteyden (keskittymisen) Herraan ja olin melkein tottelematon. Minä en voi kuvata kuinka nopeasti minun sydämeni oli lyömässä kun minä lähestyin pappia pienen portin luona. Minä sanoin itselleni, "Aiotko sinä hypätä portin yli ottamaan Ehtoollista, jos pappi ei päästä sinua sisään?" Voi että, minä olin tyytyväinen kun tämä Ehtoollispalvelus oli ohi! Tämä näytti minulle kuinka minun pitää pysyä keskittyneenä kun minä olen Israelissa. Tämä tapahtuma todella huolestutti minua! (loppu)

Klo 16.

Me rukoilimme lähellä korkeaa paikkaa kukkulalla Nasaretissa.

Carl ja Mark olivat menneet tutkimaan aluetta, ja minä pysyin autossa. Kun he palasivat, he kertoivat minulle, että he olivat löytäneet jotakin, joka näytti demoniselta, tai jotain joka ei olisi Jumalasta, tässä korkeassa paikassa. Joten me rukoilimme Herralta ohjeita ja Herra antoi minulle näyn.

Näky:

Minulle annettiin näky pyöreästä reiästä verkkoaidassa.

Sitten Herra sanoi, "**Mene!**" (lähde)

[1394. Näky - Raymond Aguilera 5. Elokuuta 1999 klo 19.](#)

Ajaessamme kohti kibbutzia Galilean järvellä, sain näyn luurangosta (aikuisen), jonka käsivarret olivat ristissä, sikiöasennossa, tien alla lähellä siltaa.

Näky klo 10.30:



Rukouksen aikana sain näyn Megiddosta. Minä näin sen, niin kuin se oli kaksi vuotta sitten ensimmäisellä Israelin matkallani.

Sitten Herra sanoi, **"Voitele se (Megiddo), valmistaksesi maaperän, loppu on edessänne!"**



Näky klo 11:10.

Sitten näin kultaisen keihään menevän sisään maaperään kohdassa, jonka olimme voidelleet ja näin kyyhkysen sen kädensijan yläpuolella.

Näky:

Sitten näin Vauvan kohdussa. Vauva näytti kuin sitä oltaisiin katsottu ultraäänellä ja vauva liikkui kohdun sisällä.

Tapahtuma klo 13:05

Me voitelimme Megiddossa muurin vieressä kolmen palmupuun äärellä kohdan, josta oli näkymä Etelään/Itään. Paikka näytti juuri sellaiselta kuin näyssäni, jonka olin nähnyt aiemmin. Ainoa ero oli, että uusi muuri oli rakennettu lähelle kolmea palmupuuta.

Me voitelimme sen ja Herra sanoi, **"Kyllä, tämä on oikea paikka. Kyllä, tämä on oikea paikka. Se on tehty."**

1395. Näky - Raymond Aguilera 6. Elokuuta 1999.

Kun rukoilimme Kibbutsin puolesta ja juuri kun meidän piti kirjautua ulos, Herra antoi minulle näyssä ballerinan asun.

1396. Tapahtuma - Raymond Aguilera 6. Elokuuta 1999.

Me olimme lähtemässä Herzlyyan rannalta (Tel Avivista pohjoiseen). Oli iloinen, että olimme lähdössä, sillä minulla oli ongelma himon kanssa. Itse asiassa meillä kaikilla oli ongelma kaikkien Israelin kaikkien kauniitten naisten kanssa.

No, Carl ja Mark halusivat mennä veteen Välimerellä. Joten me menimme rannalle. Minä pysyin poissa rannalta reppujemme ja kimpsujemme luona, samaan aikaan kun he menivät rannalle. Myöhemmin, kun me olimme autossa ja ajamassa pois Herra puhui minulle.

Herra sanoi, "Kiitos sinulle Ray."

Minä sanoin Herralle, "Miksi? Mitä minä tein?"

Ja Herra sanoi, "Vain kiitos sinulle!"

1397. Näky - Raymond Aguilera 7. Elokuuta 1999.

Näky:

Näen kolmikulmaisen pöydän, jolla oli 2 jalkaa.

Näky:

Minä sain näyn Daavidin tähdestä kuuden sakaran kanssa ja katsellessani – Tähti muuttui 5-sakaraiseksi.

Näky:

Näen bumerangin.

Näky:

Sitten minä näin kalan silmän kanssa.

1398. Näky - Raymond Aguilera 7. Elokuuta 1999.

Lukiessani Raamattua, Herra näytti minulle portin, jossa oli riippulukko.

Näky:

Sitten minulle annettiin näyssä tankki, muodoltaan kuin ilmanpaine kompressorin tankki. Se iskeytyi seinään ja teki reiän siihen. (loppu)

Profetia 18:15:

Herra sanoi, "**Kalterit ovat yhä kirkossa!**" (loppu)

Profetia 18:30:

Herra antoi minulle numeron **11**. (loppu)

1399. Tapahtuma - Raymond Aguilera 7. Elokuuta 1999 klo 20:05.

Rukouksen aikana Herra antoi minulle näyn alueesta jossa olin nähnyt nämä Enkelit ympärillämme pari päivää aikaisemmin. Hän ohjeisti minua Voitelemaan tämän alueen öljyllä. Kun ensimmäisen kerran sain näyn uudestaan, minun mieleeni tuli "Miksi tämä alue?" Tämä oli alue joka ei johtanut mihinkään. Se näytti portaikolta, joka ei johtanut mihinkään. Ne johtivat nykyiselle muurille (muurille, joka menee Jerusalemin Vanhan Kaupungin ympäri). Turkkilaiset olivat rakentaneet sen satoja vuosia Kristuksen ajan jälkeen.



Herra sanoi, "**Aseta öljyristi molemmin puolin näitä portaita ja yhdistä nämä ristit öljy pisaroilla tai linjalla. Tämä tulee tukahduttamaan paholaisen.**"

Paholainen sanoi, "Miksi sinä teet tämän?"

Sitten Herra sanoi, "**Minä tulen katkomaan kahleet!**" (loppu)

1400. Profetia - Raymond Aguilera 7. Elokuuta 1999.

Rukouksen aikana Herra sanoi, "Mikä menee ylös tulee alas!"

Näky:

Sitten Minulle annettiin näky Kirkkaasta Valosta. Ja kaksi Menoraa olivat vastapäätä tätä Valkoista Valoa.

Näky:

Sitten minulle annettiin näky, jossa Yhdistyneiden Kansakuntien Lippu oli ristissä Yhdysvaltojen lipun kanssa. Ne tekivät X:n ilmassa. (loppu)

1401. Näky - Raymond Aguilera 8. Elokuuta 1999.

Rukouksen aikana Herra näytti minulle kirkkaan Valkoisen Oven, jossa ei ollut ovikahvaa. Siinä oli metallikarmit Oven päällä ja sivuilla.

Näky:

Sitten oli näky sikiövauvasta. (loppu)

1402. Tapahtuma - Raymond Aguilera 8. Elokuuta 1999.

Carl kysyi haluaisinko mennä kirkon jumalanpalvelukseen King of Kings Assemblyyn. Joten rukoilin Herraa ja Herra sanoi, "Kastike on siellä!"

Kun me saavuimme kirkolle, olimme myöhässä, ja ylistys oli jo alkanut. Tunsin oloni oudoksi kirkossa, koska kaikki lauloivat lauluja Hefreaksi. Mitä enemmän kuuntelin musiikkia ja saarnaa, sitä enemmän tunsin että tämä kirkko halusi tulla Juutalaisiksi. Minä rukoilin ja rukoilin ja enkä voinut tuntea Herran Läsnäoloa siellä. Sitten jumalanpalveluksen loppupuolella Herra puhui minulle.

Profetia:

(Ray) "Katso tätä kirkkoa kaikkienensa ja kaikkia ihmisiä seisomassa täällä. Tämä kirkko ja kaikki muut kirkot tulevat vihaamaan sinua koston kanssa. Mutta älä huolehdi, minä tulen olemaan sinun kanssasi!"

1403. Profetia - Raymond Aguilera 9. Elokuuta 1999 klo 1:30 Espanjaksi.

Kyllä, Reymundo, Minä tiedän kaiken. Minä tiedän kaiken! Se on saapunut tarkalleen päivää, jona maaperä tulee irrottautumaan erilleen Jumalan Voimalla. Kyllä, Minun poikani se on saapunut, maanjäristys – Jumalan maanjäristys, Jumalan Voimalla. Ihmiset uskovat, että kaikki ovat pelastuneet, mutta oikeasti – Minä, Jumala, joka on tehnyt kaiken – Minä tiedän, mikä on pelastettu ja mikä ei ole!

Kyllä, täältä tulee maanjäristys Jumalan Voimalla! Täältä tulee kaikkien niiden veri, joilla on synty osoittamassa kuilua kohti. "Ay Caramba" (Espanjan sana tarkoittaen Hyvä tavaton!) mikä häpeä! Mikä häpeä maanjäristyksen päivä tulee olemaan!

Mutta Minä tiedän etteivät ihmiset tule uskomaan sinua, Reymundo. He uskovat sinun olevan hullu! He eivät tiedä, että sinä olet taivasta kohti, Minun Poikaani Jeesusta kohti! Mutta asia on – he tulevat kärsimään ja sinä et. Sillä sinä olet Minun Käsissäni Jumalan Voimalla. Mutta se on saapunut, maanjäristys ihmisille, joilla on kova pää, joilla on kova sydän, ja joilla on heidän kätensä silmiensä ja korviensa päällä. Ay-yi-yi, mikä häpeä! He uskovat tietävänsä kaiken, ja he eivät tiedä mitään! Täältä tulee Minun Käteni, suoraan ja tarkasti, pilkulleen. Täältä tulee maanjäristys. Kyllä, Minun poikani täältä se tulee. (loppu)

1404. Näky - Raymond Aguilera 9. Elokuuta 1999.

Rukouksen aikana, Herra antoi minulle numeron "33".

Näky:

Sitten Herra antoi minulle näyn miehestä. Hän oli kahlittu ja vyötetty jonkinlaisella metallivanteella hartioidensa ympäri. Metallivanne näytti suurelta kahden miehen käyttämältä sahalta, jota käytettiin sahaamaan suuria puita. Sitten Herra sanoi, että näky edusti miestä orjuudessa.

Näky:

Sitten sain näyn Eiffel-tornista. Näin sen vain kaukaa ja pystyin näkemään jotakin menevän keskikohdan ympäri. Ne näyttivät metalli esineiltä tai okien kaltaisilta esineiltä. Sitten Eiffel-torni nostettiin maasta noin 30 jalan korkeuteen. Näin, että sen taustalla kimalteli kaikenlaisia värejä.

Näky:

Sitten minä näin näyssä jotkut korvakuulokkeet. (loppu)

1405. Profetia - Raymond Aguilera 9. Elokuuta 1999 klo 11:02 Espanjaksi.

Kuule Minua, Minun poikani – Minä kerron sinulle vielä kerran! Se on saapunut. Se on saapunut - "Loppu". Talo on rikki! Vesi menee täältä tuonne. Katto ei toimi. Portaat ovat rikki. Minun täytyy siivota se kaikki! Kyllä, Minun poikani – Minä tulen maalaamaan Taloni ulkoa. Minä tulen maalaamaan Taloni sisältä. Tiedätkö miksi? Seurakunnat rikkoivat Minun Taloni heidän sanoillaan, tappeluillaan, kaikilla ihmisen asioilla. Mutta Minä tulen tekemään UUDEN TALON tarkasti korjatakseeni asiat! Sillä loppu on saapunut.

Te uskotte tietävänne asioita, mutta te ette tiedä mitään. Täältä tulee päivät jolloin Minä tulen avaamaan enemmän teidän silmiänne ja korvianne Jumalan Voimalla. He tulevat olemaan vihaisia sinulle - rikki olevan talon ihmiset. Mutta älä huolehdi, Minä tulen korjaamaan kaiken, Minun kädelläni. (...? Minä tulen korjaamaan hänet (her). Kiirehdi, lepää ja nuku ja Minä tulen puhumaan sinulle toisena päivänä Jumalan asioita. (loppu)

1406. Profetia - Raymond Aguilera 10. Elokuuta 1999.

Herra sanoi, "Mission De Rosa."

1407. Näky - Raymond Aguilera 10. Elokuuta 1999.

Herra antoi minulle näyn, jossa maa avautui. Se avautui noin 1-2 mailia. Se oli syvä railo kun se erottautui ja tämän railon pohjalla minä näin miehen luurangon. (loppu)

1408. Näky - Raymond Aguilera 25. Elokuuta 1999.

Herra näytti minulle veistosmaisen kakun (se näytti kuin vuorelta), jossa oli 30 suurta kynttilää (1 ½ tuumaa halkaisijaltaan). (loppu)

1409. Tapahtuma - Raymond Aguilera 28. Elokuuta 1999 klo 3:40.

Minut herätettiin aamulla äänellä; joka kuulosti Tuulelta, mutta se ei ollut tuuli. Minun kattoikkunani oli auki ja pystyin kuulemaan kuinka kun Tuuli kohtasi kattoikkunan, se vihelsi äänellä joka ei ollut tästä maailmasta. Katsoessani ylös kattoikkunaa – jollain lailla, minä menin henkeen, koska pystyin näkemään Tuulen. Tämä Tuuli oli ympäröinyt minun taloni. Huomasin myös, ettei yksikään kymmenistä 200 jalkaa korkeista puista takapihallani tehnyt mitään ääntä. Sitten, kun ääni lakkasi, minä pystyin itse asiassa hengessä näkemään tämän Tuulen menevän itään päin minun talostani. Tämä oli hyvin, hyvin outoa!!! (loppu)

1410. Tapahtuma - Raymond Aguilera 28. Elokuuta 1999.

Sähköposti sähköpostilistalle:

Hei Veljet ja Sisaret,

Sodankäynti kotini ympärillä on lisääntymässä jälleen. Joka kerta kun yritän kirjoittaa uutta materiaalia, oikeaan käteeni alkaa koskea todella paljon. Minun on täytynyt vaihtaa käyttämään hiirtäni vasemmalla kädellä. Eräänä päivänä menin Postitoimistoon hakemaan postiani ja löysin postilaatikkoni tyhjänä.

Sitten ennen kuin lukitsin sen, minä kuulin demonisen äänen sanovan, "Minä aion pysäyttää kaikki tälle palvelutyölle tulevat varat!"

Sitten kuulin Herran sanovan, "Ei, hän ei tule tekemään niin!"

Voin sanoa, että tämä yllätti minut ja minä lukitsin postilokeroni ja ajoin kotiin ihmetellen mitä oikein oli menossa. Sen jälkeen kun olin palannut Israelista, täällä ei ole ollut muuta kuin sodankäyntiä ja enemmän sodankäyntiä. Minun oikeaan käteeni koski aina ja ajoittain en pystynyt nukkumaan.

Sitten seuraavana päivänä menin Postitoimistoon uudestaan ja kuulin saman äänen sanovan, "Enkö minä sanonut sinulle, että minä tulen pysäyttämään rahavarojen tulon tälle palvelutyölle!"

Sillä postilokero oli jälleen tyhjä. Tällä kertaa Herra ei sanonut mitään, mutta hengessäni ja lihassani muistin mitä Herra oli sanonut päivää aikaisemmin. Se oli kuin Herra olisi sanonut minulle hengessäni, "LUOTATKO MINUUN" Kun saan tämän tunteen hengessä, tiedän että on parempi olla kysymättä Herralta vahvistusta. Sillä Hän on jo kertonut vastauksen, minkä tarvitsin kuulla edellisenä päivänä.

Minä kuitenkin tarvitsen lisää rukoustukea mennäkseni näiden vaikeiden aikojen läpi, koska minä aion yrittää aloittaa kirjoittamaan uutta materiaalia jälleen. Luulen, että on aika minun alkaa kantamaan ristiäni ja seurata Herraa, vaikka se sattuukin. Nyt kun ajattelen sitä – minä olin saanut sähköposteja ja kirjeitä muutamilta veljiltä, jotka kirjoittivat minulle, että Herra on käskenyt heitä lähettämään minulle vähän jotakin ekstraa. Minä pidin heidän kirjeitä outoina ja kirjoitin heille takaisin kertoen, että minulla oli kaikki hyvin. Ehkä minulla ei ollut kaikki hyvin, ja minä en edes tiennyt sitä!

Sen jälkeen kun olin pari päivää sitten vastaanottanut vihakirjeitä, aloin tuntea itseni masentuneeksi. Sitten hyvä ystävä ja veli Kristuksessa alkoi kertoa minulle omia epäilyjään ja yllätykseni Herra virvoitti minua ja näytti minulle kaikki ne profetiat, jotka Hän oli antanut yli kymmenen vuoden aikana koskien tämän kaltaisia päiviä. Ylistys Herralle!!! Sillä Herra ilmestyi ja eikä ainoastaan virvoittanut minua, vaan Hän antoi minulle lisää voimaa, jotta juoksisin, enkä kävelisi, Hänen perässään. Ylistys Herralle uudestaan ja uudestaan!

Teidän Kristuksessa, ray

[1411. Tapahtuma - Raymond Aguilera 11. Syyskuuta 1999 klo 3:05.](#)

Aikaisin tänä aamuna Herra paransi minun kivuliaan olkapääni. Herra herätti minut ja käski minun venyttää oikeaa kättäni niin pitkälle kuin pystyisin. Sitten Herra käski minun kiertää koko ruumistani vasemmalle, samaan aikaan venyttäen oikeaa kättäni oikealle, sitten kiertyä takaisin. Sitten ilman varoitusta, minun yläselkärankani alkoi poksahdella kuin popcornit, sitten sekunneissa kaikki kipu minun oikeasta olkapäästäni oli mennyt. Vaikka minulla silti oli kipua ranteissani - kipu mikä minulla oli ollut viikkoja olkapäässäni, on hävinnyt. Kaikki mitä voin sanoa on Ylistys Herralle!!! Ehkä tällä uudella puheentunnistusohjelmalla ja käsi parantuneena minä voin jälleen työskennellä profetiakirjan parissa. (loppu)

1412. Profetia - Raymond Aguilera 14. Syyskuuta 1999.

Ole varovainen Reymundo, Juudas Iskariotin hengessä oleva henkilö tulee esille, tulee paljastumaan tässä palvelutehtävässä. (loppu)

1413. Tapahtuma - Raymond Aguilera 13. Lokakuuta 1999.

Tämä tapahtuma koskee luottamusta. Viimeisen kolmen viikon aikana, minä olen käyttänyt useita, useita tunteja työstäessäni Profetia materiaalia kirjan muotoon. Lopulta minä sain sen valmiiksi viime viikolla ja tunsin oloni todella hyväksi. Minä en ole vastannut sähköposteihin tai tehnyt mitään muuta paitsi työskennellyt näiden kahden Profetia Kirjan kanssa.

No, tänä aikana, minä ajattelin sitä mitä paholainen oli sanonut minulle noin kuukausi sitten, "Minä aion lopettaa rahavarojen tulon tälle palvelutyölle", tai jotain tällaista. Tänä aikana minun käteni oli niin kipeä, etten voinut edes nukkua. Sitten Herra paransi täysin minun käteni yhtenä yönä kello 3 aamulla käskemällä minua venyttämään sitä ensin oikealle, sitten kääntäjä ja venyttää sitä vasemmalle. No, niin kuin minä sanoin kerran aiemmin sähköpostissa ihmisille sähköpostilistalla. Minun selkäni alkoi paukhdella niin kuin popcorn ja välittömästi minun käteni parantui täydellisesti. Vau – tämä oli juuri sellainen herätys kuin minä tarvitsin, sillä minä olin todella alamaissa kaikissa asioissa.

Arvatkaa mitä sitten tapahtui? Ovi avautui näiden profetioiden julkaisemista varten. Käteni parantuneena, minä aloin järjestämään kaikkea profetia dataa jonkinlaiseen kirjan muotoon. Sen jälkeen kun olin puhunut Kirjan Kustantajan kanssa muutaman kerran, minulla oli idea siitä, mitenkä hän halusi kirjojen datan. No, kolmen viikon kovan työn jälkeen minä sain valmiiksi kaksi Profetia Kirjaa.

Minä tunsin oloni todella HYVÄKSI! Joten minä soitin ystävälleni Carlille rukousta varten. Me yleensä yritämme tulla yhteen useita kertoja viikossa rukousta varten. Joten minä aloin kertomaan kaikesta siitä työstä jonka olin tehnyt, jostain syystä en ollut maininnut hänelle, että minun käteni olivat parantuneet. Hän oli todella hämmästynyt, sillä hän oli nähnyt

kuinka paljon kipua minulla oli ollut. Kaikki mitä hän sanoi oli, "Ylistys Herralle", uudestaan ja uudestaan.

No, me aloimme laittamaan yhteen rukouksiamme ja minä aloin kertoamaan hänelle, että Irene oli soittanut ja hän oli antanut minulle joitakin huonoja uutisia. Että hän oli menettänyt työnsä ja sitten hänet ryöstettiin ja että hän soitti minulle pyytäen vähän taloudellista apua. Minä kerroin hänelle kuinka minä olin maksanut suurimman osan laskuistani ja lähettänyt Irenelle vähän rahaa ja minulla oli vielä \$20 dollaria shekkilillilläni. Tämä muistutti minua siitä mitä paholainen oli sanonut, että aikoi pysäyttää rahantulon tälle palvelutyölle. Mutta hän hävisi jälleen, sillä minä pääsin kuukauden läpi ja minulla oli vielä \$20 dollaria jäljellä shekkilillilläni. Tämä sai Carlin ylistämään Jumalaa vielä enemmän ja hän mainitsi kuinka Herra oli auttanut tätä palvelutyötä viimeisen yli 10 vuoden aikana. Voin vielä lisätä, että minä tulin vähän huolestuneeksi, sillä paljon palvelutyön tuesta vain loppui viime kuussa, mutta niin kuin aina, Herra tuli läpi. Tämän takia meidän kaikkien täytyy luottaa ja luottaa Herraan aina. Sillä jos Herra on sinun puolellasi, kuka voi seisoa sinua vastaan!

Sitten sokerina pohjalla minä kerroin Carlille, että Omar, meidän oppaamme Jordaniassa lähetti minulle kirjeen ja joitakin postikortteja Nebon vuoresta. Nebo vuori oli yksi niistä paikoista, jonka me voitelimme Israelin missiomatkalla. No, Carl yllättyi jälleen, sillä hän ei ollut uskonut, että minä tulisin saamaan valokuvani Omarilta. Joten Carlilla ja minulla oli hyvä rukoushetki ja minä kerroin hänelle aikovani saada Suomenkielisen käännösdatan ladatuksi verkkopalvelimelle ja jatkaa Israelin missiomatkan dokumentoimista maanantaina.

Arvatkaapa, mitä tapahtui seuraavaksi? Seuraavana päivänä Herra ilmoitti minulle, että se työ mitä olin tehnyt Profetia Kirjoihin, oli mennyt väärin! Yllätyksekseni – Herra oli oikeassa jälleen kerran! Minä olin tehnyt virheen muotoillessani Profetia Kirjoja. Joten seuraavien 6 päivän aikana minun piti tehdä uudestaan kaksi Profetia Kirjaa ja nyt minulla on KOLME Profetia Kirjaa jäljellä, jotka pitää uudelleen muotoilla. Päätökseni tämän tapahtuman, minä opin jälleen "Että minun täytyy vain luottaa Herraan, vaikka minun pitäisi tehdä työ kahdesti!" Jumalan siunausta teille kaikille!!!

1414. Profetia - Raymond Aguilera 25. Lokakuuta 1999 klo 14:45.

Herra sanoi:

"Kun annatte rahaa jollekin kaduilla – Odotatteko jotain takaisin Minulta?"

"Kun annatte vähän rahaa ihmisille kirkossa - Odotatteko jotain takaisin Minulta?"

"Kun autatte naapurianne - Odotatteko jotain takaisin Minulta?"

"Kun rakastatte jotakuta – Odotatteko palkkaa Minulta?"

Katsokaa sydäntänne! Onko siellä ahneutta vai Jehovan Rakkautta, Jeesuksen Kristuksen Rakkautta, Pyhän Hengen Rakkautta? (loppu)

Profetia:

Minä sanoin pojalleni, Reymundolle, tänään hänen Raamattupiirissään että katsoo jaetta, jossa Minä sanon, että Minun Poikani Kastaa Pyhällä Hengellä ja Tulella. Kaikki te Jehovan, Jeesuksen Kristuksen, ja Pyhän Hengen rakastajat, tutkikaa Sanasta tämä Sana - "Tuli". Kastaa teidät Pyhällä Hengellä ja Tulella ja kun te olette oppineet Pyhän Hengen kautta mitä se tarkoittaa, kertokaa se veljillenne ja sisarillenne – Herra on sama eilen, tänään ja huomenna! (loppu)

33/38

Matt. 3:11 Minä kastan teidät vedellä parannukseen, mutta se, joka minun jäljessäni tulee, on minua väkevämpi, jonka kenkiäkään minä en ole kelvoinen kantamaan; hän kastaa teidät Pyhällä Hengellä ja tulella.

1415. Näky - Raymond Aguilera 25. Lokakuuta 1999.

Herra antoi minulle näyn, jossa joku oli kaulastaan hirressä ja heilui ilmassa. Vaikka kaikki mitä pystyin näkemään oli heiluvat jalat polvista alaspäin, minä tiesin tämän henkilön olevan sidottuna kaulastaan köydellä.

Profetia:

Sitten Herra sanoi, "**Uusi Juudas Iskariot tulee hirttäytymään myös!**" (loppu)

1416. Näky - Raymond Aguilera 25. Lokakuuta 1999 klo 23:45.

Sain näyn käärmeestä liikkumassa maassa. (loppu)

Profetia:

(Kielet) Olen varoittanut sinua kerran! Olen varoittanut sinua toisen kerran! Olen varoittanut sinua kolme kertaa! Aion varoittaa sinua vielä yhden kerran! Jos pelleilet Minun Profeettani, Reymundon kanssa – sinä tulet saamaan Minun Kädestäni ilman armoa! Olen näyttänyt Reymundolle "Sinun Loppusi" – puussa riippumassa! Ymmärrätkö Pointtini? Oletko ymmärtänyt, mitä Minä olen sanonut?

Sinä tiedät ja Minä tiedän, kuka sinä olet! Kun Minun Profeettani lähettää ulos Jumalan Sanan – se on Jumala lähettämässä ulos Jumalan Sanan. Profeetta on vain viestinviestä. Se on työkalu. Työkalu, jota Minä käytän. Jos sinä pelleilet Minun Profeettani kanssa – Sinä pelleilet Minun kanssani! Ja Jehovan, Jumalan kanssa sinä et tahdo pelleillä! Kuunteletko Minua? Vai onko sinulla kädet korviesi päällä. Jos sinulla on kädet korviesi päällä, tulee vielä päivä, jolloin sinun kätesi sidotaan selkäsi taakse ja sinut laitetaan riippumaan puusta. Tällä hetkellä, tällä minuutilla, Reymundolla ei ole ajatustakaan kenestä Minä olen puhumassa. Mutta sinä ja Minä tiedämme, kuka se on. Älä leiki

Jumalan kanssa, sillä sinä häviät. Muistakaa mikä on ylhäällä, se tulee alas! Sillä mitä Minä panen liikkeelle- sitä ei kukaan voi pysäyttää! Olkoon niin! Olkoon niin! (loppu)

1417. Profetia - Raymond Aguilera 31. Lokakuuta 1999 klo 6:29.

Minä olen tämän päivän Jumala. Minä olen huomisen Jumala. Minä olen eilisen Jumala. Mitään ei tapahdu Minun tietämättäni. Maailma menee ympäri ja ympäri ja ympäri. Minä tiedän, mikä on syntynyt. Minä tiedän, mikä on kuolemassa. Ihmisen asiat tulevat ja menevät. Jumalan asiat kestävät iankaikkisesti. Mikä menee ylös, tulee alas – mikä tulee kestämaan ikuisesti ja iankaikkisuudesta iankaikkisuuteen! Näyttämö on asetettu – näyttelijät on valittu! Näytelmä alkaa pian. Mutta kun esirippu on vedetty syrjään, mikään ei tule pysähtymään ennen kuin näytelmän loppu tulee – lopullinen loppu.

Jos te uskotte ihmiseen – te olette hukassa. Jos te puhutte ihmisen sanaa, käyttäen Jeesuksen Kristuksen Nasaretilaisen Nimeä – te olette kuolleita. Jos te puhutte Jumalan Sanaa, Pyhän Hengen kautta – teillä on iankaikkinen elämä aina ja ikuisesti. Ongelma on – useimmat uskonnolliset hahmot ja ihmiset jotka väittävät tuntevansa Sanan – puhuvat ihmisen sanaa. Heidän sydämensä on ahneudessa, väärissä asioissa, tämän päivän asioissa, ei Jumalan asioissa. He näkevät maailman tämän maailman silmien läpi. Ja heidän uskontonsa perustuu siihen, mitä uskonnon tulisi olla ihmisen mielestä.

Mikä häpeä! Mikä häpeä! Mikä häpeä! Sillä Jumalan asiat ovat iankaikkisia, ihmisen asiat ovat väliaikaisia. Asiat, jotka ovat tulossa – tulevat tapahtumaan nopeasti! Tulevat tapahtumaan asian ytimeen – pedon merkki, Liiton Arkki, maailman kukistuminen. Teidän on parasta olla Vartiotornissanne. Teidän on parasta olla lukemassa Raamattua.

Te olisitte yllättyneitä, jos tietäisitte kuinka moni ihminen väittää kuulevansa Minun Sanani ja he ainoastaan kuulevat itsensä puhuvan! Nämä samat ihmiset puhuvat Minun Profeettojani vastaan. He puhuvat Minun Sanaani vastaa, koska he eivät näe "itsensä" ulkopuolelle. Mutta siellä tulee olemaan aika, siellä tulee olemaan päivä, siellä tulee olemaan tunti - minuutti - sekunti – jolloin Minä tulen tapaamaan heidät Kasvoista kasvoihin. Ja me tulemme näkemään – Kenenkä Sana on oikein! Olkoon niin! Olkoon niin!

Minä käänsin juuri seuraavan sivun tämän maailman kirjassa. Me tulemme näkemään mitä tänään tapahtuu – sillä se tulee vaikuttamaan siihen, mitä tapahtuu huomenna. Jeesuksen Veren kautta, Pyhän Hengen Voiman kautta, Jehovan Sanan kautta, kaikki tulee olemaan Minun Tarkan Sanani mukaan, Kirjaimelleen, Asian ytimeen, iankaikkisuudesta iankaikkisuuteen. (Kielet) (loppu)

Profetia Espanjaksi klo 6:29 :

Lentokone putosi kovan pään ja sydämen tähden! (Espanjan sana: "picado's tai pescado's <kalastajan>")

(Huom: se kuulosti enemmän ensimmäiseltä espanjan sanalta, "picado" .)

Kommentit:

Kun sain tämän Sanan Herralta, ajattelin sen ehkä tarkoittavan sitä, mitä tapahtui Payne Stewartin lentokoneelle (golfaaja), joka tuli alas muutama päivä sitten. Mutta kun kuulin myöhään tänä iltapäivänä EgyptAirin lennosta 990, jonka lentokone meni alas varhain tänä aamuna tappaen useita satoja ihmisiä, aloin ihmettelemään mistä lentokoneesta Herra oli puhumassa!

1418. Tapahtuma - Raymond Aguilera 10. Marraskuuta 1999.

Tämän tapahtuman aluksi, minun täytyy antaa teille vähän taustaa siitä, mitä tapahtui noin vuosi sitten. Minä sain puhelun Magdalta, meidän Raamattupiiristä. Hän alkoi kertoamaan minulle Flexista ja tämän perheestä, jotka asuivat El Cerritossa. He olivat kokeneet joitakin demonisia hyökkäyksiä heidän huoneistonsa yläkerrassa jo jonkin aikaa ja Magda halusi tietää, voisinko minä mennä heidän huoneistonsa ja katsoa, jos nämä demoniset voimat voisi pakottaa lähtemään.

Minä sanoin, kyllä! Ja minä menin Josen talolle tapaamaan häntä ja joitakin muita meidän Raamattupiiristä. Kun pääsin sinne, Flex oli siellä muutaman muun kanssa ja minä kerroin heille joitakin asioita, joita olin kokenut tämänkaltaisten henkien kanssa. No, me kaikki sovimme menevämme sinne rukoilemaan ja katsomaan, mitä voitaisiin tehdä, sillä Flexin 7 vuotias poika oli todella peloissaan ja hän tullut ajetuksi pois kylpyhuoneesta monta kertaa ja hän pelkäsi nukkumaan menoa iltaisin. Asiat olivat menneet niin pahaksi, että he kaikki näkivät ja kokivat näitä demonisia henkiä ja he tunsivat, että jotakin pitäisi tehdä.

No, minä soitin Carlille nähdäkseni haluaisiko hän tulla myös ja yllätyksekseni Ron oli puhumassa Carlille ja sanoi haluavansa tulla myös. Joten Magda ja minä menimme kauppaan ja ostimme joitakin ehtoollisvälineitä ja lähdimme Flexin asunnolle. Me kaikki pääsimme suurin piirtein samaan aikaan. Sitten kun me kaikki olimme paikoillamme, me otimme ehtoollista ja voitelimme toinen toisemme siellä. Siellä oli varmaan noin viisitoista ihmistä pienessä asunnossa ja se oli täynnä ihmisiä. Lyhentääkseni tarinaa vähän, minä ainoastaan kerron mitä tapahtui meidän kahden tunnin sessiomme lopussa. Minä voitelin Flexin, hänen poikansa ja nyt Ron ja minä, rukoilimme hänen vaimonsa puolesta. No, tämän rukouksen lopussa, minä kuulin ikkunan avautuvan useita kertoja ja tunsin kylmän ilmavirran tulevan sisälle huoneeseen. Minä katsoin ylös ja näin useiden ihmisten liikkuvan ympäriinsä ja puhuvan toistensa kanssa. Mitä tapahtui oli se, että ihmiset istumassa ruokahuonetta vastapäätä näkivät ikkunan avautuvan ja sulkeutuvan kolme kertaa itsestään. Tämä pelästytti muutamia heistä, mutta me jatkoimme.

Sen jälkeen kun olimme keskustelleet siitä mitä oli tapahtunut, minä sanoin Flexille ja hänen perheelle, että heidän pitäisi etsiä Herraa, lukea Raamattua ja jos mahdollista, mennä kirkkoon tai meidän Raamattupiiriimme, ja he sanoivat tekevänsä sen. No, vuosi on kulunut, ja minä olen kuullut toisilta Raamattupiirissä, että he eivät ole mitään niistä asioista, joita minä ehdotin.

No, palatakseni siihen mitä tapahtui tänä maanantai iltana – niin kuin tavallisesta, minä lähdin Raamattupiiriin noin kello 19:45. Minä otin Raamattuni ja hyppäsin autooni ja väänsin avainta. No, minun autoni teki yhden epätavallisimmista äänistä mitä minä olen koskaan kuullut. Sitten se paukahti ja sammui ja kaikki valot sammuiivat. Minä sanoin itselleni, luulen että ei Raamattupiiriä tänä iltana, joten sitten avasin auton oven ja valot tulivat takaisin päälle. Joten minä yritin sytytystä uudestaan ja mitään ei tapahtunut. Joten minä soitin Joselle ja jätin hänelle viestin, etten voinut tulla raamattupiiriin, koska autoni oli rikki. Hän soitti ja sanoi voivansa noutaa minut.

No, kahdessakymmenessä minuutissa me olimme kävelemässä Josen taloon aloittamaan Raamattupiiriä ja arvatkaa kuka oli istumassa siellä sohvalla, Flex, hänen vaimonsa ja poikansa. Minä en ollut nähnyt heitä melkein vuoteen. Meillä oli hyvä Raamattupiiri ja tutkimisen aikana Herra sanoi Minulle, "Tämän takia sinun autosi ei käynnistynyt. Demoni tappoivat sen, mutta Minä tulen korjaamaan sen huomenna. He eivät halunneet sinun olevan täällä!"

Minä annoin teille tämän tapahtuman näyttääkseni kuinka minun viikkoni alkoi ja näyttämään teille jotakin näistä taisteluista demonisten voimien kanssa. Ja näyttämään teille kuinka nämä hengelliset voimat vaikuttavat ihmisiin, jotka eivät etsi Herraa, tutki Raamattua, ja rukoile. Nyt minä haluan näyttää teille tapahtuman, mikä tapahtui kirkossa eilen illalla.

Carl soitti minulle tänään (päivä Raamattupiirin jälkeen). Hän halusi vähän rukousta ja hän tiesi minun olevan rahaton ja halusi viedä minut ulos ruokailemaan. Minun oikea veljeni Ted on ostanut minun ruokani noin kahden viikon ajan nyt. Joten me rukoilimme molempien tarpeittemme puolesta ja hän kysyi minulta, halusinko mennä kirkon jumalanpalvelukseen tähän suureen kirkkoon Oaklandissa, sillä heillä on vierailulla joku hyvin tunnettu profeetta kolmen illaksi ja tämä oli hänen viimeinen iltansa täällä. Minä en yleensä mene tällaisiin asioihin, joten me päätimme rukoilla tämän asian puolesta. Rukouksen aikana Herra antoi minulle näyn joistakin kirjaimista ja minä en saanut niitä kaikkia kiinni.

Näky:

Mes... (Lopussa ehkä oli "e" tai "a". Tässä sanassa olisi ehkä voinut olla enemmän kirjaimia, mutta minä en pystynyt muistamaan niitä!)

Tämä näky herätti minun kiinnostukseni ja minä sanoin Carlille, hyvä lähdetään! Sen lisäksi, minä olin nälkäinen! Ja jos minä tuhlaisin illan, ainakin minä syön.

Kun me saavuimme, ylistys ja palvonta oli jo alkanut. Musiikki oli äänekästä ja liikuttavaa. Voin nähdä ihmisten tanssivan, laulavan ja ylistävän kuumeisesti. Tämä sai minut ajattelemaan, mitä Minä näin Israelissa Länsimuurilla. Ihmiset siellä olivat tanssimassa ja ylistämässä samalla tavalla kuin ihmiset täällä. Ainoa ero oli se, että nämä olivat Kristittyjä ja ne olivat olleet Juutalaisia. Minä voin myös tuntea Herran Läsnäolon täällä – mitä en tuntenut Länsimuurilla OLLENKAAN!

Tämä ylistys kesti noin tunnin ja tämän aikana minä ajattelin, että olisi hyvä aika rukoilla Herraa. Minä kysyin Herralta, "Mitä ajattelet tästä ylistyspalvelusta?"

Herra sanoi, **"ERITTÄIN, ERITTÄIN HYVÄ!"**

Tämä oli hyvä, minä sanoin itselleni ja päätin rukoilla vähän enemmän. Koska minä en ole kovin pitkä, minä en voinut nähdä paljoakaan koska kaikki ihmiset edessäni olivat pitkiä. Joten minä päätin pysyä istumassa ja rukoilla. No, rukoukseni aikana, kun seisomassa olevat ihmiset ympäröivät minut, minä olin hyvin sisällä rukoilemassa Herraa ja tunsin Hänen Läsnäolon. Sitten, ilman varoitusta, minä kuulin oudon äänen ylistävän mikrofoniin Herraa ja hän sanoi yhä uudestaan aamen ja aamen ja aamen uudestaan ja uudestaan. Ja Herran Läsnäolo vain lähti! Kun aika kului, minä näin naaman tähän ääneen ja se oli (luulen niin) apupastori. Kymmenen minuutin jälkeen hän laittoi jokaisen tuomaan heidän rahansa eteen palvontauhrina. Sitten, he jatkoivat musiikilla uhrin jälkeen, mutta en voinut tuntea Herraa enää. Herra oli lähtenyt ja se oli vain viihdyttävää musiikkia.

Joten vielä 15 minuutin musiikin jälkeen he esittelivät profeettallisen puhujan. Minä en koskaan ollut kuullut hänestä, mutta hän yritti opettaa. Minä en tiedä mistä hän sai opetuksensa, mutta hän oli hyvin lähellä New Age opetuksen and Kristillisyyden sekoitusta.

Se meni niin pahaksi, että minä kumarruin Carl korvan ylle ja sanoin niin hiljaa kuin pystyin, "Minä en usko tätä kaveria!"

Kun tämä kaveri oli puhumassa hyvin äänekkäästi, en tiedä kuinka ihmiset minun edessäni kuulivat sen mitä minä sanoin Carlin korvaan, mutta kaksi heistä kääntyivät useita kertoja, antoivat minulle kovan katseen. Niin kuin minä olisin herjannut – kaikki mitä minä sanoin oli etten uskonut tätä kaveria. Myöhemmin autossa, Carl sanoi, että hän oli tullut vedetyksi mukaan tähän, ja hän oli **TODELLA** kuunnellut mitä profeetta oli opettamassa. Hän sanoi, "Ray, sinä olet oikeassa! Tämä kaveri lähestyy New Agea ja hän käyttää Raamattua tekemään sen."

Luulen, että yritän näyttää teille, kuinka minä olen kokenut demonisia henkiä kotona ja kirkossa. Tämä profeetta ei ollut puhumassa oikeasta hengestä. Hän oli opettamassa Kristittyjä olemaan ylpeitä ja käyttämään ihmisen vanhurskautta pelastamaan ihmisen ja Herran kirkon. Siellä ei ollut mitään mainintaa siitä kuinka Pyhä Henki oli hallitsemassa! Ainoastaan kuinka se kuului ihmiselle suoristamaan Kristuksen Ruumis. Henget tulevat monissa muodoissa ja menevät eri paikkoihin ja tässä on kaksi jotka minä olen kokenut tällä viikolla.

1419. Profetia - Raymond Aguilera 11. Marraskuuta 1999 klo 1 Espanjaksi.

Minä purin häntä! Kyllä, Reymundo, Minä purin häntä! - Naista, joka on vankilassa, koska hän tappoi aviomiehensä. Kyllä, Minä purin häntä hampaillani. En tiedä miksi ihmiset uskovat voivansa mitä he haluavat. "Minä", Jumala, joka tein maailman, tähdet, kaiken

mitä näette, kaiken mitä kosketatte – KAIKKI on Minun Käsissäni! Minun Poikani Voimalla, Pyhän Hengen Voimalla – Minä purin häntä! - naista, joka on vankilassa.

Siellä on mies, joka elää korkeassa rakennuksessa. Rakennus on hyvin korkea, se melkein koskettaa taivasta. Hän uskoo itsestään paljon. Hän tykkää katsella alapuolella olevia autoja, jotka menevät sinne ja tänne. Hän uskoo olevansa jumala. Juuri nyt hän on tekemässä suunnitelmaa, tappaakseen kolme ihmistä. Koska hän uskoo voivansa tehdä, mitä hän haluaa. Tiedätkö mitä, Reymundo? Minä aion pysäyttää hänet. Minä aion pysäyttää hänet Peukalollani. Koska siellä on ainoastaan YKSI Jumala ja Minä olen HÄN! - Minun Poikani kanssa, Pyhän Hengen kanssa.

Ihmiset uskovat, että Minä en näe pahoja asioita. He uskovat ettei kukaan tiedä, mutta Minä tiedän kaiken, Reymundo – Minä tiedän kaiken! Minä tiedän nämä asiat, ennen kuin ne tapahtuvat. Te voitte maata ulkona maassa ja te voitte nähdä tähdet ja kaikki valot, jotka näette taivaissa, Minä tein ne Sanallani. Siellä ei ole mitään, mitä Minä en olisi tehnyt. Minä tein teidän sydämenne. Minä tein teidän mielenne. Minä tein kaikki nämä asiat. Mutta päivä on nyt saapunut, jolloin Minä tulen pysäyttämään – kaiken mitä Minä olen tehnyt. Ja Minä tulen puhdistamaan kaiken, mikä on saastaista. Minä olen väsynyt kaikkiin synteihin. Minä olen väsynyt kaikkeen siihen pahaan, mitä näen Silmilläni ja mitä kuulen Korvillani. Me olemme melkein saapuneet lopun hetkeen.

Minä annan teille profetioita ja Minä annan teille profetioita ja joskus ihmiset avaavat silmänsä ja korvansa. Se antaa minulle iloa, koska Minä luen sydämen. Kyynelten kanssa se antaa minulle iloa. Sillä Minä tiedän, että he ovat etsimässä Minua! Mutta siellä on muita, jotka ovat etsimässä ihmisen tavalla, Ja he käyttävät Raamattua ja he uskovat, että he ovat niin suuria ja he uskovat, että he tietävät kaiken. Mutta täältä tulee päivä, jolloin Minä tulen pysäyttämään heidät myös! Kyllä, Reymundo – asian ytimeen! Me olemme saapuneet päivään, jolloin Meidän täytyy kerätä Minun lampaani ja ottaa heidät Taivaaseen.

Minä sanoin sinulle, että tulisin lähettämään sinulle rahaa, ja silti sinä et uskoa Minua! Kyllä, Minä tiedän että sinä olet kärsinyt, mutta työ jota sinä olet tekemässä – sinä olet tekemässä sitä erittäin hyvin. Minä pidän siitä voimasta, jota sinä käytät Pyhällä Hengellä. Minä kuulen sinun kyneleesi. Minä tiedän, että sinun ruumiiseesi koskee ja joskus myös sinun mieleesi, mutta Minä tiedän sinun olevan Minun lampaani ja Minä tiedän, että sinä tulet tekemään kaiken, minkä Minä käsken sinua asian ytimeen. Täältä tulee raha, minkä sinä tarvitset. Minä annan sen sinulle ilolla! Sillä siellä on monia lampaita, jotka ovat syömässä Minun Sanaani, jota sinä olet kirjoittamassa. Ja nämä lampaat tulevat lähettämään sinulle rahaa ilolla. Sillä Pyhä Henki on puhunut heille. Mutta älä huolehdi – täältä tulee sinun vaimosi, sinun rakkaasi. Täältä tulevat kaikki mitä olen luvannut sinulle. Kiirehdi (tule nyt) lepää ja nuku, sillä Meidän täytyy työskennellä huomenna. (loppu)

1420. Tapahtuma - Raymond Aguilera 14. Marraskuuta 1999 klo 23:30.

Menin uudestaan kirkkoon Carlin kanssa tänä sunnuntaiaamuna. "Miksi minä olen menossa kirkkoon Carlin kanssa, minä kysyin itseltäni?" Minulla ei ole mitään Carlin kirkkoa vastaan, mutta jostain syystä minä olen kokenut johdatusta mennä kirkkoon hänen kanssaan. No, tänä aamuna minä päätin vain mennä ja enkä kysy Herralta niin monia kysymyksiä. Me pääsimme kirkkoon ajoissa ja me istuimme alas ja odotimme kokouksen alkamista. Sitten palvonta ja ylistys alkoi, joten me kaikki nousimme ylös ja aloimme laulamaan.

Sitten Herra sanoi, "**Nouse ylös ja mene seisomaan kirkon takaosaan, seinän viereen.**"

Aloin ihmetellä, "Mitä on tapahtumassa?" - Ja minä en liikkunut.

Sitten Herra sanoi, "**Aiotko tehdä sen vai et?**"

Joten minä nousin ylös ja kävelin kirkon takaosaan ja seisoin seinän vieressä.

Sitten, kun ylistys oli loppunut, Herra sanoi, "**Voit mennä takaisin istuimellesi, jos haluat.**"

Minun oli ihan hyvä olla siellä missä olin, mutta ajattelin – että minun olisi parasta mennä ja istua alas, sillä Herra saattaisi tulla vihaiseksi minulle.

No kirkko aikoi ottaa Ehtoollista tuona päivänä ja minä päätin etten ottaisi sitä siellä, sillä minä olin tehnyt suunnitelman meneväni Katoliseen kirkkoon ja otan Ehtoollisen kello 17 iltapalveluksessa. Joten minä pysyin istumassa ja aloin rukoilemaan kun ne, jotka halusivat Ehtoollista kävelivät eteen ottamaan viiniä ja leipää. Kun olin rukoilemassa, tämä nuori nainen meni ohitseni edestäni ja uudestaan kun hän palasi istuimelleen. Minä en oikeastaan nähnyt hänen kasvojaan, ainoastaan hänen hahmonsansa, kun hän käveli edestäni tuolien välissä. Sitten kirkon jälkeen, minä sanoin itselleni, "Minkä takia minä olen täällä?" Jumalanpalvelus ei ollut kovin hyvä ja minä tunsin tuhlaavani vain aikaani. Minä en yritä kuulostaa olevani joku suuri tai jotain tällaista, mutta minä tunsin kuin olisin ollut täyttämässä tyhjää tuolia.

No jatkaakseni, minä näin tämän hyvin kauniin nuoren naisen ja sitten minä tajusin, että se oli se nuori nainen, joka oli kävellyt minun ohitseni, kun olin ollut rukoilemassa. Sitten muutama minuuttia myöhemmin minä näin hänet uudestaan ja meille tuli silmäkontakti ja hän käveli pois. No, tämä tapahtui vielä kaksi tai kolme kertaa. Tässä kohdassa Carl oli tehnyt suunnitelman mennä joidenkin toisten kanssa syömään jotain Kiinalaista ruokaa. Tämä sai minun mahani sanomaan, "Kyllä, Kyllä!" Sillä minä olin taas nälkäinen. Me kaikki keräännymme kirkon ulkopuolelle ja arvatkaa kuka käveli jälleen ohitseni, tämä kaunis nuori nainen. Tällä kertaa minä sanoin hänelle, "Luulen, että me törmäämme jatkuvasti toisiimme".

Yllätyksekseni, hän katsoi minua suoraan silmiin ja sanoi, "Minä haluan kiittää sinua. Sillä sinä autoit minua paljon kirkossa rukoilemalla."

Minä sanoin, "Minä autoin!"

Hän sanoi, "Minä näin tämän loisteen kaikkialla sinun ympärilläsi, kun sinä olit rukoilemassa."

Sitten hän alkoi itkeä.

Minä sanoin hänelle, "En tiedä, miksi olen täällä. Ehkä tämä on se syy."

Sitten joku lounasryhmästäimme käveli luoksemme ja kutsui hänet lounaalle meidän kanssamme. Hän tuli meidän mukaan, mutta minä tunsin että jokin huolestutti häntä ja minä en tiennyt mikä se oli. Minä istuin auton takapenkillä hänen ja toisen naisen kanssa, ja jostain syystä me kolme pidimme toisiamme käsistä ja rukoilimme koko matkan ravintolaan. Tämän rukousajon aikana minä lopetin rukoilemisen heidän kanssaan ja voitelin heidät molemmat öljyllä. Myöhemmin sen jälkeen kun hän oli syönyt, hän lähti aikaisin toisen ryhmän kanssa, mutta hän antoi minulle käsimerkin rukoilemaan hänen puolestaan kun hän käveli ulos ravintolasta ja me sovimme tapaavamme uudestaan seuraavana sunnuntaina kirkossa. No, minä olen rukoillut hänen puolestaan ja jos te myös haluatte rukoilla hänen puolestaan, niin hänen nimensä on Maria. No, luulen että tässä on kaikki!

1421. Näky - Raymond Aguilera 15. Marraskuuta 1999.

Herra antoi minulle näyn pyörremyrskystä, jonka keskellä oli imupilli.



Näky:

Sitten Herra antoi minulle näyn, jossa Hänen kätensä otti kiinni yhden kalan, sitten kaksi kalaa. (loppu)



Huom:

Tunsin hengessä, että nämä kaksi näkyä liittyvät yhteen. Kuka tahansa Kristitty, joka kuolee tässä pyörremyrskyssä, Herra tulee ottamaan heidät kiinni.

1422. Profetia - Raymond Aguilera 18. Marraskuuta 1999 klo 1:43 Espanjaksi.

Kyllä, Reymundo, tämä on sinun Jumalasi. Täältä tulee suora tie, tie jota te tahdotte kävellä. Mutta siellä tulee olemaan monia ihmisiä, monia asioita – jotka haluavat työntää teidät pois tieltä vasemmalle, oikealle. Mutta Minä ainoastaan haluan teidän kävelevän suoraan tiellä. Kyllä! Minä aion antaa sinulle vaimon, Minä tulen antamaan sinulle rahat. Minä tiedän Reymundo, että sinä huolehdit näistä asioista, koska sinä et tiedä kuka se on ja mistä nämä rahat ovat tulossa. Mutta sinun Jumalallesi raha ei ole mitään. Oi ei – raha ei ole mitään! Oi ei - raha ei ole mitään!

Asiat, jotka ovat tärkeitä, ovat HENGEN asiat! Ja jos sinä kävelet suoraan tiellä, kaikki tulee menemään hyvin sinun hengessäsi, sinun mielessäsi, sinun ruumiissasi, sinun vaimosi kanssa, kaikkien niiden asioiden kanssa mitä olen luvannut sinulle. Kyllä Reymundo, Me tulemme saattamaan päätökseen sinun Jumalasi Työn tarkasti.

Täältä tulee se yksi hetki, joka tulee olemaan hyvin vaikea tälle maailmalle. Ja se hetki tulee olemaan mister (mies), joka uskoo olevansa Jumala. Hänellä tulee olemaan voimaa – hänellä tulee olemaan rahaa, hänellä tulee olemaan sotilaita. Mutta Minä tiedän, mitä tulee tapahtumaan. Siellä tulee olemaan monia ihmisiä, jotka tulevat kärsimään ja kirkot tulevat kärsimään myös. Oi, nämä kirkot antavat minulle paljon surua, mutta kaikki tulee menemään hyvin.

Minä sanon sinulle ja sanon sinulle – että kaikki tulee menemään hyvin... Minä tiedän, että se on hyvin vaikeaa sinun mielellesi ja hengellesi, mutta se tulee menemään hyvin, Reymundo. Minä haluan sinun työskentelevän enemmän (Profetia) Kirjan parissa. Kun olet saanut valmiiksi ensimmäisen Kirjan – Sitten aloita toinen Kirja, kunnes olet saanut valmiiksi kaikki neljä Kirjaa. Minä tulen näyttämään sinulle, mitä muuttaa ja mitä ei. Kaikki tulee menemään hyvin, mutta Minä tiedän – että nämä Kirjat tulevat muuttamaan maailman Jumalan Voimalla. Minä tulen antamaan sinulle rahan, jonka tarvitset tehdäksesi (Profetia) Kirjat loppuun myös.

Muistatko näyn (kuvan) Etelä-Amerikasta, Minä tulen lähettämään sinut Etelä-Amerikkaan, Reymundo, Mutta Minä tulen kertomaan sinulle koska! Juuri nyt, kaikki mitä haluan sinun tekevän, on laittaa henkesi, mielesi, ja ruumiisi (Profetia) Kirjoihin. Ja laittavan (kirjoittavan) asiat, jotka Minä kerron sinulle Jumalan Voimalla.

Minä tiedän, että sinä olet kärsinyt tässä kuussa ja edellisessä kuussa, mutta kaikki tulee menemään hyvin, Reymundo. Paholainen haluaa pysäyttää sen rahan, jonka Minä olen antamassa sinulle, mutta hän ei voi pysäyttää Jumalan asioita. Kaikki tulee menemään hyvin, asian ytimeen – sillä herra (mies), joka ajattelee olevansa jumala – hän on valmiina. Mutta Minä olen valmiina myös, Minun Reymundo! Täältä tulevat kaikki lupaukset, jotka olen kertonut sinulle. Kyllä! Mutta ihmiset tulevat vihaisiksi sinulle, Reymundo kun (Profetia) Kirjat ovat valmistuneet, mutta Minä voin korjata kaiken. Kaikki ihmiset, jotka kantavat (antavat) Minun Sanaani - kärsivät! Sillä paholaisen(Saatanan) paholaiset haluavat pysäyttää heidät ja he käyttävät kirkkojen ihmisiä – he käyttävät ihmisiä, jotka johtavat hallitusta – he käyttävät kaikkia niitä syntejä mitä siellä on, pysäyttääkseen Minun Sanani. Mutta kukaan ei voi pysäyttää Minun Sanaani ja Minä, Pyhän Hengen kanssa, ja Minun Poikani kanssa – Me voimme korjata KAIKEN! Kyllä! Kiirehdi (Rauhoitu nyt) lepää

ja nuku, täältä tulee sinun vaimosi, täältä tulevat kaikki Jumalan asiat, Jumalan Voimalla.
Kyllä! Kyllä! Kyllä! (loppu)

1423. Tapahtuma - Raymond Aguilera 20. Marraskuuta 1999.

Herra pyysi minua tekemään kaksi asiaa.

1. Herra antoi minulle ohjeen olla leikkaamatta hiuksiani 30 päivää.
2. Herra on antanut minulle ohjeen laittaa alla oleva mainoksen meidän paikalliseen sanomalehteen. Minun ongelmani on se, että minulla on vain \$200 pankissa ja minä en ole edes maksanut yhtään minun laskuistani. Mainoksen hinta on: \$1318.80.

Mainos, joka oli asetettuna Joulukuun 9, 1999 päivän Contra Costa Timesiin.

11-28-99 (Sähköposti koskien yllä olevaa uutismainosta "Rakkaus Profetiasta" sähköpostilistalle ja kirkkoille.)

Hei Veljet ja Sisaret,

.....Kaksi vastausta Samin työlle.

Sam (meidän sähköpostilistaltamme) ja minä vaihdoimme sähköposteja koskien #98. Profetiaa (rakkauden merkitys) ja #1426 Profetiaa koskien San Franciscoa, ja niiden lähettämistä kirkkoille San Franciscossa ja Parisissa. Tässä on kaksi vastausta mitä hän sai niistä 108 kirkosta San Franciscon alueella, jotka saivat nämä kaksi Profetiaa. Voin vielä lisätä, että hän lähetti saman sähköpostin heille kaikille ja näyttää kuin yksi ei edes nähnyt Samin nimeä hänen sähköposti osoitteessa. Minä en suunnittele lähettäväni enempää vastauksia, minä haluan teidän vaan näkevän mitä jotkut näistä kirkkoista uskovat tai kuinka he tulkitsevat Raamattua. Oh, minä en pidä näitä vihaviesteinä. Nämä kaksi kirkkoa ovat vain koettelemassa profetioita ja vastaavat. Me emme yritä aloittaa jakaantumista Kristuksen Ruumiissa. Me olemme vain lähettämässä Herran Sanoman Kristuksen Ruumiille. Jumalan siunausta teille kaikille.

Teidän Kristuksessa, ray

Kaksi vastausta #98. Profetiaan ja #1426. Profetiaan, jotka lähetettiin sähköpostilla kirkkoihin San Franciscossa.

Aihe: Re: Herran Sana San Franciscolle

Sam. Minä olen ollut palvelutyössä jo melkein neljän vuoden ajan. Pastori, jonka kanssa teen työtä täällä, on tehnyt palvelutyötä nyt jo melkein kolmenkymmenen vuoden ajan. Jumala on käyttänyt voimallisella ja mahtavalla tavalla. Dr. Yongi Cho käynnisti tämän kirkon täällä Full Gospel San Franciscossa. Miksi Jumala lähettäisi tällaisia vanhurskaita ihmisiä kuin minä tähän kaupunkiin? Minä uskon tämän kaupungin olevan täynnä ilkeyttä ja pahuutta; kuitenkin, minä en usko Jumalan aikovan tuhota tätä kaupunkia. Syy miksi sanon näin, on koska se on epäraamatullista sanoa näin. Tämä profetia ei ole linjassa

kirjoitusten kanssa. Kaikkien tulevaisuuden profetioiden ja näkyjen pitää olla linjassa sanan kanssa. Jos se ei tee sitä, silloin tuo profetia ei ole Jumalasta. Raamattu sanoo 2 Pietarin kirjeessä Jumalan tuovan tuomion koko maailmalle yhdellä kertaa. Jumala ei tule tuhoamaan yhtä kaupunkia kerrallaan, ensin San Franciscoa ja sitten Pariisia. Kun Jumala tulee tuomitsemaan Ilmestyskirjan mukaan, koko maailma tullaan tuomitsemaan kerralla. Ne, joiden nimet eivät ole kirjoitettuna elämän kirjaan, tullaan heittämään tulijärveen. Sen lisäksi, ei voida antaa profetiaa, mikä koskee Vanhaa Testamenttia, koska tämä oli ennen kuin Jeesus Kristus tuli. Jumala on antanut meille uuden liiton, Jeesuksen Kristuksen. Mutta pääkysymys mikä minulla sinulle ja tälle profeetalle on, mikä on sinun määritelmäsi HERÄTYKSESTÄ? Jos se on tuhansia ihmisiä kokoontuneena yhteen stadionilla, sitten minun täytyy sanoa sinun olevan oikeassa. Mutta minulle tämä ei ole herätys. Tämä on ihmisjoukko. Minulle herätys tarkoittaa yksittäisten elämien muuttuvan joka päivä, kun ihmiset tulevat lähemmäksi Herraa, ihmiset antavat heidän Jeesukselle ja hyväksyvät hänet henkilökohtaisena pelastajana. Herätys tapahtuu kirkon sisällä. Me olemme kirkko. Jumalan ihmiset tekevät kirkon. Minä näen tämän tapahtuvan joka päivä minun kirkossani ja monissa muissa kirkoissa täällä San Franciscossa. Herätys ei ole kolmen päivän tapahtuman kun vierailija puhuja tulee ja kertoo hänen parhaimmat saarnansa ja saa jokaisen nauramaan ja itkemään. Tämä on vain joukko tunteita, jotka eivät johda mihinkään. Minä näen ihmisten tulevan yhteen tällä tavalla kaiken aikaa ja kuukautta myöhemmin he ovat takaisin elämänsä rutiineissa, missä mikään ei ole muuttunut. Minä näen herätystä täällä meidän kirkossamme juuri nyt. Herätys on pitkän ajan tapahtuma, joka on jatkuvaa uskovan elämässä. Se tapahtuu päivittäin. Uskon, että Jumala on tuonut minut tänne uudisraivaamaan monikulttuurisen kirkon. Jumala on antanut minulle näyn. Minä tulen rukoilemaan sen puolesta mitä sinä sanoit ja kirjoitit minulle. Usko minua, minä aion ottaa sen vakavasti ja etsiä Herran kasvoja. Minä vain haluan olla varma, että se on linjassa Jumalan Sanan kanssa. Sam, toivon että pidät yhteyttä minun kanssani ja annat minun tietää kuinka vastaat siihen, mitä minä olen kirjoittanut sinulle. Muuten, missä kirkossa sinä käyt? Toivottavasti kuulen sinusta pian.

Teidän veljenne Kristuksessa,

Pastori Tom

Päivä: Perjantai, 26 Marraskuuta 1999 21:01:58 -0800

Keneltä: Mike <miked@XXXXX.org>

Kenelle: sams@XXXX.net

Aihe: **Re: Herran Sana San Franciscolle**

Rakas veli,

Minä huomasin ettet antanut nimeäsi kun jaoit tämän väärän profetian. Muista, että ennen kuin Jumala tuhosi Sodomian, hän oli valmis säästämään sen, jos sieltä löytyisi vain 10 vanhurskasta ihmistä asumassa tuossa kaupungissa, no siellä on tuhansia Jumalan palvelijoita elämässä San Franciscossa. Jumala ei varmaankaan tuhoa tätä suurta

kaupunkia, koska Hän rakastaa sen asukkaita! Monet elävät heidän elämäänsä Kristukselle joka viikko. Siellä on nyt herätys San Franciscossa!

Veli, älä jaa tätä väärää profetiaa kenellekään muulle. Muista Hänen tuomionsa väärille profeetoille! Amen

1424. Profetia ja Näyt - Raymond Aguilera 20. Marraskuuta 1999 klo 23:45.

Näky:

Herra antoi minulle näyn Washingtonin Monumentista, jonka yläpuolella oli valtava Valkoinen Valkeus. Tämä kirkas Valkoinen Valkeus oli tarpeeksi suuri kattaakseen koko Washington DC:n.

Näky:

Näin pienen reiän tai pienen maasuppilon maaperässä, sellaisen jonka voit nähdä muurahaisyhdyskunnan luovan. Ja tämän maasuppilon pohjassa oli pitkä keppi, joka meni ympäri ja ympäri tämän suppilon muotoisen reiän pohjassa. Se melkein näytti kuin tämä keppi loi tämän reiän maahan.

Näky:

Näin Kristillisen Kala symbolin, mutta tämä Kalasymbolin pää oli osoittamassa alas ja pyrstö ylös.

Näky:

Näin näyn, jossa Käsipari veti kolmisäikeistä köyttä vaakasuorassa asennossa toisesta päästä. Voin nähdä kuinka köyttä venytettiin, mutta en voi nähdä kuka on vetämässä sen toisesta päästä.

Näky:

Näin näyssä naisen käden, jossa oli vihkisormus ja sen renkaassa oli kivi. Kädet olivat valkoiset ja sormet olivat pienet tai ainakin sormet näyttivät pieniltä, sillä tämä ohut sormus oli kooltaan/läpimitaltaan yhtä suuri kuin puolen dollarin kolikko. Tämä nainen olisi melkein pystynyt laittamaan kolme tai neljä sormeaa tämän ohuen sormuksen sisälle.

Profetia Espanjaksi:

Minä tiedän! Minä tiedän Minun poikani! Minä tunnen Minun poikani, maailman ilmaston. Minä tunnen tähtien ilmaston. Minä tunnen teidän sydämienne ilmaston. Minä tunnen teidän sydämienne ja henkenne ilmaston. Kyllä, Minun poikani – Minä tiedän kaiken, Jumalan älykkyydellä, Minä kerron sinulle Jumalan asiat.

Se on saapunut asian ytimeen, Mister (mies) pistoolien kanssa. Kyllä, hän on saapunut asian ytimeen. Ja nämä pistoolit, he tulevat piilottamaan ne maahan, kunnes he ovat valmiina käyttämään niitä. Kyllä, sota joka on tulossa – on valmiina piilotettujen pistoolien

kanssa asian ytimeen. Kaikki ne ihmiset, jotka uskovat että siellä tulee olemaan rauha, tulevat pelästymään. Sillä sota ja kaikki sodan asiat, ovat piilotettuna.

Kyllä, Reymundo, kaikki tulee menemään hyvin sodan kanssa, sinun vaimosi kanssa, kaikkien asioiden kanssa, asioiden kanssa jotka olen luvannut sinulle. Kyllä! Siellä tulee olemaan nainen, joka tulee laittamaan päälleen punaisen mekon. Ja tämä mekko tulee kertomaan sinulle – tämä nainen pitää sinusta todella paljon. Mutta hän ei tule käyttämään tätä mekkoa ennen kuin sinä päivänä, jolloin hän antaa sinulle sydämensä. Kyllä, Reymundo. Katso ja etsi leidiä, jolla on punainen mekko. Hänellä on aivoja. Hänellä on Jumalan Henki. Hänellä on Jumalan Rakkaus. Kyllä, Minun poikani, hän tulee lähettämään sinulle kirjeitä ja kuvia hänen sydämensä liekillä, asian ytimeen. Hän on nuori ja hän on kaunis. Hänellä on Jumalan Henki! Kyllä, hän tulee auttamaan sinua Jumalan Liekillä – sillä täältä tulee sota.

Kyllä, Minun poikani täältä tulee sota asian ytimeen – asian YTIMEEN! Kuulitko Minua? Täältä tulee sota asian ytimeen! Siellä tulee olemaan monia kyyneleitä, sillä siellä tulee olemaan monia asioita, jotka tulevat tapahtumaan ja monet ihmiset tulevat kuolemaan. Mutta Mister, joka uskoo voivansa johtaa maailmaa, tulee käyttämään kaikkea mitä hänellä on, tehdäkseen mitä hän haluaa, asian ytimeen. Hän tulee saamaan apua. Kyllä, hallituksilta, rahalla, öljyllä. Kyllä – täältä tulee paholainen Misterin kanssa.

Siellä on monia ihmisiä, jotka eivät tule uskomaan sinua Reymundo! Tämä on Totuus! Mutta asia on – he eivät tule uskomaan sinua, koska nämä ihmiset tulevat kuolemaan. Kyllä, Reymundo – siellä on monia ihmisiä, jotka tulevat kuolemaan, ja se ei ole tärkeää jos he uskovat sinua tai eivät. Sillä kun he ovat kuolleet, he eivät voi auttaa ketään.

Täältä tulee puukko. Kyllä, täältä tulee puukko, joka tulee leikkaamaan maailman. Mikä häpeä, Reymundo! Sillä Minä kerron maailmalle ja kerron maailmalla mitä tulee tapahtumaan ja he eivät usko Minua. Mutta tällä tavalla asiat ovat. Minä tulen ainoastaan pelastamaan sen mikä on MINUN! Kyllä – ja loput tulevat menemään kuiluun. Kyllä! Se Osa, joka on Minun, on pieni ja loput tulevat menemään kuiluun. Jos he eivät usko Minuun – heidän täytyy elää paholaisen kanssa.

Kirjoita – kirjoita kaikki mitä Minä sanon sinulle, Reymundo. Sillä Minun Pyhieni täytyy kuulla Jumalan Sana, Jumalan tavalla. Kyllä, Kyllä, Kyllä – maailman puukko on saapunut. Kyllä, tämä on teidän Isänne, Pojan Jeesuksen ja Pyhän Hengen kanssa. Minä haluan antaa sinulle halauksen. Minä haluan antaa sinulle suudelman, sillä sinä olet tekemässä työsi hyvin, Reymundo. Minä tiedän, että sinä olet kärsimässä. Ihmiset uskovat kaiken tulevan menemään hyvin, mutta kaikki tulevat kärsimään. Mutta asiat, jotka Minä olen luvannut sinulle (Reymundo) – Minä tulen antamaan ne sinulle. Muistakaa, että Hengen asiat ovat paljon tärkeämpiä kuin lihan asiat. Sillä loppu on saapunut ja Minä tulen lukitsemaan paholaisen kuiluun joiksikin vuosiksi. Mutta sinä Minun poikani – kaikki tulee menemään hyvin, ja sama koskee sinun perhettäsi. Minä kuulen sinun kyyneleesi. Minä kuulen sinun sydämesi. Ja Minä luen koko maailman mutta Minä jo tiedän mitä tulee tapahtumaan ja milloin. Me olemme melkein lopussa. Kiirehdi (OK nyt) lepää ja nuku. Me tulemme aloittamaan toisena päivänä. (loppu)

1425. Näky - Raymond Aguilera 21. Marraskuuta 1999.

Kirkon Jumalanpalveluksen aikana minun ystäväni Carlin kirkossa San Franciscossa Herra antoi minulle näyn naarmuisesta äänilevystä, soimassa levysoittimessa.

Näky:

Näin näyssä aurinkokellon.

Näky:

Näin näyssä Palopostin.

Näky:

Näin näyssä jalan, josta puuttui joitakin varpaita.

Näky:

Näin näyssä salamavalokameran salamansuojan.

Näky:

Näin näyssä maaplaneetan, jonka ympärillä oli ohut kihlasormus.

1426. Profetia – Raymond Aguilera 23. Marraskuuta 1999 klo 10:36.

Näky:

Herra näytti minulle kirjaimet Zorro, mikä tarkoittaa "Kettu" Espanjaksi.

Profetia:

Kuinka monta kertaa Minun täytyy kertoa teille – Ei tule olemaan mitään herätystä San Franciscossa, vain kuolemaa ja tuhoa. Minä kerron teille vielä kerran, jos pidätte elämäanne missään arvossa, jättäkää Kaupunki Lahden äärellä. Miksi kirkkoni johtajat San Franciscossa ovat niin sokeita ja typeriä? Minä kerron heille ja Minä kerron heille, no, mitä kohtaa heitä, tulee olemaan heidän oman päänsä päällä. Minä sanoin Lootille, että lähtisi kaupungista tai hän tulisi kuolemaan, ja hän lähti – Nyt Minä sanon teille – jos elätte San Francisco kaupungissa joko lähtemään tai kuolemaan. En voi selkeämmin sitä sanoa. Sillä San Franciscon kaupunki tulee tuhoutumaan täydellisesti Jumalan Kädellä. Olkoon niin. Olkoon niin. Olkoon niin.

Myös. Pariisi ei tule olemaan Pariisi – se myös tullaan tuhoamaan Jumalan Kädellä. Muistakaa Lootia – Muistakaa minun voimani – Muistakaa etten Minä valehtele. Olkoon niin. Olkoon niin.

33/38:

1. Ms. 19:23 Aurinko oli noussut, kun Loot saapui Sooriin.

1. Ms. 19:24 Ja Herra antoi sataa Sodoman ja Gomorran päälle tulikiveä ja tulta, Herran tyköä taivaasta,

1. Ms. 19:25 ja hävitti nämä kaupungit ynnä koko lakeuden sekä kaikki niiden kaupunkien asukkaat ja maan kasvullisuuden.

1427. Profetia - Raymond Aguilera 29. Marraskuuta 1999 klo 23:40 Espanjaksi.

Minä Rakastan sinua! Kyllä, Minun poikani. Minä rakastan sinua! Täältä tulee tämän maailman karnevaalin päivä – se tulee pysähtymään. Kaikki tulee menemään hyvin! Kyllä – kaikki pelit – kaikki ne asiat, joiden te uskoitte tulevan tapahtumaan ja ne asiat jotka eivät tule tapahtumaan. Minä aion pysäyttää tämän maailman karnevaalin – ihmisen kirkon karnevaalin. Kyllä – Minä, Pyhän Hengen ja Minun Poikani kanssa tulemme pysäyttämään tämän maailman karnevaalin. Täältä tulee LOPPU asian ytimeen! Kaikki tullaan puhdistamaan - KAIKKI - ilma - maaperä – Minun lampaitteni sydämet – Kaiken mikä on Minun, Minä tulen puhdistamaan. Loput Minä tulen lähettämään kuiluun ja myös ne ihmiset, jotka uskovat olevansa Kristittyjä – Ja EIVÄT ole!

Minä luen sydämen. Minä tiedän kaiken Hengestä, ruumiista. Minä näen – Minä kuulen – ja Minä teen, ja se mitä Minä täytyy tehdä, se koskee joskus Minun Sydämeeni. Mutta ne asiat, jotka ovat Oikeita, ovat Oikeita! Ne asiat, jotka ovat pahoja, ovat pahoja! Totuus on Totuus! Ja Minä, Isä, Pojan kanssa ja Pyhän Hengen kanssa, olemme Totuus! Siellä on monia Jumalan Perheessä, jotka etsivät Minua puhtaalla sydämellä ja siellä on monia jotka etsivät Minua saastaisella sydämellä. Mutta Minä tunnen sydämen – puhtaan sydämen, sydämen joka on Minun.

Siellä on monia ihmisiä, jotka voivat pettää ihmisiä käyttämällä Minun Nimeäni, mutta täältä tulee päivä, jolloin Minä tulen näkemään heidät – Silmästä silmään, Nenästä nenään. Ja he eivät pysty pettämään Jumalaa, joka on tehnyt kaiken - tähdet, maailman, kaiken mitä te näette, kaiken mitä te kosketatte. Minä en tiedä miksi ihmiset etsivät maailman asioita – kun siellä teidän nenänne edessä on teidän Jumalanne – puhumassa teille – kertomassa teille Jumalan asioita. Mutta he eivät halua kuulla Minua, sillä he ovat etsimässä maailman asioita yhdellä kädellä ja toisella kädellä he etsivät Jumalaa.

Minä sanon sinulle, Reymundo, seiso Kallion päällä. Siellä on monia, jotka haluavat auttaa sinua, joilla ei ole rahaa, he rukoilevat sinun puolestasi. Mutta siellä on monia, joilla on rahaa ja he eivät halua auttaa sinua, mutta he uskovat! Mutta he uskovat maailmaa ja Henkeä. Heillä on kaksi sydäntä! Ja se koskee heitä auttaa sinua. Mutta tiedätkö mitä, Reymundo? Kaikki tulee menemään hyvin kaikkien niitten asioiden kanssa, mitkä olen kertonut sinulle. Tämä on kuin jos katsot ulos ja näet sateen. Kaikki on märkää – Kaikki tulee olemaan puhdasta. Tällä tavalla se tulee olemaan Minun Sanani kanssa! Minä aion puhdistaa kaiken – juuri niin kuin vesi ulkona.

Oi Minun poikani, Minä Rakastan sinua niin paljon! Minä luen sinun huolesi. Minä näen sinun kyyneliesi, mutta täältä tulee päivä – jolloin Me molemmat tulemme kävelemään Taivaassa, Käsi kädessä – Sydän sydämellä. Minä tiedän, että sinä et usko Minua, mutta

tämä on Totuus. Hengen asiat ovat hyvin vaikeita tämän maailman sydämen ymmärtää, mutta Totuus on Totuus! Minä tiedän sinun kävelevän, sillä sinulla ei ole autoa (auto oli rikki). Minä tiedän, sinä olet yhä etsimässä vaimoasi. Minä tiedän, että sinä olet huolissasi isästäsi. Minä tiedän, että sinä olet huolissasi pojastasi, mutta kaikki tulee menemään hyvin Minun poikani. Kaikki on Minun Käsissäni, kaikki tulee menemään hyvin.

Mutta tämän maailman karnevaalin, Minä tulen sulkemaan. Sillä kaikki tässä maailmassa on niin kuin peli. Siellä on monia ihmisiä, jotka kärsivät ja he kuolevat. He uskovat Jumalaan, mutta kukaan ei auta heitä. Kristityillä on heidän kätensä silmiensä ja korviensa päällä. He uskovat, että jos he lukevat Raamattua – että he ovat pelastuneet. Mutta he kävelevät ja he juoksevat niiden yli, jotka tarvitsevat apua. Oi, mikä karnevaali, joka elää tässä maailmassa. Se saa Minut häpeämään, se rikkoo Minun Sydämeni. Sillä kun minä näen ihmisen kirkon – se on kuin maailma. Siellä ei ole mitään eroa!

Ne sydämet mitä heillä on, ovat ihmisen sydämiä. Siellä on monia, jotka uskovat puhtaalla sydämellä, mutta kukaan ei auta heitä. Mikä häpeä, Minun poikani! Mutta Minä en halua sinun huolehtivan tällaisista asioista, sillä Minä aion puhdistaa KAIKEN! Sinä et voi tehdä mitään. Muista – Minä olen Jumala. Sinä vain lähetät ulos Minun Sanani ja Minä tulen suojelemaan sinut. Loput ovat sinun Jumalasi ongelmia, Hänen joka teki tähdet, maailman, kaiken mitä te näette, kaiken mitä te kosketatte. Nämä ovat Minun Ongelmiani.

Sinä vain lähetät ulos Minun Sanani niitten sotilaitten kanssa, jotka Minä annan sinulle. Kyllä, Reymundo, sinulla on monia sotilaita, jotka haluavat auttaa sinua. Mutta he ovat peloissaan. Mutta kaikki tulee menemään hyvin, koska Minä, Sanani ja Pyhän Hengen kanssa tulemme auttamaan heitä. Minä tiedän, että siellä on joitakin, jotka tulevat ja menevät, mutta muista mitä Minä sanoin Raamatussa. Siellä on siemeniä, jotka putosivat kivikkoon ja siellä on siemeniä, jotka putosivat maahan, jossa ei ollut paljoa maata – ne kasvoivat, mutta niillä ei ollut juurta ja ne kuolivat kun aurinko tuli esille. Kyllä, Reymundo. Sinulla on tämän kaltaisia sotilaita myös. He uskovat tietävänsä sen kaiken, mutta he eivät tiedä mitään!

Kaikki mitä Minä haluan teidän tekevän, on osoittaa nenänne kohti teidän Isänne, Pojan Jeesuksen kanssa, ja Pyhän Hengen kanssa. Minä tulen korjaamaan kaiken hyvien sotilaitten kanssa, pahojen sotilaiden kanssa, karnevaalin kanssa. Mikä häpeä, Reymundo! Jos te voisitte nähdä ne asiat, jotka Minä näen Minun Silmilläni – te tulisitte pelkäämään. Kyllä, Reymundo, ihmisen asiat, Jumalan Ruumiin asiat.

Kyllä, Minä tulen sulkemaan tämän karnevaalin. Minä tulen pysäyttämään kaikki pelit. Sillä, ne jotka uskovat olevansa voitolla – tulevat häviämään. Ja ne jotka uskovat olevansa häviämässä – tulevat Voittamaan. Kiirehdi Minun poikani (tule nyt Minun poikani) lepää, nuku, ja Minä tulen kutsumaan sinua toisena päivänä. Tiedätkö mitä? Minä olen kärsimätön näkemään sinun Taivaassa, jotta Minä voisin antaa sinulle Suukon ja Halauksen. Minä tiedän sen taistelun, mikä on sinun ympärilläsi. Se on erittäin kovaa juuri nyt. Minä tiedän, että sinä olet kärsimässä tänään, mutta kaikki tulee menemään hyvin. Mutta Minä tulen antamaan sinulle Halauksen ja Suudelman ja Minä tulen antamaan sinulle Minun Sydämeni. Minun Rakkaani, kiirehdi (tule nyt), lepää. Meillä on enemmän

työtä tehtävänä huomenna. (loppu)

1428. Näky - Raymond Aguilera 3. Joulukuuta 1999.

Herra antoi minulle näyssä Caesarean, Israelissa, sitten Hän sanoi, "Liitto saatanan kanssa tehtiin korokkeen edessä Caesareassa. (=under the stands at Caesarea = Tuomarinistuimen korokkeen?)" (loppu)

Näky:

Herra antoi minulle näyn valkoisesta kahvikupista, jossa oli särö.

1429. Profetia - Raymond Aguilera 8. Joulukuuta 1999 klo 1:10 Espanjaksi.

Kyllä Reymundo, se on saapunut. Jumalan Kartta Etelä-Amerikasta on saapunut asian ytimeen. Kyllä, Minä tulen lähettämään sinut Pyhän Hengen Voimalla asian ytimeen. Siellä tulee olemaan monia, jotka kuolevat Etelä-Amerikassa. Tämän takia Minä haluan sinun menevän ja laittavan öljyn paikkoihin, jotka sanon sinulle asian ytimeen. Se saa Minut Kyynelehtimään kaikkien niiden ihmisten tähden, jotka tulevat kuolemaan Etelä-Amerikassa, mutta kaikki tulee tapahtumaan Jumalan Tavalla.

Se on saapunut Reymundo, maailman kärsimysten päivät. Kaikki mitä te näette, kaikki mitä te kosketatte – Kaikki tulee muuttumaan hyvin nopeasti. Mutta mitään ei tule tapahtumaan ennen kuin Minä asetan öljyn paikkoihin, jotka sanon sinulle, asian ytimeen. Ihmiset eivät usko sinua, mutta se ei ole tärkeää, jos he uskovat sinua tai eivät. Asiat, jotka ovat tärkeitä, ovat asiat jotka sinä teet, koska Minä olen sanonut sinulle että tekisit ne. Muista Reymundo, Minä sanon sinulle ja sinä teet sen asian ytimeen, joko sinä uskot sen tai et! Sinun täytyy kävellä veden päällä, koska LOPPU on saapunut. Kaikki vuodet, jotka ovat kuluneet ja silti ihmiset eivät usko Jumalan Sanaa. Sillä vuosia ja vuosia ja vuosia Minä olen lähettänyt Sanani, ja kertonut heille ja kertonut heille ja silti he eivät usko Minua.

Me olemme saapuneet LOPPUUN ja Minä olen valinnut sinut, Reymundo, asettamaan öljyn. Kaikki tulee menemään hyvin – kaikki on Minun Käsissäni asian ytimeen, mutta veri tulee virtaamaan kuin joki Etelä-Amerikassa, sillä siellä on monia lampaita Etelä-Amerikassa, jotka Minun täytyy pelastaa. Ja he eivät edes tiedä mitä on tulossa tulevina päivinä. Mutta Minä tulen kertomaan heille ajallaan kaikki tulee tapahtumaan. Mutta juuri nyt Minun pieni poikani, haluan sinun laittavan öljyn paikkoihin, jotka sanon sinulle.

Älä huolehdi rahasta – Minä tulen lähettämään sitä sinulle asian ytimeen. En tiedä miksi huolehdit tämän kaltaisista asioista. Sillä kaikki mitä sinä näet, kaikki mitä sinä kosketat, on MINUN, ja niin myös raha. Mutta täältä tulee päivä, jolloin kaikki mitä sinä näet, kaikki mitä sinä kosketat – ei tule olemaan siellä. Siellä tulee olemaan monia jotka kuolevat. Siellä tulee olemaan monia isien ja äitien kyyneleitä heidän poikiensa ja tyttäriensä tähden.

Ihmisiällä ei tule olemaan ruokaan. Heillä ei tule olemaan työtä.

Siellä tulee olemaan monia sotilaita paholaisen liekillä etsimässä kristittyjä. Se ei ole tärkeää Minulle, jos Kristityt uskovat Minua tai eivät – Kaikki tulee tapahtumaan tarkasti, niin kuin Minun Sanani sanoo.

Kiirehdi, Minun poikani, älä huolehdi, kaikki tulee menemään hyvin. Mutta Minä haluan sinun tekevän itsesi valmiiksi, sillä Minä aion laittaa sinut jälleen tielle. Täältä tulee LOPPU! Muista Reymundo, täältä tulee LOPPU! Mitä te olette tekemässä – te olette tekemässä Kristuksen ihmisille – Jumalan Ruumiille. Mikä häpeä, etteivät he usko sinua, mutta Totuus on Totuus – ja Minä olen Totuus Minun Poikani kanssa, Pyhän Hengen kanssa! Tämä on teidän Isänne Taivaan Rakkaudella kertomassa teille Taivaan Neuvoa. Kiirehdi nyt – lepää ja mene nukkumaan, Meidän täytyy tehdä työtä huomenna. (loppu)

1430. Tapahtuma - Raymond Aguilera 9. joulukuuta 1999 klo 20:15.

Rukoillessani isäni vuoteen vieressä sairaalassa muutama minuuttia sen jälkeen kun hän oli juuri kuollut, Herra antoi minulle tämän Sanan.

Profetia:

Herra sanoi minulle, "Sinun isäsi oli hyvä mies ja hän tulee olemaan Taivaassa Minun kanssani, mutta siellä on monia hyviä miehiä Etelä-Amerikassa myös. Haluan sinun menevän Etelä-Amerikkaan ja Voitelevan sen. Näin sanoo Jehova. Näin sanoo Jeesus Kristus. Näin sanoo Pyhä Henki. Sillä monet ihmiset tulevat kuolemaan Etelä-Amerikassa ja MINÄ HALUAN TÄMÄN MAAN VOIDELLUKSI! Tämä on teidän Rakastava Isänne Jehova, Jeesus Kristus, ja Pyhä Henki." (loppu)

1431. Tapahtuma - Raymond Aguilera 10. Joulukuuta 1999.

Lähtiessäni kylpyhuoneesta minulle tuli voimakas tunne, että minun isäni, Reymundo Sr., oli läsnä.

Ja minä sanoin, "Kuinka sinä voit isä?"

Ja minun isäni sanoi, "Muy bien, muy bien" ("Oikein hyvin, oikein hyvin").

1432. Näky - Raymond Aguilera 11. Joulukuuta 1999.

Rukouksen aikana Herra antoi minulle näyn kihlasormuksesta. Sitten Minä näin Käden ilmestyvän ja vetävän kivasetelman irti kihlasormuksesta ja mikä jäi jäljelle, näytti vihkisormukselta.

1433. Profetia - Raymond Aguilera 13. joulukuuta 1999 klo 12:15 Espanjaksi.

Kyllä, Minun poikani, miksi ei? Sinun täytyy tehdä itsesi valmiiksi. Kaikki tulee menemään hyvin tarkalleen. Tulee mies Etelä-Amerikasta, joka on etsimässä sinua Jumalan Liekillä. Kyllä! Hän haluaa puhua sinun kanssasi. Hän haluaa rukoilla. Kyllä Reymundo, Etelä-Amerikan asiat ovat tulossa kuumemmiksi. Mutta lopun päivä tulee olemaan nopea ja asiaankuuluva. Siellä on myös toinen mies, jolla on avain ja lukko ja hän aikoo käyttää tätä lukkoa lukitakseen monet ihmiset paholaisen leimulla. Hän ei tahdo kuunnella Jumalan Sanaa. Sillä tällä miehellä on paholainen sydämessään.

Kyllä, mutta älä huolehdi hänestä Etelä-Amerikassa. Sillä sinä menet ja sinä palaat ennen kuin hän käyttää paholaisen voimaa. Mutta Minun Lampaitteni täytyy tietää, että Jumala joka teki maailma, tähdet – että Hän ei ole unohtanut Lampaita Etelä-Amerikasta. Sillä täältä tulee vasara paholaisen tähden kanssa. Kyllä, Reymundo, täältä tulee vasara! Täältä tulee veren virta. Kiirehdi nyt, lepää ja nuku ja Minä kerron sinulle enemmän tulevina päivinä. (loppu)

1434. Profetia - Raymond Aguilera 16. Joulukuuta 1999 klo 1 Espanjaksi.

Kyllä Minun Poikani, Se olen Minä – se olen Minä, Isä, Pojan ja Pyhän Hengen kanssa. Varusta itsesi, Varusta itsesi Jumalan Sanalla asian ytimeen. Kyllä, Kyllä, se on saapunut, veitsi, paholaisen veitsi. Se on saapunut tarkasti. Kyllä, hän haluaa leikata maailman paloihin ja hän haluaa syödä Jumalan Ruuan. Kyllä, paholaisen liekki haluaa keittää Jumalan Ruumiin. Oh, mikä häpeä! Mikä häpeä! Mutta paholainen on jo hävinnyt tarkasti. Kyllä, hän haluaa leikata koko maailman paloihin, mutta Jumalan ruumiilla on Voimien Voima. Täältä tulee päivä, jona paholaisen liekki tulee iskemään Jumalan Ruumiiseen, mutta Jumalan asiat, Hänen joka teki maailman, tähdet, kaiken mitä näette, kaiken mitä kosketatte – kukaan ei voi voittaa Jumalaa. Koska Hän teki kaiken Sanallaan, Hänen Hengellään.

Paholainen uskoo olevansa kaiken kuningas, mutta hän ei ole mitään – ei mitenkään ei mitään! Mutta täältä tulee lopun päivä, päivä jona veri tulee virtaamaan kuin joki. Mutta Minä aion lukita paholaisen kuiluun. Kyllä, ja me tulemme aloittamaan alusta jälleen kerran, mutta teidän täytyy olla puhtaita. Teidän täytyy tuntea Minun Sanani. Teidän täytyy rukoilla. Teidän täytyy syödä Ehtoollista. Teillä täytyy olla Jeesuksen Rakkaus. Kaikki nämä asiat, jotka sinä tarvitset, ovat edessäsi Pyhän Hengen Voimalla. Minä sanon teille Totuuden. Se on saapunut, veren virta. Se on saapunut, Pelastu kaikille, jotka ovat Minun tarkasti. Loput ovat menossa kuiluun! Tämä on oikein ja tämä on asian ytimeen. (loppu)

1435. Profetia - Raymond Aguilera 23. Joulukuuta 1999 klo 00:57 Espanjaksi.

Kyllä, Reymundo, tämä on sinun Isäsi. Veren virta on alkanut, mutta juttu on näin; Meillä on vielä aikaa asettaa öljy valtioihin. Valmistaudu Minun poikani, valmistaudu ja Minä tulen näyttämään sinulle Jumalan Voiman asian ytimeen. Kaikki aseet ovat valmiina, sotilaat ovat valmiina, paholainen on valmiina, Mutta mitään ei tule tapahtumaan ennen kuin Minä, Jumala joka tein maailman, tähdet, kaiken minkä näette, kaikki mitä kosketatte, ennen kuin Minä annan Sanan.

Siellä tulee olemaan monia, jotka tulevat kuolemaan, Minun poikani, ja siellä on monia jotka tarvitsevat pelastuksen (pelastamista). Mutta katso, älä ole huolissasi, Minä tulen lähettämään sinulle päivän – Minä tulen lähettämään sinut tarkasti – Minä tulen lähettämään sinut Jumalan liekillä, Jumalan Rakkaudella. Kaikissa maailman osissa paholainen on valmistautumassa, kaikkine sotilaineen, kaikkine aseineen, kaikkien niiden asioiden kanssa jotka ovat hänen. Kyllä, ja myös Etelä-Amerikassa, mutta katso, kaikki tulee menemään hyvin asian ytimeen. Minulla on lástima (lástima Espanjan sana = sääli, myötätunto, minä olen hyvin pahoillani.) Etelä-Amerikan ihmisiä kohtaan. Minulla on lástima maailman ihmisiä kohtaan, koska paholaisen liekki tulee olemaan hyvin kuuma ja Minun Pyhieni, Minun Lampaitteni täytyy saada Jumalan Sana tarkasti.

Niin kuin sanoin sinulle aiemmin, se ei ole tärkeää Minulle, jos kirkko uskoo sinua tai ei. Sillä asiat, jotka tulevat tapahtumaan, tulevat Jumalan tavalla, Jumalan joka teki maailman, tähdet, kaiken mitä näet, kaiken mitä kosketat. Kaikki mitä sinun ainoastaan pitää tehdä, on laittaa sydämesi, henkesi, mielesi Minun Poikani kallon päälle ja kaikki tulee menemään hyvin. Se ei ole tärkeää mitä ihmiset sanovat sinulle ja millä tavalla he sanovat sen sinulle. Sinä olet Minun ja Minä olen sinun. Sinä vain osoitat nenäsi, silmäsi, ja korvasi, ja henkesi Minun Poikani Jeesuksen päälle ja tämä on kaikki, mitä haluan sinun tekevän – Tämän Minä sanon sinulle asian ytimeen!

Me olemme saapuneet loppuun, Minun poikani. Minä kerron teille ja Minä kerron teille, mutta maailman ihmiset eivät usko Jumalaan. He tulevat olemaan peloissaan, mutta minä olen kyllästynyt heihin, koska kaikki mitä he tietävät on syntiä, syntiä ja syntiä. He eivät halua tutkia Jumalan Sanaa. He eivät tahdo etsiä ihmisiä kaduilta. He eivät tahdo rukoilla. He eivät tahdo syödä Ehtoollista. He vain etsivät paholaisen asioita tarkasti, mutta paholaisen päivä on lopussa. Täältä tulee Minun Poikani päivä Pyhän Hengen Voimalla, teidän Isänne Rakkaudella. Kaikki tulee menemään hyvin. Kiirehdi (Okei nyt), lepää ja nuku – Meidän on työtä tehtäväksi huomenna.
(loppu)

1436. Näky - Raymond Aguilera 29. Joulukuuta 1999 klo 1:30.

Rukouksen aikana Herra antoi minulle näyssä Hänen Vasemman Silmänsä. Katsoessani syväälle Hänen pupilliinsa, minä näin pienen heijastavan valkoisen pisteen. Tämä heijastuma oli se, mitä Hän oli katsomassa minun takanani. En voi selittää sitä, mutta jotenkin Herra näytti minulle kaikki tähdet, maailmat ja galaksit jotka Hän oli ikinä tehnyt, koottuna tässä pienessä valkoisessa pisteessä. Katsoessani lähemmin Hänen Silmänsä, näin tämän massiivisen syvän mustan

tyhjyyden tämän hyvin, hyvin pienen valkoisen pisteen ympärillä Hänen vasemmassa silmässään. Se oli pelottavaa, sillä tämä antoi minulle jonkinlaisen idean Jumalan suuruudesta suhteessa kaikkiin niihin universumeihin joita me uskomme tuntevamme. Hyvin outo, mutta silti hyvin voimakas näky Jumalasta, joka on enemmän kuin me osaamme koskaan ajatella. (loppu)

1437. Näky - Raymond Aguilera 6. Tammikuuta 2000.

Minulla sain näyn ydinreaktorin sulamisesta tai se ei vain toiminut oikein, sillä minä pystyin näkemään säteilyä tulevan ilmaan. En tiedä mitenkä minä pystyin näkemään tämän, sillä ihminen ei pysty näkemään säteilyä taivaalla. (loppu)

1438. Tapahtuma - Raymond Aguilera 8. Tammikuuta 2000 klo 13:30.

Hei Veljet ja Sisaret,

Minä tulin sairaaksi uuden vuoden iltana ja vasta tänään tunsin itseni tarpeeksi vahvaksi lähettääkseni ulos tämän sanoman. Minä olen ollut useita tunteja yksin tällä menneenä viikkona rukoilemassa ja ajattelemassa tätä uutta vuotta. Minä olen yrittänyt pysyä keskittyneenä tulevaan Etelä-Amerikan Missiomatkaan ja minä olen vain päättänyt mennä ja antaa Herran avaavan ne ovet joiden täytyy avautua. Minun ongelmani on; Minä olen yksi niistä ihmisistä, jotka haluavat tietää "Miksi" nämä paikat pitää Voidella. No, rukoillessani Herran kanssa, Herra alkoi puhumaan menemisestä Japaniin myös ja kun Hän alkoi puhumaan Afrikasta, pelko tuli ylleni ja minä tunsin tämän niin ylivoimaisena, että minä nopeasti vaihdoin puheenaihetta Herran kanssa.

Minä en ole vielä edes astunut jalallani Etelä-Amerikkaan ja Herra puhuu jo Japanista ja Afrikasta. Tämä oli liikaa minulle. Minun mielessäni oli vain tämä, "Olemmeko me niin lähellä loppua?"

Sitten minä muistin tuon pienen punatukkaisen työn Israelissa. Herra oli sanonut, että "Se", ei tulisi tapahtumaan ennen kuin tämä pieni punatukkainen tyttö oli kasvanut aikuiseksi!" Ja tämä voisi olla vielä 20+ vuoden kuluttua, mutta kaikki tämä maaperän Voitelu kuulostaa siltä kuin maaperää oltaisiin valmistamassa nyt joillekin toisille asioille, jotka tapahtuvat aiemmin kuin se tapahtuma, josta pieni punatukkainen tyttö Israelissa kertoi. No, tämä aamuna, Herra antoi minulle alla olevat sananpaikat. Luulen, että minun tyhmän pääni tähden.

Niille, jotka ovat sanoneet haluavansa auttaa rahoittamaan tätä Missiomatkaa, arviot hinnoista on laitettu alle. Matkanjärjestäjä tarvitsee varoja pian, lentopäivän takia. Minä listaan Etelä-Amerikan Missiomatkan paikat ja päivät myös. Te voitte lähettää varoja osoitteeseen: Raymond Aguilera, PO Box 20517, El Sobrante, California 94820-0517, USA.

Jumalan siunausta teille kaikille, ray

33/38:

1. Kor. 1:18 Sillä sana rististä on hullutus niille, jotka kadotukseen joutuvat, mutta meille, jotka pelastumme, se on Jumalan voima.

1. Kor. 1:19 Onhan kirjoitettu: "Minä hävitän viisasten viisauden, ja ymmärtäväisten ymmärryksen minä teen mitättömäksi".

1. Kor. 1:20 Missä ovat viisaat? Missä kirjanoppineet? Missä tämän maailman älyniekat? Eikö Jumala ole tehnyt maailman viisautta hullutukseksi?

1. Kor. 1:21 Sillä kun, Jumalan viisaudesta, maailma ei oppinut viisauden avulla tuntemaan Jumalaa, niin Jumala näki hyväksi saarnauttamansa hullutuksen kautta pelastaa ne, jotka uskovat,

1. Kor. 1:22 koskapa juutalaiset vaativat tunnustekoja ja kreikkalaiset etsivät viisautta,

1. Kor. 1:23 me taas saarnaamme ristiinnaulittua Kristusta, joka on juutalaisille pahennus ja pakanoille hullutus,

1. Kor. 1:24 mutta joka niille, jotka ovat kutsutut, olkootpa juutalaisia tai kreikkalaisia, on Kristus, Jumalan voima ja Jumalan viisaus.

1. Kor. 1:25 Sillä Jumalan hulluus on viisaampi kuin ihmiset, ja Jumalan heikkous on väkevämpi kuin ihmiset.

1. Kor. 1:26 Sillä katsokaa, veljet, omaa kutsumistanne: ei ole monta inhimillisesti viisasta, ei monta mahtavaa, ei monta jalosukuista,

1. Kor. 1:27 vaan sen, mikä on hulluutta maailmalle, sen Jumala valitsi saattaaksensa viisaat häpeään, ja sen, mikä on heikkoa maailmassa, sen Jumala valitsi saattaaksensa sen, mikä väkevää on, häpeään,

1. Kor. 1:28 ja sen, mikä maailmassa on halpasukuista ja halveksittua, sen Jumala valitsi, sen, joka ei mitään ole, tehdäksensä mitättömäksi sen, joka jotakin on,

1. Kor. 1:29 ettei mikään liha voisi kerskata Jumalan edessä.

1. Kor. 1:30 Mutta hänestä on teidän olemisenne Kristuksessa Jeesuksessa, joka on tullut meille viisaudeksi Jumalalta ja vanhurskaudeksi ja pyhitykseksi ja lunastukseksi,

1. Kor. 1:31 että kävisi, niin kuin kirjoitettu on: "Joka kerskaa, sen kerskauksena olkoon Herra".

Etelä-Amerikan Missiomatka:

21. Helm. SFO - Rio (Miamiin kautta)

25. Helm. Rio - Santiago del Chile

25. Helm. Santiago - Lima

26. Helm. Lima - Santiago

27. Helm. Santiago - Brasilia (Rion kautta)

28. Helm. Brasilia - Buenos Aires (San Paulon kautta)

29. Helm. Buenos Aires - Rio

6. Maal. Rio - Miami

6. Maal. Miami - Caracas

10. Maal. Caracas - Miami

15. Maal. Miami - San Francisco

Muistutus matkanjärjestäjältä Raylle:

1. Minä yritin tehdä matkan lyhyemmäksi sinulle. Siellä on joitakin kaupunkia, joissa sinun täytyy yöpyä. Ei myöhäisiä lentoja.
2. Monilla lennoilla on vaihtoja, ole varuillasi! (pitkiä matkoja!)
3. Caracas – siellä ei ollut halvempia lentoja kuin \$368.00, jos tullaan yhtenä päivänä ja lähdetään seuraavana.
4. Rio – Karnevaalin aika on Maaliskuun 3-8 (täysi kaupunki). Ei tilaa teidän paluullenne ennen kuin maaliskuun 6.

Lentojen hinnat \$2,300 Hotellit \$1,500

Arvioidut hinnat \$3,800 Kustannukset kotona \$1,500

Lopullinen hinta \$5,300

1439. Tapahtuma - Raymond Aguilera 17. Tammikuuta 2000.

Rukouspyyntö Raymond Aguileralta sähköpostilistalle.

Hei Veljet ja Sisaret,

En ole ladannut mitään uutta verkkosivuille viime aikoina, sillä olen ollut hyvin kiireinen Herran töissä muilla alueilla. Alla on työtehtävät, jotka Herra on antanut minulle ja jotkut niistä menevät viime vuoden puolelle. Haluaisin rukouksia niiden puolesta, jotka ovat kesken. Kiitos teille Jeesuksen Nimessä.

1. Kirjoita ylös tapahtumat Israelin Missiomatkalta.
2. Aseta sanomalehtimainos West Contra Costa Timesiin. (tehty)
3. Älä leikkaa hiuksia kolmeen viikkoon. (tehty)
4. Saada valmiiksi neljä Profetia Kirjaa Kirjankustantajaa varten.
5. Saada valmiiksi uuden materiaalin kirjoittaminen ja niiden asettaminen Prophecy nettisivuille.
6. Mene ja Voitele maat Etelä-Amerikassa.

Herra avasi Oven Profetia Kirjoille viime viikolla, sillä Kirjankustantaja on ottanut minuun yhteyttä. Olen melkein saanut valmiiksi niiden kirjoitusvirheiden tarkistamisen ja muut sellaiset asiat. He haluavat noin \$400 dollaria jokaista Kirjaa kohden, jotta voivat aloittaa niiden kustantamisen. Minulla on vain noin \$600 ja tulen lähettämään sen, mitä minulla on valmiiden Kirjojen kanssa, toivoen että Herra tulisi antamaan loput. Minä lähetän ne huomenna.

Rukoilkaa, että Herra antaa minulle hengellistä ja fyysistä voimaa mennä eteenpäin. Olen työskennellyt lähes joka ilta kello kahteen asti aamulla. Minun ruumiini on väsynyt ja olen

aina unelias. Siellä on vielä paljon työtä tehtäväksi Israelin Missiomatkassa ja minulla on vielä noin neljä asiaa kirjoitettavana Etelä-Amerikasta. No – paljon rukouksia ja rahaa tarvitaan Etelä-Amerikan Missiomatkaa varten. Tätä Missiomatkaa suunnittelen matkatoimiston kanssa, mutta minä olen käyttämässä tuon rahan Profetia Kirjojen kustantajalle. Muistuttakaa Herraa, että minä olen vain yksi henkilö ilman toimistoapua tai varoja ja olen todella väsynyt. Luulen, että siinä oli kaikki tällä erää, rukoilkaa minun puolestani näiden asioiden tähden. Jumalan siunausta teille kaikille.

Teidän Kristuksessa, ray

1440. Näky - Raymond Aguilera 18. Tammikuuta 2000.

Rukouksen aikana Herra näytti minulle valkoisen hevosen, jolla kauniit, jalokivin koristellut suitset.

Sitten Herra sanoi, "**Hevonen tarvitsee suitset!**"

Sitten näin hevosen heiluttavan päätään puolelta toiselle.

Sitten Herra sanoi ankaralla Äänellä, "**Hevonen tarvitsee suitset! Hevonen tarvitsee suitset!**"
(loppu)

1441. Näky - Raymond Aguilera 21. Tammikuuta 2000.

Rukouksen aikana minä näin tämän valkoisen valon liikkuvan planeetan yllä kuin tuli, mutta se näytti valkoiselta valolta.

Näky:

Sitten minä näin imureiän taivaalla ja se oli imemässä esineitä taivaalle. (loppu)

1442. Näky - Raymond Aguilera 23. Tammikuuta 2000.

Rukouksen aikana näin kuinka ruskea satula asetettiin valkoiselle hevoselle. Katsoessani hevosta, muistin valkoisen hevosen, jonka näin pari päivää aikaisemmin. Tällä valkoisella hevosella oli kultainen ja jalokivin koristellut suitset, mutta näytti kuin jonkinlainen metallisarvi oli kiinnitetty hevosen otsaan. Ehkä suitsia käytettiin pitämään sitä paikallaan, mutta en pystynyt näkemään tätä sieltä, mistä minä katselin tätä näkyä. Sitten näin itseni kiipeämässä ruskealle satulalle ja hevoselle, ja minä kannoin tätä pitkää kiiltävää miekkaa. Katsoessani itseäni tällä hevosella, huomasin tämän hevosen olevan valmiina taisteluun, koska sillä oli päällään jonkinlaiset taisteluvälineet myös. Jatkaessani tämän katsomista, näin itseni ratsastavan hevosella laakson

yläpuolella olevalle penkereelle, mutta minun ei sallittu nähdä alas laaksoon. Sitten näky loppui.
(loppu)

1443. Näky - Raymond Aguilera 25. Tammikuuta 2000.

Minä näin maan liikkuvan aaltomaisesti minua kohti. Maalla näytti olevan lähes samat liikeradat kuin vedellä on. (loppu)

1444. Näky - Raymond Aguilera 25. Tammikuuta 2000 klo 14.

Näin jonkun lyövän vaarnan maahan ja sitovan teltan kulmanarun tähän vaarnaan.

1445. Näky - Raymond Aguilera 27. Tammikuuta 2000 klo 1.

Rukouksen aikana Herra näytti minulle kalan uimassa vedessä ja katsoessani kalaa näin tämän mustan nuolen iskevän kalaa kylkeen. Näin nuolen itse asiassa menevän kalan läpi ja tulevan ulos toiselta puolelta, mutta kala vain jatkoi uimistaan ikään kuin mitään ei olisi tapahtunut. Sitten musta nuoli kääntyi ja iski kalaan uudestaan ja uudestaan, mutta jälleen, tällä ei ollut mitään vaikutusta kalaan ja kala jatkoi uimistaan. (loppu)

1446. Tapahtuma - Raymond Aguilera 29. Tapahtuma 2000.

Hei Veljet ja Sisaret,

Minulla on rukouspyyntö. Perjantaina, minun autoni rikkoutui uudestaan 235,000 mailin jälkeen. Minulla on luottoa asuntolainan vakuuden kautta, mutta käytin suurimman osan tästä rahasta maksaakseni isäni hautajaiset viime kuussa. Tämä on minun rukouspyyntöni – olen pyytänyt heitä lainaamaan minulle \$3,000 vaihtaakseni autoni moottorin. Minun ongelmani on tämä: Hyvin vähän rahaa on tullut Etelä-Amerikan Missiomatkaa varten ja alan tuntea syyllisyyttä jos käytän tätä lainattua rahaa autooni. Jos käytän tämän rahan autooni en pysty enää lainaamaan lisää, jos Etelä-Amerikan Missiomatka varoista puuttuu. Rahanlainaaja sanoi, että hän kertoo päätöksen lainasta Maanantai, Tammikuun 31.

Näky: Olen rukoillut vastausta ja ainoa minkä Herra antoi, oli näky Valkoisesta Pesästä. Valkoisista oljista tehty Pesä ja sitä ympäröi Valkoinen Valo, ja siinä pesässä oli pentu kaniineja, tipuja ja muita eläinten pentuja.

No niin, luulen että tässä oli kaikki – Jumala siunatkoon teitä kaikkia.

Teidän Kristuksessa, ray

1447. Näky - Raymond Aguilera 2. Huhtikuuta 2000.

Rukouksen aikana Herra antoi minulle näyssä pyramidin, jonka huipulla oli pilvi. Kun hengessä olin katsomassa suoraan alas pyramidin kärkeä, pyramidin huippu räjähti kuin tulivuori. Näky: Sitten näin näyssä vuoren. Ylin kolmasosa oli lävistetty jonkinlaisella valkoisella terävällä lakanalla, joka meni horisontaalasti suoraan vuoren läpi. Se leikkasi vuorta kuin veitsi. Mutta vuori pysyi yhdessä. Pystyit itse asiassa näkemään kohdan, missä vuori oli leikattu.

1448. Näky - Raymond Aguilera 3. Helmikuuta 2000 klo 15.

Rukouksen aikana Herra antoi minulle näyssä kaljun kotkan (Amerikan Kotkan) vuorenhuipulla, ja pystyin näkemään että kotkalla oli pyöreä pallo suussaan. Mutta katsoessani tarkemmin, näin sen olevan Ehtoollisleipä tai -öylätti. Ehtoollisöylätti oli suuri kuin pizza, ehkä jopa suurempi, tai ehkä suuri kuin pyöreä pöytä. Sitten voin nähdä kuinka pieniä paloja siitä syödään pois. Ne näyttivät sellaisilta paloilta joita ihminen tekisi. En voinut nähdä ihmisiä, mutta pystyin näkemään että Ehtoollisöylättiä syötiin, ja se tuli syödyksi kokonaan.

Profetia: Sitten Herra sanoi, "Se olen Minä. Minä tulen venyttämään sinua, Ray." Sitten Herra näytti minulle jotakin, niin kuin purkkaa jota venytettiin. Sitten Herra sanoi, "Se olen Minä" (loppu)

1449. Näky - Raymond Aguilera 3. Helmikuuta 2000.

Rukouksen aikana kello seitsemän näyt tulivat kuin diasarjana. Sitoessani ja nuhdellessani henkiä sain nämä näyt.

Näyt:

Susi – muuttuu lepakoksi – sitten sammakoksi – sitten karhuksi. Karhu oli sidottu hartioiden ympäri ja sitä vedettiin ylös. Sitten toinen karhu korvasi tämän karhun, ja sillä oli ruskea pää ja rinta. Karhun pää näytti Amerikkalaiselta karhulta, mutta se näytti myös pandakarhulta, tai sillä oli pandakarhun värit. Erikoisen näköinen karhu.

Sitten maaperä (hengellinen maaperä) alkoi täristä.

Näky:

Suuret sakset liikkumassa tehden leikkaavaa liikettä.

Näky:

Sitten minä näin kuinka blondin naisen pitkä hiussortuva leikattiin keskeltä.

Näky:

Sitten minä näin vasaran iskevän naulaa.

Profetia:

"Minä aion antaa sinulle tämän naisen."

Näky:

Minä näen perhosen, ja se muuttui sudenkorennoksi.(loppu)

Näky:

Näen kepin, jota oltiin vääntämässä kaareksi, kuin jouseksi.

Näky: Näen näyssä jonkinlaisen robotin muuttuvan ihmisen luurangoksi. Näen sen uimassa veden alla, ja vesi näyttää mereltä.

Näky:

Näin näyn Eiffel-tornista, ja Eiffel-torni räjähti.

Näky:

Sitten Herra näytti minulle näyssä tietoliikennetornin, joka fyysisesti ylettyi korkealle avaruuteen lähtien New Yorkista Eurooppaan, ja kolmas jalka näytti olevan asetettu Afrikkaan, mutta en ole varma. En nähnyt mihinkä neljäs jalka oli asetettu, koska näky tapahtui niin nopeasti.

Näky:

Rukouksen aikana näin näyssä kaniinin, joka makasi suuren puunrungon vieressä. Sitten koira tuli kaniinin takaa, ja puri kaniinia ruumiin keskikohtaan, ja juoksi pois kuollut kaniini suussaan. Näytti kuin kaniini olisi kuollut välittömästi. (loppu)

1450. Profetia - Raymond Aguilera 16. Helmikuuta 2000 klo 1:20.

Näky:

Sain näyssä Maailmanpyörän.

Profetia:

Sopimuksen tahtoon myöntyminen tulee tapahtumaan kun pöllö ja karhu ottavat yhteen mahtavalla voimalla. Karhu tulee voittamaan – pöllö tulee lentämään pois siipirikkona. Karhu tulee keräämään talteen sen, mikä hävisi taistelussa. Muistakaa Kiova (Ukraina), muistakaa kirkko (Venäjän Ortodoksi), muistakaa Jumalan Sana! Sillä Jumalan Sana ei palaa tyhjänä takaisin. Armeijat ovat valmiina. Paholaisen voima ja valta on valmis. Varokaa porttoa. Sillä portto on valmis myös! (loppu)

1451. Näky - Raymond Aguilera 16. Helmikuuta 2000 klo 9:35.

Sain näyssä kiväärin ja leivänpalan. Leivänpala oli pystyssä reunallaan ja koko kivääri meni läpi leivänpalan keskeltä. (loppu)

1452. Näky - Raymond Aguilera 16. Helmikuuta 2000.

Ehtoollisrukouksen aikana, minä näin näyssä sudenkorennon, jolla oli neljä todella lyhyttä siipeä, jotka näyttivät melkein kuin apilalta.

1453. Näky - Raymond Aguilera 16. Helmikuuta 2000 klo 19.

Herra näytti minulle näyssä vanhan miehen. Hänellä oli päässään hattu. Hatun päällä oli ylösalaisin oleva metallisanko. Sitten näin hatun yläpuolella kanan, ja kana muni munan. Aistin, että tämä mies oli Yhdysvaltojen Setä Samuli (=Uncle Sam)

1454. Profetia - Raymond Aguilera 16. Helmikuuta 2000 klo 19:36.

Herra antoi minulle yhden Sanan, ja Hän toisti sen 86 kertaa, Sana oli **Siemen (Siemen, Siemen...)**.

Herra sanoi sitä uudestaan ja uudestaan, ja minä kysyin Herralta kuinka monta kertaa Hän sanoi sen, ja Hän sanoi, 86 kertaa.

Näky:

Sitten Herra antoi minulle näyssä lavetillisen kuorma-auton, jonka lavetilla oli yksi suuri heinä- tai alfalfarulla. Rulla oli asetettu kuljettajakopin taakse tai lavetin etuosaan. Katsoessani tätä suurta rullaa, se alkoi avautua, ja se avautui mattona alkaen kuorma-auton takaosasta maahan asti, ja avautui niin pitkälle kuin silmä pystyi näkemään. Tällä avautuvalla alfalfarullalla ei näyttänyt olevan loppua (se avautui, ja alfalfa ei koskaan loppunut). (loppu)

Näky:

Sitten seuraavassa näyssä oli armeijan tankki, jolla oli liikkuva tykki, ja tykki rupesi tulemaan punaiseksi juurestaan kun se liikkui oikealta vasemmalta.

Näky:

Näin näyssä kaksi savupiippua, sellaisia joita voit nähdä laivoissa. Niistä taaempänä oleva melkein irtosi pois, mutta joku piti sitä paikallaan.

1455. Profetia - Raymond Aguilera 16. Helmikuuta 2000 klo 19:40.

Näky:

Herra antoi minulle näyn metsästä, sitten näin kuinka lapio kaivoi kuoppaa.

Profetia:

Sitten Herra sanoi, "Minä aion kaivaa kuopan, aion haudata kaiken, mitä te rakastatte, pidätte, ja arvostatte, ja Minä tulen peittämään tämän kuopan maalla. Sillä olen väsynyt tämän maailman synteihin. Minä annan teille Sanani, ja annan teille Sanani, ja te teette syntiä, ja teette syntiä, ja teette syntiä. Joten aion ottaa kaiken, mitä pidätte arvokkaana, kaiken mitä rakastatte, kaiken mistä olette riippuvaisia, ja Minä aion laittaa ne tähän reikään, ja aion haudata ne. Sillä Minä Olen, Jehova, sillä kaikki minkä Minä sanon, tulee tehdyksi kirjaimelleen, Sanalleen. Sillä olen väsynyt tähän katumattomaan maailmaan, joka uskoo "että ihminen on jumala". Minä tulen näyttämään teille kuka "Jumala on!" Minun Poikani Voimalla ja Vallalla, Pyhän Hengen Voimalla ja Vallalla. Sillä mitä Jehova sanoo, sen Jehova tekee. Me tulemme näkemään kuka on Jumala! Muistakaa, Minä tulen hautaamaan kaiken, mitä te rakastatte, kaiken mitä arvostatte, kaiken mitä te odotatte. Sillä kaikki mitä oli, kaikki mitä on, ja kaikki mitä tulee olemaan, kuuluu Minulle! Ja Minä voin tehdä mitä Minä haluan sillä mikä on Minun. Olkoon niin! Olkoon niin! Olkoon niin!" (loppu)

1456. Näky - Raymond Aguilera 16. Helmikuuta 2000 klo 21:50.

Sain näyn leijonasta, joka istui jyrkänteen reunalla ja katsoi alapuolella olevaa viidakkoa. Näen syvän vihreän laakson, jossa oli rehevää kasvustoa kaikkiala. Katsoessani Leijonaa, hän vain istui paikallaan, katsoen alas laaksoon.

Sitten kysyin Herralta, "**Mitä tämä tarkoittaa? Mitä Leijona on tekemässä?**"

Joten Herra näytti minulle laakson, ja siellä oli kaikenlaisia puita ja korkeaa ruohikkoa, aluskasvustoa, ja rehevää kasvustoa. Katsoessani lähemmin, näin suden pään piilossa pensaankakana. Kaikki mitä voin nähdä, oli suden pää, jonka punaiset silmät tuijottivat Leijonaa. Sitten Herra näytti minulle uudestaan Leijonan, istumassa jyrkänteen reunalla. (loppu)

Näky:

Sitten minulle näytettiin kuva kellosta, ja kello oli soimassa. Ja kun kello soi, minulle annettiin toinen näky.

Näky:

Näyssä oli tumma, musta pata, täynnä kiehuvaa vettä, ja tämän padan sisällä oli käärme. Voin nähdä käärmeen pään hampaineen suu auki. Tätä käärmettä oltiin keittämässä, ja voin nähdä sen uppoavan veteen, ja yrittävän pitää päätään kiehuvan veden ulkopuolella. Sitten lopulta käärme upposi veteen, ja eikä tullut takaisin ylös. (loppu)

Näky:

Sitten minulle annettiin näky kotkasta jyrkän teellä, ruokkimassa poikasiaan. Sitten näky loppui. (loppu)

1457. Näky - Raymond Aguilera 16. Helmikuuta 2000 klo 22:55.

Minä näin näyssä taskukellon. Pystyin näkemään että kellon kansi oli auki ja kellossa oli ketju ja se roikkui pienessä haarassa. Minä pystyin näkemään suuren viisarin menevän ympäri ja ympäri katsoessani taskukelloa. (loppu)

Näky:

Sitten näin kuinka kirjoituskäärö käärittiin kasaan. Sitten näky loppui. (loppu)

1458. Näky - Raymond Aguilera 17. Helmikuuta 2000 klo 12:45.

Herra näytti minulle suuren sarvisen Sonnin pään ja parin mustia keuhkoja. Uskon sen olevan jotain demonista

Näky:

Sitten näin näyssä tähden, jonka ympärillä oli kehä.

Näky:

Sitten näin sammakon, joka pisti kielensä ulos ja nappasi kärpäsen.

Näky:

Sitten näin kruunun, sellaisen jota kuningas pitäisi. Kruunussa oli pieni risti sen päällä.

Näky:

Sitten näyssä kotkan kynnet tai jonkinlaisen petolinnun kynnet.

1459. Näky - Raymond Aguilera 17. Helmikuuta 2000 klo 1:27.

Rukouksen aikana minä sain näyssä pitkän verhotangon. Sinä voit nähdä sen menevän maileja ja maileja, niin pitkälle kuin silmä pystyi näkemään. Sitten siinä oli leijona, joka oli

kävelemässä tällä verhotangolla tai seipäällä. Sitten leijona kynsillään veti ylös punaisen verhon, ja koko verho meni ylös.

Näky:

Sitten seuraava kuva oli leijona kävelemässä verhotangon päällä. Sitten kuva vaihtui, ja leijona oli täydessä unessa, maaten kyljellään verhotangon päällä.

Näky:

Sitten siinä oli näky kolmiosta, joka oli tulessa. Keskellä kolmiota voin nähdä Vapaudenpatsaan. Sitten Vapaudenpatsas katosi ja keskelle ilmestyi useita hevosmiehiä, ja he olivat ratsastamassa nopeasti. Voin nähdä heidän tulevan jyrkänteen reunalle.

Näky:

Sitten näin kuvan hengessä sarvikuonosta. Kun se oli kävelemässä pois päin, se kääntyi ympäri, ja katsoi minua kohti.

1460. Näky - Raymond Aguilera 17. Helmikuuta 2000.

Rukouksen aikana näin kuoritun banaanin makaamassa kyljellään.

Näky:

Sitten näky silinterihatusta. Toisella puolella silinterihattua oli numero 3.

Sitten näin valkoisen pallon pyörivän kalliojyrkännettä alas Doverissa, Englannissa. Pallo oli tai näytti kiveä.

1461. Näky - Raymond Aguilera 17. Helmikuuta 2000 klo 20:20.

Rukouksen aikana näin litteän terävän lapion, jonka kärki oli alaspäin. Lapiota käytettiin niin kuin harjaa käytetään ja se oli nuohoamassa hiiltä. Voin nähdä, että lappio on tehty hopeasta ja sillä oli puinen kahva.

Näky:

Näin kahvipannun. Kahvipannu oli koiranruokapurkin päällä. Sitten jollakin tavalla kahvipannu painoi koiranruokapurkin litteäksi. Voin nähdä, että kahvipannun sisällä on kuumaa vettä.

Näky:

Näin kaksi vihreää muovista vesilettoa. Sitten, kun näin vesilettojen päät, voin nähdä kuinka kaksi suihkupäätä ruuvattiin letkujen päihin. Sitten kuva muuttui ja näin kuinka kaksi vesilettoa täyttivät kahta paperipussia, jotka oli sidottu letkujen päihin.

Näky:

Sitten näin valkoisen ruusun.

Näky:

Sitten näin luonnonkaasun sulkuventtiilin, joita on talojen ulkopuolella.

Näky:

Nyt näen samanlaisen kahvipannun, kuin näin aiemmin. Voin nähdä sen pudottavan yhden, toisen, nyt kolme tippaa. Nyt näen toisen kahvipannun, se voi olla sama kahvipannu, mutta näen veden syöksyvän ulos siitä niin kuin virta.

Näky:

Näen pienen kasvin ja suppilon sen yläpuolella. Nyt, näen kuinka vettä kaadetaan suppiloon ja sitä käytetään kastelemaan tätä kasvia.

Näky:

Näin näyssä kaksi jäätelötötteröä, joiden huiput olivat yhdessä ja koskettivat toisiaan. Ne olivat täynnä vaniljajäätelöä.

Näky:

Sain näyn käärmeen luurangasta, joka oli liikkumassa kuin elävä käärme.

Näky:

Näin näyn piikkisiasta (porcupine), sitten siinä oli niitä kaksi. Ne näyttivät syövän maissiruo'osta.

Näky:

Sain näy suorasta aidasta, missä oli tukitolpat 60 asteen kulmassa, jotta tämä aita ei kaatuisi alas.

1462. Näky - Raymond Aguilera 18. Helmikuuta 2000 klo 12.10.

Sain näyssä kolme sormusta. Yhdessä oli musta kivi, yhdessä oli vihreä kivi ja yhdessä oli punainen kivi.

Näky:

Sain näyssä suuttimen, joka menee maaliruiskun päähän.

1463. Tapahtuma - Raymond Aguilera 18. Helmikuuta 2000 klo 12:55.

Minä tunnen voimakkaan maanjäristyksen. Voin kuulla voimakkaan shokkiaallon hengessä, ja voin tuntea maan liikkuvan. En tiedä missä se on tapahtumassa, mutta se on hyvin voimakas. (loppu)

1464. Profetia - Raymond Aguilera 19. Helmikuuta 2000 klo 20.

Herra sanoi, "Bogotá." Se on paikannimi jossakin.

Näky

Näen näyssä zeppeliinin (tai ilmalaivan), mutta keskikohta (ilmalaivan keskikohdassa) missä ihmiset ovat, oli kadonnut. Tässä ilmalaivanäyssä oli vain kaksi peräosaa laitettu yhteen ilman keskustaa. (loppu)

1465. Näky - Raymond Aguilera 20. Helmikuuta 2000 klo 19.

Näky:

Minulla oli näky kenkäparista. Sitten katsoessani, näin saksien leikkaavan irti kengistä osan, jossa varpaiden pitäisi olla.

Näky:

Sitten Herra näytti minulle näyssä puhelimen.

Näky:

Sitten oli näky kaulakorusta, jossa oli piilotettu mikrofoni. Kaulakoru oli valkoinen ja siinä oli joitain kiviä.

1466. Profetia - Raymond Aguilera 22. Helmikuuta 2000 klo 15:05 Espanjaksi.

Minä olen, Minä olen Minun poikani, Minä olen kaikki. Kaikki tulee tapahtumaan asian ytimeen! Kaikki tulee tapahtumaan niin kuin Minä sen kirjoitin! Kaikki tulee menemään hyvin, ja asian ytimeen. Sota – tuon miehen(Mr.) sota, josta kerroin sinulle aiemmin, johon he ovat valmistautumassa juuri tällä minuutilla. Joku on kertonut heille, ja he ovat lähettäneet heille kirjeen, ja kirjeessä on pahan miehen suunnitelmat. Mutta kaikki on salassa, kunnes tulee päivä ja päivämäärä jolloin hän tulee painamaan nappia, joka tulee lähettämään pistoolit (aseet), ja kaiken, ilmaan. Sillä se tulee olemaan ilman sota, asian ytimeen. Monet ihmiset tulevat kuolemaan, koska tämä mies (Mr.) haluaa syödä maailman jumalan sormella, joka on hänen jumalansa, paholaisen.

Kyllä, paholainen ja tämä mies ovat käsi kädessä, mutta muistakaa, täältä tulee Kivi. Täältä tulee Minun Poikani. Täältä tulee Tähti. Täältä tulee Jumalan Voima, asian ytimeen. Kaikki tulee menemään hyvin, mutta veri tulee juoksemaan kuin virta, asian ytimeen. Vanhimmat (tärkeät miehet) tulevat olemaan peloissaan, sillä paha mies on tulossa niin nopeasti, että he eivät tule tietämään mitä tehdä. Se on saapunut, pahan miehen päivä paholaisen liekillä.

Kirjoita se ylös Minun poikani, ja lähetä se maailmalle. Kerro Minun Lampailleni mitä tulee tapahtumaan pahan miehen kanssa. Että hän on paholaisen käsi ja käsi kädessä

paholaisen kanssa, asian ytimeen. Hän tulee lukemaan kirjeen, ja hän tulee muuttamaan koko maailman. Kiirehdi (hyvä on nyt), lepää, ja Minä tulen kutsumaan sinua toisena päivänä asian ytimeen, Jumalan päivänä. (loppu)

Näky:

Näin kuinka paljon ruumiita työnnettiin vasten tätä piikkilanka-aitaa. Näin ruumiitten kasautuvan toinen toistensa päälle noin 5 jalan korkeudelle. En voinut nähdä mitä oli aidan toisella puolella, koska siellä oli niin paljon ruumiita.

Näky:

Sain näyn miehen jalan pohjasta. Se vaikutti, kuin Minä olin maan pinnan alapuolella, ja katsoin ylöspäin hänen mustaa jalkaansa. Tämä mies vaikutti olevan 2 mailia korkea, mutta hänen jalkojensa pohjat olivat mustat, niin kuin ne olisi maalattu, ja hän oli valkoinen mies. Se näytti kuin hänellä olisi ollut päällään farmarin vaatteet.

Näky:

Näin näyn kuinka juna meni tunnelin läpi. Tunnelissa oli renkaita törmäyssuojaa varten.

Näky:

Näin valkoisen naisen silmät. Hänen silmänsä olivat kiinni, ikään kuin hän ei haluaisi avata niitä. En voinut nähdä nenää, ainoastaan silmät. Ne eivät olleen tiukasti kiinni, melkein kuin ne olisi liimattu kiinni. (loppu)

Näky:

Näin mustan kepin missä oli koukku, ikään kuin se yrittäisi napata jotakin. Koukku oli joko kullanvärinen tai se oli tehty kullasta. (loppu)

Näky:

Näky samasta koukusta kuin yllä, mutta tällä kertaa se on kiinni naisen valkoisessa kaulakorussa, ja se vetää tätä naista kurkusta. (loppu)

Profetia:

Herra sanoi, "**Jätä se rauhaan! Jätä se rauhaan! Jätä se rauhaan!**"

1467. Profetia - Raymond Aguilera 22. Helmikuuta 2000 klo 15:30 Espanjaksi.

Kuinka menee? Kuinka sinulla menee Minun poikani? Täältä tulee Lamppu, Jumalan Lamppu. Kyllä – täältä tulee Lamppu! Se tulee valaisemaan koko maailman. Kyllä, Jumalan Sanalla. Täältä tulee Enkelit. Täältä tulee Pyhän Hengen Voima. Täältä tulee Minun Poikani. Täältä tulee Minun Sanani, tarkasti! Kaikki! Jumalan Liekillä, Minä kerron maailmalle, ja Minä kerron maailmalle, mutta he eivät usko Minuun. Täältä tulee Minun Käteni, Pyhän Hengen Voimalla. Minä kerron maailmalle, ja Minä kerron maailmalle, ja he eivät usko Minua! Mutta täältä tulee päivä, jolloin Minun Käteni tulee iskemään maailmaa

Jumalan Voimalla.

Jos te Rakastatte Minua, te tulette lukemaan Raamattua. Te tulette rukoilemaan. Te tulette kohdistamaan nenänne Taivasta kohti. Sillä jos ette tee sitä, mitä Minä olen sanonut teille, Minun Käteni tulee iskemään teitä Pyhän Hengen Voimalla. Oh, mikä häpeä! Mikä häpeä, ettette kuuntele Minua. Teillä on korvat suljettuina. Teillä on silmänne osoitettuna kohti paholaisen asioita, kohti rahaa, ja kaikkea mikä on saastaista, mutta älkää sanoko etten kertonut teille, kun Minun Sanani iskee teitä. Minä sanon teille, ja Minä sanon teille, ja Minä sanon teille, ja te teette itsenne kuuroiksi ja sokeiksi, mutta vika tulee olemaan teidän. Sillä Minä annoin teille mahdollisuuden, ja te ette etsineet Minua Jumalan Sydämellä, Minun Poikani Sydämellä, Sydämellä joka on hyvä (vanhurskas). Muistakaa, täältä tulee hirttomiehen silmukka, hirttämään teidät niskastanne. Kyllä, Kyllä mikä häpeä! Se, että te olette niin tyhmiä (typeriä), mutta tämä on teidän juttunne, ja teidän paholaisenne juttu.

Ja te muut jotka etsitte Minua – täältä tulee Minun Poikani Taivaan Rakkaudella, kaikella Rakkaudella mikä on hyvää (vanhurskasta). Tehkää itsenne valmiiksi. Tehkää henkenne valmiiksi, sillä täältä tulee Minun Poikani Pyhän Hengen Voimalla, Jumalan Sanalla, Minä kerron teille Totuuden, tarkasti.

1468. Näky - Raymond Aguilera 23. Helmikuuta 2000 klo 15:40.

Näin tämän pimeyden. Uskon että näin sen hyvin oudosta kulmasta, sillä näin kuinka nämä eläimet kävelivät 90-asteen kulmassa suoraan kohti Taivasta. Näin tämän hevosen ja elefantin kävelevän vierekkäin jyrkänteen vierellä, ja siellä oli valo loistamassa niihin. Tämä valo oli loistamassa suoraan kohti minua, mutta nämä eläimet olivat kävelemässä valon ja minun välissä, pystysuoraan ylös, joten voin nähdä ainoastaan näiden eläinten korostetut varjot. Sitten näin hevosen melkein putoavan jyrkänteeeseen. Voin nähdä tämän hevosen riippuvan jyrkänteen reunalla, takajalat riippumassa reunan yli. En nähnyt hevosen putoavan alas jyrkänteeeltä, (hevonen oli putoamassa vaakasuoraan, sieltä nähdessä minä sitä olin katsomassa), mutta se on voinut tehdä niin, mutta minä en olisi voinut nähdä mihinkä hän putosi, koska kaikki oli niin pimeää. Kuitenkin minä näin hevosen kiipeävän takaisin reunalle. Nämä toiset eläimet olivat liikkumassa tässä valkoisessa valossa, mutta ne olivat liikkumassa hyvin luonnollisesti, pystysuoraan ylöspäin, 90 asteen kulmassa. Ja mikä oli niin epätavallista, että se oli niin pimeää tämän valon ulkopuolella, se oli pikimustaa, paitsi tämä valo. (loppu)

Näky:

Näin tämän suuren käärmeen hyökkäävän kohti näitä eläimiä, kun ne kävelivät pystysuoraan ylöspäin. Sitten tämä suuri vasara ilmestyi, ja iski suurta käärmettä pään päälle ja murskasi sen pään. (loppu)

Näky:

Näin kepin, jonka toisessa päässä oli pyöreä vanne ja tämän vanteen ympärillä oli verkko. Tämä muistutti minua kalastajan verkosta, ja tämä verkko makasi veneen toisella laidalla ja he käyttivät sitä kalastamiseen. Voin nähdä verkon veden yläpuolella.

Näky:

Näin näyssä köynnöksessä olevan viinirypäletertun, jonka ympärillä oli joukko mehiläisiä. (loppu)

Tapahtuma:

Kuulin kellon äänen, joka tuli tästä meripoijusta. En voinut nähdä sitä hengessä, mutta pystyin kuulemaan sen. Vedenkäynti myös kuulosti hyvin kovalta. (loppu)

Näky:

Näin nämä kaksi lintua syömässä tältä ruokintalaitteelta.

Profetia:

Herra sanoi, "Ainoa oikea tie on Jumalan Tapa, ja se on asian mukainen!" (loppu)

Näky:

Näin tämän pienen puutarhatyökalun istuttavan kasvia ruukkuun. (loppu)

Näky:

Näin liskon kietovan koko ruumiinsa tämän valkoisen, hehkuvan, fluoresentin pallon ympärille.

1469. Tapahtuma - Raymond Aguilera 24. Helmikuuta 2000 klo 12:40.

Rukouksen aikana Herra asetti minun henkeeni voimakkaan tunteen, että maanjäristys tulisi tapahtumaan.

Näky:

Sitten Herra antoi minulle näyssä suuren viinilasin, mikä oli korkea kuin 20 kerroksinen toimistorakennus.

Profetia:

Sitten Herra sanoi, "Viinilasi tulee kaatumaan Bangkokissa, Thaimaassa."

Näky:

Sitten Herra näytti minulle suuren puukon, mikä myös oli suuri kuin 20-kerroksinen toimistorakennus, ja se viipaloi maata. Pystyin näkemään maan viipaloituvan tai jakaantui osiin kuin jos se olisi ihmisen ihoa. (loppu)

1470. Näky - Raymond Aguilera 25. Helmikuuta 2000 klo 12:40.

Rukouksen aikana Herra näytti minulle suuren pyöreän ulkona olevan suihkulähteen. Suihkulähteen keskikohdasta ja veden alta tuli nainen kantaen lasta. Tämän naisen ja lapsen vaatteet olivat kirkkaan fluoresentin valkoiset. Lapsi oli noin vuoden vanha.

1471. Profetia - Raymond Aguilera 27. Helmikuuta 2000 klo 10.

Rukouksen aikana Carlin seurakunnan jumalanpalveluksessa Herra sanoi, "Älkää katsokoe miehen silmin – Katsokaa Taivaaseen!" (loppu)

1472. Profetia - Raymond Aguilera 27. Helmikuuta 2000 klo 17:45.

Rukouksen aikana Katolisessa Kirkossa Herra sanoi, "Haluan muistuttaa sinua, että sinun täytyy silti yhä mennä Etelä-Amerikkaan." (loppu)

1473. Näky - Raymond Aguilera 28. Helmikuuta 2000 klo 19:20.

Rukouksen aikana Herra näytti minulle Cascaden Vuorijonon. Voin nähdä Mt. Rainier vuoren, Washingtonissa korkealta taivaalta, ja sen huippu oli lumen peitossa. Olin katsomassa tätä taivaalta, mutta kohti etelää, kohti Kaliforniaa. Jotenkin pystyin hengessä näkemään kaikki muut tärkeimmät tulivuoret Yhdysvaltojen Länsirannikolla.

Näky:

Näin pyörivän hiekkapuhaltimen, jota käytetään puun pinnan silottamiseen tai maalin irrottamiseen.

Näky:

Näin rullatuolin, jota oltiin työntämässä roskalaatikon reunan yli, ja se heitettiin roskikseen.

Näky:

Näin näyssä kaksi ihmistä pitämässä toisiaan käsistä, ja katsomassa toisiaan. Siinä oli kirkas valkoinen valo, joka meni heidän jalkojensa välistä.

Näky:

Rukoillessani Kristuksen Ruumiin puolesta, sain näyn hämähäkistä, tarantellasta, kävelemässä.

1474. Näky - Raymond Aguilera 1. Maaliskuuta 2000 klo 12:30.

Herra antoi minulle näyssä tämän tien tai valtatie, joka oli tehty puuvilla kasveista, joissa puuvilla oli vielä kasveissa. Katsoessani tätä puuvillatietä edessäni pystyin näkemään että puuvillatie teki käännöksen vasempaan kauempana edessä, ja sitten puuvillatie kääntyi ylöspäin, ja se meni Taivaaseen niin pitkälle kuin pystyin näkemään. (loppu)

1475. Näky - Raymond Aguilera 6. Maaliskuuta 2000 klo 1:30.

Rukouksen aikana Herra sanoi, "Tuomas (=Thomas), Tuomas..." yhä uudestaan ja uudestaan noin 3 minuuttia ja tämän rukouksen aikana Herra näytti minulle näyssä Saksalaisen hakaristin.

Näky:

Sitten näin oikean jalan kengänpohjan, jossa oli Kolme Reikää anturan pohjassa. (loppu)

1476. Näky - Raymond Aguilera 7. Maaliskuuta 2000 klo 1:00.

Rukouksen aikana Herra näytti minulle miehen seisomassa seinän vieressä pitäen kädessään kuppia ja vatia. Sitten näin tämän kauriin ryntäävän ja iskevän päällään ja käppyräisillä sarvilla miestä kylkeen. (loppu)

1477. Profetia - Raymond Aguilera 8. Maaliskuuta 2000 klo 20:00.

Menin Carlin kanssa Marilynin äidin hautajaisiin. Marilyn käy Carlin Raamattupiirissä. Kun istuin kappelissa ja rukoilin ja katselin seremoniaa, se muistutti minua isäni hautajaisista muutama kuukautta sitten. Tämä oli täysin erilainen, sillä minun isäni hautajaiset pidettiin ulkona ja Marilynin äidin hautajaiset pidettiin sisällä. No niin, rukoukseni aikana kysyin Herralta, oliko Hänen Silmissään mitään eroa minun isäni Kristillisten hautajaisten ja Marilynin äidin Kristillisten hautajaisten välillä tai minkään muun Kristillisten hautajaisten. Minä jopa kysyin olko mitään väliä – jos Kristityn ruumis oli hävinnyt (jos vaikka henkilö olisi hävinnyt merellä tai räjähdyksessä, jossa ei olisi jäänyt ruumista).

Sitten Herra sanoi, "Ne ovat kaikki samaa. Minä rakastan sinua Ray." (loppu)

Näky:

Rukouksen aikana Herra näytti minulle tämän raskaan kokopuisen rattaan. Voin nähdä, että jopa sen kaksi pyörää olivat tehty täysin puusta. Katsellessani pyörät menivät ympäri ja ympäri, voin nähdä niiden hyppivän ylös ja alas, kun ne kierivät epätavallisen suurten kivien yli, joista tämä kivitie oli tehty. (loppu)

1478. Näky - Raymond Aguilera 16. Maaliskuuta 2000.

Rukouksen aikana Herra näytti minulle suuren luolan suun ja katsoessani luolan aukeamaa suuri uroselefantti tuli ulos ja heilautti vauhtia ottaen hänen suurta päätänsä ja kärsäänsä minun suuntaani. Näin hänen pitävän vahtia, kun muut elefantit jättivät luolan suun ja juoksivat vastakkaisessa suunnassa olevaan korkeaseinäiseen kanjoniin. (loppu)

1479. Näky - Raymond Aguilera 16. Maaliskuuta 2000 klo 21.

Rukouksen aikana Carlin raamattupiirissä sain näyssä yhden hevosen aitauksessa. Sitten katsoessani tätä hevosta, näin sen jakavan itsensä kahdeksi eri hevoseksi. Sitten tämä hevonen jakoi itsensä yhä uudestaan ja uudestaan, kunnes aitaus oli täynnä hevosia. (loppu)

1480. Näky - Raymond Aguilera 29. Maaliskuuta 2000 klo 19:45.

Rukouksen aikana Herra antoi minulle näyssä suuren pyöreän sylinterinmuotoisen putken ilmassa pystysuorassa asennossa. Katsoessani tätä putkea, miehen luuranko putosi ulos pimeästä sisimmästä. Ihmisen luuranko putosi maahan pystyssä asennossa pitäen vasemmassa kädessään nuolta ja ravisti sitä ylös ja alas.

Profetia:

Sitten Herra sanoi, **"Tämä tarkoittaa kuolemaa!"**

Näky:

Sitten näin kiväärinpiipun ampuvan luodin ja kiväärinpiipun pää räjähti kun luoti jätti kiväärinpiipun pään.

Näky:

Sitten välittömästi toinen kivääri ilmestyi, mutta tässä kiväärissä oli kaksi piippua vierekkäin, ja niistä molemmista irtosi luoti. Mutta nämä kaksi kiväärinpiippua eivät räjähtäneet. (loppu)

1481. Profetia - Raymond Aguilera 30. Maaliskuuta 2000 klo 6:25 Espanjaksi.

Minä olen, Minä ole Kalastaja. Minä nappaan kaikki kalat jotka ovat Minun. Kyllä, Minun poikani, Minä olen Kalastaja, Pyhän Hengen Tulella – Minä otan Minun kalani Jumalan

Kädellä. Kyllä, kaikki tulee menemään tarkasti Jumalan Rakkaudella. Minä en tule jättämään yhtään kalaa mikä on Minun. Kyllä, Minun poikani, Jumalan Rakkaus on saapunut. Tarkasti, Minä sanon teille totuuden. Kaikki mikä tulee tapahtumaan tälle maailmalle, tule olemaan selkeää ja asian ytimeen käyvää. Mutta kaikki kalat tulevat olemaan Minun Käsissäni ja mitään ei tule tapahtumaan ennen kuin päivä, jonka olen valinnut, tulee. Kuulitteko Minua, korvillanne, sydämillänne, kaikella mikä on Jumalasta? Kaikki on selvää, kaikki on asian Kyllä, Minun poikani, täältä tulee ilmasto, täältä tulee ase, täältä tulee tähti, täältä tulee paholainen. Kyllä, kaikki on selvää, kaikki on asian ytimeen. Kiirehdi, nuku ja lepää, ja Minä tulen kutsumaan sinua toisena päivänä. (loppu)

1482. Näky - Raymond Aguilera 1. Huhtikuuta 2000.

Minä sain näyn, jossa elefantti, jonka kärsä oli maassa, yritti imeä pientä kalaa kärsällään. (loppu)

1483. Näky - Raymond Aguilera 2. Huhtikuuta 2000 klo 1.

Rukouksen aikana näin kuivan puronuoman, jossa oli mutka. Katsoessani näin suuren vesimassan tulvivan alas puronuomaa. Sitten tämä suuri vesimassa muuttui valkoisen talon tulvaksi, joka meni ympäri puronuoman mutkan ja tulvi alavirtaan.

1484. Tapahtuma - Raymond Aguilera 3. Huhtikuuta 2000 klo 21:45.

Vastaanotin puhelun Joselta, joka kysyi minulta, jos voisin rukoilla viiden vuoden ikäisen pienen tytön puolesta. Hän oli nähnyt tämän suuren mustan koiran, ja tämä koira oli kertomassa häntä tekemään asioita, ja jotkut nämä asiat eivät olleet kovinkaan mukavia. Joten minä sanoin, kyllä, minä halusin nähdä hänet ja rukoilla hänen puolestaan. Jose mainitsi myös, että tämän pienen tytön äiti halusi puhua minun kanssani ensin, yksin, ennen kuin minä rukoilisin hänen pienen tyttänsä puolesta. Hän sanoi, että äiti ei puhunut paljoakaan englantia ja hänen piti olla siellä, jotta hän voisi kääntää keskustelun. Joten minä suostuin jälleen, ja me suunnittelimme kokoontua yhteen viikonloppuna ennen Brasiliaa Raamattupiiriä.

No, jostain syystä äiti ei voinut tavata minua viikonloppuna, mutta hän ja hänen pieni tyttänsä olivat Raamattupiirissä. Meitä oli siellä seitsemän, ja päätimme rukoilla tämän pienen tytön puolesta Raamattupiirin lopussa, mutta keskustelun aikana Herra antoi minulle ohjeen laittaa pieni tyttö juomaan vähän Pyhää Vettä ennen kuin minä tekisin mitään rukoilua hänen puolestaan.

Meillä oli oikein hyvä Raamattupiiri, mutta me lopetimme aikaisin, jotta minä voisin rukoilla tämän pienen tytön puolesta. Minulla oli pieni tyttö seisomassa äitinsä edessä ja minä Voitelin heidät molemmat otsaan, käsiin ja jalkoihin Isän, Pojan, ja Pyhän Hengen Nimeen. Sitten Jose ojensi minulle pienen pullon Pyhää Vettä, ja minä vuodatin sitä pienelle lusikalle ja annoin sen pienelle tytölle juotavaksi. Sitten minä asetin toisen käteni pienen tytön pään päälle, ja toisen äidin pään päälle.

Aioin ensin aloittaa tämän rukouksen rukoilemalla kielillä, mutta sitten Herra antoi minulle ohjeen mitä sanoa. Mitä tuli minun suustani, oli tämä "Minä nuhtelen sinua Jeesuksen Kristuksen Nasaretilaisen Nimessä!" Tämä tuli suustani yhä uudestaan ja uudestaan, noin viisikymmentä tai kuusikymmentä kertaa. Sitten, minä aloin tuntea tämän kuumuuden tulevan minun käsistäni, ja minä tunsin, että jonkun pitäisi Voidella minut myös. Joten nopeasti sanoin Evalle, Voitele minut, kun jatkoin rukoilua äidin ja lapsen Puolesta. Sen jälkeen kun minut oli Voideltu, Pyhän Hengen Voima ismi meitä kolmea. Tytön äiti alkoi vapista, ja itkeä kovaan ääneen ja hän sanoi, "Jättäkää minut, olkaa hyvät jättäkää minut". Tämän rukouksen aikana minun ääneni jatkoi toistamalla tasaisella äänellä, "Minä nuhtelen sinua Jeesuksen Kristuksen Nasaretilaisen Nimessä!" uudestaan ja uudestaan.

Sitten Herra sanoi minulle, "**Se on tehty!**"

Mutta äiti jatkoi itkemistä vähän aikaa, sitten hän juoksi kylpyhuoneeseen, ja alkoi oksentamaan vessanpönttöön. Myöhemmin me keskustelimme siitä mitä oli tapahtunut, ja sitten me kaikki menimme kotiin.

1485. Näky - Raymond Aguilera 5. Huhtikuuta 2000 klo 20:40.

Pidin taukoa profetioiden kirjoittamisesta ja makasin sängyllä. Sitten Herra antoi minulle näyn. Näin tämän valtavan ydinräjähdysten, jonka suuri sienipilvi näytti olevan lähellä maan pintaa. Siellä näytti olevan vettä, mutta en ole varma, mutta voin tuntea värinöitä ilmassa, taivaalla, ja maan tai veden tärinän. En tiedä, oliko se vettä vai maata, mutta voin nähdä voiman, ja toivoisin pystyväni kuvailemaan näyn jonka näin. Koska sen pystyy kuvailemaan oikein vain, jos näkisi sen hengessä. Se oli pelottava. (loppu)

Näky:

Nyt näen mustan kissa, jolla oli kirkkaat keltaiset silmät.

Näky:

Nyt näen näyn pöllöstä.

Näky:

Nyt näen lentokoneen sisäpuolen. Voin nähdä, että sivuovi on auki ja joku mies oli heittävässä ulos jonkinlaista rullaa, joka oli kiinnitetty lentokoneeseen vaijerilla.

Näky:

Nyt näen miehen lentävän lapiolla (niin kuin kuvittelisit noidan lentävän luudalla). No, tässä oli mies lentämässä lapiolla. (loppu)

Tapahtuma:

Kuulin juuri äänen, ja ääni käski minua iskemään nyrkkini seinän läpi. En usko sen olleen Jumala. Minua uhattiin juuri, he sanoivat aikovansa hirttää minut. (loppu)

Näky:

Nyt, näen kultaisen plektran vaakasuorassa kolmen mustan varjon luona ja he menettävät päänsä. (loppu)

Näky:

Näen hopeiselta näyttävän naisen korkeakorkoisen kengän. Korkeus on niin korkea, että nainen käytännössä kävelee varpaillaan. (loppu)

1486. Tapahtuma - Raymond Aguilera 5. Huhtikuuta 2000.

Olen levännyt ja tuntenut valtavan sodan hengessä ympärilläni. Olen ollut tietokoneella tunteja tänään ja olen todella väsynyt. Osittain näen hengessä, hengellisen leirin taloni ympärillä. Voin nähdä näiden Enkeleiden taistelevan näiden demonien kanssa, tai mitä ne nyt ovat. Kaikki mitä voin tehdä on maata vuoteessa ja katsoa.

Sitten Herra sanoi, "Sinä olet Minun Suurlähettilääni ja Minä suojelen sen, mikä kuuluu Minulle."

Toivon, että voisit nähdä mitä minä näen, voimalliset voimat iskevät toisiaan todella kovaa. Se on valtavaa! Tämä näyttää suurhyökkäykseltä. Huh – Se on täydellinen ympyrä taloni ympärillä. Voin kuulla koirieni tulevan hulluiksi, ne haukkuvat ja haukkuvat. Ehkä ne voivat nähdä ja kuulla mitä hengessä on tapahtumassa.

Näky:

Näen kaksi tyhjää viinilasia ja lyijykynän kärjen.

Uskon näiden pimeyden voimien vetäytyvän, sillä kaikki on rauhoittumaan päin.

Näky:

Näen tämän suuren käärmeen suu auki. Uskon, että se on syömässä jotakin tummaa, sillä en voi nähdä sen hampaita ollenkaan.

Luulen, että menen takaisin töihin. (loppu)

1487. Näky - Raymond Aguilera 6. Huhtikuuta 2000 klo 12:15.

Sain näyssä mustan kolmion. Kolmiolla oli kaulakoru, jossa oli kultainen ketju, ja punainen kivi sen ympäri sydämen muodossa, lähellä huippua. (loppu)

1488. Näky - Raymond Aguilera 6. Huhtikuuta 2000.

Herra antoi minulle näyn silmästä, jossa oli lehden ruoti silmän sisällä.

1489. Tapahtuma - Raymond Aguilera 8. Huhtikuuta 2000 klo 14:00.

Viimeisen puolentoista viikon aikana olen mennyt nukkumaan noin kello 1:30 aamulla, olen kuluttanut useita, useita tunteja oikolukien Profetia Kirjoja (2 ja 3). Nämä viimeiset muutamat päivät se on ollut ennemminkin noin kello 3 aamulla, ja minun ruumiini on alkanut tuntemaan sen, sillä minä olen aina väsynyt. No, Eva on käskenyt minun hidastaa tahtia. Hän oli huomannut kuinka väsynyt minä olin ollut viime aikoina. Hän mainitsi siitä uudestaan eilen illalla, mutta tämä jokin kertoi minulle olemaan pysähtymättä, vaan jatkaa työn tekemistä. Joten minä menin takaisin tietokoneen ääreen tänä aamuna noin kello 1:30, lyhyen tauon jälkeen. En saanut valmiiksi Profetia Kirjan 3 oikolukemista, mutta se on melkein valmis.

No, tämä antaa teille idean siitä, mitä minä olen ollut tekemässä kuluvan viikon aikana, mutta tämä ei ole se syy, miksi Minä olen kirjoittamassa tätä Tapahtumaa. Tänä aamuna, minä laitoin tietokoneeni päälle ja aloin uudestaan pitkän prosessin oikolukien Profetia Kirjaa 3. Sen jälkeen kun olin saanut valmiiksi Profetia Kirja 3 oikolukemisen, mutta minun piti vielä tehdä Kirjalle kansi. Minun piti ainoastaan printata kannet Kirjalle 2 ja Kirjalle 3, lukea ne ja tehdä tarvittavat muutokset, mutta minä olin unohtanut, että minun printteristäni oli ollut musta muste loppumassa, kun viimeksi käytin sitä. Ensimmäisen kannen printtauksen aikana, tietokoneeni printteri alkoi vilkuttamaan valoa varoittaen, että siinä oli musta muste lopussa. Tämä laittoi paljon painetta minulle, koska Julkaisija oli antanut minulle kaksi viikkoa aikaa oikolukea nämä kaksi Profetia Kirjaa, ja jostain syystä Herra oli käskemässä minua pysymään hereillä kaikki illat ja aikaiset aamut saadakseni valmiiksi nämä oikolukemiset.

No, ongelma oli tämä, minä olin ylittänyt pankkitilini \$200 dollarilla, ja minulla ei ollut yhtään rahaa ostaa \$25 dollaria maksavaa mustaa mustekasettia. Kustantaja ei häirinnyt minua – se oli Herra. Minä tiesin siellä olevan jokin syy, kun Hän piti minua hereillä ja työskentelemässä niin paljon, mutta minä en voinut edetä pidemmälle. Joten menin alakertaan, ja kysyin veljeltäni Tediltä, oliko hänellä yhtään rahaa lainatakseen sitä minulle, jotta voisin ostaa mustekasetin. Hän sanoi sitä ja tätä, mutta ei vaikuttanut että hän tulisi antamaan rahaa. Joten menin takaisin yläkertaan ja päätin printata ja nähdä mitä voisoin tehdä, niillä väreillä mitä printteristä tulisi ulos, tai printata kunnes printteri pysähtyisi. No, minä aloitin printtaamisen ja poistin varoituksen värin vähyydestä monitoristani ja aloin

printtaamaan sen minkä voin. En tiedä kuinka monta ihmistä tulee uskomaan tämän, mutta kun minun printterini alkoi printtaamaan – printterin kasetin näyttö sanoi, että minun mustan musteen kasetti oli TÄYNNÄ mustaa mustetta. Minä oli täysin shokissa. Kuinka tämä oli mahdollista, minä sanoin itselleni. Minä olen sähköpostittanut datani julkaisijalle. Nyt, minä olen valmis, ja odotan seuraavaa kahta Profetia Kirjaa (Kirjoja 1 & 4) oikoluettavaksi kustantajalta.

No nyt, muutamaa tuntia myöhemmin, minä vaikuta n olevan hengessä, ja minä en voinut tulla alas. Minun ruumiini ei tiennyt mitä tehdä. Minä olen rukoillut noin tunnin ajan, ja enkä voi tulla alas tältä hengelliseltä tasolta. Tämän rukouksen aikana, minä tunsin etten pystynyt hallitsemaan sitä, ja rukoilin Herralta apua. Sitten Herra Jehova antoi minulle näyn Hänen Käsistään heittämissä ja avaamassa tätä suurta kääröä Taivaasta. Voin nähdä tämän käärön toisen pään avautuvan kohti Taivasta.

Minä olen silti vähän epävarma siitä "Mitä seuraavaksi". Minä olen täysin varaton ilman yhtään rahaa ja minun ruumiini vaikutta olevat rikki (väsynyt) jälleen. No, minä en tule koskaan ymmärtämään Herran ajoituksia ja teitä.

Minä ylistän sinua Herra, ja minä yritän pärjätä tässä! Mutta entä tämä Etelä-Amerikan Missiomatka?

1490. Tapahtuma - Raymond Aguilera 11. Huhtikuuta 2000 klo 5:30.

Minut herätettiin voimakkaaseen cantaloupen hajuun. Minun nenäni oli täynnä cantaloupen hajua ja Herra sanoi "**Nouse ylös ja syö vähän cantaloupea**". Joten klo 5:30 aamulla nousin ylös ja söin vähän cantaloupea, jota minun veljeni oli ostanut. Sitten menin takaisin vuoteeseen. (loppu)

1491. Näky - Raymond Aguilera 11. Huhtikuuta 2000 klo 5:30.

Näin Herran käden pitävän narua kuin materiaalia. Sitten Herra kietoi sen sileän bambu kepin ympäri. Sitten Herra kiristi narun, ja sitten vapautti narun. Tämä jätti tämän pienen nystyrän tai nystyriä joita näet bambun varressa. En tiedä mitä tämä tarkoittaa, mutta näin sen yhä uudestaan ja uudestaan.

1492. Profetia - Raymond Aguilera 11. Huhtikuuta 2000 klo 10:09.

Herra sanoi, "**Jos istutat sen – se tulee kasvamaan uudelleen!**" (loppu)

Näky:

Sitten Herra antoi minulle Kreikan symbolin (kirjaimen) sigma (jota me käytämme Matematiikassa merkitsemään summaa, yhteen laskemista):



1493. Näky - Raymond Aguilera 15. Huhtikuuta 2000 klo 3:20.

Minä näin näyssä Verivanan Taivaalla liikkumassa puolelta toiselle, kun se virtasi alaspäin. Katsoessani, tämä Veri muodosti näitä soikeanmuotoisia kädessä pidettäviä työntömittoja.

Näky:

Sitten näin näitä meren aaltoja. Pystyin näkemään Kolme Kolmionmuotoista Aaltoa tulevan yhteen (niin kuin kolme seinää) yhä uudestaan ja uudestaan. Ne tulivat ulos veden pinnasta, ja kun Kolme Aaltoa tulivat yhteen ne alkoivat kasvamaan yhteen kohtaan yhä uudestaan ja uudestaan.

Näky:

Näin näyssä kalan uimassa ylösalaisin. (loppu)

1494. Profetia - Raymond Aguilera 15. Huhtikuuta 2000.

Kyllä, Reymundo, mihinkä sinä menet, sen Minä siunaan. Mihinkä sinä astun, sen Minä siunaan. Missä sinä nukut, sen Minä siunaan. Jumalan asiat ovat joskus vaikeita ymmärtää, mutta tämä on Totuus! Mikä on vanhurskasta, kuuluu Minulle. Mikä on puhdasta ja virheetöntä, kuuluu Minulle. Minä suojelen sen, mikä on Minun, ja heitän kuiluun sen, mikä ei ole Minun. Sinun siunauksesi ovat Jumalan asioita. Mitä sinä syöt, minne sinä menet, missä sinä nukut.

Sillä Minun Henkeni Voima virtaa sinussa – sillä Minulla on Merkkini sinun otsallasi. Sillä Minun Merkkini on Jumalan Suudelma. Minun poikani, Minun poikani, Minun poikani, Reymundo, älä huolehdi asioista jotka ovat, asioista jotka tulevat. Sillä Minä olen asettanut Merkkini sinun otsallesi. Mikä on Minun, sen Minä suojelen. Mikä on Minun, sitä Minä rakastan.

Pidän tavasta jolla työskentelet. Pidän tavasta jolla ajattelet. Tämän Sana tarkoituksena ei ole nostaa sinua ylös, antamassa ylpeyttä, vaan tämä on Totuus. Sillä Minä tiedän, että Minun Sanani ei anna sinulle ylpeyttä. Sillä Minä tiedän, että Minun Sanani saa sinut

nöyrytymään – saa sinut alentumaan. Sillä sinulla on Jumalan sydän, intohimo totella pienissä asioissa. Minä näen sinun kyyneleesi; Minä näen sinun nälkäsi, asiat tulevat siihen polttopisteeseen lähitulevaisuudessa, ja sinä tulet näkemään Jumalan Voiman virtaavan ruumiisi läpi.

Ja Minä tulen tekemään ihmeitä sinun kauttasi näyttääkseni maailmalle, että Minä tarkoitan mitä Minä sanon, että loppu on edessänne. Sillä tämä maailma on ylielänyt sille myönnetyin ajan. Minä olen tuomassa tämän planeetan loppuun, synnin tähden, Saatanan pahuuden teiden tähden. Minun silmäni, Minun korvani eivät kestä sitä enää. Olkaa rauhallisia, olkaa kärsivällisiä, ja te tulette näkemään Jumalan ihmeitä. Mene nukkumaan Minun pieni profeettani, ja lepää, sillä Meillä on työtä tehtäväksi huomenna. (loppu)

1495. Näky - Raymond Aguilera 15. Huhtikuuta 2000 klo 4.

Herra antoi minulle näyn, jonka uskon olleen suuri kirkko. Näin joitakin pappeja tai vanhimpia istumassa tuoleilla alttarin ympärillä. Ja yhdessä näistä tuoleista, näen tämän ison, lihavan, tuolia suuremman sian. Kirkon seinän vieressä näin tuoleja laitettuna sellaiseen järjestykseen, jonka voit nähdä valamiehistöä aitiossa oikeussalissa, mutta papit istuivat niillä. Näin huppupäisen miehen kaapu päällään, hän muistutti minua kuoleman enkelistä. (loppu)

Näky:

Minä näin neljä karvaista elefanttia, joiden karvat tulivat melkein maahan asti, ja se näytti kuin karva jakautui alaspäin niiden selkien keskeltä. Näin niiden kävelevän alas tätä uraa pitkin. (loppu)

1496. Tapahtuma - Raymond Aguilera 18. Huhtikuuta 2000 klo 18:45.

Rukouksen aikana Pyhän Hengen Läsnäolo tuli minun huoneeseeni. Rukoilin ehkä noin 45 minuuttia kielillä, ja tänä aikana, Pyysin Pyhää Henkeä kertomaan minulle enemmän Itsestään. Koska minun vaimoni Eva oli kysynyt minulta oliko Hän oli persoona. Sillä hän oli lukenut kirjaa, joka opetti ihmisiä kehittämään henkilökohtaisen suhteen Pyhän Hengen persoonaan (tai jotain tällaista).

Sitten Pyhä Henki näytti minulle alla olevat Raamatunkohdat:

Joh. 14:8 Filippus sanoi hänelle: "Herra, näytä meille Isä, niin me tyydymme".

Joh. 14:9 Jeesus sanoi hänelle: "Niin kauan aikaa minä olen ollut teidän kanssanne, etkä sinä tunne minua, Filippus! Joka on nähnyt minut, on nähnyt Isän; kuinka sinä sitten sanot: 'Näytä meille Isä'?"

Joh. 14:10 Etkö usko, että minä olen Isässä, ja että Isä on minussa? Niitä sanoja, jotka minä teille puhun, minä en puhu itsestäni; ja Isä, joka minussa asuu, tekee teot, jotka ovat hänen.

[Joh. 14:11](#) Uskokaa minua, että minä olen Isässä, ja että Isä on minussa; mutta jos ette, niin uskokaa itse tekojen tähden.

[Joh. 14:12](#) Totisesti, totisesti minä sanon teille: joka uskoo minuun, myös hän on tekevä niitä tekoja, joita minä teen, ja suurempiakin, kuin ne ovat, hän on tekevä; sillä minä menen Isän tykö,

Sitten Pyhä Henki sanoi, "Jos sinulla on kehittynyt henkilökohtainen suhde Pojan, Jeesuksen Kristuksen kanssa, tai Isän, Jehovan kanssa – Sinulla on kehittynyt henkilökohtainen suhde Minun kanssani.

Minä olen Kolmen Osan Yksi Osa, ja Me Kolme Osaa teemme Yhden Osan. Tutki Johanneksen evankeliumista 14:9-10, sillä tämä koskee myös Pyhää Henkeä.

1497. Profetia - Raymond Aguilera 3. Toukokuuta 2000.

Lepohetkeni aikana, minä makasin muutaman minuutin, mutta heti kun minun pääni kosketti tyynyä, Herra antoi minulle näyn, jossa oli satoja postilaatikoita asetettuna viereen. Katsoessani näitä postilaatikoita, postilaatikoiden ovet rupesivat avautumaan yksi kerrallaan.

Profetia:

Sitten Herra sanoi, "**He tulevat etsimään apua!**" (loppu)

1498. Tapahtuma - Raymond Aguilera 3. Toukokuuta 2000.

Rukouksen aikana minun rukouskieleni alkoi sanomaan outoja ja epätavallisia ääniä. Ääniä joita en ollut koskaan ennen kuullut. Tunsin Pyhän Hengen Voiman tulevan ylleni, ja samaan aikaan tunsin tämän valtavan sodan hengessä. Kaikki mitä tiedän on, että sillä on jotakin tekemistä George W. Bushin, Texasin Kuvernöörin kanssa, joka on ehdolla Yhdysvaltojen Presidentiksi.

Jotain outoa on tapahtumassa hengen maailmassa, sillä minun ruumiini oli täysin ravistettu, väsynyt ja lopussa tämän oudon rukouksen jälkeen.

1499. Näky - Raymond Aguilera 4. Toukokuuta 2000.

Herra antoi minulle näyn, jossa käärme söi toista käärmettä. (loppu)

1500. Näky - Raymond Aguilera 7. Toukokuuta 2000.

Ehtoollisen aikana Herra antoi minulle näyn hautakivestä, ja hautakiven ympärillä minä näin mustan köyden tiukasti kiinnitettynä. Minä sain ymmärryksen, että hauta oli orjuuden side. (loppu)

1501. Tapahtuma - Raymond Aguilera 9. Toukokuuta 2000 klo 18:30.

Olen työskennellyt useita tunteja tietokoneen ääressä ja olin hyvin väsynyt. Joten päätin mennä makuulle ja levätä. Kun olin sänkyäni päällä, pyysin Evaa laittamaan minulle jotain syömistä, sillä en ollut juurikaan syönyt koko päivänä. Joten hän meni alakertaan ja aloin rukoilla Herraa raha-asioittemme puolesta. Muutama päivä sitten, olin saanut 1000 dollarin verolaskun talostamme, ja olin noin 850 dollaria jäljessä kuukautisissa laskuissani. Olin väsynyt ja aloin tuntea itseni hyvin masentuneeksi. Mutta kun olin rukoilemassa Herraa, muistin jotain siitä kun sinä olet heikko ruumiissasi, sinä olet vahva hengessä. Joten aloin rukoilla Herraa tarpeitteni puolesta. Yhtäkkiä minun rukouskieleni alkoi puhumaan voimakkaasti hengessä ja Herra antoi minulle näyn, jonka olin nähnyt aiemmin.

Sitten minun rukouskieleni voimakkuus alkoi koventumaan ja koventumaan ja aloin nähdä outoja asioita. Sitten Herra antoi minulle ohjeen nostaa käteni ilmaan ja jatkaa rukoilemista. Tunsin kuin olisin jonkinlaisessa hengellisessä sodassa, mutta en ollut varma niiden outojen äänien tähden, joita tuli minun rukouskielestäni. Voin myös tuntea tämän uskomattoman Voiman virtaavan ruumiini läpi kun rukoilin. Sitten näin jotain, joka näytti kuin kaksi dinosaurusta oli avaamassa suitaan, mutta en tiedä, olivatko ne pahoja henkiä, mutta kun katsoin, niiden päät katkaistiin. Sitten Herra antoi minulle ohjeen nousta ylös vuoteelta ja seisoa kasvot itää kohti. Joten nousin ylös ja seisoin itään päin ja rukoilin. Sitten Herra antoi minulle ohjeen suunnata kasvoni etelään ja rukoilla. Sitten uudestaan minut käskettiin suuntaamaan kasvoni länteen ja rukoilemaan ja viimeksi minun piti suunnata kasvoni pohjoiseen ja rukoilla tämä hyvin epätavallinen rukouskieli. Sitten minulle näytettiin alla olevat näyt.

Näky:

Näin jollakin tavoin itseni hengessä, mutta olin katsomassa itseäni korkealta taivaalta. Voin nähdä itseni kävelemässä tämän korkean ruohon läpi heiluttaen miekkani ja leikkasin tietä läpi ruohon, joka oli minua korkeampaa. Kun katsoin itseäni taivaalta, voin nähdä kaukaisuudessa tulivallin tulemassa kohti minua vasemmalta puoleltani. Luulen, etten olisi voinut nähdä sitä maan tasalta, koska minä vain jatkoin tieni leikkaamista korkean ruohon läpi. Heti kun tämä ruohotuli tai tulivalli tuli minun lähelleni, huomasin tämän näkymättömän vallin tai tuulen ilmestyvän liikkuvan tulivallin ja minun välilleni. Mutta minä vain jatkoin miekkani heiluttamista ja jatkoin eteenpäin ja ilman että tiesin, mitä oli tapahtumassa vasemmalla puolellani.

Näky:

Sitten näin tämän hyvin, hyvin suuren Puun, jonka juuret tulivat alas Taivaasta. Sen jälkeen kun näin tämän Puun ohittavan minut, nyt voin nähdä tämän Puun alapuolellani, ja

voin nähdä Puun Rungon kannon. Katsoessani, näin Salaman tai tulikaaren irrottavan juuret tästä Puusta. Sitten yhtäkkiä Puu alkoi pyörimään ympyrän muodossa, ja Puu muuttui pyörremyrskyksi taivaalla.

Näky:

Sitten näin Kreikan kirjaimet Alfa ja Omega.

Näky:

Sitten näin tämän Oven Taivaaseen. Mutta mikä oli tässä niin outoa, oli se, että tämä Ovi oli muodoltaan kuin yksi minun taloni ovista. Tämä Taivaan Ovi oli hyvin PUHDAS ja puhtaan Valkoinen. En voinut uskoa, että mikään voisi olla näin puhdasta ja valkoisen näköistä. Sitten näin Ovessa tämän Kultaisen Ovennupin. Ovennuppi oli hyvin PUHDAS ja kiiltävän keltainen. En voinut käsittää kuinka PUHDASTA kaikki oli. Kun katsoin tätä, huomasin että Kulusta Ovinuppia oltiin poistamassa Ovesta.

Näky:

Sitten näin tämän Pyörremyrskyn uudestaan, mutta tällä kertaa Pyörremyrskyllä oli jonkinlainen piiska sidottuna sen reunaan, ja tämä ojennettu piiska pyöri ympäri ja ympäri Pyörremyrskyn ulkoreunalla. Voin nähdä piiskan tuhoavan kaiken sen, mitä se kosketti. Se muistutti minua yhtä noista sähkö- tai kaasukäyttöisistä ruohotrimmereistä, joita ihmiset käyttävät ruohojen leikkaamiseen.

Näky:

Sitten näin ydinräjähdysen. (loppu)

1502. Tapahtuma - Raymond Aguilera 13. Toukokuuta 2000.

Tämä tapahtuma tapahtui minulle ollessani nukkumassa.

Eva oli puoliunessa ja näki unta, ja hänen unessaan hän kuuli tämän äänen. Ääni sanoi Ruotsiksi sanat "Jag Hör", "Jag Hör", "Jag Hör" uudestaan ja uudestaan. Tämä tarkoittaa "Minä kuulen". Eva sanoi, että ääni olisi kuin tullut "maan sisältä" tai hänen sisältään tai kaikkialta. Mutta sitten hän käsitti, että joka kerran kun minä kuorsasin, ääni sanoi "Jag Hör". Joten minä kuorsasin, mutta Evan unessa minun kuorsaukseni tuli Ruotsin sanoiksi, "Jag Hör".

Tämä on se, mitä Eva kertoi minulle aamulla, mutta kuinka hän kuuli tämän, sitä minä en ymmärrä.

1503. Tapahtuma - Raymond Aguilera 15. Toukokuuta 2000.

Ensimmäinen Tapahtuma tapahtui Evalle, Ronille, ja Minulle. Toinen Tapahtuma Evalle ja Raylle, Eva kirjoitti ne ylös.

Meidän ystävämme Ron soitti Raylle tänä aamuna, ja kertoi Raylle, että tunsu Jumalan antaneen hänelle taakan ostaa minulle (Eva) polkupyörä. Joten me kolme menimme kauppaan ja Ron osti minulle polkupyörän. Ray ei voinut kovin hyvin. Hänellä oli joitain ongelmia mahansa kanssa. Kun me palasimme kotiin, Ray meni yläkertaan lepäämään, ja Ron ja minä olimme alakerrassa puhumassa. Sitten Ron ehdotti, että me voisimme mennä ulos ajamaan testiajo minun uudella pyörälläni. Minä sanoin ok, ja me menimme. Ray oli yhä nukkumassa yläkerrassa. Sitten kun me olimme ulkona ajamassa polkupyörillämme (Ronilla oli mukanaan oma polkupyöränsä), tunsin kuinka olisin voinut kuulla Rayn äänen hengessäni. Hän vain sanoi "Eva". Ikään kuin hän olisi kutsunut minua tai jotain. Joten ajattelin, että minun on parasta mennä takaisin kotiin. Myöhemmin illalla Ehtoollisen aikana, Ray kertoi, että Jumala oli antanut Sanan minulle, mutta hän ei ymmärtänyt sitä (sillä hän ei tiennyt, että olin lähtenyt aiemmin päivällä). Hän sanoi, että Herra oli antanut minulle seuraavan Sanan, "Miksi sinä jätit minun sairaan Reymundon yksin taloon?" Joten minun piti tehdä parannus tästä.

Tapahtuma 16. Toukokuuta 2000:

Varhain aamulla Ray ja minä olimme syvässä unessa. Sitten minun unessani kuulin Rayn sanovan Suomeksi: "Minun on kylmä" (Ray ei osaa puhua yhtään Suomea). Joten käännyin ympäri ja katsoin Raytä ja näin, että peitot olivat pudonneet hänen päältään. Joten laitoin peitot hänen päälleen ja menin takaisin nukkumaan.

1504. Näky - Raymond 15. Toukokuuta 2000 klo 19:15.

Rukouksen aikana Herra näytti minulle näyssä vaaleanpunaisen typeryksen hatun (dunce's cap).

Näky:

Sitten Herra antoi minulle näyn osion Jerry Springer Show'sta, jonka näin toissa iltana. Osio, joka minulle näytettiin koski kahta naista. Ensimmäinen nainen oli raskaana ja oli ollut naimisissa vain 10 päivää ja oli jättämässä miehensä ollakseen tämän toisen naisen kanssa. Toinen nainen oli myös naimisissa ja hän oli jättämässä miehensä ollakseen tämän ensimmäisen raskaana olevan naisen kanssa. Tällä toisella naisella oli kaksi lasta.

Profetia:

Sitten Herra sanoi, "Minä tule laittamaan lopun tälle synnille ja elämäntavalle!"

Näky:

Sitten Herra antoi minulle näyssä joukon ihmisiä kantamassa Liiton Arkkia.

Näky:

Sitten Arkin takana näin hyvin suuren valtameriristeilijän (laivan).

Näky:

Sitten Herra näytti minulle Suuren Veitsen tulevan alas suuren jääalueen ylle. Tunsin, että se oli joko Pohjois- tai Etelänapa.

Näky:

Sitten näin Kolme Ketjua roikkumassa puisen laudan reunalta ja jokaisen Ketjun päässä oli riippulukko. Vielä kerran, näin Kolme Ketjua joissa oli Kolme riippulukkoa.

1505. Profetia - Raymond Aguilera 23. Toukokuuta 2000 klo 13:30.

Olin lukemassa Profetioita Euroopan Missiomatkalta, kun Herra laski minulle taakan mennä Etelä-Amerikkaan. Mitä enemmän luin, sitä suurempana taakka laskeutui ylleni, ja se tuli pisteeseen jossa aloin itkeä. Joten soitin Carlille rukoillaksemme, koska me molemmat olimme rukoilleet tämän asian puolesta viikkoja. Joten rukouksen aikana Herra käski meidän mennä, ja antoi meille seuraavan Profetian.

Profetia:

Mene! Aloita Jumalan Kartta. Tee itsesi vahvaksi, koska vihollinen on voimakas. Pidä päälläsi Jumalan sota-asu joka päivä. Ole varovainen, ole kuuliainen, ole nöyrä, ole rohkea, sillä monien elämät tulevat riippumaan sinusta.

Alla ovat ne paikat, jotka Herra on antanut minulle TÄHÄN PÄIVÄÄN MENNESSÄ, jotka pitää Voidella.

Etelä-Amerikan Missiomatka:

Rio de Janeiro, Brasilia

Brasilia, Brasilia

San Paulo, Brasilia

Santiago, Chile

Lima, Peru

Buenos Aires, Argentiina

Caracas, Venezuela

Bogotá, Kolumbia

1506. Profetia - Raymond Aguilera 1. Kesäkuuta 2000 klo 21:30.

Rukouksen aikana Carlin Raamattupiirissä, me rukoilimme Etelä-Amerikan Missiomatkan puolesta. Herra antoi minulle seuraavat Profetiat ja Näyt.

Näky:

Herra näytti minulle mustan pallon Hänen kahdessa Käsissään. Katsoin tätä hengessä, näin pallon jättävän Hänen Kätensä ja pomppivan kaikkialla ympäri maapalloa. Joka paikkaan jota tämä pallo kosketti, hautakivi ilmestyi.

Profetia:

Sitten Herra sanoi, "Älä ainoastaan mene Etelä-Amerikkaan, mutta Afrikkaan myös. Niin kuin salama iskee Idässä, ja se näkyy Länteen. Minun Tahtoni tulee tapahtumaan!"

Näky:

Sitten näin jotain joka näytti symbolilta jota he käyttävät Niken kengissä, se oli jonkun ranteen päällä. Voin nähdä tämän symbolin tämän henkilön oikean ranteen päällä, kun hän istui sohvatuolilla. Tunnen, että tämä symboli piti tätä henkilöä kiinni tuolissa.

Profetia:

Sitten Herra sanoi, "Tee niin kuin minä sanon, ja kaikki tulee olemaan OK. Jos teet niin kuin minä sanon, Minä tulen siunaamaan perheesi."

Profetia:

Sitten Herra sanoi, "Pakistanin Voima tulee loppumaan."

1507. Profetia - Raymond Aguilera 3. Kesäkuuta 2000 klo 16.

Rukouksen aikana Carlin kanssa Etelä-Amerikan matkan puolesta, Herra antoi minulle seuraavat näyt.

Näky:

Näin leveän vihkisormuksen sormessa. Sitten näin jotain terävää tulevan alas ja leikkaavan sormen rystyisestä vihkisormussormesta.

Näky:

Sitten näin tämän miehen hahmon (uskon sen olleen minä), ja tämän suuren lohikäärmeen kurottautuvan ja sen koko suu tuli alas tämän miehen hahmon ympärille ja yritti niellä miehen onnistumatta siinä.

Näky:

Sitten näin tämän linnulta näyttävän olennon yrittävän pureksia tätä miehen hahmoa onnistumatta. Lintu pureksi ja pureksi, mutta sillä ei ollut mitään vaikutusta tähän mieheen.

Näky:

Sitten näin tämän puun kannon. Katsoessani puun kantoa, tämä suuri seiväs tuli alas ja iski puunkantoa täysin keskellä ja ajoi puunkannon maan sisään. (loppu)

1508. Profetia - Raymond Aguilera 6. Kesäkuuta 2000.

Rukoillessani Carlin kanssa Etelä-Amerikan Missiomatkan puolesta, Carl kysyi koska meidän tulisi mennä missiomatkalle?

Profetia:

Herra sanoi, "Eilen!"

1509. Näky - Raymond Aguilera 12. Kesäkuuta 2000.

Rukouksen aikana Brasilialaisessa Raamattupiirissä, Etelä-Amerikan Missiomatkan puolesta, Herra näytti minulle pitkän miekan, jonka tylppä terä oli osoittamassa ylös. Kun katsoin miekkaa, näin tämän pienen madon tai perhostoukan kädensijan päässä. Sitten huomasin tämän madon tai perhostoukan alkavan liikkua pitkin miekan tylppää terää ja kun se liikkui, miekan terä tuli partaveitsen teräväksi. Tämä hitaasti liikkuva mato ei pysähtynyt ennen kuin se saavutti miekan pään ja miekka tuli täysin teräväksi.

Näky:

Sitten näin toisen miekan, jonka tylppä terä oli osoittamassa ylöspäin. Sitten näin toisen pienen ötökän miekan päässä lähellä kädensijaa, mutta tämä ötökkä näytti erilaiselta. Se muistutti minua kilpikonnasta, mutta se ei ollut kilpikonna. Sillä oli kovalta näyttävä kilpi peittämässä sen ruumista, mutta sen pää ja jalat eivät näyttäneet kilpikonnan päältä ja jaloilta. Sitten tämä pieni olento alkoi liikkumaan pitkin tylpän miekan reunaa ja kun se liikkui, miekan tylppä reuna tuli partaveitsen teräväksi.

Näky:

Sitten tämä käärme ilmestyi ja tämä miekka meni sisälle käärmeen suuhun aina miekan kädensijaan asti. Katsoessani tätä käärmettä, jonka suussa oli miekka, näin kuinka tämä yksi miekka tuli kahdeksi miekaksi ja ne avautuivat käärmeen sisällä kuin saksen ja leikkasivat käärmeen keskeltä kahtia vaakasuoraan.

Näky:

Sitten näin tämän Sarvikuonon ryntäävän kohti minua hengessä.

Näky:

Sitten näin aasin tai urosaasin takaa päin. Tämä oli hyvin outo näkymä, koska se näytti kuin aasi oli maalattu mustaksi maalilla sen takapuolesta alas sen kavioihin. Ainoat kohdat, jotka olivat jääneet maalaamatta, olivat sen ruumis ja häntä. Se näytti kuin se olisi

työnnetty vasten juuri maalattua mustaa seinää. En voi selittää miksi ruskeassa hännässä ei ollut yhtään maalia. Ehkä joku vain maalasi aasin tällä tavoin.

1510. Näky - Raymond Aguilera 15. Kesäkuuta 2000.

Hukkasin jotenkin tämän näyn, mikä oli nauhoitettu toukokuun 10. 2000 13:52. Herra antoi minulle näyn, jossa maaplaneetan yllä oli suuri maalipurkki, ja punaista maalia kaadettiin siitä planeetan päälle.

1511. Profetia - Raymond Aguilera 15. Kesäkuuta 2000 klo 16:45 Espanjaksi.

Kyllä, Reymundo, kaikki tulee menemään hyvin! Kaikki paholaisen asiat ovat saastaisia, kaikki Minun Poikani Kristuksen asiat ovat puhtaita. Kyllä, tämä on syy, miksi haluan sinun menevän Etelä-Amerikkaan. Koska paholaisella on Etelä-Amerikka sidottuna hänen käsissään ja hyvin tiukasti. Täältä tulee kiven päivä, joka tulee iskemään Etelä-Amerikkaan. Kivi tulee tekemään niin syvän reiän, että se tulee pelottamaan maailman. Pyhän Hengen Voimalla, Isä, ja Poika, he tulevat puhdistamaan kaiken Etelä-Amerikasta. Hän tulee puhdistamaan kaiken Yhdysvalloista. Hän tulee puhdistamaan koko maailman.

Täältä tulee Minun Poikani asian ytimeen. Ja Hän tulee saapumaan Pyhän Hengen Voimalla, Isän Voimalla, Pojan Voimalla. Minä tiedän, että maailma ei usko Minua, koska kaikki on menossa hyvin paikoissa, missä siellä on rahaa. Mutta täältä tulee loppu, uskoitte te sitten sen tai ette! Täältä se tulee. Minä tiedän sen tavan, millä se tulee tapahtumaan ja sen ajan jolloin se tulee tapahtumaan. Minä kerron maailmalle ja Minä kerron maailmalle, ja kukaan ei halua kuulla Minua. Kirkot ovat nukuksissa. He uskovat, että heillä on Jumalan Voima, mutta he ovat nukuksissa. He uskovat tuntevensa Raamatun, mutta he tietävät ainoastaan Jumalan sanalla ihmisen tavalla. Täältä tulee päivä, jolloin Minä tulen korjaamaan kaiken asian ytimeen ja siellä tulee olemaan kyynelten virta kaikkien niiden asioiden tähden, jotka tulevat tapahtumaan. Siellä tulee olemaan maanjäristyksiä, myrskyjä ja täältä tulee valtameren vesi, joka tulee menemään ylös ja alas niin korkealle kuin vuoret. Kyllä Reymundo, Etelä-Amerikan päivä, ja maailman päivä, on saapunut.

Minä vain haluan sinun tekevän sen minkä Minä kerron sinulle tarkasti. Kaikki tulee menemään hyvin. Kaikki tulee menemään Jumalan tavalla. Se ei ole tärkeää, jos ihmiset uskovat sinua. Se ei ole tärkeää, jos he kiroavat sinua. Ne asiat, mitä he sanovat, eivät ole tärkeitä. Sillä kukaan ei voi pysäyttää Jumalan Sanaa. Kaikki tulee menemään tarkasti ja asiallisesti niin kuin Minä olen sanonut, ja kuinka Minä olen laittanut sen. Kyllä Minun poikani, valmistaudu, Minä tulen lähettämään sinut Etelä-Amerikkaan Jumalan Rakkaudella, Jumalan Voimalla, Jumalan Sanalla, Jumalan Öljyllä. Koska siellä on monia ihmisiä Etelä-Amerikassa, jotka Minä haluan pelastaa Minun Sanallani, Minun Kädelläni,

Minun Rakkaudellani. Minun on täytynyt vuodattaa öljy paikkoihin, joihin Minä tulen lähettämään sinut. Kyllä Minun poikani, Minä tiedän ettet sinä voi hyvin, mutta Jumalan asiat ovat joskus kovia. Minä tulen lähettämään Minun Enkelini sinun kanssasi asian ytimeen, sillä paholainen on voimakas Etelä-Amerikassa, mutta älä huolehdi tällaisista asioista.

Sillä täältä tulee myrsky, Täältä tulee kivi. Oi, oi, oi, Minä kerroin Etelä-Amerikan perheille, perheille jotka etsivät Minua, että avaisivat korvansa, että avaisivat silmänsä etsimään Minua ja etsimään Minun Poikaani Jeesusta, etsimään Pyhää Henkeä. Sillä täältä tulee ajan hetki, jolloin kyynelten virta tulee virtaamaan asian ytimeen. Kyllä Reymundo, työ mitä olet tekemässä, on hyvin tärkeä, uskovat ihmiset sinua tai eivät. Se on saapunut, loppu. Kyllä Reymundo, loppu on saapunut, loppu on saapunut, loppu on saapunut. Kyllä, mikä häpeä, että maailma ja kirkot eivät kuuntele Minua. Mutta tällä tavalla se on ihmisten asioiden kanssa, paholaisten asioiden kanssa. Se on saapunut asian ytimeen. Kyllä, tässä on kaikki, mitä Minä haluan kertoa teille tänä päivänä, tänä aikana. Kyllä Minun poikani, Minä tulen lähettämään sinut. Minä tulen myös parantamaan sinut, sillä sinä olet tehnyt kaiken, mitä Minä olen sanonut, Jumalan rakkaudella. Mutta kaikilla asioilla on aikansa, heillä on päivänsä. Se on saapunut, paholaisen loppu. Minä olen väsynyt kaikkiin näihin synteihin, asian ytimeen Minä olen väsynyt.

1512. Tapahtuma - Raymond Aguilera 19. Kesäkuuta 2000.

(Tämä on Eva Aguilera, kirjoitan tämän Ray puolesta)

Hei Veljet ja Sisaret,

Juuri nyt olen makaamassa lattialla kyljelläni, En voi liikkua. En tiedä vielä Etelä-Amerikan Missiomatkasta. Carl ja minä rukoilimme sitä eilen ja Herra antoi minulle näyssä saappaan puskemassa alas jonkun selässä, luulen että se oli minun selkäni. En pysty liikuttamaan ruumistani. Kello on noin 4 aamulla. Rukouksen aikana Eva voiteli minut ja paholainen sanoi, että hän on jo sanonut minulle jos menisin Etelä-Amerikkaan hän tulisi vahingoittamaan minua. No, minuun sattuu. En voi liikuttaa ruumistani. En voi nukkua, ja minulla on paljon kipuja. Meidän oli tarkoitus järjestää liput Etelä-Amerikkaan tänään, mutta miltä asiat näyttävät minä en voi mennä juuri nyt. Minä ... minun ruumiini on todella sekaisin juuri nyt ja enkä voi tehdä mitään. Olen rukoillut ja rukoillut ja rukoillut, mutta se ei auta. Joten, tarvitsen rukousta. Tarvitsen rukoussuojaa tullakseni läpi tästä. Tällä hetkellä en voi mennä Etelä-Amerikkaan. En tiedä edes voinko nousta ylös tältä lattialta ja mennä vuoteeseen. Luulen, että tässä oli kaikki nyt.

Ray

1513. Profetia - Raymond Aguilera 28. Kesäkuuta 2000.

Herra sanoi Rio de Janeirossa, "Minun kansani on yhä aidan takana".

1514. Näky - Raymond Aguilera 28. Kesäkuuta 2000 klo 15.

Kun pääsimme lentokoneeseen, Herra antoi minulle näyssä vyönlengin. Sellaisen vyönlengin joka on housuissa.

Profetia:

Sitten Herra sanoi, "Olette menneet läpi ensimmäisen lenkin. Näyttämö on valmis – Näyttelijöillä on heidän roolinsa. Pudota öljy!"

Profetia klo 15:40.

Sitten kun saavuimme toiseen määränpähän, missä me vaihdoimme konetta, Herra antoi minulle näyn kuinka mentiin läpi toisesta lenkistä housuissa.

1515. Tapahtuma - Raymond Aguilera 28. Kesäkuuta 2000.

Kun me saavuimme hotelli Californiaan, Rio de Janeirossa, Carl laitettiin neljänteen kerrokseen ja minut asetettiin seitsemänteen kerrokseen. Me olimme molemmat hyvin väsyneitä, joten me nukuimme. Sitten nukuttuani muutaman tunnin, minä heräsin ja aloin rukoilla.



Profetia:

Sitten Herra sanoi, "Minä olen asettanut sinut seitsemänteen kerrokseen julistaaksesi Minun Kunniaani rukouksen kautta".

Joten rukoilin ja rukoilin ja rukoilin, Herraa julistaakseni Hänen Majesteettisuuttaan ja Hänen Suuruuttaan. En tiedä kuinka kauan, mutta se oli hyvin pitkä aika. (loppu)

Näky:

Sitten Herra antoi minulle näyn suuresta patsaasta. Sitten Herra sanoi, "Tämä patsas ei vertaudu vähääkään Minun Suuruuteeni tai Kuvasta Jumalan Synnittömyyttä ja Puhtautta."

1516. Profetia - Raymond Aguilera 28. Kesäkuuta 2000 klo 15:33.

(Kielet)

Päivä ja hetki on tulossa, jolloin Minä tulen kävelemään tämän maan läpi, ja Minä tulen vaatimaan itselleni sen mikä on Minun ja tuhoamaan loput, näin sanoo Jehova, näin sanoo Jeesus Kristus, näin sanoo Pyhä Henki. Sillä Karitsa tulee saapumaan Voimalla, Suuruudella, Majesteettisuudella Rio de Janeirossa. Mutta paholaisen polku tulee tuhoutumaan, sillä Jumalan Valtakunnalla - Jehovan Valtakunnalla, Jeesuksen Kristuksen Valtakunnalla, Pyhän Hengen Valtakunnalla, ei ole mitään käyttöä asioille jotka ovat likaisia, asioille jotka ovat saastaisia, asioille jotka ovat paholaisesta.

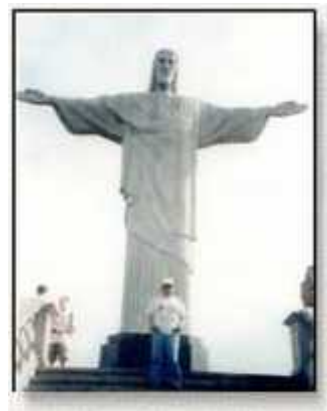

Me olemme merkkäämassa maaperää Öljyllä – Me olemme merkkäämassa Taivaallisia asioita Öljyllä. Lopun aika on saapunut. Lopun aika on tuijottamassa teitä suoraan kasvoihin. Mutta nuo ovat Hengen asioita – Jumalan asioita, Jeesuksen Kristuksen asioita, Jehovan asioita, Pyhän Hengen asioita. Sillä maailma ei tule tunnistamaan Jumalan Voimaa, kunnes se on heidän päällensä, mutta Jumalan Voimaa ollaan juuri nyt merkkäämassa Rio de Janeirossa. Sillä Jehovan tarkoitus ja tahto tulee toteutumaan oikeaan aikaan, oikeassa paikassa.

Taivaan Ovet tulevat avautumaan, ja Taivaan Ovet tulevat vastaanottamaan sen, mikä on kuuluu Taivaaseen. Helvetin ovet tulevat avautumaan, ja tulevat vastaanottamaan asiat jotka ovat helvetistä. Viisaat, oppineet eivät ymmärrä Jumalan asioita. Eivätkä he koskaan tule, mutta te, viattomat, karitsat, nöyrät, ne jotka etsivät Jumalaa puhtaalla sydämellä, tullaan ottamaan Taivaaseen Jumalan Rakkaudella. Ja siellä te tulette elämään ikuisesti ja iankaikkisesta iankaikkiseen. Sillä te ette kuuluneet tähän maailmaan, te kuulutte Taivaaseen, ja siellä te tulette elämään ikuisesti ja iankaikkisuudesta iankaikkisuuteen.

Mutta paholaisella on linnoitus Rio de Janeirossa. Linnoitus tulee rikkoutumaan palasiksi. Jäännökset, jotka selviytyvät Jumalan Kädestä, tulevat kärsimään yli kaiken kärsimyksen. Ne, jotka ovat kuolleet, jotka tulevat kuolemaan, ja ovat likvidoidut, tullaan lähettämään helvetin kuiluun kaikeksi ajaksi, mitä siellä aikaa on. Sillä Jehova, sillä Jeesus Kristus, sillä Pyhä Henki tulee puhdistamaan Rio de Janeiron, Jumalan kostolla, Sydämen puhtaudella. Sillä Hän on tulossa Hänen lampaitaan varten, tarkkuudella, yksityiskohtaisuudella, Taivaan Rakkaudella. Olkoon niin. Olkoon niin. (loppu)



Rio de Janeiro nähtynä patsaalta



1517. Profetia - Raymond Aguilera 28. Kesäkuuta 2000.

Mitä Minä kerroin teille kahdelle (Carl ja minä) Israelissa, on yhä voimassa.

"Mikä menee ylös tulee alas, hyvät ja uskolliset palvelijat. Katsokaa vuotta. Katsokaa vuotta."

1518. Profetia - Raymond Aguilera 29. Kesäkuuta 2000 klo 20:45.

Yhtenä iltana Carl ja minä menimme ulos kävelyille ja etsimään ruokailupaikkaa. Me aloimme kävellä pitkin rantaa kunnes me tulimme rannan loppuun. Ranta tuli loppuun ja alkoi uudestaan tämän kaupallisen alueen toisella puolella. Kun me jatkoimme matkaa tämän kaupallisen alueen läpi etsien ravintolaa, me aloimme kuulla äänekästä kristillistä musiikkia. Ensiksi me pysähdyimme tämän kirkon edessä, mistä musiikki oli tulossa, sitten me jatkoimme kävelemistä pois päin, mutta jostain syystä, me pysähdyimme ja me palasimme ja menimme sisälle tähän kirkkoon. Tämä suuri kirkko oli hyvin täynnä ja me löysimme kaksi paikkaa kirkon perältä. Pystyin todella tuntemaan Pyhän Hengen voiman kun hengen täyttämä musiikki täytti tämän kirkon. Ensin en pystynyt määrittämään tämän

kirkon kirkkokuntaa, mutta aistin sen olevan Katolinen Kirkko, mutta en voinut nähdä yhtään niistä tavallisista risteistä ja patsaista, joita yleensä voi nähdä Katolisessa Kirkossa.

Näky:

Sitten kun silmäni tulivat vedetyksi kovalla äänellä ylistävien ihmisten ylle, aloin tuntea hyvin voimakkaan Pyhän Hengen Läsnäolon. Kun Pyhä Henki alkoi tuntumaan voimakkaammalta, näin Valkoisen Pilven täyttävän koko Kirkon.

Profetia:

Sitten Herra sanoi, "Minä toin sinut tähän kirkkoon näyttääkseni sinulle ne ihmiset, jotka tulevat pelastumaan, sinun Voitelu Missiomatkasi kautta. Raha, joka on annettu sinulle, on tarkoitettu pelastamaan ihmiset tässä huoneessa (ts.. kristityt tällä alueella)."

Tämä oli sen kaltainen viesti, jonka tarvitsin kuulla Herralta. Sillä kun joku vaeltaa uskossa, hän ei yleensä tiedä koko kuvaa tulevista tapahtumista. Minun henkeni alkoi saamaan tämän rauhan, sellaisen rauhan jonka joku saa, kun hän tietää olevansa oikeassa paikassa ja oikeassa ajoituksessa Herrassa. Ylistys Herralle!

Profetia:

Myöhemmin tuona iltana, kun me palasimme hotelliimme, me otimme ehtoollista ja minä katsoin ulos ikkunastani ja näin monia prostituoituja alapuolellamme ulkona kadulla. En tiedä onko prostituutio laillista Rio de Janeirossa, mutta siellä oli monia poliiseja tällä alueella ja heihin ei tuntunut tekevän vaikutusta, että prostituoitut olivat kaikkien hotellien edessä.

Sitten Herra sanoi, "Rukoile katujen prostituoiden puolesta".

Näyt, jotka sain rukoillessani katu prostituoiden puolesta:

Herra näytti minulle suuren käärmeen luurangon (kaikki sen luut olivat kiinnittyneinä), sitten näyn dinosauruksen luurangasta.

Sitten minulle annettiin näky Astronautista kantamassa suurta fluoresenssia oranssinväristä laukkuja. Tässä suuressa laukussa näytti olevan nainen sisällä, mutta en ole varma. Hän oli kävelemässä ylös pengertä tämä suuri oranssi laukku oikean olkapäänsä päällä ja suuri kala hänen vasemman käsivartensa alla.

Joten Carl ja minä rukoilimme, että prostituoitut saisivat muuta työtä kuin prostituution ja Herra antoi minulle näyssä tummia kotitaloussikoja, joilla oli suuret syöksyhampaat. Ne näyttivät kuin ne voisivat painaa 600-700 paunaa. Sitten siat muuttuivat suuremmiksi eläimiksi. Ne näyttivät melkein kuin virtahevoilta tai sarvikuonoilta, sitten ne muuttuivat elefanteista, mutta ne olivat yhä luuria ja tumman näköisiä.

Nyt, minä näen mustan alligaattorin, ja alligaattori käveli keskelle elefanttilaumaa, ja näen alligaattorin syövän jotakin. En ymmärrä näitä näkyjä ollenkaan!

Sitten me rukoilimme Kristus Vapahtaja - patsaan Voitelemisen puolesta, ja Herra sanoi, "Menkää".

Näky:

Sitten Herra antoi minulle näyn sytytetystä sinisestä kynttilästä.

1519. Tapahtuma - Raymond Aguilera 30. Kesäkuuta 2000 klo 12:30.

Kun me saavuimme Vapahtajan Patsaalle, minä voitelin patsaan perustan. Herra vaikutti minut voitelemaan rautaportin pylviä patsaan ympärillä. Sitten Voitelin Rion pohjoisosaa kohti olevan kivivallin. Me vuodatimme pienen määrän öljyä kivimuurin päälle ristin muodossa ja se muodosti pienen vastakkaisen ristin varjon, kun se tippui alas kivimuurin juurelle. Sitten meidät ohjeistettiin lähtemään ja menemään syömään.



Kun olimme lopettaneet Pyhän Vapahtajan Patsaan voitelemisen, tunsin osan Missioni taakasta jättävän minut. Ainakin Rio de Janeiron voitelu on päättynyt.

1520. Profetia - Raymond Aguilera 30. Kesäkuuta 2000 klo 23:45.

Ilta-ehtoollisen ja rukouksen aikana, Herra antoi minulle seuraavan Sanan.

Profetia:

Karuselli menee ympäri ja ympäri, eikä ikinä pysähdy.

Näky:

Sitten minulle annettiin näyssä bussi, ja Sana, "Ole varovainen ettet missaa bussia, sillä seuraava tulee 90 minuuttia myöhässä".

Sitten kuulin demonin sanovan, "Wow!"

Näky:

Sitten sain näyssä nipun kookospähkinöitä sidottuna yhteen – sitten kaksi pistävää keltaista silmää katsoivat minua. Sitten sana sanoen, "Miksi olet lähtemässä!" (demoni)

Tapahtuma:

Rukoillessani seuraavan päivän lentokonematkan puolesta, Herra sanoi, "Kaikki tulee menemään hyvin".

Näky:

Sitten minulle annettiin näky villihevosista laukkaamassa vauhkoina.

Profetia:

Rukoillessani Rio de Janeiron Mission puolesta, Herra sanoi, "**Se on tehty**".

Näky:

Sitten Herra antoi minulle näyssä hyvin suuren junan, jonka rullat olivat ihmisen kokoiset. Ihmiset olivat juoksemassa junaan, mukaan lukien nainen ja lapsi.

1521. Näky - Raymond Aguilera 2. Heinäkuuta 2000 klo 21:30.

Protestanttisessa kirkossa Sao Paulossa ylistyksen aikana, sain näyssä Yhdysvaltojen lipun, jossa oli raidat mutta saatanallinen pantagrammi oli tähtien tilalla vasemmassa yläkulmassa, lipun neliön muotoisessa osassa.

Tapahtuma:

Sitten Herra käski minun katsoa kaikki ihmisiä kirkossa, ja asetti tämän vaikutelman henkeeni, "Katso Minun Karitsoitani etsimässä Minua!"

Profetia:

Sitten Herra sanoi, "**Tulen pelastamaan heidät sen kautta mitä sinä olet tekemässä**" (Tekemällä tämän missiomatkan)

Tapahtuma:

Tässä suuressa Protestanttisessa Kirkossa, jossa oli yli 5,000 jäsentä, aistin paljon ylpeyttä johtajistossa, ja kysyin Herralta, "Mitä sanot johtajistosta täällä?"

Ja Herra sanoi, "Mikä on tärkeää, ovat ihmiset tällä puolella lavaa – muut eivät ole niin tärkeitä." Minä olin seisomassa ylistävän seurakunnan puolella, ihmisten kanssa, sisällä tässä kirkossa.

Kommentit:

Herra antoi minulle vaikutelman, että tämän kirkon johtajiston ylpeys oli kompastuskivi heidän kirkolleen.

Näky:

Myöhemmin Ehtoollisen aikana, Herra antoi minulle näyn sukellusveneestä veden pinnan alapuolella, näin sen rysähtävän jääseinämän läpi.

1522. Tapahtuma - Raymond Aguilera 3. Heinäkuuta 2000.

Käyntimme Maanaimin koulussa Sao Paulon ulkopuolella, Brasilialainen Kristillinen esikoulu, peruskoulu and keskikoulu, köyhille lapsille iältään 3-14.



Herra antoi minulle tämän Sanan saavuttuamme koulun aulaan, "Voitele kaikki neljä kulmaa ja koulun keskusta."



Kun olimme saaneet koulun alueet voidelluksi, Herra sanoi, "Tee suuri risti juuri voitelemasi koulun alueiden keskelle - maasta."

Kun me ensimmäisen kerran aloimme etsimään maata tehdäksemme suuren ristin, me menimme hylätylle alueelle, jossa poltettiin roskaa. Sillä me näimme, että siellä oli kasa maata, mutta Herra sanoi, "Ei – Ei tätä maata!"

Kun me kolme aloimme etsiä jostakin maata lisää, yksi meistä näki juuri tuodun santakasan, mitä aiottiin käyttää rakennustöihin. Joten me käytimme sitä tehdäksemme suuren ristin koulun alueen keskelle.

Sitten myöhemmin Herra sanoi, "**Menkää rauhassa**"

Lisää kuvia: Sonia, kouluopettaja ja Carl koululaisten kanssa ja hänen äitinsä, ja äiti 8 lapsensa kanssa.



Näky:

Ehtoollisrukouksen aikana, Herra antoi minulle näyn teräsrakennelmasta, joka muistutti minusta muodoltaan Washingtonin monumenttia, mutta se oli teräsrakennelma, jonka muoto oli tehty I-palkeista ja X muotoisista teräspalkeista. Kun katselin sitä, se höyrystyi ja

putosi maahan kuin tomu.

Huom: Päiviä myöhemmin Brasilian Pääkaupungissa, me löysimme tämän teräs rakennelman, jonka näin tässä näyssä.

Profetia:

Sitten Herra sanoi, "Minä tulen tuhoamaan Brasilian epäjumalat."

Näky klo 12:30 AM:

Minulle näytettiin keskikokoinen kilpikonna, noin ruokalautasen kokoinen, ja se oli jonkun kädessä. Sitten se tuotiin kohti jonkun suuta ja sen pää puraistiin irti.

Näky seuraavana päivänä:

Me menimme Carlin Brasilialaisen ystävän talolle, Carlin syntymäpäivää varten ja Herra antoi minulle näyssä hyvin pitkän suorakulmaisen pöydän – joka jatkui niin pitkälle kuin minun hengelliset silmäni pystyivät näkemään. Voin nähdä pöydällä koko matkan lautasia ja viinilaseja, mutta viinilasit olivat ylösalaisin.

Näky:

Sitten tämä pöytä näky muuttui ja viinilasit käännettiin oikein päin ja nyt ne olivat täynnä viiniä.

Näky:

Sitten näin suuren Jim Bowie tyyppisen puukon, mikä oli leikkaamassa syväälle Etelä-Amerikkaan.

Näky:

Sitten näin kultavirran.

Profetia:

Sitten Herra sanoi, "Siellä tulee olemaan kultavirta Brasilissa. Sitten kultavirran jälkeen, siellä tulee olemaan veren virta."

Näky:

Sitten Herra antoi minulle näyn harmaista askelmista (marmorinväriset) johtamassa johonkin paikkaan.

Näky:

Sitten näin suuren kultaisen ruskeanvärisen sian, jolla oli litteä kärsä. Voin nähdä, joku on vetämässä sikaa köydestä, joka oli kiedottu sian kärsän ympärille.

Profetia:

Sitten Herra sanoi, "Pysykää keskittyneinä, asian ytimessä, demoniset voimat ovat vahvoja."

Tapahtuma:

Myöhemmin tuona päivänä, sain Herralta ohjeet voidella Flavia öljyllä. Sillä Flavialla oli terveysongelmia maksassaan. Hän oli Carlin ystävä Brasilissa.

1523. Näyt - Raymond Aguilera 4. Heinäkuuta 2000.

Rukoillessamme Flavian puolesta Herra antoi minulle seuraavat näyt.

Näky:

Herra antoi minulle näyn kahdesta maamassasta, joiden välissä oli sateenkaari sillan ylityksen alla.

Vahvistus huom.:

Myöhemmin Venezuelan maassa me löysimme tämän sillan ja sateenkaaren sen alla.

Näky:

Sitten näin alumiinitikkaat kurkottamassa kohti "Sateenkaari Siltaa".

Näky:

Sitten näin sateenkaaren taivaalla – Se oli hyvin leveä ja pitkä.

Tapahtuma:

Me rukoilimme Flavian terveyden puolesta ja voitelimme hänet öljyllä.

1524. Tapahtuma - Raymond Aguilera 5. Heinäkuuta 2000 klo 11:30.

Saavuttuamme kävellessäni Brasilian lentokentällä, näin julisteen Brasilin tietoliikennetornista. Se oli samanlainen kuva tai muoto kuin Washington Monumentissa tai teräsrakennuksessa, jonka Herra oli antanut minulle 2 päivää aiemmin Heinäkuun 3. Tämä rohkaisi minua, sillä nyt tiesin, että aiempi näky oli ohje Herralta, mitä Hän halusi meidän Voitelevan Brasiliassa. Herra totisesti on SUURI!



Saavuttuamme Braziliin ja kirjauduttuamme hotelliin, kävelin hotelliimme ja minulla oli tunne maan vajoamisesta (niin kuin olisi hississä). Sitten sain saman tuntemuksen ylhäällä huoneessani.

Näky:

Sitten näin näyssä hyvin suuren kirkkaan kananmunan muotoisen jutun – se oli vähitellen täyttymässä sinisellä nesteellä.

Näky klo 16:

Sitten näin Valon maan tasolla liikkuvan hitaasti ylöspäin, ja se jätti tietoliikennetornin puhtaan valkoiseksi.

Näky:

Sitten näin räjähdysten ja sienipilven.

Näky:

Näin pyöreän sylinterin, mikä oli litteä ja pyöreä päältä (aika suuri, kuin rakennus, mutta en ole varma). Sitten pitkä vaakasuora terä tuli alas ja leikkasi syvälle yläpintaan, ensin yhteen suuntaan, sitten toiseen, muodostaen ristin.

1525. Profetia - Raymond Aguilera 5. Heinäkuuta 2000 klo 16:50.

"Menkää, hyvät ja uskolliset palvelijat."

Näky:

Näin kuvan ulkoavaruudessa, hahmosta, joka oli puhtaan valkoinen. Se oli kuin tämä hahmo olisi katsonut alas jonkinlaisen reunan yli (Näin tämän hahmon vyötäröstä päähän asti)

Näky:

Näin omega symbolin (Kreikan aakkosten viimeinen kirjain) ja sitten omega muuttui sydämeiksi.

1526. Profetia - Raymond Aguilera 5. Heinäkuuta 2000 klo 18.

Kun me olimme Brasilian viestintätornin huipun tasanteella, Herra sanoi, "Vuodata öljy suuntaan mihinkä aurinko laskee."



Sitten Carl näytti minulle pyöreän, sylinterinmuotoisen tankin (Se näytti samalta kuin aiemmassa näyssäni ollut tankki, joka leikattiin ristinmuotoon).



Profetia:

Sitten Herra sanoi, "Tankki on merkki, osoittamassa auringon suuntaa. Tämä on se Voitelemisen suunta tornissa."

Näky 23:30 :

Rukoillessani seuraavan päivän Buenos Airesin matkan puolesta, sain näyssä viisisakaraisen Kenraalin tähden (se oli vähän koholla) sileällä pinnalla (En saanut selvää sen oikeasta koosta)

1527. Profetiat ja Näyt - Raymond Aguilera 6. Heinäkuuta 2000.

Näky klo 5:15 :

Näin kirkkaan muovisen kupolin.

Profetia klo 8:20 :

Herra sanoi, "Minä tarvitsen Pyhiä Miehiä."

Profetia klo 14:45 :

Herra sanoi, "Vaahtomuovi" (Espanjaksi).

Vahvistuksia:

1) Jäin odottamaan lentokentälle kun Carl meni taksilla Porto Allegroon, ennen lentoamme Buenos Airesiin. Lentokentällä katsoin ylös ja näin saman kirkkaan muovisen kupolin, jonka olin nähnyt aiemmin näyssä, näyttelykaapissa Porto Allegro lentokentän pienoismallin yläpuolella. Tunsin, että tämä oli vahvistus sille, että minun pitäisi pysyä lentokentällä, kun samaan aikaan Carl meni Porto Allegroon.

2) Kun me saavuimme Buenos Airesiin, me menimme ensimmäiseen hotelliin, mutta huone oli haiseva ja ilman ulkoikkunoita. Joten me menimme Best Western Hotelliin ja sieltä meille tarjottiin paremmat huoneet alennetulla hinnalla. Huomasin myös, että tyynyt olivat tehty vaahtomuovista. Tämä vahvisti aiemmin saamani Sanan, "Vaahtomuovi" (Espanjaksi).

Näky:

Näin lentokoneen propellin – propelli tyyppisen.

Näky:

Näen vuohen kallon, jossa oli pitkät taaksepäin kaartuvat sarvet.

Näky:

Näin suuren pyöreän kiven, liikkuvan läpi avaruuden – jättäen liikkeessaan jälkeensä usvaisen vana. Luulen, että se oli matkalla kohti meidän aurinkokuntaamme.

Kun rukoilimme, että pitäisikö meidän pysyä hotellissa.

Herra sanoi, "Kyllä."

Sitten kuulin äänen sanovan, "Miksi me olemme täällä? Oletko sinä täällä voidellaksesi minun kaupunkini?"

1528. Tapahtuma ja Profetia - Raymond Aguilera 7. Heinäkuuta 2000 klo 15:30.

Ollessamme Kaupunkikiertoajelulla Buenos Airesissa, Argentiinassa, tiesin kiertuebussissa, että Casa Rosado edessä (Pink House tai Argentiinan Presidentillinen Palatsi, Argentiinan Presidentin työasunto) olisi se paikka, joka pitää Voidella. Joten me Voitelimme lipputangon perustuksessa olleen kyltin Casa Rosado edessä.

Jälkeenpäin Herra sanoi, ”Peskaa kätenne.”

Joten me pesimme ja huuhtelimme kätemme ennen kuin lähdimme aukiolta yleisellä suihkulähteellä.

Näyt rukouksen aikana:

Näky:

Sain näyn jonkinlaisesta bannerista ja aasista istumassa kielekkeellä sen hännän ollessa reunan yli. Sitten tämä banneri yritti leikata aasin hännän.

Näky:

Näin pyyhkeen, jota pidettiin kiiltävässä kultaisessa tai pronssisessa silmukassa.

Näky:

Sitten näin aasin ja pyyhe putosi alas kuin se tulisi korkeasta rakennuksesta.

1529. Tapahtuma - Raymond Aguilera 8. Heinäkuuta 2000 klo 1.

Rukoillessani Herraa koskien minun uskollisuuttani Kristillisessä vaelluksessani, Herra antoi minulle seuraavat näyt.

Näky:

Näin näyn kilpikonnasta, jonka pää oli vähän ulkona kilven alta, kävelemässä hitaasti ja suoraan.

Näky:

Sitten näin näyn sytytetystä sikarista.

Näky:

Sitten näin näyssä pyöreän kivisen huvimajan, jonka läpi kasvoi vihreä puu.

1530. Profetia - Raymond Aguilera 8. Heinäkuuta 2000.

King of Kings -kirkossa Buenos Airesissa, Argentiinassa, Herra sanoi, "Anna tälle nuorelle miehelle (avustava pastori) Prophecy.org verkko-osoite.

1531. Näky - Raymond Aguilera 9. Heinäkuuta 2000 klo 11:30.

Ollessani de Reyes Kirkossa Herra antoi seuraavat näyt.

Näky:

Näin tämän näyn kauniista läpinäkyvästä sinisestä jalokivestä kaulakorussa.

Profetia:

Sitten Herra sanoi, että tämä nainen (nainen joka johti ylistystä) oli yhtä kallisarvoinen kuin tämä jalokivi, jonka olin nähnyt aiemmin.

Tapahtuma:

Herra näytti minulle vauvan kirkossa, ja sitten Hän sanoi, että syy miksi olin tässä jumalanpalveluksessa, oli laskea käteni tämän vauvan päälle (6-kuukauden ikäinen vauva ja hänen äitinsä istuivat edessämme) ja rukoilla vauvan puolesta.

Profetia:

Sitten Herra sanoi, "Minä tuon hänet takaisin".

Näky:

Herra näytti minulle jotain, joka näytti kuin kuoleman enkeliltä. Ensimmäisellä vilkaisulla näytti kuin sillä oli päällään harmaa tai hiilenvärinen kaapu, mikä myöhemmin muuttui valkoiseksi, mikä näytti kuin Kristukselta. Hän kantoi pientä koria oikeassa kädessään.

Näky:

Sitten näin tunnelin, jonka seinillä oli kaikenlaisia kiviä ja valkoinen valo tunnelin päässä. Keskellä tätä tunnelia rinkan kokoinen sininen reppu, jossa oli kiristysnyöri, jonka tiesin olevan täynnä kiviä. (loppu)

1532. Näky - Raymond Aguilera 10. Heinäkuuta 2000.**Näky:**

Minä näin moottoriruoholeikkurin; Tässä ruohonleikkurissa oli kaksi moottoria vierekkäin yhdessä roottorissa. Herra antoi hengessä sellaisen ymmärryksen, että minä ja Carl olimme nuo kaksi moottoria.

1533. Tapahtuma - Raymond Aguilera 11. Heinäkuuta 2000 klo 12:30.

Kun Carl ja Minä kävelimme Santiagon kaupungin lävitse, Chilessä, Herra asetti vaikutelman henkeeni, että meidän pitäisi löytää sanomalehden toimisto ja asettaa mainos sanomalehteen. Tämä hengellinen vaikutelma kasvoi vahvemmaksi ja vahvemmaksi, joten mainitsin sen Carlille. Me näimme vartijan toimistokompleksin edessä ja kysyimme häneltä, tiesikö hän missä sanomalehden toimisto olisi, mutta hän ei tiennyt missä kaupungin lehti sijaitisi. Joten me rukoilimme johdatusta, kun me kävelimme kaupungin

lävitse, löytääksemme sanomalehtitoimiston. Me tulimme jollakin tavalla johdatetuksi sivukadulle, ei kovinkaan pitkän matkan päästä siitä kohdasta, missä tämä vaikutelma tuli minulle hengessä. Siellä me löysimme sen edestä kyltin, missä vaikutti olevan erilaisten julkaisujen nimiä. Me kysyimme sisältä, ja vastaanottovirkailija pyysi englantia puhuvaa työntekijää auttamaan meitä. Kävi ilmi, että hän oli Suomesta. Toimien uskossa, me kysyimme normaalien mainosten hintoja tässä ilmaisessa viikoittaisessa sanomalehdessä, mikä meni Santiagon lähiseudulle ja sen yli 300,000 asukkaalle. Me saimme normaalien mainosten hinnat ja Suomalainen mies alkoi kääntämään meidän englanninkielistä tekstiä espanjankielelle ja me menimme ulos rukoilemaan pitäisikö meidän asettaa tämä mainos.

Sitten Herra sanoi, "Voitele rakennuksen edusta ja mene asettamaan mainos."

Sen jälkeen kun olimme maksaneet mainoksen, me menimme ulos Voitelemaan maaperän.

Sitten Herra antoi meille ohjeet, minkä kohdan Voidella. Hän sanoi, "Voitele ruoho (betonisen jalkakäytävän vasemmalla puolella), ja pallon muotoinen monumentti. Sitten Herra sanoi, "Voitele ruoho betonisen pallonmuotoisen monumentin oikealta puolelta, sitten Voitele puun edusta". Tämä oli jalkakäytävän edessä. Minä huomasin, että tämä muodosti kolmion, se muistutti minua Kolminaisuudesta.

Sitten Herra vaikutti henkeeni, että meidän Voitelutyömme Chilessä oli valmis.

Mainos, jonka me asetimme PLC Publicaciones Lo Castillo SA:

Jeesus on Tulossa!

El Señor lähetti meidät 15,000 Km Yhdysvalloista rukoilemaan Chilen, Brasilian, Argentiinan, Perun, Kolumbian, ja Venezuelan puolesta.

Rukoilkaa meidän kanssamme kadotettujen ja teidän veljienne ja sisarienne puolesta Kristuksessa.

Reymundo Aguilera ja Carlos Gustafson

Verkkosivu: www.prophecy.org

Sitten rukouksen aikana me kysyimme Herralta, "Miksi sinä toit meidät Etelä-Amerikkaan?"

Herra sanoi, "Minä toin teidät Etelä-Amerikkaan, koska Minä rakastan teitä."

Sitä öljyä koskien, jonka vuodatimme sanomalehtitoimiston eteen, Carl rukoili, että tämä olisi Jumalan sinetti Hänen sielujensa ylle Chilessä.

Sitten Herra sanoi, "Carl rukoili oikein".

Me olemme nyt matkalla Limaan, Peruun ja Herra antoi minulle näyn.

Näky:

Näin pyöreän pallon, kuin ilmapallon jonka pinta oli tehty jäästä. Sitten jäänaskali tuli ylhäältä ja pisti sitä alaspäin ja se räjähti.

Tapahtuma klo 16:

Me olimme kävelemässä Mira Floresin kaupunginosassa Limassa, Perussa. Tämän kävelyn aikana Herra vaikutti henkeeni, että Voitelisin Hyvän Paimenen Episkopaalisen Kirkon, mikä oli matkalla voileipäbaarin, jossa aioimme syödä. Joten paluu matkalla sieltä Voitelimme Kirkon.

Klo 16:30.

Palattuamme hotelliimme minulla oli paha päänsärky, joten rukoilimme Voitelemisten ja päänsärkyäni puolesta.

Sitten Herra sanoi, ”Se on tehty” (Tämä tarkoitti Liman, Perun Voitelemista).

Näky:

Sitten sain näyssä punaisen tiilimuurin, jonka näin romahtavan kun rukoilimme.

Näky:

Sitten näin Leijonan pään – se avasi suunsa ja valkoinen valotulva tuli ulos. Se oli hyvin voimakas.

Näky:

Sitten näin numeron ”3”.

Näky: klo 20:30.

Sitten näin pyöreän kalan.

Näky:

Sitten pyöreä kala muuttui miekkakalaksi.

Tunsin hengessä jotain Hengen Miekasta.

Me rukoilimme koskien Perun Missiomatkaa kokonaisuudessaan.

Herra sanoi, ”Se on päättynyt”.

1535. Profetia - Raymond Aguilera 15. Heinäkuuta 2000 klo 12:30.

Bogotássa, Kolumbiassa

Profetia:

Tuli on tulossa alas ja iskee tähän paikkaan – tuho tulee olemaan ankaraa. Jos haluatte pelastautua, teidän täytyy jättää tämä kaupunki. Jumalan kosto tulee kohtaamaan tämän paikan, niin kuin sanoin sen, niin se tulee tapahtumaan. Ihmiset uskovat, että he voivat pilkata Jumalaa ja selvitä siitä. He ovat valitettavasti erehtyneet, sillä Jumalan peukalo tulee alas tuhoamaan sen, mikä on paha, mikä ei ole Jumalasta. Minä aion erottaa lampaat vuohista. Minä tulen suojelemaan lampaat ja tuhoamaan vuohet. Portto tullaan vapauttamaan.”

Sitten Herra sanoi, ”Linna”

Sitten Herra sanoi, ”Rukoile moottoripyöräilijöitten puolesta”

Klo 12:50 :

Herra sanoi, ”Mikä menee ylös, tulee alas.”

Tapahtuma:

Meidän ajomme aikana (Carl, Manuel sähköpostilistaltamme, ja minä) Bogotán läpi etsimässä paikkaa Voideltavaksi, me näimme hautausmaan ja rukoilimme pitäisikö meidän Voidella täällä ja Herra sanoi, ”Hautausmaa.”

Sitten myöhemmin Herra sanoi, ”Varokaa”.

Sitten Herra sanoi, ”Asco”, Espanjan sana mikä käännettynä on kuvottava.

Herra sanoi, ”Cascara” (Espanjan sana tarkoittaen kuori, iho, pinta)

Sitten Herra sanoi, ”Portto”

Profetia:

Sitten Herra sanoi, ”He ovat prostituoimassa Minun Sanaani. Sinä tulet tietämään sen kun näet sen. Minä aion tehdä tästä paikasta hautausmaan. Uskotteko te, että Minä olen sokea ja en näe näitä pahoja asioita tässä paikassa? Uskotteko, että Minä olen tyhmä ja enkä tulisi korjaamaan sitä mikä on väärin? Kaupunki tulee olemaan kuin tämä hautausmaa.”

Sitten kun me rukoilimme ja kävelimme hautausmaan lävitse näin hengessä, että jotakin oli avautumassa ja jotakin oli menossa ylös.

Sitten Herra sanoi, ”Saksalainen”.

Sitten me näimme Saksalaisen hautamerkin.

Sitten Herra sanoi, ”Tämä Saksalainen kaveri petti Jumalan.”

Sitten Herra sanoi, ”Astu ulos tänne ja kävele ja rukoile enemmän keskeistä jalkakäytävää kohti.”

Kun me jatkoimme kävelemistä, näimme lähellä korkean toimistorakennuksen ja Herra sanoi, ”Tämä rakennus on se, mihinkä hän tulee iskemään.”

Rakennuksen huippu näytti kuin nuolen pyrstöltä.

Näky klo 10:40:

Näin messinkisen vuoderungon, jossa oli patja ja valkoinen lakana.

Näky:

Sitten näin suuren padon, missä oli suuri tulvalamppu, joka valaisi padon seinämää. Sitten näin vesisyöksyn tulevan kuin virta sinne, missä valo oli ollut valaisemassa.

1536. Profetia - Raymond Aguilera 16. Heinäkuuta 2000 klo 10:15.

Katolisen Kirkon jumalanpalveluksessa Bogotássa:

Herra sanoi, ”Minun Kirkkoni on siteissä, mutta Minä tulen vapauttamaan nämä siteet.”

Näky:

Kirkon Jumalanpalveluksen aikana näin valkoisen savunkaltaisen pilven ilmestyvän alttarin ja ehtoollispöydän yläpuolelle. Se nousi alttarin takana noin kuuden jalan korkeuteen, puoleen väliin ristiä ja Kristus hahmoa. Sitten kun pappi puhui, pilvi muuttui tulipatsaaksi, läpimitaltaan 18 tuumaa, ja se pyöri ympäri. Sitten papin puhuessa tuliset pyörretuulet menivät koko kirkon penkkien läpi.

Sitten Herra sanoi, ”Minun Sanani ei palaa tyhjänä takaisin.”

Nautittuani ehtoollisen ja palattuani istuimelleni sain näyn.

Näky:

Jumalan vasen Silmä oli katsomassa suoraan minua, silmästä silmään.

Sitten Herra sanoi, ”Minä tulen suojelemaan Minun Laumani ja Minun Ruumiini.”

1537. Tapahtuma - Raymond Aguilera 16. Heinäkuuta 2000 varhain aamulla.

Kuulin puhelimen soivan kaksi kertaa, ja sitten tajusin ettei se ollut huoneen puhelin, vaan puhelimen ääni soi hengessä.

Näky:

Näin naisen kultaisen kruunun, kiinteä edestä, mutta siro muotoilultaan.

1538. Näky - Raymond Aguilera 16. Heinäkuuta 2000 klo 18.

Näky:

Näin sonnin sarven, joka näytti sellaiselta jolla voi tehdä äänen. Näin jonkun yrittävän katsoa sarven sisään ja tämän henkilön nenä ja suu imeytyivät sisälle.

Näky:

Näin kultaisen vasikan – jokin otti kiinni vasikan päästä ja sai sen suistumaan alas, vääntymään ja katkaisemaan sen niskan.

Näky:

Näin nuolen.

Näky:

Näin ristin, jonka kynttilän sen päällä.

1539. Profetia - Raymond Aguilera 17. Heinäkuuta 2000 klo 3.

Herra sanoi, "Gas." ; gas = kaasu, bensiini

Sitten Herra sanoi, "Minun Kirkkoni" Espanjaksi (Mi Iglesia).

Näky klo 9:30

Näin hautakiven ja halon sen yläpuolella.

Näky:

Näin kynttilän, jolla oli kaksi kannatinta.

Sitten kun me rukoilimme tulisiko meidän rukoilla jotain tai tehdä muuta Bogotassa. Herra sanoi, "Te olette valmiita."

Rukoillessani Kolumbian Voitelemista koskien, Herra antoi minulle seuraavaa:

Näky:

Näin Kotkan lentämässä palavan padan läpi.

Herra sanoi, "Se on tehty".

1540. Tapahtuma - Raymond Aguilera 17. Heinäkuuta 2000 klo 20.

Me saavuimme Caracasiin, Venezuelassa ja me rukoilimme Herraa, jos hotelli Savoy olisi hyvä valinta? Sitten Herra antoi minulle näyssä takaperin olevan 7.

Sitten Herra sanoi, "X merkkää paikkaa."

Sitten myöhemmin tänä iltana Herra sanoi, "Siemen, siemen, siemen, siemen, siemen "

Näky 22:45 Caracasissa.

Herra näytti minulle kiertävän tuulettimen (pöytätuulettimen tyyppisen) – sen siivet olivat liikkumassa ympäri.

Näky:

Sitten Herra näytti minulle yleisavaimen pään (sen pään, joka avaa oven).

1541. Profetia - Raymond Aguilera 18. Heinäkuuta 2000.

Herra sanoi, ”Laita öljy mihin tahansa paikkaan Caracasissa”

Kysyin Herralta, laitanko öljyn myös hotellin eteen ja Herra sanoi, ”Laita öljy mihin tahansa paikkaan Caracasissa”.

Joten testasin Hengen nähdäkseni jos se tunnustaisi Jeesuksen, ja se teki sen.

Klo 12:30

Voitelin maan puistossa suuren suihkulähteen vieressä.

Klo 12:44

Kävellessäni puiston läpi kohti Caracasin vanhaa keskustaa Herra sanoi, ”Tiesin, että te tekisitte sen hyvät ja uskolliset palvelijat.”

Tapahtuma klo 22:

Ehtoollisen alun aikana, Herra sanoi, ”Me tuotamme paljon hedelmää.”

Rukoillessani siunausta Etelä-Amerikan ihmisille, Herra antoi minulle seuraavan:

Näky:

Näin kuinka valkoiset pilvet peittämässä vuoria. Pilvet olivat puolivälissä vuoren rinnettä.

Sitten Herra sanoi, ”Pilvet tulevat peittämään vuorten huiput”

Profetia klo 23:20

Mieletön ihminen ajattelee, että Minä olen hullu, mutta Minä tulennäyttämään hänelle kuka hullu kun Minä isken Kädelläni. Minä aion rikkoa kaikki sinun linnakkeesi ja rikon sinut kahtia. Pankaa ylös Minun Sanani, näin sanoo Jehova sillä Minä en valehtele!

Huom: Tunsin, että osalla tätä Profetiaa oli jotain tekemistä Miamin hengen kanssa.

Näky:

Sitten sain näyn monista lampaista.

1542. Tapahtuma - Raymond Aguilera 19. Heinäkuuta 2000 klo 23:20.

Me saavuimme takaisin Miamiin ja tapasimme Dougin e-maili listalta ja Herra antoi minulle nämä näyt rukouksen aikana.

Näky:

Näin hengessä hevosen luurangon seisomassa, sillä oli vain iho ja karvat.

Näky:

Näin jousen, jossa oli kolme nuolta yhtä aikaa – jokaisessa tulet niiden kärjissä. Dougille tuli mieleen Vanhan Testamentin sanankohta.

33/38:

[Hes. 37:1](#) Herran käsi tuli minun päälleni ja vei minut pois Herran hengessä ja laski minut keskelle laaksoa. Ja se oli täynnä luita.

Näky:

Näen monia lampaita karsinassa.

1543. Näky - Raymond Aguilera 3. Elokuuta 2000 klo 20:45.

Ylistyksen aikana Herra antoi minulle näyssä lohikäärmeen lentävän ilmassa tehden lentoakrobaattisia temppuja. Katsoessani lähemmin voin nähdä miehen ratsastavan lohikäärmeen selässä. Näytti siltä kuin tämä lohikäärme todella välitti tästä miehestä, sillä he tekivät käärypyöriä ja kaikenlaista lentoakrobatiaa. Katsoessani näin heidän laskeutuvan maahan ja mies kiipesi alas maahan ja lähti kävelemään pois. Kävellessään pois selkä lohikäärmeeseen päin, lohikäärme väänsi suurta häntäänsä ja iski miestä todella kovaa. (loppu)

1544. Näky - Raymond Aguilera 10. Elokuuta 2000 klo 21:00.

Ylistyksen aikana Herra antoi minulle näyn kukkaruukusta, johon oli istutettu suuri Kukka. Ainoa outo asia oli, että Kukkaruukku ja Kukka leijuivat ilmassa ja ylösalaisin.

Profetia:

Sitten Herra sanoi, "Tämä on kirkko tänään!"

Näky:

Sitten minulle näytettiin hyvin suuri Majakka. Katsoessani sitä, näin ettei siinä ollut valoa huipussa. Siinä oli tämä suuri Tuli Talonomaisen ikkunallisen alueen sisällä. Tämä näytti minusta oudolta, ja katsoessani Majakkaa, jonkinlainen sprinkleri käynnistyi ja nyt tämä vesisprinkleristä tuleva vesisade ympäröi Majakan.

Tapahtuma:

Sitten myöhemmin Raamattupiirissä minulta kysyttiin, olinko kuullut Sanan tai nähnyt näyn Herralta. Sanoin, "En!" sillä en tiennyt kuinka selittää sen mitä olin nähnyt tai halunnut puhua, mutta kuten yleensä Eva pakotti minua kertomaan mitä olin nähnyt. Joten sanoin raamattupiirin ihmisille uudestaan, ei. Sitten Eva aloitti antamaan omaa tulkintaansa. Sitten jostain tuntemattomasta syystä minun suuni alkoi puhua. Ja aloin kertomaan, että Majakka oli Isä ja Tuli oli Jeesus Kristus, ja Vesi oli Pyhä Henki. Tämä yllätti jopa minut! (loppu)

1545. Tapahtuma - Raymond Aguilera 16. Elokuuta 2000 klo 17.

Herra ohjeisti minua tänä iltapäivänä rukoilemaan Arizonan Senaattorin John McCainin puolesta; joka oli ehdolla Yhdysvaltojen Presidentiksi viime vuonna.

Näky:

Sitten Herra antoi minulle näyssä hopeiselta näyttävän lusikan, jossa oli timantti. (loppu)

1546. Tapahtuma - Raymond Aguilera 16. Elokuuta 2000 klo 18.

Rukouksen aikana pyysin Herralta taloudellista apua, sillä olen täysin varaton. Herra on neuvonut minua luottamaan Häneen, ja ostamaan uuden tietokoneen, ja tämä oli jättänyt minut täysin ilman rahaa. Joten Eva ja minä odotamme Herraa, ja rukoilemme joka päivä.

Näky:

Joten tämän rukouksen aikana, Herra antoi minulle näyssä pienen kala, jolla oli iso Miekka suussaan. (loppu)

Sitten myöhään tänä iltana (21:30) Eva tuli ylös tietokonehuoneeseen ja antoi minulle paketin. Yllätyksekseni se oli minun ensimmäinen ilmainen kopio Profetia Kirja 4:sta, kirjan kustantajalta. Luulen, että UPS-lähetti jätti ulkopuolelle portaille kertomatta meille. Näyttää siltä kuin loput ilmaisista näytteistä (Kirjat 1, 2, 3) saapuvat vasta 4 viikon kuluttua.

Tämä sai minut soittamaan kirjan kustantajalle nähdäkseni jos vähän rahaa olisi tulossa sieltä, mutta kuulostaa siltä kuin se tulisi kestämään useita, useita kuukausia ennen kuin mitään tapahtuisi siellä. Luulen, että kirjarahoja lähetetään vain määrättyinä kertoina vuodessa. Sitten Profetia Kirjojen pitäisi myös myydä ennen kuin tämä tapahtuisi. Ajattelen, että Herran ajoitus on Herran ajoitus.

1547. Näky - Raymond Aguilera 16. Elokuuta 2000 klo 21:30.

Rukouksen ja ylistyksen aikana aloin rukoilla terveyteni puolesta, sillä olin tuntenut itseni erittäin sairaaksi vatsasta. Ja rukouksen aikana Herra antoi näyn, jossa tämä Ovi oli

avautumassa. Rukoilin ja rukoilin kielillä, sillä tämä pelotti minua. Minun mieleeni tuli – että Herra oli kertomassa minulle, että tulisin kuolemaan! Sillä kun katsoin tätä avautuvaa Ovea, voin nähdä hyvin Kirkkaan Valon ilmestyvän toisella puolen Ovea.

Joten kysyin Herralta, "Oletko kertomassa minulle, että tulen kuolemaan?"

Herra sanoi, "En, Minä tulen avaamaan sinulle Tiedon ja Viisauden Oven sinulle."

Kuultuani tämän aloin rukoilla vapautuneemmin. Sitten Herra näytti minulle tyhjän kanootin virtaavan joen törmällä. Hengessä vain jatkoin tyhjän kanootin katsomista, kunnes ilman varoitusta näky muuttui, ja nyt voin nähdä kanootin liikkuvan alajuoksuun joella ja joku meloi meloilla. (loppu)

1548. Profetia - Raymond Aguilera 7. Syyskuuta 2000 klo 21:00.

Ylistyksen aikana Carlin raamattupiirissä Herra sanoi, "Haluan sinun työskentelevän kovemmin ja nopeammin, sillä Meiltä on aika loppumassa".

Joten sanoin Herralle, "Kuinka voin työskennellä kovemmin ja nopeammin, olen aivan hajalla ja todella väsynyt?"

Herra sanoi, "Sinä pystyt siihen, Me tulemme auttamaan sinua!"

Minä sanoin, "Mutta Herra, Eva haluaa minun viettävän enemmän aikaa hänen kanssaan, ja hän haluaa mennä ulos ja käydä kahvilla. Hän haluaa minun hidastavan tahtia, sillä minä olen polttamassa itseäni loppuun ja oikeasti uskon, että hän on oikeassa. Minä olen todella väsynyt!"

Sitten Herra sanoi, "Niin, hänen täytyy kärsiä sitten, mutta sinä voit tehdä sen!"

Näky:

Sitten Herra antoi minulle näyssä hevosen satulan, ja pesäpallon leijumassa ilmassa pari tuumaa satulan yläpuolella.

Minä sanoin Herralle, "Tunnen, että pesäpallo on George W. Bush".

Herra sanoi, "Kyllä, sinä olet oikeassa!" (loppu)

1549. Profetia - Raymond Aguilera 11. Syyskuuta 2000 klo 9:45.

Aloin työskentelemään aikaisin tänä aamuna niin kuin olen tehnyt jo viikkoja nyt. Istuessani tietokoneeni edessä, aloin tuntea kuin olisin ajamassa yhtä noista yhtä noista supernopeita luotijunia Euroopassa. Tämä tunne on ollut minun kanssani jo jonkin aikaa, kun kuljen lävitse tätä jokapäiväistä kristityn vaellustani. Se on tuntunut kuin olisin junan konehuoneen sisällä katsomassa pienestä junan hytinikkunasta kuinka maisema vaihtui nopeasti.

Mutta sitten, tänä aamuna, ilman varoitusta minun rukouskieleni käynnistyi. Ensiksi hitaasti, mutta pian, se alkoi käymään normaalilla vauhdilla. Minun henkeni vaikutti tulevan uudelleen ladatuksi, mutta samaan aikaan fyysinen ruumiini tuntui olevan hajoamassa. Tämän odottamattoman rukouskieli tapahtuman aikana, aloin ensiksi ymmärtää joitakin sanoja, sitten lauseita, joten kirjoitin ylös mitä sanoin niin hyvin kuin pystyin, kun kieleni puhui tätä oudolta kuulostavaa kieltä. Tämän 30 minuuttia kestäneen tapahtuman jälkeen, fyysinen ruumiini tuntui olevan niin lopussa, etten edes pystynyt liikuttamaan itseäni makuuhuoneeseen mennäkseni makuulle. Luulen, että ruumiini sammui totaalisesti, sillä heräsin kaksi tuntia myöhemmin yhä täysin poikki, ja en edes kerinnyt maanantai-illan raamattupiiriin. Tämä väsymys jatkui seuraavaan aamuun asti.

Profetia:

Minun poikani, haluan sinun siistivän verkkosivut, ja antavan niille ammattimaisen näkymän. Sillä Presidentti Clinton ja muut tärkeät maailmanne ihmiset tulevat menemään sinne näkemään, mitä teidän Isänne Jehova on sanomassa. He tulevat tekemään syntiensä tähden, ja he tulevat tietämään, että Minä olen kaiken Jumala! Minä tulen näyttämään maailmalle Jumalan koston kiivauden – sillä kaikki on Minun. Maailma on imenyt Minun rinnoistani tarpeeksi kauan jo. Sillä tuo aika on täällä, Kirkon täytyy kasvaa. Se olen Minä. Se olen Minä. Se olen Minä - Murskaaja, Tekijä, maailmankaikkeuden Murskaaja.

Saatana on iskenyt sinun rahavaroihisi, mutta se tulee loppumaan. Jo riittää, ja Minä olen väsynyt siihen. Siellä tulee vielä aika, jolloin ihmiset tulevat pelkäämään sinua Minun Sanani tähden. Sillä Minun Voimani tulee kaatumaan niihin maailman paikkoihin, jotka sinä olet Voidellut. Sillä perustus on melkein tehty valmiiksi. Muistakaa Minun Sanani! Sillä Minä en pelaa pelejä. Rakennukset tulevat kaatumaan ja veri tulee vuotamaan kaikkialla maailmassa. Korkeimmasta kaikkein alhaisimpaan, jokainen tulee tuntemaan Jumalan koston. Olkoon niin! Olkoon niin! Olkoon niin! Minun Sanani ei tule ikinä rikkoutumaan! EI IKINÄ!

1550. Näky - Raymond Aguilera 11. Syyskuuta 2000.

Minä sain näyn koirasta, joka virtsasi valkoista virtsaa. Se näytti maidolta. (loppu)

1551. Profetia - Raymond Aguilera 29. Syyskuuta 2000 klo 1:27.

Rukouksen aikana Herra sanoi, "Kiitoksia hyvät ja uskolliset palvelijat."

Näky:

Sitten Herra näytti minulle teleskoopin katsomassa tähtiä.

Profetia:

Sitten Herra sanoi, "Katsokaa taivaalle, katsokaa taivaalle sillä te tulette näkemään tähden tulevan hyvin pian." (loppu)

1552. Profetia - Raymond Aguilera 1. Lokakuuta 2000.

Rukouksen aikana Herra sanoi, "Joonaan kala on tulossa!"

Tämä sai minut ihmettelemään, tulisinko minä Joonan kalan syömäksi, joten kysyin Herralta.

Sitten Herra sanoi, "Et! Joonan kala tulee syömään Jumalan kirkon."

Näky: 2. Lokakuuta 2000

Herra näytti minulle näyn Etelä-Amerikan mantereesta.

1553. Näky - Raymond Aguilera 3. Lokakuuta 2000.

Herra antoi minulle näyn säteilyn symbolista.

1554. Profetia - Raymond Aguilera 7. Lokakuuta 2000 klo 17:20.

Kuuntele Reymundo, maailma tulee kumartumaan maahan Jehovalle, Jeesukselle Kristukselle, ja Pyhälle Hengelle, sillä kaikki mitä näette, tulee pysähtymään tarkasti. Ole varuillasi, sillä Minun Poikani Ruumis tulee sinun perääsi kostolla. Mutta älä huolehdi, sillä sinä olet Minun Käsissäni. Sillä Minä olen universumin korjaaja, hajottaja.

Sillä voimat tällä planeetalla ovat muodostumassa ja liikkumassa pakoilleensa voimalla ja vallalla. Tulee olemaan tulipalo tietyssä kaupungissa, mikä tulee olemaan merkki sinulle Minun pokani, että se mitä olen sanonut on kaikki totta. Ole varovainen, sillä Minun Poikani Ruumis yrittää saada sinut ansaan. Joten haluan sinun olevan sanomatta mitään, sillä se on Minun Taisteluni, ei sinun. Minä tulen korjaamaan sen Minun Voimallisella Kädelläni. He ovat uppiniskainen ja kovapäinen kansa. Mutta niin kuin sanoin, "Ei ole väliä mitä he sanovat – sinä pysyt hiljaa".

Kiitos sinulle kaikesta hyvästä työstä ja Me tulemme puhumaan uudestaan. Sinun Rakastava Isä Jehova, Jeesuksen Kristuksen, ja Pyhän Hengen kanssa on kertomassa sinulle Taivaan viisautta.

1555. Näky - Raymond Aguilera 16. Lokakuuta 2000.

Minä näin sukellusveneeseen kulkemassa veden pinnalla ympärillään jotain joka näytti vaaleanpunaiselta pilveltä tai sumulta. Toisessa ajan hetkessä näin saman sukellusveneeseen menevän sillan ali.

1556. Profetia - Raymond Aguilera 17. Lokakuuta 2000 klo 2:15 Espanjaksi.

Kuinka voit Minun poikani? Kuinka voit? Minä en ole puhunut sinun kanssasi pitkään aikaan. Kyllä, Minä olen näyttänyt sinulle asioita hengessä, mutta me emme ole puhuneet niin kuin Meillä oli tapana puhua. Minä tiedän, että sinulla on ollut paljon töitä. Minä tiedän, että sinä olet väsynyt ja Minä tiedän, että sinä olet odottamassa Minua. Kyllä, Reymundo, Meillä on monia asioita tehtävänä, hengessä ja ruumiissa (lihassa).

Aika on nyt saapunut, josta kerroin sinulle monia vuosia sitten. Päivä, joka oli tulossa – nälän Päivä. Kyllä, täältä tulee nälän Päivä. Maailman ihmiset eivät tule uskomaan sinua, mutta he tulevat olemaan peloissaan. Sinä tiedät ja Minä tiedän – että kaikki tulee menemään niin kuin Minä olen sen suunnitellut. Kyllä, kaikki tulee menemään tarkasti ja yksityiskohtaisesti.

Minä kerron sinulle nämä asiat koska siellä on niitä veljiä ja sisaria, jotka ovat etsimässä sinua Jumalan kuumeella. He haluavat puhua sinun kanssasi, mutta asia on Minun poikani – Minun täytyy sanoa Jumalan Sana Jumalan tavalla, ja Jumalan Sanaa Jumalan tavalla – ihmiset eivät usko. He haluavat kysyä sinulta, ihmisten asioita. He haluavat tietää ihmisten asioita, mutta heidän sydämensä eivät etsi Isän tavalla, Pojan tavalla, ja Pyhän Hengen tavalla. Koska kaikki pastorit ovat näyttäneet heille, ihmisille ja Minun lampailleni, ihmisen tavan etsiä. Mikä häpeä! Sillä he eivät tiedä, kuinka etsiä Isää, Poikaa ja Pyhää Henkeä. Mikä häpeä!

Se mies, josta kerroin sinulle aiemmin, vuosia sitten, joka haluaa syödä maailman, hän on valmiina nyt. Kyllä, Minun poikani, hän on valmis! Hänellä on paholaisen kuume. Hän haluaa syödä kaiken, mikä on hyvää. Hän etsii ja pitää naisista. Hän pitää rahasta. Hän pitää paholaisen asioista. Hän tulee pelästyttämään Minun Poikani Ruumiin, mutta he ovat niin sokeita ja kuuroja. He eivät tuntisi Minua, jos Minä kävelisin sisälle heidän kirkkoihinsa. He heittäisivät myös kiviä Minua kohti. Tällä tavalla ihmisten asiat ovat. He ovat saastaisia, mutta Minä tulen korjaamaan kaikki Minun poikani kautta, Minun Sanallani, ja Pyhällä Hengellä.

Kyllä. Kaikki ne Sanat, jotka sinä olet kirjoittanut suullasi, kädelläsi ovat tulossa kohti, asian ytimeen. Monet ihmiset tulevat sanomaan "Hei! Ne eivät ole selkeitä! Ne eivät ole suorita Jumalan tavalla". He tulevat tekemään sitä ja tätä – sen tähden koska he ovat etsimässä ihmisen sanaa. Tämä on kaikki mitä he tietävät! He eivät tunnistaisi Jumalan Sanaa, jos se iskisi heitä heidän päänsä päälle. Mutta tämä on toinen asia ja paholaisen toinen asia. Hän ei halua ihmisten etsivän Minua.

Sinä Minun poikani, Minä tiedän, että sinä olet hyvin väsynyt. Minä tiedän, että sinun ruumiiseesi koskee, sinun silmiisi, ja käsiisi. Minä tulen korjaamaan kaiken. Minä tulen

lähettämään sinulle rahan, jonka sinä tulet tarvitsemaan. Minä tulen lähettämään sinulle voimaa, sillä Minä tiedän, mitä tulee tapahtumaan. Täältä tulee aika, jolloin he tulevat etsimään sinua, niin kuin Minä mainitsin sinulle aiemmin. Jotkut tulevat itkemään, toiset tulevat olemaan vihaisia, toiset haluavat suudella ja halata sinua. Muistakaa, siellä on Minun Enkelini sinun kanssasi, Minä en halua sinun avaavan suutasi. Minä en halua sinun sanovan mitään, kun kirkkojen ihmiset etsivät sinut esille. Sillä ongelmat ovat Minun, ei sinun! Sinä et voi korjata mitään, mutta Minä – Minä voin korjata kaiken asian ytimeen. Kuulitko sinä Minua, Minun poikani? Minä - Isä, Pojan kanssa ja Pyhän Hengen kanssa, Me voimme korjata kaiken.

Minun kiitokseni, kaiken tämän työn tähden – ja kaikki ne asiat, jotka Minä olen luvannut, Minä tulen antamaan sinulle. Minä olen kuullut sinun kyyneleesi ja Minä tiedän, että sinä olet hikoillut siinä työssä, mitä olet tehnyt Minulle. Tämän tähden Minä rakastan sinua, Minun poikani, sydämen tähden, hikoilemisen tähden, rakkauden tähden, Jumalan liekin tähden. Tule nyt, nuku ja lepää. Minä tulen kertomaan sinulle, mitä sinun pitää tehdä huomenna asian ytimeen. (loppu)

1557. Profetia - Raymond Aguilera 22. Lokakuuta 2000.

Minä tulen iskemään Kenneth Copelandin maahan hänen omilla sanoillaan. Hän on kietonut oman kielensä oman kaulansa ympäri. Maasta hän tuli ja maahan hän tulee palaamaan. Mikä häpeä! Mikä häpeä! Joten sanoin sen, Jehova.

Näky:

Sitten minä näin liskolta näyttävän eläimen nielevän miehen pää edellä.

Profetia:

Sitten Herra sanoi, "Älä pelkää lähettää ulos tätä profetiaa, Reymundo. Sillä Minä olen sinun kilpesi nyt ja iankaikkisesti."

1558. Raymond Aguilera - Profetia 25. Lokakuuta 2000.

Moukari lyö alasinta kolmelta ja tarkatkaa Minun Sanojani. Moukari lyö alasinta kolmelta. Paina sitä nappia, he tulevat sanomaan, "Paina sitä nappia, he tulevat sanomaan. Nyt on aika painaa nappia. Kosto on minun! Kosto on minun! Kosto on minun! Paina sitä nappia. Paina sitä nappia.

Kaikki tulee alas. Kaikki tule olemaan raunioina. "Paina sitä nappia! Paina sitä nappia!" Näin se tulee olemaan kun Pariisi kukistuu. "Paina sitä nappia!" Pariisi ja sen ihmiset tulevat tuhoutumaan, sillä hullulla on täysi kontrolli nappiin. Sanokaa minun sanoneen, laittakaa se kalentereihinne – päivä, jona nappia painetaan, tulee aloittamaan lopun alun. Se tulee olemaan valituksen päivä, pahuuden päivä, juhlan päivä, lopun päivä. Sillä se

mitä Minä olen ilmoittanut tulee olemaan, tasan kello kolme. Sillä hetki ja päivä tulee manifestoimaan lopun alun, myrskyn päivänä, jolloin salama iskee, jolloin tuuli puhalttaa, jolloin sormi painaa nappia. Muistakaa Minun sanojani, nappi on siellä, sormi on siellä, paha on siellä. Loppu on siellä. Näin sanoo Jehova Minun Sanani Voimalla. Päivä on tullut.

1559. Näky - Raymond Aguilera 26. Lokakuuta 2000 klo 1.

Rukouksen aikana Herra näytti minulle kauniin pienen alueen kahden kaltevan mäen välissä ja joitain korkeita puita oli takapuolella. Sitten yhtäkkiä maa alkoi heilua ja maa jakautui eri suuntiin, jättäen jälkeensä suuren raon maahan. Sitten näin tämän raon liikkuvan mutkaisen puron tai virran alle. (loppu)

1560. Tapahtuma ja Näky - Raymond Aguilera 29. Lokakuuta 2000 klo 1.

Makasin vuoteella yrittäen saada unta ja tuijotin tummaa kattoa ajatellen rahavarojemme puutetta ja elämää/Jumalaa, ja tällaisia asioita, kun aloin tuntea Herran Läsnäolon makuuhuoneessani. Jostain syystä, aloin estämään Häntä pois. Ehkä siksi koska olen väsynyt päivittäisiin taisteluihin tässä Kristityn vaelluksessani. Nämä puutteet koskien ruokaa, varusteita, tietoa, ja jopa aika tehdä ne asiat jotka kuuluvat tähän palvelutyöhön. Sitten jälleen kerran, Herra oli etsimässä minun hengellisiä korviani.

Tunsin Herran sanovan, "Puhun sinulle vain – ja ainoastaan jos haluat kuunnella Minua!"

Joten sanoin, "Kyllä!" Herralle hengessä, puhuen tekemättä kuultavaa ääntä, mutta henkeni oli oikeasti sanomassa, "Kyllä, tehdään se!"

Sitten Herra antoi minulle tarpeen avata Raamattu, sillä Herra aikoi puhua minulle käyttämällä Raamatunpaikkaa. Luulen, että olisin itse voinut ottaa ja avata Raamatun, mutta ollakseni varma, että se oli Jumala puhumassa minulle, ja etten itse kontrolloisi tätä tilannetta, pyysin Evaa ottamaan Raamatun, ja sanoin hänelle, että avaisi sen, nähdäksemme mitä Herra aikoisii sanoa. Joten hän otti Raamatun ja avasi sen katsomatta paikkaa, ja hän avasi sen Danielin kirjan kohdasta 12:5, ja luki sen aina Danielin kirjan loppuun 12:13.

Dan. 12:5 Ja minä, Daniel, näin, ja katso, siellä seisoivat kaksi muuta, toinen virran tällä rannalla, toinen virran tuolla rannalla.

Dan. 12:6 Ja toinen sanoi pellavapukuiselle miehelle, joka oli virran vetten yläpuolella: "Kuinka kauan on vielä näitten ihmeellisten asiain loppuun?"

Dan. 12:7 Ja minä kuuntelin pellavapukuista miestä, joka oli virran vetten yläpuolella, ja hän nosti oikean ja vasemman kätensä taivasta kohti ja vannoi hänen kauttansa, joka elää iankaikkisesti: "Siihen on vielä aika, kaksi aikaa ja puoli aikaa. Ja kun pyhän kansan yhden osan hajotus on loppunut, silloin nämä kaikki täyttyvät."

Dan. 12:8 Ja minä kuulin, mutta en ymmärtänyt, ja minä sanoin: "Herrani, mikä on oleva näitten päätös?"

Dan. 12:9 Niin hän sanoi: "Mene, Daniel, sillä ne sanat pysyvät lukittuina ja sinetöityinä lopun aikaan asti.

Dan. 12:10 Monet puhdistetaan, kirkastetaan ja koetellaan, mutta jumalattomat pysyvät jumalattomina, eikä yksikään jumalaton ymmärrä tätä, mutta taidolliset ymmärtävät.

Dan. 12:11 Ja siitä ajasta, jolloin jokapäiväinen uhri poistetaan ja hävityksen kauhistus asetetaan, on oleva tuhat kaksisataa yhdeksänkymmentä päivää.

Dan. 12:12 Autuas se, joka odottaa ja saavuttaa tuhat kolmesataa kolmekymmentä viisi päivää.

Dan. 12:13 Mutta sinä, mene, siksi kunnes loppu tulee; ja lepää, ja nouse osaasi päivien lopussa."

Näky:

Sitten Herra antoi minulle näyn jonkinlaisesta pedosta, ja sen suu oli täysin auki. Pedon suussa oli useita satoja teräviä hampaita. Mikä minusta näytti epätavalliselta, olivat suun koko ja sen suunta mihinkä suu osoitti. Pedon suu osoitti suoraan ylös ja se oli täysin auki. Sivusta päin katsottuna, se näytti kuin suurelta "V"-kirjaimelta. Sitten näin tämän kauniin naisen alkavan kävellä kohti täysin auki olevaa suuta, mikä oli samalla tasolla kuin hänen askelmansa. Katsellessani voin nähdä, että pedon suu oli korkeampi tai suurempi kuin nainen, mutta jollakin tavalla hän vain käveli keskelle auki olevaa (mutta paikalleen jäätynyttä) suuta, jossa olivat kaikki nuo hampaat hänen joka puolellaan. Huomasin, ettei hän hidastanut ollenkaan, ja käveli yli pedon kielen ja tuli pedon suun toiselta puolelta ulos vahingoittumattomana.

Kommentit:

Jollakin tavalla hengessä tunsin, että tuo nainen oli Kristuksen Morsian.

Näky:

Sitten näin lentokoneen lentävän taivaalla, sitten kaksi sotalaivaa tai taistelulaivaa liikkumassa nopeasti merellä.

1561. Tapahtuma - Raymond Aguilera 7. Marraskuuta 2000.

Minun kommenttini Yhdysvaltojen Presidentin Vaaleista:

Olin katsomassa Yhdysvaltojen äänestyksen tuloksia televisiosta ja ihmettelin kuka tulisi voittamaan. Olin tehnyt päätöksen mielessäni ETTEN kysyisi Herralta, kuka tulisi voittamaan, mutta kun ilta vain jatkui ja jatkui – en jaksanut odottaa enempää, joten kysyin Herralta. Ensiksi Herra ei sanonut mitään, mutta kun ilta jatkui, videokuva George W. Bushista tuli television näytölle. En tiedä kuinka selittää sitä, mutta jollakin tavalla minä tiesin sisällä hengessäni, että hän tulisi voittamaan Presidentinvaalin. Herra vastasi rukoukseeni, mutta ei sanoilla.

Joskus tunnen ettei ole hyvä rukoilla kaikkea mitä haluat – ellet ole valmis kuulemaan vastausta. Sillä joskus se tarkoittaa, että sinua voidaan tulla pitämään vastuullisena jostakin. No minun tapauksessani Presidentinvaalien rukouspyynnön kanssa, Herra asetti

minulle tämän ylitse käyvän taakan lopettaa kaikki, ja katsoa tämän vaalin tuloksia. Kun tunnit muuttuivat päiviksi ja sitten viikoiksi, minä tulin niin väsyneeksi katsomaan tätä, että tunsin olevani tulossa hulluksi. Tänä aikana minä rupesin toivomaan, etten olisi ikinä kysynyt Herralta mitään tästä Presidentinvaalista.

No, tänä aikana minun ystäväni Doug tuli käymään Floridasta. Tämä oli silloin, kun George W. Bushin tapaus oli Yhdysvaltojen Korkeimman Oikeuden edessä ensimmäistä kertaa. Juuri pari tuntia ennen kuin Doug tuli vierailulle, minä olin rukoillut uudestaan ja kysynyt Herralta, tulisiko Yhdysvaltojen Korkein Oikeus tekemään päätöksen tässä vaalissa ja mikä tulisi olemaan Yhdysvaltojen Korkeimman Oikeuden päätös.

Herra sanoi, "George W. Bush tulee voittamaan äänin 7 - 2."

No, tämä sai minut voimaan vähän paremmin, sillä nyt voin lopettaa tämän tuntikausien televisiouutisten katsomisen. Joten kun Doug ja minä aloimme puhumaan Yhdysvaltojen Korkeimmasta Oikeudesta, Doug sanoi ajattelevansa, että George W. Bush tulisi voittamaan tietyllä äänijaolla. Koska Herra oli juuri kertonut minulle tuloksen olevan 7 - 2. Minä sanoin Dougille, että minä uskoin Bushin voittavan selvin numeroin 7 - 2. Sitten myöhemmin, kun päätös tuli ja Oikeus päätti äänin 9 - 0, George W. Bushin hyväksi, ja se heitettiin takaisin Floridan Korkeimpaan Oikeuteen. Tämän jälkeen olin täysin hukassa! Sillä minulla ei ollut aavistustakaan, että juttu tulisi vielä takaisin Yhdysvaltojen Korkeimpaan Oikeuteen, ja että he tulisivat antamaan heidän lopullisen päätöksensä äänin 7 - 2 George W. Bush hyväksi.

No, minä olen tyytyväinen, että se on kaikki ohi nyt, sillä olen palanut loppuun televisio uutisiin. Joten muistakaa, kun te rukoilette – tarkoittakaa sitä, koska Herra saattaa pitää teitä vastuullisena tekemään jotakin tuon rukouksen tähden. Rukous toimii, mutta joskus se ei toimi sillä tavalla kuin me haluaisimme.

1562. Profetia ja Uni - Raymond Aguilera 22. Marraskuuta 2000 klo 8:30.

Herra antoi minulle neljä erillistä unta ja profetian. Ensimmäinen uni alkoi kolmikerroksisen rakennuksen ylimmässä kerroksessa. Voin nähdä näiden kolmen sotilaan katsovan ulos ylimmästä kerroksesta. Luulen, että he olivat jonkinlaisessa sodassa, sillä he olivat jollakin tavalla sotavalmiudessa. Sitten kuva muuttui ja voin nähdä ainoastaan yhden sotilaan ylimmän kerroksen huoneessa, mutta tällä kertaa yksi sotilaista oli kiedottuna harmaalla ilmastointiteipillä niin kuin muumio. Sitten näin toisen sotilaan (päällään samantyyppinen univormu) hiipimässä sisään ja ryömimässä mahallaan toisesta huoneesta veitsi kädessään. Se näytti siltä kuin hän aikoi puukottaa toista sotilasta, joka oli kiedottuna kuin muumio. Mutta ennen kuin hän pystyi puukottamaan tätä sotilasta, toiset sotilaat tulivat sisään ja pysäyttivät hänet. Sitten ensimmäinen uni loppui.

Toinen Uni:

Sitten Toinen Uni alkoi samojen sotilaiden kanssa samassa yläkerran huoneessa. Tällä kertaa toiset sotilaat pyysivät samaa sotilasta (ensimmäisestä unesta) menevän makaamaan maahan niin, että he voisivat teipata hänet ilmastointiteipillä – ja hänet kiedottiin ja teipattiin. Hänet aiottiin puukottaa, mutta hän ei tiennyt sitä, koska muut sotilaat sanoivat hänelle, että tämä tulisi olemaan jonkinlainen harjoitus. Mutta ennen kuin tappajasotilas alkoi ryömimään mahallaan kohti sidottua sotilasta, sidotun sotilaan vaimo käveli sisään huoneeseen ja hän meni aviomiehensä pään luokse. Kun hän oli lohduttamassa aviomiestänsä, hän näki silmäkulmastaan tappajasotilaan ryömivän heitä kohti mahallaan. Tappaja pysähtyi ja uni loppui.

Kolmas Uni:

Voin nähdä saman sotilaan uudestaan, mutta tällä kertaa hän oli keittiössä toisten sotilaiden kanssa, ja he yrittivät ylipuhua häntä antamaan sitoa itsensä ilmastointiteipillä. Hän ei halunnut tehdä sitä, mutta myöhemmin hän suostui ja hän lähti kävelemään kohti olohuonetta. Kun hän käveli kohti olohuonetta, huomasin että hänen oikea kätensä vuosi verta ja häneltä puuttui kolme sormea. Hän nosti vasemman kätensä ja avasi sen ja huomasi pitävänsä kolmea puuttuvaa sormea vasemman kätensä kämmenellä. Sitten uni loppui.

Neljäs Uni:

Neljännessä unessa, näin tämän saman sotilaan jälleen kiedottuna ilmastointiteipillä olohuoneen lattialla, tämän kolmikerroksisen rakennuksen ylimmässä kerroksessa. Kun katsoin, voin nähdä videokameran kiinnitettynä huoneen ylänurkkaan ja se nauhoitti tätä kaikkea. Sitten uudestaan, voin nähdä tämän tappaja sotilaan ryömivän mahallaan kohti sidottua sotilasta, mutta tällä kertaa hän puukotti tämän sidotun sotilaan kuoliaaksi. Ja videokamera nauhoitti koko jutun.

Profetia:

Sitten Herra sanoi, "Al Gore yrittää tappaa armeijan äänet (vote)!" (loppu)

1563. Näky - Raymond Aguilera 4. Joulukuuta 2000.

Iltarukouksen aikana Herra antoi minulle näyn Etelä-Amerikasta, jossa maa-alue oli laatikon sisällä. (loppu)



1564. Näky - Raymond Aguilera 7. Joulukuuta 2000 klo 20:30.

Ylistyksen ja palvonnan aikana Herra antoi minulle näyn holvikaarellisesta ovesta, mikä oli peitetty mustalla verholla. Mutta oven ulkopuolella, voin nähdä kultaisen ketjun menevän vaakasuoraan oven yli (noin kolmasosan korkeudella oven yläosasta). Ja kultaisen ketjun alapuolella, voin nähdä vaakasuoraan menevän hopeiselta näyttävän kaapelin (suurin piirtein oven keskikohdalla). Sitten näin tavallisen köyden (hopeiselta näyttävän kaapelin alla) menevän vaakasuoraan tämän oven yli ja se oli noin kolmasosan korkeudella lattiasta katsottuna.

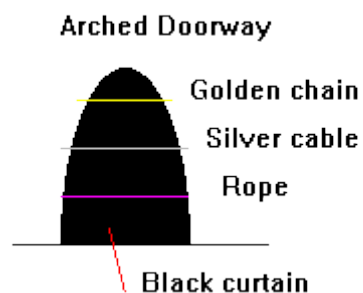

Näky:

Sitten näin tunnelin menevän sisälle maaperään banaanin kaarevuudella. Tämä tunnelilla oli myös kupolisuoja sen yllä. Tämä kupoli oli jaettu ikään kuin neljään piirakkalohkoon, jotka pystyivät avautumaan itsenäisesti. Kun katselin, nämä kupolin lohkot avautuivat ja sulkeutuivat yhä uudestaan ja uudestaan.

Näky:

Sitten näin Snow conen, missä oli sininen jää ja punainen pilli.

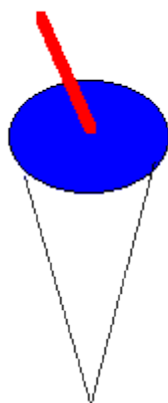

Profetia:

Sitten Herra sanoi, "Kässätkö!" (Uskon Herran tarkoittavan: "Ymmärrätkö sen!")

1565. Profetia - Raymond Aguilera 12. Joulukuuta 2000 klo 00:55 Espanjaksi.

Minä tiedän, Minä tiedän Minun poikani. Minä tiedän, ilmasto – ilmasto tulee muuttumaan. Kaikki, tarkasti! Täältä tulee Jumalan Päivä. Täältä tulee paholaisen päivä. Kaikki tulee menemään hyvin. Kohdistakaa nenänne kohti taivasta kaikella voimalla, mikä teillä on, sydämellänne. Kaikki tulee menemään hyvin! Kyllä, täältä tulee vene, Jumalan vene. Kyllä, vene tulee saapumaan tarkasti.

Siellä tulee olemaan herra (señor), joka tulee taistelemaan lentokoneella ja tällä lentokoneella hän aikoo heittää pommin. Ja tämä pommi tulee iskemään herraa (toinen señor), jonka hän haluaa tappaa paholaisen voimalla tarkasti. Sillä tämä herra (toinen señor) ei halua tehdä hänen (ensimmäisen señorin) tavallaan. Hän (toinen señor) etsii oikeaa tapaa, mutta tämä herra (ensimmäinen señor) tulee tappamaan hänet pommilla, lentokoneella tarkasti.

Kyllä, Minun poikani, se on saapunut lopun päivä. Taivaan asiat tulevat menemään tarkasti. Älä huolehdi rahoista. Älä huolehdi vaimostasi. Älä huolehdi ihmisen tavoista, Presidenteistä, pastoreista. Sillä kaikki ne Sanat, jotka olen sanonut sinulle vuosien ja vuosien aikana - nyt! Ne tulevat täyttymään tarkasti. Kyllä, Minun Poikani maassa. Kyllä, missä Hän oli syntynyt. Se tulee olemaan hyvin kuumaa. Kyllä!

Mutta täältä tulee paholainen. Täältä tulee paholaisen herra (ensimmäinen señor). Kyllä Minun poikani, kirjoita se ylös tietokoneellasi, ja kerro maailmalle, että täältä tulee paholainen hampaansa kohdistettuina. Mikä häpeä! Että ihmiset eivät usko sinua! Mutta Minä tulen lähettämään joitakin sotilaita auttamaan sinua, Reymundo! He tulevat auttamaan sinua rahalla, Jumalan Mielellä, Jumalan Hengellä tarkasti. Kaikki tulee menemään hyvin, sillä Minä suojelen sen, mikä on Minun! Kuulitko Minua? Minä suojelen sen, mikä on Minun! Kiirehtikää (tulkaa nyt!) nukkukaa ja levätkää. Kiirehtikää (tulkaa nyt!)

1566. Tapahtuma - Raymond Aguilera 12. Joulukuuta 2000 klo 7.

Aamurukoukseni aikana aloin kysyä Herralta paranemista ruumiilleni ja vähän rahallista apua.

Herra sanoi, "Ole kärsivällinen, kaikki tulee menemään hyvin!"

Sitten Herra antoi sananpaikat Jeremian kirjan luvusta 1:4-8

33/38:

Jer. 1:4 Minulle tuli tämä Herran sana:

Jer. 1:5 "Jo ennen kuin minä valmistin sinut äidin kohdussa, minä sinut tunsin, ja ennen kuin sinä äidistä synnyit, minä sinut pyhitin; minä asetin sinut kansojen profeetaksi".

Jer. 1:6 Mutta minä sanoin: "Voi Herra, Herra! Katso, en minä kykene puhumaan, sillä minä olen nuori."

Jer. 1:7 Niin Herra sanoi minulle: "Älä sano: 'Minä olen nuori', vaan mene, kunne ikinä minä sinut lähetän, ja puhu kaikki, mitä minä käsken sinun puhua.

Jer. 1:8 Älä pelkää heitä, sillä minä olen sinun kanssasi ja pelastan sinut, sanoo Herra."

1567. Näky - Raymond Aguilera 20. Joulukuuta 2000 klo 7:15

Tänä aamuna Herra otti minut (hengessä) ulkoavaruuden pimeyteen. Tämä on se mitä minä näin. Näin tämän suuren kuulakärkikynän, joka oli useita tuhansia kertoja suurempi kuin yksikään planeetta. Mutta mikä oli erikoista, oli se että maaplaneetta oli tämän kirjoituskynän kuulankärki. (loppu)

1568. Näky - Raymond Aguilera 21. Joulukuuta 2000 klo 5.

Herra antoi minulle näyssä suolasirottimen, sirottelemassa suolaa jollekin joka näytti pizzalta.

Sitten muovinen musta kampa ilmestyi ja rupesi hankaamaan tai kampaamaan suolasirottimen metallista kantta kun suolasirottin oli ilmassa.

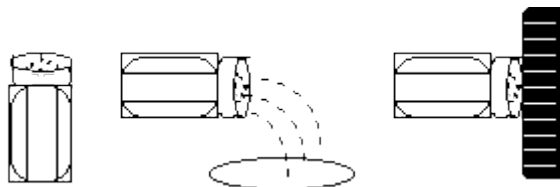

Kommentit:

Uskon, että tällä näyllä on jotain tekemistä Katolisen Kirkon, Rooman tai Italian kanssa.

1569. Näky - Raymond Aguilera 5. Tammikuuta 2001 klo 00:49.

Herra näytti minulle näyssä tumman maiseman. Se muistutti minua kuolemasta. Näin pienen ruohoisen kukkulan, jonka päällä oli kivirakennus. Tämä kivirakennus muistutti minua Yhdysvaltojen Korkeimman Oikeuden Rakennusta – rakennus näytti kuin pieneltä mausoleumilta, jossa oli pilareita ympärillä.

1570. Näky - Raymond Aguilera 5. Tammikuuta 2001 klo 21:02.

Näky:

Maa, jonka päällä oli kynttilä.

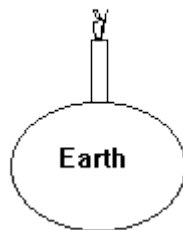

Näky:

Tummia enkeleitä lentämässä taivaalla, ne näyttivät kuin heinäsiirkkaparvelta.

Näky:

Kaksi kolikkoa koskettamassa toisiaan 90 asteen kulmassa.



Näky:

Herra näytti minulle armeijan tankin yläosan, jossa oli kaksi tykkitornia toistensa päällä.



Profetia:

Herra näytti minulle sanan, "March". (march = marssia, maaliskuu)

1571. Profetia ja Näky - Raymond Aguilera 6. Tammikuuta 2001 klo 8:15.

Profetia Espanjaksi:

Asco, Asco, Asco (Espanjan sana tarkoittaen; kuvottava, inho, inhottava)

Näky:

Herra näytti minulle näyn lihavasta naisesta istumassa.

Kommentit:

Tämä näky muistutti näkyä # 477, lihavasta henkilöstä vuoteessa. Uskon tämän lihavan henkilön olevan henkilö tai järjestö, ehkä kirkko. Se oli vuoteessa 17 Kesäkuuta 94, mutta nyt se oli istumassa. Mitä seuraavaksi?

Näky:

Sitten Herra näytti minulle haita meressä.

Profetia:

Varokaa Minun Lapseni, siellä tulee vielä päivä, jolloin te ette voi enää ostaa Raamattuja tai Profetia Kirjoja. Sillä loppu tulee nopeasti. Peto on valmiina. Minun Enkelini ovat valmiina. Muistakaa päivät ja numerot. Jotka olen kertonut teille Reymundon kautta, nyt jo melkein 12 vuoden ajan, ja monet ovat alkaneet nähdä Jehovan kaavan. Tämä on oikein ja totta. Minun Siemeneni tulee leviämään, mutta paholaisen siemen on suurempi lukumäärältään. Mutta Voima ja Rakkaus lepää Jehovassa. Tämä on se, mitä haluan teidän tekevän! Haluan teidän ostavan itsellenne raamatun, jos teillä ei vielä ole sitä, ja luette sitä kunnes tunnette sen hyvin. Ladatkaa myös kaikki profetiat Reymundon kotisivuilta. Hän antaa teille ohjeet, mistä voitte tämän tehdä tai ostakaa profetia kirjoja. Teillä on vielä aikaa, mutta kaikki tämä informaatio tulee pysähtymään tiettyinä ajan hetkenä, ja teidän täytyy mennä piiloutumaan muiden kanssa. Tämä ei ole mikään peli tai vitsi. Sillä Antikristus tulee tuhoamaan paikat, missä he valmistavat Raamattuja ja Kristillistä kirjallisuutta. Hän aikoo myös yrittää polttaa kaiken muun materiaalin, jonka hän voi löytää. Muistakaa Minun Sanani, tämä tulee tapahtumaan suurella voimalla. Minun Rauhani Minä annan teille, mutta siellä on tietyt asiat, jotka täytyy tapahtua ensin. Olkoon niin! Olkoon niin! Olkoon niin!

Näky:

Herra näytti minulle näyn yhdestä tulitikusta, joka oli sytyttämässä muita tulitikkuja, jotka olivat sidottu yhteen.

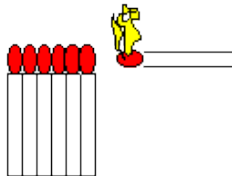

Näky:

Sitten Herra näytti minulle päiväkkaran, jonka terälehtiä oltiin vetämässä irti yksi kerrallaan. Sitten Herra sanoi kun terälehtiä oltiin vetämässä irti, "Hän (She) Rakastaa Minua! Hän EI Rakasta minua!"

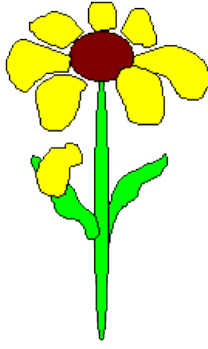

Tapahtuma:

Sitten tämä kylmyys ja kylmät väreet menivät minun ruumiini läpi. Tunsin itseni niin kylmäksi, että minun täytyi kääntää makuuhuoneeni tilalämmittimen päälle. Se kesti melkein kaksi tuntia poistaa tämä kylmyys ruumiistani.

Näky:

Sitten Herra antoi minulle näyn aidantolpan kaivajasta. Sellaisen tolpankaivajan, joka näyttää kuin poran osalta.

Kommentit: Tunsin hengessäni, että tämä aidan tolpan kaivaja edusti aitaa, joka tultaisiin rakentamaan pitämään ihmisiä sisällään.

1572. Profetia - Raymond Aguilera 7. Tammikuuta 2001 klo 15:31.

Asco (Espanja sana tarkoittaen – Kuvottava, Iljettävä, Inhottava), asco, ne antavat Minulle asco, Maailman asiat. Ne antavat Minulle asco.

Näky:

Näin näyssä ydinräjähdysten.



Profetia:

Herra sanoi numeron 5.

Näky:

Näky valkoisesta postilaatikosta, jonka luukku aukeni ja sulkeutui.

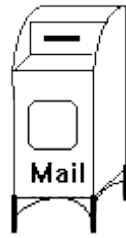

1573. Näky - Raymond Aguilera 12. Tammikuuta 2001 klo 1.

Herra näytti minulle kaukana olevan mäen, jossa meni valkoinen mutkitteluva tie alaspäin.

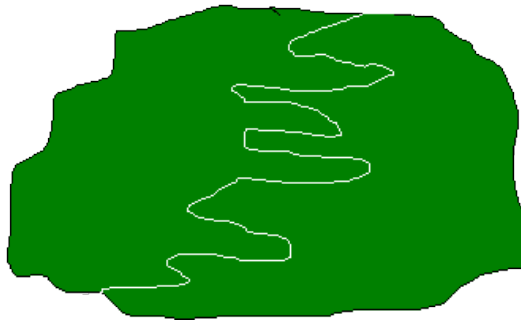

Näky:

Sitten Herra antoi minulle näyssä auran, joka näytti metallilankaiselta ongenkoukulta. Näin tämän lankaisen auran olevan kaivautuneena maahan, valmiina kyntämään.



Profetia klo 9 :

Herra sanoi, "Ääni, ääni tulee, kun kissa hyppää kehtoon."

Näky klo 13:30.

Herra antoi minulle näyssä Saksanpaimenkoiran keltanurmisella mäenrinteellä. Kun koira astui minua kohti, se kaatui alas ja alkoi kierimään kyljellään, sitten kiertyi selälleen etujalat ilmassa potkien. Katsoessani tätä koira, voin nähdä, että sen takajalat ovat rampoja. Sitten näky loppui. (loppu)

Näky:

Herra antoi minulle näyssä istuvan täplikkään leopardin, jolla oli valkoiset silmät.



Kommentit: Etsin Raamatusta leopardin ja olin yllättynyt.

1574. Profetia ja Tapahtuma - Raymond Aguilera 14. Tammikuuta 2001 klo 8.

Herra antoi minulle numeron 2.

Tapahtuma ja Uni:

Minulla on ollut hyvin outo viikko! Uneni ovat olleet erittäin yksityiskohtaisia, ja ne ovat olleet ikään kuin olisin ollut elokuvissa. Viime yön unessa, menin elokuvaan ja liput joita siellä käytettiin, olivat suurin piirtein normaalien teatterilippujen kokoisia, mutta ne olivat tehty muovista ja ne voitiin käyttää uudestaan. Uskon, että varsinaisen elokuvan nimi oli lipussa.

Tässä unessa muistan olleeni teatterissa ja katsoin tätä Kristittyä elokuvaa. Suurin osa teatterista oli tyhjä, muuten paitsi Mark istui muutamia rivejä minun takanani vasemmalle päin. Sitten hän jostain syystä lähti ja minä löysin taskustani lisää muovisia lippuja, joten katsoin toisen filmin ja sitten lähdin kotiin. Kun pääsin kotiin (paikka jota en ollut koskaan aiemmin nähnyt) huomasin olevani nuorempi ja laihempi, ja minulla oli paljon tummaa tukkaa. Minun perheeni oli siellä, mutta en ollut koskaan aiemmin nähnyt heitä. Muistin, että minun piti mennä kouluun ja ottaa joitakin ihmisiä talosta mukaani.

No niin, menin kylpyhuoneeseen kampaamaan tummia, päntäyteisiä hiuksiani. Ja kun aloin kammata niitä huomasin, että kaikki hiukset irtosivat ensimmäisen kamman pyyhkäisyn jälkeen. En voinut uskoa menettäneeni näin paljon hiuksia ilman kipua. Se oli jättänyt leveän alueen keskelle päätäni ilman hiuksia, lähes yhtä leveän kuin minulla on nyt. Menin takaisin olohuoneeseen kädet täynnä hiuksia ja kerroin perheelleni, mutta se ei tuntunut häiritsevän heitä vähääkään. Joten menin takaisin kylpyhuoneeseen katsomaan itseäni ja kampaamaan puolikaljun pääni loppuun. Kun kampasin hiuksiani ylös sivulta kaljun alueen päälle. Huomasin, että hiukset peittivät koko kaljun alueen. Tämä oli hyvin outoa, sillä se näytti kuin minulla olisi jälleen pään täydeltä hiuksia. Säikähdin ja katsoin uudestaan kasvojani. Sitten, tällä kertaa minun pääni vaikutti kaljulta koska hiukseni oli leikattu hyvin läheltä ihoa. Tämä pelotti minua ja katsoin uudestaan, ja yllätyksekseni olin edelleen nuorennäköinen ja pääni oli täynnä tummaa tukkaa jälleen.

Tämä, että minulla ensin oli hiukset ja sitten ei ollut, oli niin todellisen tuntuista, että se herätti minut, ja sitten Herra antoi minulle numeron kaksi. Tämä sai minut muistamaan, että muutamaa päivää aiemmin Herra oli antanut minulle numeron 5. Olen sekaisin juuri nyt, ja yritän päästä selville siitä, mitä Herra on sanomassa tai tekemässä minun kanssani. Ensiksi luulin, että numero 2 merkitsisi minun raha-asioitani. Sillä tämä palvelutyö on varaton ja se on ollut niin jo jonkin aikaa. Lauantaina sain \$2000 dollarin kiinteistöverolaskun, mitä en ollut maksanut ensimmäisessä enkä toisessa osassa viime vuoden veroista. Olen useita kuukausia jäljessä verkkosivujen maksuista ja meidän vetemme tullaan sulkemaan 48 tunnin kuluttua, koska emme ole maksaneet vesilaskua. Mutta Herran Läsnäolo on ollut hyvin voimakas viime aikoina, joten en ole järin huolissani.

Koen, että Herra yrittää näyttää minulle jotakin henkilökohtaisesta historiastani, maailman tulevaisuudesta tai Kristityn Ruumiin tulevaisuudesta. Ehkä nämä kaikki. En vain pysty ymmärtämään mitä Hän yrittää sanoa. Hän on laittanut minut viime aikoina katsomaan monta historiadokumenttia televisiosta, dinosauruksista, sodista, ja sään muutoksista politiikkaan asti. Olen vain hukassa siinä, mitä Hän yrittää kertoa minulle. Voin kokea voimakkaasta jotakin on tapahtumassa Hengessä, mutta en ymmärrä Häntä. Luin Internetistä, että toinen maanjäristys iski Keski-Amerikkaan, joka tuntui ylös Meksikoon asti. Kuulin myös uutisista eilen, että maailman ilmasto on lämpenemässä. Ainoa mitä voin sanoa on – tämä on ollut hyvin outo viikko.

Näky:

Sitten Herra antoi minulle näyssä bensinipumpun pistooliin.

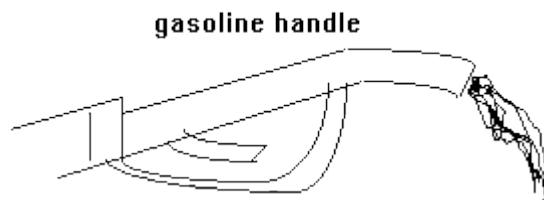

Profetia:

Sitten Herra sanoi, "Kun öljy lakkaa!"

Näky:

Sitten Herra antoi minulle näyssä lattiassa olevan luukun (trap door=ansaoven) ja Herra sanoi, "Ansa on valmis!"

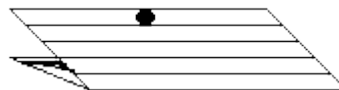

Näky:

Sitten Herra antoi minulle näyssä Leijonan.



[1575. Profetia - Raymond Aguilera 14. Tammikuuta 2001 klo 13:45.](#)

Kommentit ja Näky:

Herra aloitti tämän profetian näyttämällä minulle uutisartikkelin, jonka olin nähnyt eilen viidestä El Salvadorin Kansalliskaartin sotilaasta, jotka tappoivat neljä Katolista nunnaa 1980-luvulla. Nämä ovat niiden neljän naisen nimet, jotka tapettiin - Maryknoll Sisarien Ita Ford ja Maura Clarke; Usruline Sisar Dorothy Kazel; ja maallikko lähetyssaarnaaja Jean Donovan. Heidät kidnapattiin, raiskattiin ja ammuttiin kuoliaaksi Joulukuun 2, 1980. (Huomatkaa päivämäärä, kymmenen vuotta ennen kuin minä menin ylös Mt. Diablo vuorelle Joulukuun 2, 1990)

Viisi El Salvadorin Kansalliskaartin sotilasta tuomittiin rikoksista 1984. Myöhemmin, kolme sotilaista vapautettiin sen jälkeen kun olivat istuneet vain osan heidän 30-vuoden tuomioistaan. El Salvadorin viranomaiset eivät nostaneet syytteitä armeijan johtajia vastaan. Armeijan johtajat olivat entinen Kenraali Jose Guillermo Garcia (El Salvadorin puolustusministeri) ja hänen kanssaan syytteessä oleva, entinen Kenraali Carlos Eugenio Vides Casanova (El Salvadorin Kansalliskaartin johtaja), jotka molemmat elävät nyt Floridassa.

Tapaus oli Yhdysvaltojen liittovaltion oikeusistuimessa, missä nämä kaksi miestä olivat eläneet eläkkeellä noin 10 vuotta. Valamiehistö siviilituomioistuimessa päätti marraskuun 3, että kenraalit eivät olleet vastuussa näistä surmista. Heitä syytettiin vuoden 1992 Kidutuksen Uhrien Suojelamisen lain mukaan (Torture Victim Protection act). Joulukuun 28, 2000 liittovaltion tuomari hylkäsi mahdollisuuden uuteen oikeudenkäyntiin näiden kahden entisen El Salvadorin kenraalin tapauksessa.

Sen jälkeen kun minua oli muistutettu tästä uutisartikkelista, Herra alkoi antamaan minulle alla olevaa profetiaa.

Profetia:

Kosto on Minun, sanoo Herra! Minä näen kaiken! Kosto on Minun! Ihmiset uskovat, että he voivat tehdä mitä he haluavat; mennä mihinkä he haluavat, ja tehdä mitä he haluavat. Nämä asiat on sallittu tiettyyn pisteeseen asti, mutta kun nämä ihmiset hyökkäävät, tappavat ja murhaavat Jumalan asioita, Jumalan Sanaa – Kosto on Minun Asian ytimeen! Minä sanon sinulle, että jokainen asia mitä on tehty paholaisen voimalla – mitä on tehty Kristuksen Ruumiille, ja Minä olen puhumassa **TODELLISESTA** Kristuksen Ruumiista, en ihmisen kirkosta – tulee Herran kostamaksi. Sillä Minä katson Minun Todellisen Ruumiini, Minun Todellisen Kirkkoni perään.

(Huom: Suoraan sanoen minä pelkään muuttaa yllä olevan tekstin Sanoja <tekstiä>, vaikka sen jälkeen kun olin tarkistanut nauhoittamani nauhan, minulle selvisi että olin jättänyt muutamia sanoja pois. Mitä Herra on sanomassa tässä on, Hän tulee kostamaan niille ihmisille, jotka ovat käyttämässä tai toimimassa paholaisen voimalla Hänen **TODELLISTA** Kristuksen Ruumista vastaan. Mutta Hän ei tule suojelemaan ihmisen Kirkkoa paholaisen voimilta. Hän tulee suojelemaan vain sen, mikä on Hänen.)

Minä en välitä niistä ihmisistä, jotka väittävät olevansa Kristittyjä, jotka tietävät sanat (Jumalan), ja tietävät ihmisten tavat, ja väittävät olevansa Kristittyjä. He ovat yhtä kuolleita kuin muut ei-Kristityt ja Saatanan seuraajat. Sillä Minä tunnen sen mikä kuuluu Minulle ja Minä suojelen sen, mikä on Minun. Nämä Nunnat ja kaikki Lähetyssaarnaajat, jotka tulivat

uhratuiksi kun he olivat tekemässä Jumalan Työtä, tullaan kostamaan.

Ihminen ajattelee aikataulujensa ja tapojensa termeillä. Hän näkee asiat ja millä tavalla hän näkee asiat, mutta "Jumalan Asiat" ovat peruuttamattomia. Jos te tapatte, jos te murhaatte, jos te kidutatte, jos te pidätte nälässä yhtä Minun Lampaistani, yhtä Minun Karitsoistani, te tulette näkemään ja kuulemaan Minulta tiettyä ajan hetkenä. Olitte te sitten ruumiissanne tai ruumiinne ulkopuolella – te tulette tuntemaan, että kosto kuuluu Jumalalle. Ja Hän korjaa asiat, ja ne asiat jotka te olette tehneet, tullaan tekemään teille – silmä silmästä, hammas hampaasta.

Jumalan asiat ovat Arvokkaita! Ne ovat Pyhiä! Ne kuuluvat Minun Pojalleni, Jeesukselle Kristukselle Nasaretilaiselle. Siellä on ollut sotia, sotien jälkeen, sotien jälkeen, sotien jälkeen. Ihminen on yrittänyt tehdä poliittisen asian, oikean asian Jeesuksen Kristuksen Nasaretilaisen Nimessä. Vuosien aikana paavit, papit, papisto, pastorit ovat tehneet pahoja asioita Minun Poikani Nimessä. Kaikki on merkittynä ylös Minun Kirjaani – kaikki tulee korjatuksi pienintä yksityiskohtaa myöten.

Muistakaa Minun Sanani, "Äärimmäinen Voima lepää Jehovassa, Jeesuksessa Kristuksessa ja Pyhässä Hengessä, ja mitä Minä sanon tapahtuu!" Näettekö te sen sitten teidän elinaikananne vai näettekö te sen Hengessä vai näettekö te sen tuomiopäivänä, se tulee tapahtumaan! Muistakaa Minun Sanani – te ihmiset, jotka olette etsimässä vaikutusvaltaa! Te ihmiset, joilla on ylpeyttä! Te ihmiset, joilla on paholaisen mentaliteetti ja olette johtamassa Minun Kirkkojani. Minä näen KAIKEN mitä te teette, selkeästi, yli kaiken ihmisen viisauden. Minä tunnen teidän sydämenne. Minä tunnen teidän motiivinne ja se on kaikki aivan turhaa, koska teille tullaan maksamaan takaisin teidän pahuutenne.

Tämä on Jehova – Tämä on Jeesus Kristus – Tämä on Pyhä Henki kertomassa teille täydellistä TOTUUTTA! Minun Silmäni ovat teidän yllänne päivän jokainen sekunti. Olkoon niin! Olkoon niin! Olkoon niin! Me tulemme näkemään toinen toisemme Silmästä silmään, Nenästä nenään tiettyä hetkenä siinä mitä te kutsutte ajaksi, mutta todellisuudessa EI ole! (loppu)

Tapahtuma:

Noin 10 sekuntia sen jälkeen kun olin saanut yllä olevan profetian, Herra ja Minä olimme yhä kommunikoimassa, kun Eva käveli sisään makuuhuoneeseen.

Minä sanoin Herralle jotenkin näin, "Sinun ajoituksesi on täydellinen. Eva ei todella ymmärrä minun vaellustani."

Herra sanoi, "Minä tiedän!"

Minä sanoin, "Miksi?"

Herra sanoi, "Koska hän ajattelee niin kuin maailma, ja sinä olet pyhitetty minulle."

Minulle jäi suuri pala kurkkuuni ja päätin olla kertomatta kenellekään tästä. Mutta minä ajattelin tätä jatkuvasti koko päivän ajan seuraavaan päivään asti. Sitten päätin kertoa Evalle ja Carlille, mutta olin jo päättänyt pitää suuni kiinni tästä, koskien jokaista muuta. Sitten, sen jälkeen kun olin saanut valmiiksi tämän datan kirjoittamisen, ja se oli jo valmiina

ladattavaksi. Minä lausuin lyhyen rukouksen Herralle koskien sitä, pitäisikö minun postittaa se, mitä Hän oli sanonut minulle. Vaikka olin jo tehnyt päätöksen mielessäni, olla postittamatta sitä. Ja Herra antoi minulle näyn, mitä minä en tule selittämään, mutta Hän muutti minun mieleni tässä asiassa, ja minä lisäsin sen yllä olevaan dataan.

1576. Näky - Raymond Aguilera 15. Tammikuuta 2001 klo 10:15.

Herra antoi minulle näyssä suuren "V" kirjaimen, se oli täytetty Valkoviinillä. Uskon sen olevan ehtoollisviiniä.

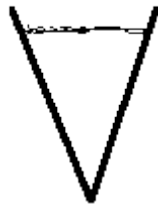

Näky:

Näin näyssä palavan siilorakennuksen (pyöreä rakennus ja kalteva katto).

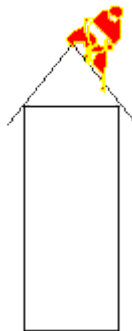

Profetia:

Herra sanoi, "siellä on käärme Oksien seassa."

1577. Uni - Raymond Aguilera 18. Tammikuuta 2001 klo 11.

Minä sain unen, jossa oli jossain suuressa kaupungissa, ja minulla oli jotain arvokasta mukaanani, ja jokainen halusi sen. Ihmiset olivat minun perässäni – he olivat hulluina ja vihaisia. Tunsin, että yhteiskunta oli osoittamassa tällaista asennetta minua kohtaan. Joten, toimien Herran ohjeiden mukaan, lähdin junalla maaseudulle tämä arvokas asia mukaanani. Herra oli antanut minulle ohjeet haudata se tämän vanhan Suuren Tammipuun juurelle. Joten kun löysin tämän vanhan Tammipuun, hautasin tämän arvokkaan asian Tammipuun juurelle, niin kuin Herra oli ohjeistanut.

Sitten otin junan takaisin kaupunkiin. Sillä jostain syystä tämä yhteiskunta tai ihmisryhmä kysyivät minulta jatkuvasti, mihinkä minä olin laittanut tämän arvokkaan asian. Minä sanoin

heille, että olin haudannut sen minun Puuni juurelle. Ja joka kerta kun joku kysyi minulta, mihinkä olin laittanut tämän arvokkaan asian, minä sanoin heille: "Minun Puuni luo".

Ja he sanoivat minulle, "Ei! Ei! Ei! Sinä tarkoitat Minun Taisteluni (Mine Kampf!)"

Ja minä sanoin, "Ei – minun Puuni luona! Se on minun Puuni juurella!"

Mutta kaikki mitä he sanoivat minulle vastaan oli, "Sinulla on se Minun Taisteluni (Mine Kampf) luona!" He sanoivat tämän yhä uudestaan ja uudestaan. Ja vaikka kuinka kovasti yritin sanoa heille, että se oli laitettuna minun Puuni juurelle, he vain aina muuttivat sen, ja sanoivat, "Se on Minun Taisteluni (Mine Kampf) luona." He sanoivat sen niin monta kertaa, että he muuttivat sanat "Se on Minun Taisteluni (Mine Kampf)!" He eivät halunneet kuunnella, vaikka kuinka kovasti yritin kertoa heille Puustani.

Sitten löysin itseni tässä suuressa juhlassa. Jokainen oli hyvin pukeutuneena ja ajoivat ylös suuren rakennuksen luo isoilla hienoilla autoilla. Jostain syystä minun piti lähteä tästä juhlasta ja kerroin joillekin, että olin lähdössä. He sanoivat, "Älä mene! Ole hyvä, älä mene!"

Mutta minä sanoin, "Minun täytyy mennä, minun todella täytyy mennä!"

Sitten, jotenkin, löysin itseni auton sisältä näiden ihmisten kanssa, joita en tuntenut ja en tuntenut oloani oikeaksi heidän kanssaan. Joten me ajoimme maantietä eteenpäin pois päin suuresta rakennuksesta ja pysähdyimme stop merkillä. Huomasin, että kaikki poikittaissuuntainen liikenne oli menossa vasemmalta oikealle tällä jaetulla kadulla. Tällä jaetulla kadulla oli yksi kaista toisella puolella, ja kolme tai neljä katukaistaa toisella puolella kadun jakajaa. Jostain tuntemattomasta syystä auton kuljettaja käänsi auton vasemmalle, mikä merkitsi sitä, että hän oli ajamassa liikennettä vastaan. Joten käskin kuljettajaa pysäyttämään auton, ja hän pysäköi auton reunakiven viereen kohti toisen kaistan liikennettä. Tulin ulos autosta ja aloin kävellä pois päin kohti jonkinlaista puistoa. Sitten uni loppui.

1578. Profetia - Raymond Aguilera 18. Tammikuuta 2001 klo 19.

Evan ylistyksen aikana, Herra rupesi puhumaan minulle ja antamaan näkyjä ja Sanoja.

Näky:

Herra aloitti antamalla minulle näyn dinosauruksesta kävelemässä.

Profetia:

Ja Hän sanoi, "Ihminen tulee menemään niin kuin dinosaurukset. Tämä planeetta on elänyt loppuun käyttökelpoisuutensa.

Näky:

Sitten Herra näytti minulle itsensä rakentamassa tätä Uutta Maailmaa, joka oli noin kolme tai neljä kertaa suurempi kuin maaplaneetta. Sitten maaplaneetta katosi.

Tämä sai minut tuntemaan itseni hyvin avuttomaksi ja surulliseksi, että halusin itkeä. Se myös sai minut ymmärtämään minun työni tärkeyden Herralle, ja kuinka minun täytyy mennä eteenpäin hinnalla millä hyvänsä. (loppu)

1579. Näky - Raymond Aguilera 19. Tammikuuta 2001 klo 20:30.

Ylistyksen aikana Carlin raamattupiirissä, Herra antoi minulle näyn tämän päivän ihmisten kirkosta. Näky alkoi kun puinen rengas oli pyörimässä kivitien päällä. Kun näkymä laajeni voin alkaa nähdä, että rengas oli kiinni vaunuissa, jota veti tämä hyvin vanha valkoinen hevonen, joka hädin tuskin pystyi kävelemään.

Näky:

Sitten Herra näytti minulle näyssä sirpin ja jotain viljaa.

Profetia:

Sitten Herra sanoi, "Sato on valmis, ja katsokaa ihmisen kirkkoa. Se ei pysty vetämään edes tyhjää vaunua."

1580. Profetia - Raymond Aguilera 22. Tammikuuta 2001.

Herra herätti minut ylös ja sanoi, "Kello käy!"

1581. Näky - Raymond Aguilera 26. Tammikuuta 2001 klo 20:30.

Ylistyksen aikana Carlin raamattupiirissä, Herra antoi minulle näyn elefantista, joka katsoi kauempana olevaa tulta. Seisoin elefantin takana katsomassa kuinka hän katsoi tulta. Pystyin näkemään liekit, korkealla taivaalla, ja tämä hämmästytti minua, sillä me olimme useiden mailien etäisyydellä kaupungista, joka oli tullessa.

Sitten näin elefantin istuutuvan takamukselleen, - se oli juuri sellaista mitä voit nähdä sirkuksessa. Sitten elefanti nosti etujalkansa ja kärsänsä ilmaan ja rupesi heiluttamaan niitä, ja ainoastaan hänen takamuksensa kosketti maata. (loppu)

1582. Näky - Raymond Aguilera 30. Tammikuuta 2001 klo 8.

Herra antoi minulle näyssä kirkkaan Valkoisen Valon heijastuvan tyynen meren pinnasta. Sitten näin Valkoisen Valon liikkuvan yli maiseman ja yli kaupunkien. Sitten Herra näytti minulle numeron "4". (loppu)

1583. Näky - Raymond Aguilera 2. Helmikuuta 2001 klo 1.

Herra antoi minulle näyssä suppilon, mikä oli osoittamassa ylöspäin, ja jotakin irtosi sen päästä ja kohosi ilmaan.

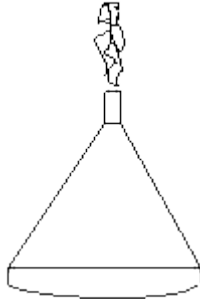

Sitten Herra antoi minulle sananpaikan Apt. 18:9-10.

33/38:

Apt. 18:9 Ja Herra sanoi yöllä näyssä Paavalille: "Älä pelkää, vaan puhu, äläkä vaikene, **Apt. 18:10** sillä minä olen sinun kanssasi, eikä kukaan ole ryhtyvä sinuun tehdäkseen sinulle pahaa, sillä minulla on paljon kansaa tässä kaupungissa".

1584. Näky - Raymond Aguilera 5. Helmikuuta 2001.

Herra antoi minulle näyssä valkoisen munan johon ammuttiin nuolia. Mutta nuolten päät oli tehty noista imukepeista jotka tarttuvat lasiin. Näin useiden nuolten tarttuvan munan pintaan, munankuori ei rikkoutunut. (loppu)

1585. Tapahtuma - Raymond Aguilera 5. Helmikuuta 2001.

Minä kysyin Herralta, "Miksi, miksi, tämä tapahtui minulle?"

Ja kaikki mitä Herra sanoi minulle oli, "Soita Kelloa! Soita Kelloa! Soita Kelloa!"

1586. Näky - Raymond Aguilera 5. Helmikuuta 2001 klo 19:30.

Herra antoi minulle näyssä tumman hevosen kävelemässä, sillä oli miehen jalat. Näin, että karvoitus hevosen (miehen näköisen) jalkaterien yläpuolella oli valkoinen ja meni ylös noin 6 tuumaa jokaisessa jalassa. Ne näyttivät sukilta, mutta se oli valkoista hevosenkarvoitusta. Tämä oli hyvin oudonnäköinen hevonen.

Näky:

Sitten Herra antoi minulle näyssä CBS televisioaseman symbolin tai logon, joka näytti kuin silmältä. (loppu)

1587. Näky - Raymond Aguilera 6. Helmikuuta 2001 klo 12.

Herra antoi minulle näyssä vaaleanpunaisen possun (sarjakuvahahmon) seisomassa kahdella jalalla kuin ihminen. Katsoessani tätä possua, possu juoksi, naama edellä, litteäksi kovaan seinään. Possu näytti kuin se olisi ristiinnaulittu seinälle molemmat käsivarret venytettyinä. Hän seiso siinä sekunnin tai kaksi – sitten hän putosi takaperin takamukselleen. Possu istui siinä ja katsoi seinää ihmeissään, sitten hän nousi ylös, ja juoksi uudestaan seinään. Jälleen, hän putosi takaperin takamukselleen. Tällä kertaa hän vain istui siinä lattialla, ja tuijotti seinää hämmästynyt ilme kasvoillaan. (loppu)

Kommentit:

Myöhemmin seuraavana päivänä, Herra kertoi minulle, että vaaleanpunainen sarjakuva possu oli tämän päivän kirkko.

1588. Tapahtuma - Raymond Aguilera 6. Helmikuuta 2001 klo 16.

Tämä Evan tapahtuma oli tekemässä minua hyvin masentuneeksi, joten käänsin Casio-merkkisen elektronisen pianoni päälle ja aloin kuunnella 100 kappaletta sen tietokannassa. Jostain tuntemattomasta syystä tämä musiikki alkoi nostattamaan mieltäni ylöspäin. Kolmannen kappaleen jälkeen menin alakertaan Evan uuteen makuuhuoneeseen hakeakseni hänet, sillä tiesin hänen myös olevan hyvin masentunut. Pyysin häntä tulemaan yläkertaan tietokonehuoneeseen ja kuuntelemaan pianomusiikkia, koska se oli niin nostattavaa.

Mitä enemmän Minä kuuntelin musiikkia, sitä enemmän aloin tuntea Herraa. Hetken kuluttua olin Hengessä katsomassa Herran Käsiä soittamassa tätä elektronista pianoa. Kaikki mitä voin nähdä, olivat Hänen Kätensä koskettimilla. Minä kysyin jatkuvasti Evalta, pystyikö hän tuntemaan tuon nostattavan musiikin Voimaa tai Herran läsnäoloa, ja hän sanoi ettei pystynyt. Ja se mikä tässä oli niin valtavaa – kun minä näin Herran iskevän pianon koskettimia, minä pystyin tuntemaan sen minun **SYDÄMESSÄNI**. Mitä enemmän minä kuuntelin tätä musiikkia, sitä nopeammin masennus jätti minut.

Ei kestänyt kauan, kun minulla oli hymy naamallani ja minä tunsin kuin haluaisin nauraa tai hurrata, sillä tunsin itseni niin hyvältä ja lämpimältä sisälläni. Muistan kysyneeni Evalta yhä uudestaan, tunsiko hän Herran läsnäolon ja hän vastasi aina - ei. Tämä yllätti minut, sillä mitä kauemmin minä kuuntelin, sitä voimakkaammin Herran Läsnäolo täytti minun henkeni. Tämä Voiman Läsnäolo tuli niin suureksi, etten voinut ottaa enää vastaan ja minä murrui ja aloin itkeä ja itkeä. En tiedä, mitä Evan mielessä oli tämän tapahtuman aikana, mutta minä tunsin kuin, jos Herra ei lopettaisi, minä tulisin kohoamaan ilmaan ylös

sängystä. Mutta Herra vain jatkoi minun nostattamista yhä enemmän kunnes minä rupesin hyperventiloimaan, ja minun piti pyytää Herraa lopettamaan. Mikä ihmettytti minua eniten oli se – että minä tiesin, että Herra oli soittamassa serenadia meille molemmille, mutta minä ainoastaan pystyin kuulemaan sen.

Profetia:

Sitten Herra sanoi, "Kun Minä tein musiikin, se oli **SYDÄNTÄ** varten, ei korvia."

Profetia:

Sitten Herra sanoi, "Kirves on juuren luona."

1589. Näky - Raymond Aguilera 7. Helmikuuta 2001.

Herra antoi minulle näyssä omega symbolin.

Näky:

Sitten Herra antoi minulle näyn, jossa sirppi katkaisi lipputangon.

1590. Profetia - Raymond Aguilera 7. Helmikuuta 2001 klo 12:45.

Oi, nukkuva kirkko, niin kuin Minun Reymundoni oli nukkumassa ja kaikkea tätä paha oltiin tekemässä hänelle – "Tällä samalla tavalla se tulee olemaan lopun aikoina." Hetkeä ja päivää ei tulla tietämään, ennen kuin se tapahtuu – juuri niin kuin Reymundo ei tiennyt.

Teidän on parasta herätä. Sillä hetki ja aika tulee olemaan siellä – ilman varoitusta, ilman merkkiä! Se koskee Minua niin nähdä kuollut kirkko tällä planeetalla. Kirkko, jonka Minun Poikani aloitti, ja (mikä) alkoi Pyhän Hengen tulella. Kirkko, joka on niin kiireellä pelaamassa pelejä. Yrittämässä tehdä rahaa. Yrittämässä rakentaa ylös heidän – omaa henkilökohtaista ylpeyttä. Pahuus tällä planeetalla on saavuttanut sellaisen pisteen, melkein kuin silloin kun Minä hukutin sen tulvaan, aviorikokset, tappaminen, murhat, uskonnollisten johtajien valheet, epäjumalanpalvojat.

Ihmiset vain eivät välitä. Minä olen menettänyt kärsivällisyyteni. Merkitkää ylös Minun Sanani! Juuri niin kuin Reymundo oli nukkumassa, aavistamatta – tällä tavalla se tulee olemaan lopussa. "Kukaan!" ei tule tietämään aikaa, paikkaa, hetkeä, sekuntia. Mutta tämä planeetta tullaan pyyhkimään puhtaaksi. Oletteko te kuuntelemassa Minun Sanojani? Vai oletteko te edelleen lukemassa Raamattua ja laitatte sen sanomaan, mitä te tahdotte sen sanovan.

Jos te ajattelette, että Minä olen vitsailemassa, teille tulee selviämään Jumalan Voima, Jumalan Rakkaus, Jumalan Armo. Minä annan anteeksi jokaiselle mitä tahansa, mutta

joko te olette Minun puolellani tai te olette Minua vastaan! Siellä ei ole mitään ei kenenkään maata ja tämä on asian ytimeen!

Reymundon palvelutehtävä, johon Minä olen asettanut hänet johtoon, on kasvamassa suurin harppauksin. Hänellä ei ole aavistustakaan niistä miljoonista ja miljoonista ja miljoonista ja miljoonista ihmisistä, joita hän on koskettanut. Ja silti! - tässä ajan kohdassa, hänellä on vaikeuksia maksaa sähkölaskujaan, verojaan, tavallisia päivittäisiä asioita, ajoittain niitä asioita joita jokainen pitää itsestäänselvyytenä. Mutta se merkki, jonka Minun pieni Reymundo on tehnyt, on muuttamassa maailmaa, muuttamassa asenteita, tuhoamassa teologioita, herättämässä kirkkoa Minun Sanani Voimalla. Suurimman osan aikaa, hän ei tiedä, mitä on tapahtumassa. Mutta sokea kuuliaisuus on arvokasta Minulle.

Niin kuin Raamatussa sanotaan, ne jotka uskovat tietävänsä – eivät tiedä mitään! Ainoastaan nöyrät, ainoastaan sävyisät ovat arvokkaita Minulle. Ne, joilla on lapsen sydän, lapsen viattomuus on se – mitä tarvitaan tässä Ruumiissa. Viattomista lapsista voi tulla sotilaita.

Kuunnelkaa Minun Sanojani, synti on kaikkialla ympärillänne, vihollinen on kaikkialla ympärillänne. Te olette lampaista, joita valmistetaan teuraalle, ja te olette leikkimässä kirkkoa! Te ette ole menossa kaduille. Te ette ole auttamassa sairaita. Te ette ole edes lukemassa Raamattua, ja kun te luette Raamattua – te luette sitä silmät suljettuna, sydän suljettuna.

Mikä häpeä! Mikä häpeä! Että ihminen ja paholainen ovat korruptoineet sen, mikä oli tehty hyväksi, mutta Minulla on monia, monia, monia todellisia uskovia siellä. Joista kukaan ei edes tiedä – että he ovat siellä. He ovat heidän rukouskomeroissaan. Useimmat heistä eivät ole kirkoissa. He ovat vesilinjan alapuolella, muistakaa jäävuori. Kirkko, joka niin ylpeänä etsii itseään Minun Poikani auktoriteetilla – on sokea – on tyhmä ja se tullaan pyyhkimään puhtaaksi. Mutta se maanalainen kirkko, rukoustaistelijoiden kirkko, se kirkko joka tottelee Minun Sanaani, se kirkko joka kuuntelee Minua avoimella sydämellä, se kirkko joka rakastaa Minua loppuun asti – on SUURI!

Mutta ei niin suuri kuin se paha, pahuus, joka on tällä planeetalla. Sillä he ovat marssimassa alas kapeaa tietä. Leveä on se tie, jota useimmat ihmiset tulevat seuraamaan, ja monet kirkon ihmisistä ovat leveällä tiellä. Joten seuraavalla kerralla, kun teidän kirkkonne johtajat potkaisevat jonkun ulos teidän kirkostanne, muistakaa, tuo henkilö jota te olette potkaisemassa ulos, voi kuulua Minulle. Ja pöydät tullaan kääntämään, kun Minä potkaisen teidät ulos Häätaterialta, jos te edes pääsette näin lähelle. Siellä tulee olemaan ajan hetki, jolloin Minä tulen näkemään teidät silmästä Silmään, Minun Poikani kautta, Pyhän Hengen kautta ja te ette pysty huijaamaan Minua. Te voitte tehdä paljon rahaa planeetalla nyt Jeesuksen Kristuksen Nimessä, ja teidän sokeat tyhmät lampaanne tulevat seuraamaan teitä kuiluun.

Mutta tämä ei merkitse Minulle mitään - sillä Minun lampaani kuulevat Minun Ääneni ja seuraavat Minun Ääntäni. Teidän lampaanne tulevat pahoiksi, niiden teidän tapojenne asenteiden tähden, joita te opetat heille. Ja siellä tulee olemaan ajan hetki, jolloin he ovat tulleet niin sokeiksi, niin ylimielisiksi, ja heillä tulee olemaan niin paljon ylpeyttä – että

he tulevat seuraamaan antikristusta kaikissa hänen toimissaan, kaikissa hänen teissään. Ja he tulevat elämään yhdessä ikuisesti tässä paikassa, jonka olen valmistanut. He eivät usko profeettoja. He eivät usko profetioihin. He uskovat epäjumaliinsa, teologiaansa, ihmisten teihin. Mutta me tulemme näkemään, kuka voittaa lopulta. Me tulemme näkemään kuka on Jumala! Me tulemme näkemään, mitä tulee tapahtumaan.

Ihmiset ovat lähettämässä monia rukouksia Reymundon puolesta. Minun Korvani helisevät ilosta, mutta älkää huolehtiko siitä mitä Reymundo tulee tekemään. Älkää huolehtiko siitä, mitä Reymundolle on tapahtunut. Minä tulen huolehtimaan Reymundosta. Huolehtikaa siitä, että seuraatte Minun Sanaani! Sillä mitä Jumala laittaa liikkeelle "Kukaan ei voi pysäyttää!" Pahuus synnyttää pahuutta. Minun Sanani synnyttää vanhurskautta ja pelastusta. Muistakaa, älkää huolehtiko Reymundon tähden. Minulla on sotilaita, jotka rukoilevat – joille Minä olen antanut rahaa, jotka voivat pitää tämän palvelutehtävän käynnissä. Sillä nämä asiat kuuluvat Minulle! Ja Minä huolehdin siitä, mikä kuuluu Minulle. Muistakaa, loppu on edessänne – te paholaisen typerät lapset. Mitään armoa ei tulla antamaan teille. Olkoon niin! Olkoon niin! Tämä on teidän Isänne Jehova, Jeesus Kristus, ja Pyhä Henki antamassa teille Taivaan viisautta. Olkoon niin! (loppu)

1591. Näky - Raymond Aguilera 8. Helmikuuta 2001.

Herra antoi minulle näyn mustasilmäisestä valkoisesta lepakosta, joka oli pimeässä luolassa. (loppu)

1592. Profetia - Raymond Aguilera 14. Helmikuuta 2001.

Herra sanoi, "Simon, Simon, härkä menee ennen hevosta."

1593. Profetia - Raymond Aguilera 16. Helmikuuta 2001 klo 22:57.

Herra antoi minulle näyssä uuden kauniin värikkään kankaan. Se oli noin 12 tuuman kokoinen neliö. Sitten näin kuinka kaunis kangas revittiin puoleen väliin kahtia sen keskikohdalta. Sitten näin kuinka revitty kohta ommeltiin yhteen keskikohdasta ylös asti

Profetia:

Sitten Herra sanoi, "Uskottomuus on kuin jos repisi uuden kankaan alas puoleen väliin ja sitten ompelisi repeämän. "Se ei ole koskaan enää sama."" (loppu)

1594. Profetia - Raymond Aguilera 17. Helmikuuta 2001.

Herra antoi minulle näyn mustepullostasta täynnä mustetta. Sitten Herra sanoi, "Käytä sitä!"
(loppu)

1595. Profetia - Raymond Aguilera 18. Helmikuuta 2001.

Herra sanoi, "Texasin arkki. Texas on yksinäinen Osavaltio."

Sitten Herra sanoi, "Missä on paskaa, siellä on karpäsiä"

Sitten Herra sanoi, "Hän on aikamoinen taistelija."

Näky:

Sitten Herra antoi minulle näyssä suuren helmen, suuren kuin keilapallo. Näin tämän helmen rullaavan alas ramppia.

Profetia:

Sitten Herra sanoi, "Caramba!" (Espanjan sana tarkoittaen – hyvä tavaton!)

Profetia:

Herra sanoi, "Siellä tulee olemaan auto kivääriin kanssa. Sitten Herra sanoi, "Tarkatkaa kivääriä!"

Näky:

Sitten Näin valkoisen tukossa olevan (tulppa) kanuunan.

1596. Näky - Raymond Aguileralle 19.2.2001 klo 03

Näin näyn valkoisesta hevosesta, joka nosti etujalkojaan ilmaan ja potki samalla kun näin tuhansien tummien olentojen liikkuvan hevosen edessä.

Kysyin Herralta: "Miksi minä olen täällä? (Etelä-Amerikassa)

Herra sanoi: "Koska täällä käydään hengellistä sotaa sen neliskulmaisen alueen sisällä, jonka näit olevan Etelä-Amerikassa."

Minä sanoin: "Miksi siellä on hengellinen sota?"

Herra sanoi: "Punaisen armeijan vuoksi."

Minä sanoin: "Punaisen armeijan!"

Herra sanoi: "Kyllä, punaisen armeijan."

Myöhemmin Herra sanoi: "Konferenssin vuoksi."

1597. Profetia - Raymond Aguilera 19. Helmikuuta 2001.

Näky:

Näin erään henkilön tekemässä syntiä.

Profetia:

Niin, niin, minun Raymundoni. Se, mitä näit pitää paikkansa! Tuo oli paholaisen henki, joka meni tuohon henkilöön, ja numero, jonka näit oli paholaisen merkki.

Tuo henkilö menetti heidän pelastuksensa sillä hetkellä. Jotkut ihmiset uskovat, että kerran pelastettu on aina pelastettu. Mutta se vain ei ole totta. Ihmisten täytyy todella tehdä parannus tai heidän pelastuksensa on mennyttä. Muista, minä pystyn lukemaan sisällä olevan sydämen. Minä voin kertoa, milloin henkilö ei ole rehellinen, kun he sanovat olevansa pahoillaan. Monet ihmiset uskovat, että he voivat sanoa olevansa pahoillaan ja siinä kaikki. Nämä henkilöt pettävät vain itseään. sillä minun silmäni ja korvani näkevät ja kuulevat vain totuuden. Niinpä ihmiset jatkavat synnintekemistä - ja katso, mistä löydät itsesi tuomiolla. Muistakaa, helvetti tai taivas - kumpi se tulee olemaan - te pahantekijät.

Olemalla hyvä ei riitä saamaan sinua taivaaseen. Eivätkö uskosta osattomat ole hyviä toisilleen, eivätkä he ole menossa taivaaseen. Hyvä on Jumalan lain seuraamista. Tämä on sitä, mikä on HYVÄÄ, ja tämä johtaa sinut pelastukseen.

1598. Tapahtuma - Raymond Aguileralle 20.2.2001 klo 11

Minun toinen Etelä-Amerikan lähetysmatkani Brasiliaan oli tarkoitus alkaa San Franciscosta Los Angelesiin, Los Angelesista Sao Pauloon, Brasiliaan, Sao Paulosta Goianiaan, Brasiliassa. No niin, kaikki alkoi mennä väärin alusta saakka. Ensin brasilialainen lentokoneeni korvattiin Los Angelesissa. Niinpä saavuin Sao Pauloon, Brasiliaan, tunnin myöhässä, minkä vuoksi menetin jatkoyhteyteni Goianiaan. Kaiken kukkuraksi matkatavarani hukkuivat. Minut uudelleen reititettiin Brasiliaan ja sitten takaisin Goianiaan.

Sitten, sillä minuutilla, kun lentokone jätti Brasilian minun rukouskieleni alkoi rukoilla. Tänä aikana lentokone alkoi heittelehtiä ilmassa. Lopulta lentokone asettui ja minä jatkoin rukoilemista hengessä hiljaa. Noin tunnin kuluttua saavuimme Goianiaan ja kun katsoin edessä, vasemmalla puolella olevaa, seuraavaa penkkiriviä, huomasin, että tämä, noin 35-vuotias mies, oli menettänyt itsensä hallinnan. Hän ravisteli päätään, käsiään ja vartaloaan. Lentoemäntä kysyi mieheltä, oliko hän kunnossa ja hän vastasi toistuvasti "kyllä", jopa silloinkin kun toinen lentoemäntä tuli avustamaan häntä. Tämä oli minusta hyvin yllättävää, sillä ymmärsin nyt, että minun tuli rukoilla tämän alueen puolesta. Ja jos en olisi myöhästynyt lennoltani, en olisi ollut oikeassa paikassa oikeaan aikaan. Herra todella yllättää minut jatkuvasti.

Tällä välin Magda oli menettämäisillään malttinsa, koska en saapunut niin kuin oli suunniteltu. Hän näet soitti lentoyhtiöön ja sieltä kerrottiin hänelle, etten ollutkaan noussut koneeseen Los Angelesista. Lopulta hän sai selville tuntemaltaan ystävältä, joka työskentelee lentoyhtiössä, että olin saapunut Sao Pauloön, mutta siellä he kadottivat minut. Hän oli peloissaan, koska hän kertoi minulle, että oli ihmisiä, jotka olivat saapuneet Sao Paulon lentokentälle eikä heitä ollut sen jälkeen nähty. Sillä hetkellä, kun hän (Magda) oli ajamaisillaan 4-5 tunnin matkan Sao Pauloön, soitin hänelle Goianian lentokentältä.

Lähetysmatkani loppuosan aikana me vietimme kolme yötä opettaen kolmessa eri kodissa ja voitelimme öljyllä ihmisiä näissä pienissä kokouksissa.

Sitten taas kotimatalla sattui kaikenlaisia ongelmia. Lentoyhtiö peruutti paluulippuni, koska he sanoivat, etten ollut alkuaan Los Angelesin lennolla. Sitten minulla oli ongelma Los Angelesin lentokentällä palatessani San Franciscoon. Siellä sanottiin, että lentoani täytyi muuttaa tuntia myöhemmäksi. Sitten, kun saavuin San Franciscoon, minun autostani puhkesi rengas moottoritiellä matkalla kotiin. Kun olimme korjanneet puhjetun renkaan, me jatkoimme kotia kohti ja kohtasimme jonkinlaisen onnettomuuden moottoritiellä. Niinpä meiltä kului melkein kolme tuntia päästä kotiin, kun sen olisi pitänyt viedä vain 45 minuuttia. Olen todella iloinen saadessani olla jälleen kotona. (loppu)

1599. Näky - Raymond Aguileralle 24.2.2001 klo 14.30

Herra antoi minulle näyn punaisesta lohikäärmeestä, jolla oli kruunu ja joka söi tiikeriä pää edellä.

Näky:

Herra antoi minulle näyn henkilön kasvoista ja kasvot olivat aivan hakatut ja ruhjeilla, ja verta oli niissä kaikkialla.

Profetia:

Silloin hän sanoi, "Tämä on se, mitä tulee tapahtumaan henkilölle, joka yrittää kääntää oman perheensä jäsenen lopun aikoina. (loppu)

Näky:

Sitten Herra antoi minulle kirjaimet: Z A Y.

Näky:

Sitten Herra näytti minulle neljä rivissä olevaa seinän kynttilänpidikettä, joissa oli neljä sytytettyä kynttilää. Pystyin näkemään kynttilöiden päissä olevat liekit, mutta savu tuli kynttilänpidikkeen kannan alta. (loppu)

1600. Näky - Raymond Aguilera 25. Helmikuuta 2001.

Herra näytti minulle näyssä Afrikan.

Profetia:

Katsellessani ihmisiä kirkossa Goianiassa, Herra sanoi, "Puhu kaikille näille ihmisille Minun Sanani."

Huom. Herra tarkoitti Etelä-Amerikan ihmisiä.

1601. Tapahtuma - Raymond Aguileralle 26.2.2001

Yöllä ollessani nukkumassa tämä pimeä voima tuli alas minun päälleni huoneen yläpuolelta ja herätti minut. Ennen kuin kykenin rukoilemaan sitä vastaan, huomasi olevani halvaantunut. Kaikki, mitä tuli mieleeni, oli: "Herra, sinun täytyy huolehtia tästä! Sillä minulla ei ole aikaa tällaiselle typeryydelle."

Sitten pimeä voima lähti pois yläpuoleltani. (loppu)

1602. Profetia - Raymond Aguilera 7. Maaliskuuta 2001.

Herra sanoi, "Samoalla on kortti."

1603. Tapahtuma - Raymond Aguileralle 8. Maaliskuuta 2001 klo 8.30.

Rukoillessani kerroin Herralle, etten kykenisi pääsemään enää pidemmälle kristityn vaelluksessani. Brasiliasta paluustani asti olen ollut hyvin väsynyt ja minulla on paljon työtä, jonka joudun tekemään itse.

Puhuin myös Carlille ja Ronille tällä menneellä viikolla tilanteestani ja että olen aivan hukassa siitä mitä tehdä. Kerroin Carlille, että minun syntymäpäiväni on nyt maanantaina ja minusta tuntuu kuin olisin piileskelemässä koko maailmalta ja jokaiselta, mutta Jumala aina vain jatkaa minun työntämistäni yhä eteenpäin (syvemmmälle) Henkeen.

Herra mainitsi Afrikan, kun olin Brasiliassa, ja rehellisesti en voisi ajatellakaan toista lähetysmatkaa. Tarvitsen vain jonkin aikaa levätäkseni ja kerätäkseni ajatuksiani, mutta ei näytä siltä, kuin se tapahtuisi. Herra näet antoi seuraavat näyt rukoushetkeni aikana.

Näky:

Rukoukseni aikana Herra antoi minulle näyn muovisesta ämpäristä, joka oli täynnä vettä ja jossa oli metallikahva ja valkoinen kaistale muovia keskellä sangon kahvaa.

Profetia:

Sitten Herra sanoi: "Reymundo, sinä olet metallikahva ja sinä pitelet vettä, jotta kristityt voisivat juoda. Koeta kestää, pieni poikani."

Näky:

Sitten Herra näytti minulle valkoisen kylpyammeen, joka oli täynnä vettä ja (roikkui) ilmassa.

Profetia:

Sitten Herra sanoi: "Mitä aiot tehdä, kun pieni muoviämpäri muuttuu valkoiseksi, täynnä vettä olevaksi kylpyammeeksi?"

Rehellisesti ottaen en minä tiedä! Tämä palvelutehtävä, raha, henkilökohtaiset ja terveydelliset ongelmat ovat aivan liikaa minulle juuri nyt. Jos vain voisin pysähtyä vähäksi aikaa ja levätä, mutta minne joku voisi mennä ja piiloutua Jumalalta ja ihmisiltä. Luulen, että tässä oli kaikki tähän asti.

1604. Näky - Raymond Aguilera 10. Maaliskuuta 2001.

Sain näyn naisesta, joka makasi selällään, ja katsellessani, minä näin tämän ihmisen pääkallon tulevan hitaasti ulos hänen rinnastaan kunnes koko kallo oli ulkona hänen rinnastaan. (loppu)

1605. Näky - Raymond Aguilera 21. Maaliskuuta 2001.

Herra antoi minulle näyn tumman oloisesta miehestä jolla oli pitkä musta tukka. Uskon, että hän oli puhumassa jossakin, ja minä myös uskon, että hän oli homoseksuaali. En ole täysin varma, mutta hänellä oli tällainen maneerit. (loppu)

1606. Näky - Raymond Aguilera 23. Maaliskuuta 2001.

Herra näytti minulle vihreän Oliivin, ja sitten saman oliivin ilman siementä.

Profetia:

Herra sanoi, "Hengellinen sokeus on kuin oliivi ilman siementä." (loppu)

1607. Näky - Raymond Aguilera 24. Maaliskuuta 2001 klo 11:30.

Herra antoi minulle hengessä näyn sikiöstä, jonka pään takaosan oikean puolen läpi ajettiin neula ja se tuli ulos toiselta puolelta.

Profetia:

Sitten Herra sanoi, "Tämä on yksi niistä tavoista joilla paholainen luo sairauksia lapsiin jotka syntyvät." (loppu)

1608. Profetia - Raymond Aguilera 3. Huhtikuuta 2001 klo 11:45.

Haluan teidän laittavan tämän sydämeenne; siellä tulee olemaan lähitulevaisuudessa aika, jolloin rauha tullaan rikkomaan. Tähti on tulossa, taistelu alkaa, loppu on kulman takana. Kettu on aloittanut tappavan matkansa kohti kuilua, hevonen tulee auttamaan häntä! Muistakaa lohikäärme. Muistakaa tämän maailman loppu!

Täältä tulee ilon päivä. Täältä tulee Minun Poikani päivä, Jeesuksen Kristuksen Nasaretilaisen päivä. Täältä tulee kaikki, mitä olen luvannut! Mutta teidän täytyy tehdä itsenne vahvoiksi. Teidän täytyy tehdä itsenne rohkeiksi, sillä lopun aika tulee olemaan väkivaltaista, tulee olemaan veristä. Rauha tulee rikkoutumaan, kun Minä rikon tämän siunatun sukupolven tiimalasin. Ongelma on; pahuus – syntinen luonto – on kasvanut ilman rajoitusta, ilman raja-aitoja. Sillä se on voimakkaampaa kuin se mikä on Vanhurskasta, mikä on Puhdasta, mikä on Minun. Loppu on edessänne, avatkaa nuo silmät, avatkaa nuo korvat, avatkaa tuo sydän.

Sillä te tulette näkemään ja kuulemaan iljettäviä asioita, joita ette olisi uskoneet mahdollisiksi tapahtua, mutta ne tulevat olemaan tavallisia tietyn ajanjakson. Tehkää itsenne vahvoiksi! Tehkää itsenne rohkeiksi! Lukekaa Raamattua - rukoilkaa, ja rukoilkaa ja rukoilkaa ja rukoilkaa ja rukoilkaa ja rukoilkaa. Sillä Lopun Päivä on täällä. Jopa valitut tulevat eksymään. Mutta ne, jotka ovat nöyriä, jotka ovat viattomia, jotka tekevät parannuksen, jotka ottavat ehtoollista, jotka etsivät Minun Poikaani sydämillään ja eikä huulillaan, tullaan Pelastamaan. Sillä kaikki Kunnia ja Voima kuuluu Jehovalle. Minä annoin Pojalleni tämän pienen planeetan hedelmistä parhaat. Hän on tulossa korjaamaan hedelmänsä hyvin...

(Loput nauhasta oli tyhjänä ja kaikki mitä muistan tämän profetian lopusta oli virke, joka sanoi, "Olkoon niin! Olkoon niin! Minä myös testasin nauhoitetun kasetin lopun, ja sille pystyi nauhoittamaan, mutta jostain tuntemattomasta syystä tämän profetian loppu oli hävinnyt.) (loppu)

1609. Profetia - Raymond Aguilera 6. Huhtikuuta 2001.

Rukouksen aikana Herra sanoi, "Kaikella mitä tapahtuu auringon (Son=Jeesus Kristus) alla on tarkoituksensa."

1610. Näky - Raymond Aguilera 11. Huhtikuuta 2001 klo 17.

Herra antoi minulle näyssä hyvin suuren tasaisen kuopan maassa. Tämä maassa oleva kuoppa oli suuri kuin autojen pysäköintialue, ja keskellä tätä pysäköintialuekuoppaa minä pystyin näkemään hyvin suuren kangasteltan. Luulen sen olevan sellainen telta joita evankelistat käyttäisivät saarnaamiseen. Näen, että koko telta tässä suuressa montussa oli maanpinnan alapuolella, jopa teltan huippu. (loppu)

1611. Tapahtuma - Raymond Aguilera 17. Huhtikuuta 2001.

Huomautus Hengellisestä Sodankäynnistä:

Hei AW,

Olen saanut käännöksesi osoitteeseen <reyagu@pacbell.net>, ja en mitään <reyagu@hotmail.com>. Luulen, että sinun on parasta palata käyttämään <ray@prophecy.org> osoitetta, jos muut osoitteet eivät toimi. Mutta <reyagu@pacbell.net> on paras Italiankielisille käännöksille. Olen myös tuntenut hyökkäyksiä täällä. Ne tulevat hyvin nopeasti ja tarkasti ilman varoitusta. Herra antoi minulle näyn kuinka punaista taloa (peitetynä Jeesuksen Verellä) iskettiin suurella lekalla uudestaan ja uudestaan, mutta talo ei silti ollut vahingoittunut. Mitä tahansa me olemme tekemässä, me olemme vahingoittamassa paholaista kovasti. Olen saanut ohjeet Herralta avata toinen englanninkieliset kotisivut <<http://enddays.org>> ja ostaa kuusi muuta verkkotunnusta lisää. Ostin myös toisen Italialaisen verkkotunnuksen. <<http://profezia.org>>.

Uudet verkkotunnus nimet:

enddays.org

finalend.com

finaltime.org

the-end-times.com

the-end-times.net

the-end-times.org

profezia.org

Jumalan siunausta sinulle ja jatka hyvää työtäsi. Olen aloittamassa 600-799 sisällysluetteloja tänään ja tulen aloittamaan italiankielisen käännöksen lisäämisen tänään. Olen silti noin 300-400 profetiaa sinua jäljessä, mutta jatka niiden lähettämistä. Hyvä ja uskollinen palvelija!

Sinun Kristuksessa, ray

AW kirjoitti:

Hei Ray, 13:ta huhtikuuta 2001, olin lähettänyt sinulle viestin, ja neljän tunnin kuluttua se tuli takaisin hylättynä. Olen pyytämässä sinua tarkistamaan hotmail osoitteesi, jos et saa sitä minulta kahden päivän aikana, sillä vihollinen yrittää sulkea tämän osoitteen myös. Minun täytyi lähettää Sisällysluettelo sinulle kahteen kertaan, ja monet viestit ovat useaan kertaan tulleet takaisin hylättyinä. Jumalan siunausta AW -----

1612. Profetia ja Näky - Raymond Aguilera 20. Huhtikuuta 2001 klo 21.

Ylistyksen aikana Carlin Raamattupiirissä, Herran Henki tuli ylleni, ja antoi minulle näyn tulevaisuudesta.

Näky:

Mitä minä näin oli ahdistuksen ajan viimeinen päivä, jolloin antikristus on kukistettu tai heitetty tulijärveen. Jotkut voisivat sanoa sitä ensimmäiseksi päiväksi (Minulle selvästi näytettiin tämän olevan muutamia ensimmäisiä tunteja) tuhatvuotisen aikajakson alussa. Voin nähdä paljon ihmisiä seisomassa ja katsomassa taivaalle kohti tätä Valkoista Valoa. Voin myös nähdä jonkinlaisen savun tai sumun maan päällä ja nousevan ilmaan, ja siellä oli hävitystä kaikkialla näiden ihmisten ympärillä. Kaikki oli kuolemanhiljaista, paitsi nämä ihmiset laulamassa tätä laulua.

Profetia:

Sitten Herra sanoi, "Tuhatvuotisen ajanjakson alussa ihmiset tulevat seisomaan ja laulavat tätä laulua"

Sitten Herra näytti minulle, että laulu oli:

Spirit Song (John Wimber)

Näky:

Sitten näin ihmisen nenän profiilin.

Näky:

Sitten näin liekin leijumassa suuren meren oloisen vesimassan yläpuolella. Katsoessani tätä liekkiä, näin sadepilvien alkavan muodostua korkealla taivaalla ja ne alkoivat satamaan alas valkoisen liekin ylle. Voin nähdä sateen tuleva alas liekin suuntaan, mutta ennen kuin sade tuli lähelle liekkiä, tämä suuri lasiselta näyttävä suoja muodostui liekin ylle. Tämä lasilta näyttävä suoja näytti tuollaiselta lasisuojalta, joita on öljylampun päällä. Tämä lasi piti liekin suojeltuna ja palamassa kun se leijui veden yllä.

1613. Profetia - Raymond Aguilera 29. Huhtikuuta 2001.

Herra sanoi, "Messu (Ehtoollinen) teki sen kaiken!"

Sitten Herra sanoi, "Malja."

1614. Profetia - Raymond Aguilera 1. Toukokuuta 2001.

Herra sanoi, "Tämä on paaston vuosi."

1615. Tapahtuma ja Profetia - Raymond Aguilera 2. Toukokuuta 2001 klo 11:55.

Palattuani Postitoimistosta, huomasin ettei minulle ollut tullut sähköposteja. Joten aloin rukoilla Herraa rahaongelmieni tähden.

Minä sanoin, "Herra, minä en saa edes roskapostia (mainoksia) postilokerooni. Kuinka minä maksan \$2000 kiinteistöverot ja kuukautiset kulut? Pitäisikö minun lopettaa tämä työ nyt ja mennä etsimään jotain palkkatyötä. Sitten Herra sanoi..."

Profetia:

Minä olen, Minä olen. Minä olen tulen antamaan sinun mitä sinä haluat, ja mitä sinä tarvitset. Tämä on aika olla tarkkana. Tulkaa, tulkaa, te ihmiset, tulkaa teidän aikanne on täällä.

Katsokaa, katsokaa, siellä on kettu. Muistakaa kettu. Muistakaa mitä Raamattu sanoo, "Hetkellä jota te ette tiedä."

Ylistys sinulle Isä Taivaan.

Ylistys sinulle Isä Taivaan.

Ylistys sinulle Isä Taivaan.

Minä olen valmis, Enkelit ovat valmiina, Hengen Voima on valmiina.

Ylistys sinulle.

Ylistys sinulle.

Ylistys sinulle Isä Taivaan. Rakastan sinua Isä.

Hetki on täällä!

Hetki on täällä!

Hetki on täällä!

Olkoon niin!

Olkoon niin!

Olkoon niin!

1616. Profetia - Raymond Aguilera 3. Toukokuuta 2001.

Herra sanoi, "Barak on Lopussa!"

1617. Profetia - Raymond Aguilera 4. Toukokuuta 2001 klo 2:22.

Kettu tulee juoksemaan ja piiloutumaan, mutta hänet saadaan kiinni, ja häntä tullaan kohtelemaan pedon suunnitelmien mukaan. Muistakaa Minun Sanani, "Mikä menee ylös, tulee alas!" Kaikki nämä asiat jotka Minä olen sanonut tulevat tosiasioiksi. Kettu tulee kiemurtelemaan. Kettu tulee kuolemaan! Kettu tulee tuntemaan Jumalan Voiman, kun Jumalan Peukalo murskaa hänen päänsä. Kukaan ei pysty pettämään Herraa Jeesusta Kristusta. Kenelläkään ei ole Voimaa. Kenelläkään ei ole aivoja. Muistakaa, "Kieli, joka nuoli maljan tulee murskaamaan kielen!" Muistakaa tulitikku joka poltti papit, samaa tulitikkua tullaan käyttämään uudestaan. Jumalan Voima on ikuinen! Ihmisen voima ei ole mitään. Paholaisen voima ei ole mitään. Molemmat pahat tullaan heittämään kuiluun ja polttamaan. Muistakaa Minun Sanani, "Mikä menee ylös, tulee alas!" Kaikki on asian ytimeen. Muistakaa asian ydin! Asian ydin on täällä! (loppu)

1618. Profetia - Raymond Aguilera 4. Toukokuuta 2001 klo 2:14 Espanjaksi.

Täältä tulee Jumalan Kirje yksityiskohtaisesti! Kyllä Minun poikani, täältä tulee Jumalan kirje rahan kanssa, yksityiskohtaisesti, Jumalan Kuumeella. Tiedän, ettet usko Minua! Mutta kaikki tulee menemään hyvin. Täältä tulee kirje. Täältä tulee Vasara. Kyllä, Reymundo, kaikki tulee menemään hyvin - tarkasti.

Täältä tulee Señor (herra tai mies), jolla on veri hampaissaan. Kyllä! Hän uskoo tietävänsä sen kaiken, mutta hän ei tiedä mitään! Sillä kun Minä lyön häntä, hänellä ei tule olemaan hampaita. Kuulitko Minua Minun poikani? Täältä tulee mies, joka ajattelee tietävänsä sen kaiken. Hän tulee puhumaan paholaisen sanoja, mutta kaikki mitä tulee tapahtumaan – on se, että hänen hampaansa tulevat putoamaan pois. Kyllä, Reymundo! Sillä kaikki paholaisen oma tulee rikkoutumaan tarkasti.

Täältä tulee mies (Lähi-idästä), joka on tulossa, ja hän myös uskoo olevansa suuri. Mutta Minä aion kuristaa hänet paholaisen käsillä. Teidän Isänne ei kerro valheita Pojan Jeesuksen kanssa, Kristuksen kanssa, Pyhän Hengen Voiman kanssa. Kaikki tulee menemään hyvin. Täältä tulee mies, jonka Minä tulen kuristamaan Jumalan Käsillä asian ytimeen.

Varusta itsesi, Reymundo! Varusta itsesi! Sota ympärilläsi on hyvin voimakas juuri nyt. Se on hyvin ankaraa. Mutta älä huolehdi, kaikki on Minun Käsissäni. Siellä on monia ihmisiä, jotka ovat vihaisia sinulle, Reymundo. Mutta tämä on Jumalan asia (Ongelma), sillä Minä

aion korjata kaiken tarkasti. Muistakaa tämä! Kaikki ihmiset jotka lähettävät ulos Minun Sanani – ihmiset eivät tule pitämään heistä. Sillä he eivät pidä Jumalasta, he pitävät ihmisten tavoista. Ihmisten tavat ovat paholaisten tapoja. Kyllä, ja nämä ovat tavat useissa kirkoissa. He pitävät ihmisten tavoista, ja haluavat ihmisen voiman – käyttäen Jumalan Sanaa. Mutta älä huolehdi tällaisten asioiden tähden, sillä sinä olet Minun Käsissäni ja Minä suojele sen mikä on Minun Käsissäni.

Se on saapunut, kaikki mitä olen kertonut sinulle, yksityiskohtaisesta. Minä kerron sinulle nämä asiat Rakkaudella. Minä kerron nämä asiat Minun Poikani Sanalla, Pyhän Hengen Sanalla. Se on saapunut, ihmisen loppu – paholaisen loppu, ja heidän kummankin syntien loppu. Kyllä, täältä tulee Señor, jonka Minä tulen kuristamaan. Kyllä, Minun poikani, se on saapunut, Jumalan asiat! (loppu)

1619. Profetia - Raymond Aguilera 4. Toukokuuta 2001 klo 21:15.

Kielet

Pääsiäisen päivä on täällä. Ne, jotka kulkevat ohi (pass over) tulevat olemaan Minun kanssani. Ne, jotka jäävät jälkeen, tulevat menemään hänen kanssaan. Muistakaa Veri. Muistakaa Risti. Muistakaa Ehtoollinen.

Minun Tulemukseni aika on tulossa teidän päällenne kostolla. Se on täällä puhdistamaan kirkon. Se on täällä puhdistamaan paholaisen. Joko te olette Minun puolellani tai te olette Minua vastaan! Siellä ei ole keskietä. Pyhän Hengen Voima ja Mahti tulevat valtaamaan tämän planeetan Isän kostolla, Pojan kostolla, Jeesuksen Kristuksen kostolla. Olkoon niin! Olkoon niin! Olkoon niin!

Se on sanottu uudestaan ja uudestaan ja uudestaan. Te olette lähestymässä tämän ajan täyttymyksen hetkeä. Jos te avaatte silmänne, te tulette näkemään. Jos te hautaatte päänne hiekkaan, te tulette kuolemaan! Ne, jotka ovat sotilaita – ne, jotka ovat taistelemassa Minun puolestani nyt, tulevat taistelemaan aivan viimeiseen asti. He tulevat seisomaan rohkeina. He tulevat seisomaan vahvoina. Ne, joilla on heikot polvet, tulevat putoamaan hirttomiehen silmukalla, giljotiinilla, luodilla, jokaisella mahdollisella tavalla kuolla. He tulevat kuolemaan. Minä olen kertomassa teille selkeästi. Minä olen kertomassa teille asian ytimeen. Sota tarkoittaa Sotaa, se tarkoittaa joko elämää tai kuolemaa. Minun Sanani Voima ei tule palaamaan tyhjänä takaisin. Liiton Arkki on siellä. Minun Poikani Laki on siellä.

Te tulette näkemään suuren, valtavan Sodan Hyvän ja pahan välillä – isän ja pojan välillä, äidin ja pojan välillä, veljen ja veljen välillä, naapurin ja naapurin välillä. Siellä tulee olemaan ainoastaan yksi voittaja! Ja ne, jotka ovat Jeesuksen Kristuksen Nasaretilaisen puolella. Nämä eivät ole turhia Sanoja. Nämä ovat Totuudellisia Sanoja. Sillä Jehovan Voima ja Mahti on siellä Pojan kautta, Jeesuksen Kristuksen Nasaretilaisen kautta, Pyhän Hengen Voiman kautta. Kaikki ovat YKSI, kaikki ovat VOIMALLISIA! Kaikki tulevat puhdistamaan kaiken, mikä on paha, kaiken mikä on syntistä.

Monet ihmiset teeskentelevät olevansa Kristittyjä. He tietävät Sanat. He tuntevat tavat. He tietävät kuinka stimuloida muita. He eivät kuulu Laumaan. He ovat susia lampaitten vaatteissa. Minä näen kaikki selkeästi. Te voitte pettää ihmisiä, mutta te ette ole pettämässä Jumalaa - Jehovaa, Jeesusta Kristusta, ja Pyhää Henkeä. Kukaan ei tule pakenemaan Minun Kostoani. Jumalan Voima on absoluuttinen! Se on asian ytimeen. Asian ydin on – te olette joko Minun puolellani tai te olette Minua vastaan.

Tämä Sota tulee koskettamaan jokaista tällä planeetalla. Elivät he sitten viidakossa, elivät he sitten suurissa kaupungeissa, elivät he sitten pienissä kaupungeissa. Jokainen tulee menettämään jonkun, jota he rakastavat. Sillä Herra Jehova, Jeesus Kristus, ja Pyhä Henki tulevat puhdistamaan tämän planeetan – jokaiseen viimeiseen basilliin, soluun, viruksen asti, joka on olemassa tällä planeetalla. Muistakaa – joko te olette Minun puolellani tai te olette Minua vastaan! Minä tunnen teidän sydämenne. Minä tunnen teidän pahat tienne. Teidän kieltänne tullaan käyttämään hirttämään teidät. Muistakaa tämä.

Olkaa vahvoja! Olkaa rohkeita! Sillä Jumalan Voima tulee Hänen Lampaittensa, Hänen Karitsojensa päälle. Älkää huolehtiko siitä, että elättekö vai kuoletteko te. Huolehtikaa siitä – että pääsette Taivaaseen. Paholainen on valmiina; hänen koneistonsa on jo pyörimässä. Hänen työntekijänsä tekevät ylitöitä. Voima tulee loppumaan. Raha tulee loppumaan. Öljy tulee loppumaan. Myrskyt tulevat, kuumaa ja kylmää äärimmäisyyteen. Muistakaa Minun Sanani – Tähti on tulossa. Antikristusta ollaan valmistamassa. Väärää profeettaa ollaan valmistamassa. Väärä profeetta tekee taikuuttaan jo nyt. Paholainen ei hukkaa yhtään aikaa organisoimalla, manipuloimalla, tappamalla ja tuhoamalla kaikkea mikä on vanhurskasta.

Muistakaa Minun Sanani – joko te olette Minun puolellani tai te olette Minua vastaan. Muistakaa, että Minä tulen puhdistamaan tämän Kirkon; jota te kutsutte Kristilliseksi. Tämä Kristillinen kirkko tullaan puhdistamaan huipulta pohjaan asti. Jumalan Rakkaus on siellä, mutta jos te rakastatte Jumalaa, te tulette tekemään Jumalan asioita. Siellä ei ole ei kenenkään maata. Kosto on Minun, sanoo Herra ja tämä on FAKTA JA TÄMÄ ON TOTUUS! Olkoon niin! Olkoon niin! Olkoon niin! (loppu)

Näky:

Sitten Herra näytti minulle ihmisen sormen. Voin nähdä, että sormessa oli haava ja se oli vuotamassa juuri kynnen alapuolelta. (loppu)

Näky:

Sitten Herra näytti minulle Kolme luuta makaamassa toistensa päällä. Sitten Herra sanoi, "Onnen Luita (Wish Bones)!"

Näky:

Sitten Herra näytti minulle näyn keraamisesta ruukusta, jossa oli tämä valtava voima joko menossa sisään tai tulossa ulos tästä ruukusta. (loppu)

Näky:

Sitten Herra näytti minulle puisen nuijan. Voin nähdä jonkinlaisen nauhan tai hihnan, joka piti kädensijaa kiinni puisessa päässä, ja se oli löysä. Sitten Herra sanoi, "Kun nuijasta irtoaa sen pää!" (loppu)

Profetia:

Sitten Herra sanoi, "Se on ohi ja tehty!"

1620. Profetia - Raymond Aguilera 7. Toukokuuta 2001.

Herra sanoi, "Barak tulee kuolemaan!" (loppu)

1621. Profetia - Raymond Aguilera 7. Toukokuuta 2001 klo 14:35.

Näky:

Herra otti minut korkealle ulkoavaruuteen tai ainakin lähelle avaruuden rajaa sillä kaikki näytti pimeältä ulkona. Katsoessani alas tästä lentokoneesta tai avaruusalukselta, näin kuinka tämä esine heitettiin ulos tästä lentävästä koneesta. Katsoessani tarkemmin tätä esinettä se näytti armeijan tankilta. Näin armeijan tankin putoavan kunnes en nähnyt sitä enää.

Profetia:

Sitten Herra sanoi, "Valtakunta tulee kukistumaan kun tankki iskeytyy maahan ."

1622. Tapahtuma - Raymond Aguilera 7. Toukokuuta 2001 klo 17.

Työskentelin Italiankielisen verkkosivun parissa, kun Eva tuli minun tietokonehuoneeseeni, ja kertoi minulle mitä juuri oli tapahtunut. Hän sanoi, että tämä nuori mies ja hänen tyttöystävänsä ajoivat meidän pihallemme ja he halusivat katsoa lähemmin suurta Kristus patsasta, joka minulla on pihallani.

Nuori mies kertoi Evalle, että hän oli ajanut meidän talomme ohi aiemmin, ja nähnyt patsaan ja alkanut itkeä. Joten tänään, hän palasi tyttöystävänsä kanssa, ja hän kysyi Evalta, olisiko se oikein jos hän tulisi meidän pihallemme katsomaan lähemmin sitä. Sillä jostain syystä hän tuli hyvin kosketetuksi Kristus patsaasta, ja hän sanoi, että aikoi kertoa muille ihmisille siitä.

Ihmettelin, olisiko siinä ollut enemmän kuin tämä ja hän ei olisi tullut vain kosketetuksi Kristus patsaan vuoksi, vaan oli myös tuntenut Voimien Vallat talon ympärillä. Koska profetiat ovat tulossa voimakkaammiksi ja voimakkaammaksi ja tarkemmiksi. Ja siellä on myös paholainen, joka jatkuvasti lyö minua henkilökohtaisesti, hengellisesti ja

taloudellisesti. Sillä hän on todella satuttanut meitä tässä kuussa. Minä tiedän että useimmat ihmiset eivät ymmärrä tätä, mutta se on totuus. Hengellinen sodankäynti on hyvin todellinen ja ihmiset voivat haavoittua tai jopa kuolla; jos he eivät pysy keskittyneenä Jeesukseen Kristukseen. Sitten tänä aamuna kun olin ajamassa pois Postitoimistosta Herra antoi minulle ohjeen kirjoittaa ylös tämä tapahtuma. Minä olen asettanut ison valokuvan Kristus patsaasta, joka ilmestyi yhdessä meidän suurimmista sanomalehdistä, tälle verkkosivulle. Valitettavasti he eivät kirjoittaneet koko tarinaa mikä oli patsaan takana. Totuus tämän uutisartikkelin takana on tämä:

Tässä elämäni kohdassa minä yritin tehdä niin monta patsasta kuin pystyin. Minä en ollut tuolloin todellinen Kristitty ollenkaan. Luulen, että olin enemmän maailmassa. En muista miksi, mutta minä päätin tehdä uskonnollisen patsaan. Joten minä menin isäni talolle ja katkaisin kaksi suurta oksaa yhdestä puusta hänen talonsa vieressä. Minä vein oksat kouluun, missä minä olin käyttämässä heidät patsashuonetta tehdäkseeni suurimman osan taidetöistäni.

Minä karsin kaikki lehdet ja odotin kolme kuukautta, jotta oksat kuivuisivat. Sitten minä kiinnitin ne yhteen suurena ristinä ja nostin sen pystyyn ja asetin sen betonilattian päälle. Sitten neljä kuukautta myöhemmin, kun minä yritin muotoilla Kristusta näille puun oksille, minä huomasin pieniä versoja, jotka olivat kasvamassa oksilla. Minä muistan, että jatkuvasti puhdistin niitä pois yhä uudestaan ja uudestaan, mutta ne tulivat aina takaisin joka kerta kun poistin ne. Sitten yhden kerran kun olin puhumassa Romanin kanssa, nuoren miehen joka oli mallina Jeesuksen patsaalle, Minä kerroin hänelle versoista.

Hän sanoi, "Miksi et anna niitten kasvaa ja katso mitä tapahtuu."

Joten kun kuukaudet kuluivat, minä annoin pensaiden kasvaa ja kasvaa, kunnes ne olivat noin kaksi tai kolme jalkaa korkeita. Tähän mennessä jokainen Yliopistolla oli tulossa katsomaan taidestudioon tätä epätavallista näkyä. Minä olin kysynyt paikalliselta Katoliselta Kirkolta, jos voisin laittaa sen esille heidän kirkkonsa pihalle ja he sanoivat, "Kyllä". Patsaat siirrettiin kirkolle päivää ennen Tuhkakeskiviikkoa. Sitten Tuhkakeskiviikkona kaikki oksat kuolivat. Sitten myöhemmin paikalliset sanomalehdet huomioivat tämän, ja ne laittoivat valokuvia sanomalehtiin sen jälkeeni kun kaikki patsaat olivat valmiit ja esillä. Patsaat olivat esillä myös kolmen kuukauden ajan El Sobrante keskustassa.

Nähdäkseenne kopion sanomalehden artikkelista, [Klikkaa tästä!](#)

[1623. Profetia - Raymond Aguilera 8. Toukokuuta 2001 klo 1:55 Espanjaksi.](#)

(Kielet)

Kyllä Minun poikani, kaikki on menossa selkeästi ja asian ytimeen! Jumalan Voima on sinun kanssasi. Kyllä! Mutta maailma ei tiedä, mitä Jumalan Voima on. He uskovat, että kaikki tapahtuu ihmisen tavalla, ihmisen voimalla. Mutta siellä on monia asioita, joista on

selvää, ettei ihminen pysty tekemään niitä. Nämä asiat ja loput asioista ovat Hengen asioita, Kristuksen Hengen, Isän Hengen, Pyhän Hengen Hengen. Kyllä, kaikki asiat ovat Hengessä Jumalan Rakkauden Voimalla, Minä kerron teille totuuden! Avatkaa silmänne ja katsokaa taivaalle. Kaiken mitä te näette, teidän Isänne, Jeesus, ja Pyhä Henki tekivät Sanalla. Ihminen ei pysty tekemään mitään, ainoastaan syntejä. Ja tämä on selkeää ja asian ytimeen.

Siellä on monia ihmisiä, jotka ovat lukemassa Profetioita, joita olen antanut sinulle. He uskovat voivansa pysäyttää sinut, koska sinulla ei ole rahaa, mutta kukaan ei pysty pysäyttämään Jumalan Sanaa. "Ei kukaan!" Minä kerron sinulle oikeasti. Minä kerron sinulle asian ytimeen! Kun Minä sanon jotakin, se TOTEUTUU! Jumalan Tavat ovat erilaisia kuin ihmisen tavat. Paholainen on peloissaan. Hän tietää, että kaikki ne tunnit, jotka sinä olet käyttänyt tietokoneesi ääressä; työskentelemässä sinun Isällesi, sinun Jeesuksellesi, sinun Pyhälle Hengellesi – saavat hänet vihaiseksi. Mutta siellä ei ole mitään, mitä hän voi tehdä sille, ja tämä on selkeää. Me tulemme laittamaan kaikki (kirjoittaa kaikki), mitä Minä haluan sanoa sillä tavalla kuin Minä haluan sanoa sen.

Siellä tulee olemaan paljon verta, joka tulee vuotamaan monien päivien, monien vuosien ajan – monia kyyneliä. Sillä siellä on monia syntejä tässä maailmassa – Minä kerron teille selkeästi ja asian ytimeen. Ihmiset eivät tiedä, mikä on, "synti", koska he ovat käsi kädessä paholaisen kanssa, ja synnit ovat kuin ne eivät olisi mitään. Kyllä! Synnit on hyvää ja vanhurskaat asiat ovat pahoja. Tällä tavalla ihmisen tavat ovat. Koska he ovat huulet huulia vasten paholaisen kanssa, mutta täältä tulee loppu. Ja jos te rakastatte, paholaisen rakkaudella, Minä tulen asettamaan teidät ja paholaisen tuohon paikkaan, jossa paholainen tulee elämään.

Se saa Minut kärsimättömäksi. Minä en voi odottaa, sillä Minä haluan Lampaani Taivaaseen Minun kanssani. Minä haluan halata heitä, Minä haluan suudella heitä Minun Huulillani. Kyllä! Mutta Me olemme hyvin lähellä, sillä joidenkin asioiden pitää tapahtua ennen kuin toiset asiat tapahtuvat, ja Minä tiedän tämän! Koska tämä oli se tapa, jolla Minä säädin asiat (tai laitoin ne esille). Mutta Minulla on kärsivällisyyttä odottaa. Se saa Minut surulliseksi, että ihmiset eivät edes tiedä Minun olevan siellä, ja täältä tulee vasara, ja täältä tulee saha. Täältä tulevat kuoleman asiat. Kyllä! Minä kerron heille ja Minä kerron heille ja he eivät halua kuulla.

Kirkot ovat samanlaisia, mikä häpeä! Minä kerron heille ja Minä kerron heille ja Minä kerron heille, ja he sanovat Minulle "EI!" He sanovat Minulle, että he eivät tahdo kuulla, sillä he tietävät tavan mennä taivaaseen ja he eivät tarvitse Minua. Koska he jo tietävät, että he ovat menossa taivaaseen ja he eivät tarvitse Minua! Mikä häpeä! Mikä häpeä! Mutta tällä tavalla se on ihmisten syntien kanssa, jotka ovat huuli huulia vasten paholaisen kanssa.

Mutta Minun Lampaani tuntevat Minun Ääneni ja Minun Lampaani tekevät mitä Minä sanon heille. Loput, Minä tulen lähettämään heidät kuiluun! He uskovat tietävänsä sen kaiken, mutta he eivät tiedä mitään. Tällä tavalla asiat tulevat olemaan lopussa. Heistä tulee hulluja ja Minä tulen asettamaan heidät kuiluun. Minun Poikani on kertonut heille ja Minä olen kertonut heille ja Pyhä Henki on kertonut heille – ja silti he juoksevat sen miehen

jäljessä (tai perään?), joka uskoo tietävänsä, että hän on jumala.

Mutta he eivät usko Isän Sanaan, Pojan Sanaan, Pyhän Hengen Sanaan. He eivät lue Raamattua. He eivät syö Ehtoollista. He eivät tunne Jumalan Lakia. Mikä häpeä! Mutta tällä tavalla asiat ovat tämän maailman asioiden kanssa. "Tarkasti ja asian ytimeen!" Kaikki on saastaista. He tulevat itkemään. He tulevat olemaan verissään. He tulevat kuolemaan kaikki ne päivät, jotka siellä päiviä on. Sillä he eivät kuulleet Minun Sanojani asian ytimeen.

Kyllä, Minun poikani Reymundo, mene nukkumaan ja lepää, sillä Meillä on lisää työtä tehtävänä huomenna. Minä tiedän mitä Me tulemme tekemään, mutta Minä haluan sinun nukkuvan ja lepäävän. Meidän täytyy muuttaa lampaitten mielet, lampaiden jotka kuuluvat Minulle. Lampaat, jotka suojelevat Minun Sanaani – Minun Lampaani, jotka lukevat Raamattua – Minun Lampaani, jotka rukoilevat – Minun Lampaani, jotka syövät Ehtoollista – Minun Lampaani, jotka tuntevat Lain. Kyllä, Minun poikani, se on saapunut, tämän päivän loppu – lepää ja Me tulemme alkamaan uudestaan huomenna. Lepää, Minun kaunokaiseni. (loppu)

1624. Profetia - Raymond Aguilera 11. Toukokuuta 2001 klo 11.

Jumalan huone on valmis. Oletteko te valmiita? Sillä täältä tulee vasara suoraan ja tarkasti. Mikä häpeä! Mikä häpeä Niille, jotka eivät ole valmiina. Tulkaa – Tulkaa Te uskolliset ihmiset, tulkaa! Marssikaa pyhät Jumalan musiikin tahdissa. Tarttukaa sauvaanne ja miekkaanne, sillä sotarumpujen ääni on täällä. Tulkaa! Tulkaa Pyhän Hengen Vallalla ja Voimalla. Sillä loppu on täällä. Välittäkää tämä viesti veljillenne ja sisarillenne.

Myöhemmin Herra sanoi:

Muistakaa aina keskittyä ja rukoilla kaikella sydämellänne. Myös rukoilkaa Herraanne aina ennen kuin annatte tuon rahan, jonka olen laittanut käsiinne. Jotta voitte nukkua ja levätä hyvin öisin; tietäen käyttäneenne oikein sen rahan, jonka olen asettanut käteenne. Tämän päivän kirkon ongelma on ; että suurin osa rahoista, jotka olen asettanut ihmisten käsiin, menee johdattamaan sokeita harhaan. Sitten sokeat paimenet ja heidän sokeat laumansa molemmat putoavat kuoppaan. Mikä häpeä! Mikä häpeä! Siten paimenet, jotka tekevät Minun tahtoni, jäävät ilman. Mikä häpeä! Mikä häpeä! Sillä tämän päivän kirkon johtajien ahneus on suuri, mutta muistakaa, että Minä näen kaiken ja erityisesti – Minä korjaan kaiken lopussa. Näkemiin Lampaani, Karitsani sillä loppu on edessänne. Tämä on teidän Rakastava Isänne, Pojan Jeesuksen Kristuksen, ja Pyhän Hengen kanssa.

1625. Profetia - Raymond Aguilera 14. Toukokuuta 2001 klo 9:10.

Rakkauden merkitys on syvä sisäinen rauha itsensä kanssa.

Rakkauden merkitys on sinun Jumalasi Rakastaminen kaikella sydämelläsi, mielelläsi ja sielullasi.

Rakkauden merkitys on elää rauhassa naapurisi kanssa.

Rakkauden merkitys on vaimosi Rakastamista.

Rakkauden merkitys äitisi ja isäsi Rakastamista.

Rakkauden merkitys naapurien ystävien ystävien ystävien Rakastaminen, Jeesuksen Rakkaus sydämässänne.

Avatkaa kaikki mikä on hyvää hengessänne.

Etsikää Jumalan Valtakuntaa niin kuin pieni lapsi.

Älkää tehkö pahaa kenellekään – Rakastakaa kaikkia.

Muistakaa, teissä oleva Pyhä Henki on Rakkauden antaja, Isän Jehovan kanssa, Jeesuksen Kristuksen Nasaretilaisen kanssa.

Kaikki mikä on hyvää, tulee Isältä, Pojalta, ja Pyhältä Hengeltä.

Kaikki Totuus, kaikki viisaus, kaikki vanhurskaus, kaikki mikä on uskosta, Hengestä, Isästä, Pyhästä Hengestä, Jeesuksesta Kristuksesta Nasaretilaisesta.

Se alkaa Sanalla, "Rakkaus", ja se päättyy Sanaan, "Rakkaus".

Muistakaa Jehovan Sanat sydämässänne.

Muistakaa Jeesuksen Kristuksen Sanat sydämässänne.

Muistakaa Pyhän Hengen Rakkaus sydämässänne.

Sitä ei ole vaikeaa ymmärtää.

Sitä ei ole vaikea panna täytäntöön.

Teidän täytyy vain antaa itsenne täysin Jumalalle, Elämän antajalle, Universumin Luojalle, Lain Voimaansaattajalle.

Kun teidän polvenne menee alas ja koskettaa lattiaa, ja Herra katsoo Sydämeenne, Hän tulee näkemään, Hän tulee tietämään. Kuinka te sovelsitte tuon Sanan merkityksen, "Rakkaus".

Olkaa rauhassa toinen toisenne kanssa.

Pitäkää toisistanne huolta.

Huolehtikaa toinen toistanne.

Sillä Jumalan Rakkaus on kaikkea aikaa varten.

Sillä kaikki päivät, mitä päiviä on.

Sillä kaikki mitä siellä on, Jumalan Kädet ovat siellä - PITÄMÄSSÄ universumia, teidän sydäntänne, mieltänne, henkeänne. Kaikki on Hänen Käsissään.

Muistakaa, että kaikki tulee loppuun, Jeesuksen Sanan Voimalla, Jehovan Sanan Voimalla, Pyhän Hengen Sanan Voimalla .

Olkaa viisaita! Olkaa älykkäitä!

Rakastakaa naapurianne.

Rakastakaa lähimmäistänne Jeesuksen Sydämellä, Isän sydämellä, Pyhän Hengen sydämellä.

Kaikki mikä on hyvää, kaikki mikä on Vanhurskasta tulee Isältä, Pojalta, ja Pyhältä Hengeltä.

Kävelkää pois pahasta.

Pysykää erossa pahoista ihmisistä.

Ajattele hyviä asioita.

Ajattele – Kristuksen asioita.

Ajattele – Isän asioita.

Ajattele – Pyhän Hengen asioita.

Pitäkää nämä (asiat) sisäisessä hengessänne, sydämässänne, mielessänne.

Sillä mitä arvoa pahuudella on vanhurskaalle henkilölle?

Synnin asiat tullaan eliminoimaan.

Muistakaa tämä!

Niityn Lampaat tuntevat Jeesuksen Äänen.

He seuraavat Jeesusta.

He tottelevat Jeesusta.

He palvovat Jeesusta.

Lauma tullaan kokoamaan.

Lauma tullaan pelastamaan!

Muistakaa Minun Sanani, tämä on teidän Isänne Jehova, Maailman Rakkaudella, Universumin Rakkaudella, kaikki on Hänen Käsissään. Rauha ja Näkemiin – Rakkauden viesti Jehovalta, Jeesusta Kristusta, ja Pyhää Henkeä. (loppu)

1626. Näky - Raymond Aguilera 16. Toukokuuta 2001.

Herra antoi minulle näyn Zorrosta, televisiohahmosta, päällään hänen Zorro-asunsa. Minä näin Zorron seisomassa tämän suuren sorakasan vieressä. Koin, että hän oli jollain louhimolla. Sitten toisessa näyssä Zorro seiso samassa paikassa, mutta hän piti omaa

päätään oikean kätensä alla.

Huom:

Ainoa syy miksi postitan tämän näyn on se, että nimi Zorro tarkoittaa "Kettua".

1627. Tapahtuma - Raymond Aguilera 24 Toukokuuta 2001.

Minut herätettiin syvästä unesta. Minä kuulin kirkkaan selkeän äänen kutsuvan minua hengessä.

1628. Raymond Aguilera - Profetia 25. Toukokuuta 2001.

Hiljentyessäni Herran eteen talossani, Herra antoi tämän profetian:

Promise Land Church (aiemmin San Francisco Vineyard Church) kukistuu ja San Francisco kukistuu.

Näky:

Myöhemmin 7:00 PM ylistyksen ja palvonnan aikana Carlin Raamattu-piirissä Herra antoi minulle näyn Maaplaneetasta pyörimässä akselinsa ympäri avaruudessa. Katsellessani näin pienen reiän muodostuvan planeetan yläosassa. Tämä reikä alkoi kasvamaan ja kasvamaan ja näytti kuin suppilolta. Kun tämä reikä suureni planeetta lopulta näytti tasaiselta soikiolta pyörimässä ulkoavaruudessa.

Näky:

Sitten Herra näytti minulle näyn tiimalasista, josta suurin osa yläosan hiekasta oli kulunut.

Profetia:

Sitten Herra sanoi, "Hiekka on melkein kulunut ja seurakunta yhä vieläkin pelaa pelejä. Mikä häpeä!"

Profetia:

Sitten Herra sanoi, "San Francisco, syntinen kaupunki, tulee kukistumaan!"

Näky::

Sitten Herra antoi minulle näyn lentokoneesta lentämässä San Franciscon lahden yllä.

Profetia:

Sitten Herra sanoi, "Kun lentokone putoaa San Franciscon lahteen, se tulee olemaan merkki siitä, että se mitä Minä sanon on Totta!"

Näky:

Sitten Herra antoi näyn suuresta puisesta pyörästä, jollaisia käytetään vankkureissa.

Profetia:

Sitten Herra sanoi, "Pyörä on alkanut pyörimään."

Profetia:

Sitten Herra sanoi, "Minä kuolin teidän edestänne! Nyt teidän täytyy kuolla Minun edestäni!"

1629. Näky - Raymond Aguilera 28. Toukokuuta 2001 klo 15:00.

Rukouksen aikana näin tiikerin pään profiilin. Sen suu oli täysin auki. Missä minä seisoin, voin nähdä sen kulmahampaiden välistä ja ulos sen avoimen suun toiselle puolelle. Toisella puolella oli käärmeen kiemurteleva vartalo, mutta en tiedä oliko tämä vartalo kiinnitettynä tiikerin päähän, vai ei. Käärmeen vartalo oli liukumassa yli tämän terävän Kiven, ja kun se liikkui yli Kiven, Kivi leikkautui käärmeen vartalon kylkeen jättäen siihen suuren syvän haavan. Sitten minun silmäni kiinnittyivät takaisin tiikerin päähän ja huomasin, että se oli vaihtunut lohikäärmeen pääksi. Ja sitten kiinnittäessäni huomioni takaisin käärmeen vartaloon, pystyin näkemään lohikäärmeen täysin avoimen suun läpi, että se oli nyt muuttunut lohikäärmeen pyrstöksi.

1630. Näky - Raymond Aguilera 30. Toukokuuta 2001.

Herra antoi minulle näyn Sytytetystä lyhyestä paksusta Kynttilästä. Sitten paksu Kynttilä menetti suurimman osan vahastaan, mutta oli silti yhtä korkea. Mikä oli lyhyt paksu Kynttilä – nyt näytti sytytetyltä lyhyeltä ja ohuelta syntymäpäiväkakun kynttilältä.

1631. Profetia - Raymond Aguilera 7. Kesäkuuta 2001.

Herra sanoi, "Nathaniel tietää tien!!!"

1632. Näky - Raymond Aguilera 8. Kesäkuuta 2001.

Herra antoi minulle näyssä pienen oksan, jonka varsi oli noin ihmisen sormen paksuinen. Pystyin myös näkemään lehtiä molemmin puolin oksaa. Sitten näin suuren puukon katkaisevan pienen oksan keskeltä kahtia

Profetia:

Sitten Herra sanoi, "Yksi osa Oksasta tullaan katkaisemaan ja polttamaan!"

1633. Tapahtuma - Raymond Aguilera 11. Kesäkuuta 2001 klo 19:45.

Rukouksen aikana Herra sanoi, "Afrikka, Afrikka, Afrikka!"

Sitten myöhemmin tänä iltana Herra antoi minulle näyssä käärmeen jolla oli kalkkarokäärmeen väritys (ilman helistintä). Katsoessani tätä käärmettä, huomasin että se avasi suunsa ja mustan käärmeen pää ilmestyi. Tämä uusi käärme oli kokonaan musta väriltään ja se liikkui itsensä ulos ensimmäisen käärmeen suusta. Sitten tämä musta käärme kiemurteli pois aluskasvillisuuteen ja kalkkarokäärme meni toiseen suuntaan.

Sitten Herra sanoi, "Molemmat käärmeet ovat pahoja, mutta musta käärme on pahempi!"

1634. Näky - Raymond Aguilera 12. Kesäkuuta 2001 klo 12:57.

Rukouksen aikana Herra antoi minulle näyssä tumman maiseman. Kaikki oli tumman näköistä tämän tumman taivaan alla, jopa kukkulat taustalla olivat tummia. En ole varma oliko tämä yöaika vai että kaikki vain oli mustaa. Sitten sinne ilmestyi yksi pieni puu, mutta tämä pieni puu oli Valaistu. Siellä oli jonkinlainen Valo tämän pienen puun ympärillä. Puu näytti kuin se oli päiväajassa ja muu alue näytti olevan pimeydessä tai yöajassa. Tämä puu näytti nuorelta, mutta en ole varma tästä, mutta voin nähdä sen lehtien liikkuvan tuulessa.

1635. Näky - Raymond Aguilera 13. Kesäkuuta 2001.

Näky:

Rukouksen aikana Herra antoi minulle näyssä metalliämpäriä ja tämän metalliämpäri sisällä oli suuri raskas rautainen Alasin. Näin, että metalliämpäriin sankaan oli sidottu köysi. Katsoessani köysi alkoi nostamaan ämpäriä, joka kantoi Alasin. Kun ämpäri oli todella korkealla taivaalla köysi katkesi tai se leikattiin. Näin alasin ja metalliämpäriä putoavan suurella Voimalla. Kun ämpäri iskeytyi maahan, Alasin Voima murskasi metalliämpäriä litteäksi.

Näky:

Minulle näytettiin myös tuhkaa.

Näky:

Sitten Herra näytti minulle kaksiteräisen kirveen, jossa oli kaunis Puinen Varsi, leijuva vaakasuoraan ilmassa.

1636. Profetia - Raymond Aguilera 14. Kesäkuuta 2001 klo 7:45.

Sitten tänä aamuna Herra näytti minulle näiden kolmen näyn merkitykset. Ensimmäisessä näyssä alasin ja metallisanko olivat symboleita. Sanko oli ihmisen kirkko. Alasin oli Jumalan Sana.

Sitten Herra sanoi, "Minä tulen murskaamaan ihmisen kirkon!"

Sitten Herra näytti minulle kelluvan kirveen. Kaunis puinen Kädensija oli Viinipuu (Joh. 15:5). Sitten minulle annettiin sananpaikat koskien Viinipuuta (Joh. 15:3-6).

Näky tuhkasta oli viimeinen osa sananpaikasta Joh. 15:6.

Kaksiteräinen kirves oli sananpaikat (Ilm. 1:16, Ilm. 2:12).

33/38:

Joh. 15:3 Te olette jo puhtaat sen sanan tähden, jonka minä olen teille puhunut.

Joh. 15:4 Pysykää minussa, niin minä pysyn teissä. Niin kuin oksa ei voi kantaa hedelmää itsestään, ellei se pysy **viinipuussa**, niin ette tekään, ellette pysy minussa.

Joh. 15:5 **Minä olen viinipuu**, te olette oksat. Joka pysyy minussa ja jossa minä pysyn, se kantaa paljon hedelmää; sillä ilman minua te ette voi mitään tehdä.

Joh. 15:6 Jos joku ei pysy minussa, niin hänet heitetään pois niin kuin oksa, ja hän kuivettuu; ja **ne kootaan yhteen ja heitetään tuleen, ja ne palavat.**

Ilm. 1:16 Ja hänellä oli oikeassa kädessään seitsemän tähteä, ja hänen suustaan lähti kaksiteräinen, terävä miekka, ja hänen kasvonsa olivat niin kuin aurinko, kun se täydeltä terältä paistaa.

Ilm. 1:17 Ja kun minä hänet näin, kaaduin minä kuin kuolleena hänen jalkojensa juureen. Ja hän pani oikean kätensä minun päälleni sanoen: "Älä pelkää! Minä olen ensimmäinen ja viimeinen,

Ilm. 1:18 ja minä elän; ja minä olin kuollut, ja katso, minä elän aina ja iankaikkisesti, ja minulla on kuoleman ja tuonelan avaimet.

Ilm. 1:19 Kirjoita siis, mitä olet nähnyt ja mikä nyt on ja mitä tämän jälkeen on tapahtuva.

Ilm. 2:12 Ja Pergamon seurakunnan enkelille kirjoita: 'Näin sanoo hän, jolla on se kaksiteräinen, terävä miekka:

Ilm. 2:13 Minä tiedän, missä sinä asut: siellä, missä saatanan valtaistuin on; ja sinä pidät minun nimestäni kiinni etkä ole kieltänyt minun uskoani niinkään päivinä, jolloin Antipas, minun todistajani, minun uskolliseni, tapettiin teidän luonanne, siellä, missä saatana asuu.

Ilm. 2:14 Mutta minulla on vähän sinua vastaan: sinulla on siellä niitä, jotka pitävät kiinni Bileamin opista, hänen, joka opetti Baalakia virittämään Israelin lapsille sen viettelyksen, että söisivät epäjumalille uhrattua ja haureutta harjoittaisivat.

Ilm. 2:15 Niin on myös sinulla niitä, jotka samoin pitävät kiinni nikolaiittain opista.

Ilm. 2:16 Tee siis parannus; mutta jos et, niin minä tulen sinun tykösi pian ja sodin heitä vastaan suuni miekalla.

Ilm. 2:17 Jolla on korva, se kuulkoon, mitä Henki seurakunnille sanoo. Sille, joka voittaa, minä annan salattua mannaa ja annan hänelle valkoisen kiven ja siihen kiveen kirjoitetun uuden nimen, jota ei tiedä kukaan muu kuin sen saaja.'

1637. Tapahtuma - Raymond Aguilera 16. Kesäkuuta 2001 klo 23.

Rukoillessani Carlin kanssa kolme tai neljä päivää sitten Herra antoi Evalle ja minulle luvan mennä retkeilemään muutamaksi päiväksi. En ole aivan varma onko se lepoa varten oikeasti. Sillä rukouksen aikana Carlin kanssa jälleen lauantaina, minä rukoilin Herraa päässäni Carlin tietämättä. Sillä Carl oli tarjoamassa vähän rahaa tätä matkaa varten.

Minä sanoin Herralle, "En tunne oikeaksi hyväksyä muutamia dollareita, joita Carl on tarjoamassa auttaakseen meitä tämän lyhyen matkan kanssa".

Sitten Herra sanoi minulle, "Ota rahat, Minä tarvitsen ne!"

Tämä lausuma sanoi minulle, että ehkä tämä El tulisi olemaan loma-aikaa. En vielä tiedä mihinkä olemme menossa. En tiedä miksi Herra jättää kaikki aina viimeiselle minuutille? Sillä tämä epätietoisuus on vaikeaa minun hermoilleni. Muistakaa meitä rukouksissanne tänä aikana, kiitos.

1638. Tapahtuma - Raymond Aguilera 29. Kesäkuuta 2001 klo 16.

Aihe: Olen palannut leirintämatkaltani.

Päivä: Keskiviikkona, 27 Kesäkuuta 2001 08:12:54 -0700

Keneltä: Raymond Aguilera <ray@prophecy.org>

Kenelle: Sähköpostilistalle

Hei Veljet ja Sisaret,

Minä olen kotona leirintämatkalta. Minä lepäsin tietokoneyöstä, mutta minä olen väsynyt autolla ajamisesta. :>). Eva ja minä matkasimme yli 2400 mailia California, Oregon ja Washington lävitse seitsemässä päivässä. Minä näytin Evalle useimmat tulivuoret tällä alueella (Shastan vuoren, St. Helenin vuoren, Lava Bedsin, ja Lassenin vuoren). Minä sain joitakin hengellisiä hyökkäyksiä Lava Bedsissä ja minä halusin mennä suoraan kotiin, mutta Herra sanoi minulle, että siellä oli jonkinlainen hengellinen turbulenssi. Me rukoilimme ja seuraavana aamuna kaikki meni hyvin. Me suunnittelimme menevämme Idahosta Washingtoniin, sitten takaisin Nevadan läpi Kaliforniaan, mutta aamulla kun meidän piti lähteä, Herra antoi ohjeen minulle mennä suoraan kotiin Valtatie 5 kautta. Sillä jotakin nimeltään, "raemie" (en ole varma kirjoitusasusta) yrittäisi asettaa väijytyksen minulle. Joten me lähdimme takaisin niin kuin Herra oli käskenyt meitä.

Ja lisäksi, mikään meidän tietokoneistamme ei suostunut yhdistymään verkkoon, sen jälkeen kun palasimme kotiin. Minä lopulta sain minun ja Evan tietokoneen palautettua, mutta varatietokone ei vain suostunut menemään verkkoon. Luulen – että olen takaisin tietokoneyössä. Jumalan siunausta teille kaikille kaikista kirjeistä. Viime aikoina, olen saanut enemmän ja enemmän kirjeitä ihmisiltä Intiasta, Yhdistyneistä Arabiemiraateista,

Afrikasta, Etelä-Afrikasta ja Euroopasta etsimässä Herraa. Tämä palvelutehtävä näyttää rikkovan Saatanan linnakkeita näissä paikoissa. Veljet ja Sisaret, jotka olivat Hinduja, Muslimeja tai ei-kristittyjä, ovat löytämässä Isän Jehovan, Jeesuksen Kristuksen, ja Pyhän Hengen Profetioiden kautta. Ylistys Herralle – sillä todellakin siellä ei ole mitään mitä minä tein. Ylistys Herralle.

Teidän Kristuksessa, ray

Vahvistus 29. Kesäkuuta 2001:

Sen jälkeen kun olimme ostaneet vähän maalia Evalle, Eva ja minä menimme autoon ajaaksemme kotiin. Yllätyksekseni auto ei lähtenyt käyntiin. Akku oli tyhjä! Joten minä soitin veljelleni Tedille, jotta tulisi käynnistämään akkuni. Auto lähti hyvin käyntiin, mutta se kävi huonosti ja liikkui juuri ja juuri. Joten minä pysäköin auton takaisin parkkipaikalle. Muistin, että olin pysäköinyt aiemmin auton varaosaliikkeen eteen. Joten minä ostin uuden akun ja asensin sen siellä varaosaliikkeen edessä.

Sen jälkeen kun olin asentanut akun ja me lähdimme kotia kohti, minä mainitsin Evalle, että jos me emme olisi totelleet Herraa ja menneet suoraan kotiin Valtatie 5 pitkin meidän leirintäpaikalta, me olisimme nyt jumissa keskellä ei mitään. Me olisimme luultavasti jollakin syrjäisellä tiellä Idahon vuorilla. Siinä tuli pieni hiljaisuus. Me molemmat tajusimme tuolla hetkellä kuinka tärkeää on totella Herraa, vaikka se ei vaikuttaisi järkevältä sillä hetkellä. Ylistys Herralle uudestaan ja uudestaan. Me automme rikkoutui, mutta se rikkoutui autokorjaamon eteen. Eikö Herra ole SUURI!!!

(Herra kertoi meille matkallamme, ettemme menisi Idahoon, vaan palaisimme kotiin Valtatie 5 pitkin, koska "reamie" oli asettamassa väijytystä meille Idahossa. Mikä oli tämä väijytys?)

1639. Tapahtuma - Raymond Aguilera 3. Heinäkuuta 2001.

Rukouksen aikana Herra ohjeisti minua asentamaan hyvän verkkopalvelimen ja suunnitella uudelleen Prophecy kotisivut. No, koska minulla ei ole yhtään varoja verkkopalvelinta varten, päätin alkaa uudelleensuunnittelemaan Prophecy kotisivuja. Työskenneltyäni noin 20 tuntia päivässä kolmen ja puolen päivän ajan, ensimmäinen kotisivu oli uudelleensuunniteltu (prophecy.org). Verkkopalvelimen täytyy vain odottaa kunnes Herra toimittaa varat.

Myöhemmin klo 20 – Rukouksen aikana Ronin ja Evan kanssa, Herra antoi minulle seuraavaa:

Näky:

Herra antoi minulle näyn Kukosta. Sitten Herra laitto nämä Sanat mieleeni: "Kun Kukko kiekuu aamulla!"

Sitten me rukoilimme jälleen Profetia Nettipalvelimen puolesta ja Herra sanoi, "LAITA!"

Sitten Herra sanoi seuraavaa:

Profetia:

Rauta rautaa hioo.

Näky:

Sitten minulle annettiin näky mikrofonista, jossa oli pyöreä pää. Sitten mikrofonin pää muuttui kuvaksi Maaplaneetasta.

Profetia:

Sitten Herra sanoi, "Big Bang tulee tapahtumaan nopeasti ja ilman varoitusta!" Sitten Herra sanoi jotain kuin – "Kuilu on melkein valmis!"

Näky:

Sitten Herra antoi minulle näyn, kuinka joku ratsasti ruskealla hevosella.

Sitten me rukoilimme Australialaisen ystävämme puolesta ja Herra sanoi, "Mikä tulee kaatumaan – tulee nousemaan uudestaan!"

Profetia:

Sitten Herra sanoi, "Niin kuin Salama iskee idässä ja on nähtävissä lännessä – näin se tulee olemaan!"

Profetia:

Sitten Herra sanoi, "Muistakaa – Minä näen kaiken. Loppu on edessänne! Mitä te aioitte tehdä? Muistakaa, olen varoittanut teitä, uudestaan ja uudestaan! Olkoon niin! Olkoon niin! Olkoon niin!"

Sitten Herra sanoi, "Happamia Omenia (Sour Apples)!"

1640. Näky - Raymond Aguilera on 13. Heinäkuuta 2001.

Herra antoi minulle näyn Vapaudenpatsaasta, mutta sen läpi pystyi näkemään. Vapaudenpatsas oli läpinäkyvä. Sitten Vapaudenpatsas muuttui lasiksi. Näky muistutti minua tästä sanonnasta "Heidän, jotka asuvat lasitaloissa ei tulisi heitellä kiviä!" Uskon sanonnan menevän jotenkin näin. (loppu)

1641. Näky - Raymond Aguilera 15. Heinäkuuta 2001 klo 3:15 Sunnuntaina.

Herra näytti minulle hyvin suuren sulkuventtiilin, mikä oli yhdistetty vesiputkeen, joka oli noin yhdeksän (9) tuumaa läpimitaltaan, ja sulkuventtiilissä oli suuri pyöreä ratinkaltainen sulkukahva. Sitten näin kuinka pyöreää rattikahva käännettiin suuntaan, joka vapauttaisi

veden putken sisältä. Ja kun vesiventtiili oli täysin auki, niin paljon vettä SYÖKSYI sulkuventtiiliin lävitse, että koko putki ja venttiili järisivät ja vapisivat. (loppu)

Tapahtuma klo 3:20:

Yllä oleva näky sai minut hyvin hermostuneeksi. Mikä tuli mieleeni oli se, mitä tapahtui Evalle ja minulla klo 17 lauantaina 14 päivä. Eva ja minä olimme puhumassa sänkymme päällä, ja minä näytin Evalle rannekelloni, ja kuinka hänen pieni koiransa oli pureskellut kelloni rannekkeen. Joten minä asetin rannekellon minun tyynyni alle piilottaakseni sen pieneltä koiralta ja me jatkoimme keskusteluumme. Noin kaksi tai kolme minuuttia myöhemmin, minä kysyin häneltä, haluaisiko hän mennä elokuvaan palkkioksi kaikesta siitä työstä, mitä me olimme tehneet tällä viikolla. Hän sanoi, "OK." Joten minä ojensin käteni tyynyn alle nähdäkseni paljonko kello oli, ja minun rannekelloni ei ollut siellä. Me purimme sängyn petauksen aivan täysin ja siellä ei ollut mitään kelloa löydettävissä.

Tämä pelästytti minua vähän koska minulle oli ilmestynyt rannekello ranteeseeni tyhjästä kerran vuosia sitten juuri ennen kuin menin ylös Diablon vuorelle vuonna 1990. Siten yhden kerran elektroninen kello oli mennyt lentäen yli ikkunalaudan ja jäänyt roikkumaan elektronisesta piuhasta minun tyhjään yläkerran makuuhuoneeseeni. Tämä kertoo minulle – että meiltä on aika loppumassa. Joten minä nousin ylös vuoteelta ja aloin kirjoittamaan tätä tietoa ylös. Se on juuri nyt kello 4 sunnuntaiaamuna ja minä aion työskennellä niin kauan kuin pystyn.

Minä ajattelin jatkuvasti tätä verkkopalvelinta, joka minun pitäisi ostaa ja kaikkea tätä verkkosivujen uudelleensuunnittelua. Mihinkä tämä kaikki oli oikein menossa? Sokeana työskenteleminen todella tekee sen todella vaikeaksi, mutta minä lupasin useita vuosia sitten, että minä seuraisin häntä, vaikka en ymmärtäisi. Oliko tällä suurella vesiventtiilillä mitään tekemistä sen kanssa, mitä oli tulossa tapahtumaan? No, koska Herra ei ollut vielä toimittanut varoja tätä verkkopalvelinta varten, minä aion nyt ainoastaan keskittyä verkkosivujen ylläpitämiseen ja uuden materiaalin ylös kirjoittamiseen. (loppu)

Näky klo 9:20.

Herra näytti minulle toisen näyn suuresta sulkuventtiilistä, mutta tällä kertaa sulkuventtiilissä oli musta sulkukahva. Kun katsoin tätä sulkuventtiiliä, huomasin sen alkavan tärisemään ja musta kahva räjähti ilmaan ja rikkoutui osiin. En voinut nähdä muuta kuin raakaa jätevettä läikkyvän maahan. (loppu)

1642. Tapahtuma - Raymond Aguilera 18. Heinäkuuta 2001 klo 18.

Eilen ollessani apteekissa huomasin siellä hyllyn, jossa oli kelloja. Mieleeni tuli ostaa yksi, mutta päätin sitten rukoilla Herraa antamaan minulle vanhan kadonneen kellon takaisin.

Tämä on se, mitä tapahtui noin 12 tuntia myöhemmin: Yöllä Herra herätti minut ja tunsin kuinka käteni liikkuvan tyynykasani kulmalle ja käteni puristi kadonnutta kelloani.

Välittömästi tiesin, että Herra oli vastannut aiempaan rukoukseen. Niin kuin olen aiemmin

maininnut, minulla on ollut ainakin kolme tapausta, joissa kelloni ovat kadonnut tai palannut takaisin. Tämä on hyvin outoa juttu! Sillä tietääkseni minä todella tarkistin tyynykasani ainakin kolme kertaa, ja niiden alla ei ollut kelloa.

Tämän lisäksi Ron ja minä keskustelimme eilen puhelimesta siitä kuinka tulevan Internet Palvelimen (tietokone) hankkiminen voisi olla kerrottu Profetia Kirjassa näyssä puolivalmiista tietoliikennetornista. Sitten Ron jatkoi kertomalla, että hän oli mahdollisesti löytänyt Profetia Kirjasta toisen vahvistuksen minun ja Evan avioliitolle. Sillä on näky ja myöhemmin Sana, ja Ron sanoi avioliiton tapahtuneen juuri siinä kuussa kuin oli ennustettu. Pyysin häntä lähettämään sähköpostilla löytönsä. Luulen, että tässä kaikki tällä kertaa! (loppu)

1643. Profetia - Raymond Aguilera 23. Heinäkuuta 2001 klo 13:30.

Ihmiset ovat sanoneet vuosia, että ihminen tulee... on luotu toisista olennoista. Tämä on täysin väärä lausunto! Sillä Minä Jehova, Jeesus Kristus, ja Pyhä Henki loimme ihmisen. Me loimme hänet maasta – Minä puhalsin elämän häneen ja elämä luotiin Minun Luomukseni sisälle. Hän avasi silmänsä ja katsoi Minun Kasvojani ja tuli tietoiseksi ympäristöstään. Minä loin hänet Minun kuvakseni, kuvaksi siitä mikä on hyvää, mikä on vanhurskasta, mikä on taivaallisia asioita. Joten kun te kuulette, että ihminen olisi luotu tai kehittynyt muista olennoista, te olette kuulemassa Saatanan valetta. Muistakaa, teidän Isänne Jehova ei valehtele. Muistakaa, Jeesus Kristus Nasaretilainen ei valehtele. Muistakaa, Pyhä Henki ei valehtele. Olkoon niin! Olkoon niin!

Minä loin ihmisen ja Minä tulen olemaan siellä, kun Minä tuhoan ihmisen. Sillä ihmiset asiat ovat saastuneet, ovat korruptoituneet ja ovat syntisiä ja ilkeitä ja pahoja. Te olette lähestymässä tuota aikaa, jolloin Minä tulen puhdistamaan tämän koko universumin. Ihminen tullaan tuhoamaan ja Minä tulen luomaan uuden maailman. Uuden maailman, missä kaikki on puhdasta, kaikki on virheetöntä, kaikki on vanhurskasta. Minun Puhutun Sanani kautta tämä tulee tehdyksi.

Kaikki mikä on kirjoitettu Raamattu tulee toteutumaan Sanalleen, Kirjaimelleen. Monet ihmiset eivät usko Jumalaan – tämä ei ole Jumalan ongelma! Sillä Jumalan asiat – TUNTEVAT JUMALAN! Jumalan asiat seuraavat Jumalaa. Jumalan asiat tuntevat Jehovan - tuntevat Jeesuksen Kristuksen – tuntevat Pyhän Hengen. Ihminen voi pettää ihmistä, mutta ihminen ei voi pettää Jumalaa. Kaikki nämä asiat mitkä osoitettu teille Raamatussa, ovat oikein ja totta. Jotkut asiat tullaan täsmentämään – tullaan tuomaan tarkemmin esille tulevien päivien aikana, tulevien vuosien aikana, mutta jokainen Jehovan Puhuttu Sana on Tosi – on Vanhurskas – on Jumalan Sana. Te voitte yrittää väänellä sitä, laittaa se sanomaan mitä tahansa te haluatte, mutta te tulette saamaan palkinnon tämänkaltaisista asioista, näistä pahoista tavoista ja ihmisen teistä.

Jotkut teistä ajattelette juuri nyt – tämä profetia Reymundon kautta on keksitty, Reymundon keksimä, mutta siellä on tulossa päivä, jolloin Minä tulen näyttämään teille,

että pieni Minun profeettani on puhumassa Minun Sanaani, Selkeästi, Suoraan ja Asian ytimeen! Jotkut teistä tulevat vihaamaan häntä. Jotkut teistä tulevat kääntämään selkänsä hänelle. Tällä ei ole väliä, sillä hän on Minun Käsissäni. Hänellä on työ tehtävänä, ja Me tulemme tekemään sen! Me tulemme suorittamaan Jumalan asiat Jumalan Hengellä, Jumalan Rakkaudella.

Tämä Sana "Me", tarkoittaa Kristuksen Ruumista – Todellista Kristuksen Ruumista. Ei ihmisen kirkkoa mikä on hajotettuna ympäri maailmaa yrittäen näytellä vanhurskasta, yrittäen vaikuttaa ihmisiin ihmisen tavoilla. Sinä tiedät – siellä on **TODELLINEN KIRKKO** siellä ulkona. Ongelma on; ihmisen kirkko ei tunnista sitä. Ihmisen kirkko ei osaa lukea sydäntä. Ihmisen kirkko ei tunne Jumalan teitä. Jotkut teistä tulevat olemaan shokissa. Tässä ajan kohdassa, Minä olen näyttämässä joillekin teistä Jumalan todellisuutta, kirkon todellisuutta, ihmisen kirkon, sen pahat tiet, Saatanan tiet, joilla se liikkuu. Se on kuin tarttuva virus, joka saastuttaa kaiken mitä se koskettaa.

Mutta Todellinen Jeesuksen Kristuksen, ja Jehovan, ja Pyhän Hengen Kirkon Ruumis ei ole mitään tunnistettavaa Nimeä, jota ihminen voisi ymmärtää tai seurata. Tämä nimetön Kirkko, joka makaa veden alla tulee järkyttämään – tulee ravistelemaan tämän planeetan Jehovan arvoilla, Jeesuksen Kristuksen arvoilla. Tämä on Minun Todellinen Ruumiini. Piilotettu Kirkko, Kirkko jota potkitaan ympäriinsä, jota kukaan ei halua kuunnella. Mutta ihmisten asiat ovat ihmisen asioita. Jumalan asiat ovat Jumalan asioita.

Te olette tämän pienen planeetan aikajanan lopussa. Minä kerron teille ja Minä kerron teille ja Minä kerron teille, mutta ainoastaan muutamat tulevat tietämään, että Minä olen kertomassa **TOTUUDEN**. Mutta nämä muutamat ovat miljoonia ja miljoonia ja miljoonia ihmisiä. Mutta nämä muutamat ovat silti pieni määrä verrattuna ihmisten koko määrään, mitä on tällä planeetalla. Minä tulen ottamaan Minun Jäännökseni, ne jotka kuulevat Minun Ääneni, ne jotka itkevät kun he kuulevat Minun Ääneni, ne jotka itkevät sydämässään. Sillä Minä tiedän ja he tietävät, että he kuuluvat Minulle. Heillä on vaikeuksia niin kuin kaikilla muilla. Monet ovat vielä sokeita, mutta hitaasti ja varmasti Minä tulen avaamaan heidän silmänsä näyttämään heille **TOTUUDEN**. Raamatun kautta, Rukouksen kautta, Ehtoollisen kautta, Minun Poikani Jeesuksen Kristuksen Nasaretilaisen etsimisen kautta. Joillakin on rahaa – Joillakin ei ole mitään, mutta raha ei ole tärkeää. Ainoa asia, mikä on tärkeää, on se missä heidän sydämensä on siinä suhteessa kuinka he suhtautuvat toisiinsa ja sisäriin.

Siellä tulee olemaan jännittyneitä hetkiä ihmisen kirkon ja Minun Kirkkoni välillä. Tämä on selkeää. Tämä on suoraa, Tämä on asian ytimeen – ihmisen kirkko tulee häviämään! Heidät tullaan hävittämään. Peto tulee tuhoamaan heidät. He seuraavat petoa – he menevät pedon kanssa! Joidenkin näiden kirkkojen teologiat saavat Minut ihmettelemään... saavat Minut ihmettelemään kuinka he mitenkään voisivat uskoa vanhurskauteen, Totuuteen. Vaikka he käyttävät samaa Raamattua, heidän syntiset tiensä, heidän pahuuden tiensä vääntävät Jumalan Sanan heidän omien tarkoituksperiensä mukaan. Mikä häpeä! Mikä häpeä tälle kirjalle – sillä Raamattu oli luotu pelastamaan vanhurskaat, mutta ihmiset voivat tehdä mitä he haluavat sillä mitä heillä on. He voivat joko totella Minua tai totella itseään, ihmistä, paholaista. Tämä lista on niin pitkä, etten

viitsi käydä sitä läpi.

Ihmisten pitää tunnistaa Jumalan Ääni sydämissään, hengissänsä. He oppivat pahuuden tiet kovin helposti, mutta Jumalan tiet ovat tosia, ovat vanhurskaita, ovat puhtaita. Siellä tulee olemaan ajan hetki – jolloin ei ole enää aikaa. Jotkut teistä eivät usko sitä. Jotkut teistä eivät voi käsittää sitä. Useimmat teistä tulevat kuolemaan väkivaltaisen kuoleman, nopean kuoleman. Jotkut teistä tulevat kuolemaan hyvin hitaasti. Olkoon niin! Olkoon niin!

Sillä Minä varoitin teitä ja Minä varoitin teitä ja Minä varoitin teitä - Reymundon kautta, muiden profeettojen kautta, toisten aikojen kautta, teidän kirkkojenne kautta ja te olette silti päättäneet kulkea omaa tietänne pitkin. Siellä on käärme tulossa teidän tiellenne paholaisen myrkkyhampailla, joka yrittää syödä tämän planeetan. Asioiden, joiden pitää olla, pitää olla, mutta muistakaa – kuunnelkaa profeettoja – Jumalan profeettoja. Lukekaa Raamattua, rukoilkaa ja rukoilkaa, sillä Minä en tule hylkäämään Minun Lampaitani. Minä en tule hylkäämään Minun Kirkkoani. Kaikki jotka ovat Minun, tullaan pelastamaan. Ei yksikään tule hukkumaan! Teillä on Minun Sanani siitä! "Ei yksikään tule hukkumaan!"

Muistakaa, päivät ovat tulossa loppuun. Rukoilkaa, rukoilkaa, rukoilkaa sillä Jumalan tiet ovat outoja miehen teihin verrattuna. Jos haluatte tulla Taivaaseen, jos te uskotte Jumalan luoneen ihmisen, te kuulutte Minulle. Jos te uskotte ihmisen kehittyneen apinoista, te kuulutte paholaiselle ja paholaisen kanssa te tulette elämään kaikki ne päivät mitkä päiviä ovat. Muistakaa nämä Sanat Minun profeettani kautta. Minun pieni Reymundo on kärsimässä kun hän yrittää tajuta kuinka maksaa laskunsa, kuinka asentaa tämä uusi tietokone, ja kaikki ne elämän asiat, jotka hänen täytyy tehdä. Mutta hän tietää ja Minä tiedän, että se mitä Minä olen sanonut, on Totuus. Ja hän tietää ja Minä tiedän, hän tulee saavuttamaan maalinsa. Hän tulee saamaan tietokoneensa ja hän tulee lähettämään sen maailmalle oikeaan aikaan oikeassa paikassa Jumalan Voimalla ja Kostolla. Hän tulee suorittamaan loppuun tehtävänsä.

Joten muistakaa, ne jotka nauravat, ne jotka nauravat, elävät Saatanan kanssa kaikki ne päivät mitä päiviä on. Sillä tämä ei ole vitsi – tämä on totta. Muistakaa Jehova ei valehtele. Jeesus Kristus ei valehtele. Pyhä Henki ei valehtele. Me tulemme järkyttämään ja (kietomaan?) tämän maailmankaikkeuden loppuun asti. Joten kiirehtikää – rukoilkaa ja rukoilkaa ja rukoilkaa. Rukoilkaa kaikella mitä teillä on. Avatkaa tuo Raamattu ja lukekaa ja lukekaa ja lukekaa. Ottakaa Ehtoollista. Etsikää teidän veljiänne kaduilta, teidän naapureitanne, jokaista jonka voitte löytää. Sillä tämä tulee koskettamaan jokaista ja Minä tarkoitan jokaista! Olkoon niin! Olkoon niin! Olkoon niin! (loppu)

1644. Näky - Raymond Aguilera 2. Syyskuuta 2001 klo 21.

Rukouksen aikana Herra näytti minulle hyvin Suuren Puun. Sillä oli paksu, noin 4-5 jalan, runko. Katsoessani tätä Puuta, Suuri Valopallo tuli vasemmalta ja iski Puuta suoraan keskelle paksua runkoa ja jätti siihen pyöreän palavan reiän noin kaksi jalkaa leveän. Tämä tapahtui niin nopeasti ja Voima oli niin kova ettei Puu edes liikkunut.

1645. Näky - Raymond Aguilera 5. Syyskuuta 2001 klo 15:00.

Työskentelin Evan rikkoutuneen tietokoneen kimpussa, kun ilman varoitusta Herra antoi minulle näyn öljynporauslautan perustuksesta. Voin nähdä öljyputken riippumassa alaspäin ja öljyä tiputteli siitä ulos. Katsoessani tätä öljyputkea, näin pojan tulevan ulos tästä öljyputkesta (noin 4 tuuman putki). Poika tuli ulos läpimärkänä öljystä. Se näytti kuin tämä öljyputki oli synnyttämässä tätä poikaa. Poika näytti noin 12 vuotta vanhalta, mutta jostain syystä se näytti minulle kuin hän alkoi kasvaa kun hän seisoj omilla jaloillaan. Hyvin outo näky!

1646. Näky - Raymond Aguilera 7. Syyskuuta 2001 klo 15:00.

Herra antoi minulle näyssä tietokonemonitorin, jossa oli musta näyttö. Näin, että joku oli piirtämässä Jeesuksen Kristuksen Kasvoja Valkoisella. Näin kuinka kulmakarvat ja silmät laitettiin Kasvoihin, sitten nenä ja suu. Mutta kun suu oli valmis näin sen avautuvan ja rautatien raiteet tulivat ulos Herran suusta ja näky loppui. (loppu)

1647. Profetia - Raymond Aguilera 11. Syyskuuta 2001 klo 10:15.

Reymundo, tämä on se katastrofi (World Trade Center Tornit, Pentagon ja lentokoneiden törmäämiset) josta kerroin sinun, Evan ja Michaelin rukoilla viime kuussa. Jatkakaa rukousta näiden Veljien ja Sisarien puolesta.

Huom:

Michael tuli käymään viime kuussa ja rukouksen aikana Herra sanoi meille, "Rukoile Reymundo, sillä siellä tulee olemaan katastrofi jossakin päin Maailmaa, ja siellä tulee olemaan monia Kristittyjä, jotka tulevat loukkaantumaan ja kuolemaan. Rukoile heidän puolestaan."

1648. Profetia - Raymond Aguilera 12. Syyskuuta 2001.

Rukouksessa minä kerroin Herralle olevani pahoillani etten postittanut rukouspyyntöä katastrofin tähden viime kuussa. Sitten Herra sanoi, "En Minä sanonut, että sinun pitäisi postittaa se. Sanoin vain, että rukoilisit!"

Sitten Herra sanoi, "Tulee vielä yksi lisää. Kuu menee pimeäksi, varokaa pöllöä."

Näky:

Sitten Herra antoi minulle näyn, jossa valkoiselta näyttävä mallinukke oli ajamassa tai ajoneuvon ratin takana. (loppu)

1649. Profetia - Raymond Aguilera 14. Syyskuuta 2001.

Kun katselin, *The Spirit of America National Prayer Service* -ohjelmaa tänä aamuna Herra antoi minulle tämän Sanan.

"Tee parannus Amerikka,

Tee parannus Amerikka,

Tee parannus Amerikka,

Ja Minä tulen olemaan sinun kanssasi." (loppu)

1650. Profetia - Raymond Aguilera 16. Syyskuuta 2001 klo 14.

Espanjaksi:

Kuinka menee? Kuinka menee, Minun poikani? Kuinka menee? Kyllä! Se on tapahtunut! Kaikki se mitä Minä olen kertonut, mikä tulisi tapahtumaan. Kyllä! Se on tapahtunut – se kaikki, tarkasti niin kuin Minä kerroin sinulle Jumalan Sanalla. Täältä tulevat koneet. Täältä tulevat pommit. Täältä tulevat aseet. Kaikki asiat ovat alkaneet. Kyllä! Ne ovat saapuneet! Ne ovat saapuneet asian ytimeen! Tarkasti – ne ovat saapuneet. Ruumiitten päivä on tulossa, jotka tulevat kuolemaan asian ytimeen.

Se koskee Minun Sydämeeni – Minun Silmäni ovat Kyynelissä – niiden asioiden tähden, jotka tulevat tapahtumaan. Minä kerron maailmalle ja Minä kerron maailmalle, mutta he eivät usko Minua. Ruumiin päivä on saapunut! Enemmän asioita tulee tapahtumaan, ja nämä tulevat aloittamaan toisia asioita – yksi kerrallaan, ruumis ruumiilta.

Paholainen on nälkäinen Minun Poikani Vereen. Siellä on koiria, joiden hampaat ovat terävät. Kyllä! Se on alkanut, ne asiat jotka kerroin sinulle vuosia sitten, ja silti ihmiset eivät usko sinua, Reymundo. He eivät SILTIKÄÄN usko sinua! Mikä häpeä! Mikä häpeä!

Siellä on koira, joka on menossa koloon (tai luolaan) maassa. Hän tulee piiloutumaan – tämä koira. Sillä hän on peloissaan. Hän sanoo maailmalle ettei ole peloissaan, mutta hän on peloissaan. Sillä hän tietää, että Jumalan asiat tulevat tapahtumaan. Tarkasti! Kyllä! Kaikki koirat tulevat piiloutumaan koloihin (tai luoliin), ja he menevät sisälle ja he tulevat piiloutumaan. Sillä täältä tulee luoti. Täältä tulee pommi etsien asioita, jotka ovat pahoja asian ytimeen. Mutta paholainen ei voi odottaa, hän pitää, hän pitää sodasta. Mutta siellä on asioita, jotka tulevat tapahtumaan tarkasti, asian ytimeen, Jumalan Liekillä – kaikki tulee tapahtumaan.

Kuulkaa Minua korvanne SELVÄNÄ ja ASIAN YTIMEEN! Kun teidän Jumalanne kertoo teille Sanan, se tulee tapahtumaan. Se ei ole tärkeää, jos ihminen uskoo sen tai ei. Jumalan asiat ovat Jumalan asioita. Minä aion pysäyttää asiat kaikissa maailman osissa.

Sillä Minun täytyy puhdistaa Jumalan Talo. Kaikki pastorit, kaikissa kirkoissa puhuvat kauniilla sanoilla, mutta Minä sanon tarkasti ja asian ytimeen – heidän täytyy puhdistaa heidän suunsa, heidän kätensä, heidän silmänsä, heidän sydämensä. Kaikkien pastorien täytyy puhdistaa itsensä Jumalan Tavalla. Tarkasti! Sinä tiedät ja Minä tiedän – että monet heistä kertovat valheita! He eivät usko siihen mitä he sanovat - itse. Minun Poikani Ruumiin täytyy tehdä parannus. Heidän täytyy lukea Raamattua. Heidän täytyy syödä Ehtoollista. Heidän täytyy etsiä poikia kaduilta. Heidän täytyy tehdä Jumalan asioita asian ytimeen. Ihmisen sanan päivän täytyy LOPPUA! Heidän täytyy aloittaa Jumalan Sanalla asian ytimeen. Minä en ole pelaamassa peliä, jossa Minä sanon yhden asian ja teen toisen. Mitä Minä sanon tulee tapahtumaan. Kirkon täytyy puhdistua asian ytimeen – JUURI NYT- kaikissa maailman osissa!

Sillä, se on saapunut! Se on saapunut! Se on saapunut! - Kaikki ne profetioiden asiat, jotka Minä annoin Reymundolle. Sota on yksi asia, mutta siellä tulee olemaan maanjäristyksiä. Siellä tulee olemaan myrskyjä. Ja täältä tulee tähti. Ihmiset eivät usko Jumalan Sanaan. Sillä he eivät tunne - Jumalaa! He eivät tunne Raamattua. He eivät tunne Sanaa. He eivät tunne Jumalan Tapaa. Tarkasti! Minä lähetin Minun Poikani pelastamaan ne, joilla on usko – ne, jotka rakastavat Häntä sydämellään.

Täältä tulee veri. Täältä tulee kaikki mikä on saastaista, koirat terävien hampaitten kanssa, paholaisten kanssa, kaiken kanssa mikä on saastaista. He tulevat piiloutumaan koloihinsa, sillä Minä aion haudata heidät heidän koloihinsa. He uskovat olevansa niin uljaita. He uskovat tietävänsä sen kaiken, mutta he eivät tiedä mitään. "Minä", Isä Pojan kanssa, ja Pyhän Hengen kanssa tiedämme KAIKEN! Mitään ei tapahdu piilossa. Minä tiedän KAIKEN! Mitä on sydämessä. Mitä on mielessä. Kaikki asiat mitä he tutkivat, kaikki asiat mitä he ovat tekemässä (suunnittelemassa). Minä tiedän! Mikään ei mene ohi Minun Silmiäni, Minun Korviäni ja Minun Sydämeni.

Kiirehdi maailma, avatkaa silmänne, avatkaa korvanne, avatkaa sydämenne, lukekaa Raamattua, syökää Ehtoollista, ja osoittakaa kaikki mitä teillä on kohti Taivasta, kohti teidän Isäänne, kohti Poikaa Jeesusta, kohti Pyhää Henkeä. Sillä kyyneleet ovat saapuneet, veri, ja sota paholaisen kanssa. Uskoitte te Minua tai ette, se ei ole tärkeää – sillä se tulee tapahtumaan. Ja kukaan ei pysty pysäyttämään Jumalan Sanaa. Kukaan ei pysty muuttamaan Jumalan Sanaa – Minä kerron teille selkeästi. Minä kerron teille asian ytimeen! Minä kerron teille Jumalan Rakkaudella, Pojan, Isän ja Pyhän Hengen Rakkaudella.

Se on alkanut – kaikki mitä olen kertonut sinulle, Reymundo! Sinun täytyy tehdä itsesi vahvaksi, sillä siellä tulee olemaan paljon ihmisiä, jotka eivät tule pitämään sinusta. Siellä on monia, jotka tulevat auttamaan sinua rahan kanssa, ja rukouksilla. Kyllä, Minun Poikani Ruumis tulee auttamaan sinua. Mutta ihmisen ruumis ei tule pitämään sinusta! Ja paholaisen ruumis ei tule pitämään sinusta! Mutta se ei ole tärkeää sinulle, jos he pitävät sinusta tai eivät – tee vain se mitä Minä kerron sinulle asian ytimeen. Minä tulen

auttamaan rahalla, uskolla, kaikella mitä sinä tarvitset. Tunnet sinä Minua tai et – Minä olen siellä. Minun Askeleeni ovat sinun askeleita. Sillä Meidän täytyy puhdistaa koko maailma Jumalan Sanalla asian ytimeen.

Minä tiedän, että monet ihmiset tulevat pelästymään näitten Sanojen tähden. Mutta monien vuosien ajan, sinä (Reymundo) olet kertonut maailman ihmisille tekemään parannuksen, puhdistamaan mielensä, heidän sydämensä. Mutta he eivät kuuntele Minua. Kaikki mitä he tietävät, on kuinka tappaa Minun Lapseni ennen kuin he ovat syntyneet. Ja he tietävät kuinka nukkua – miehet miesten kanssa, naiset naisten kanssa. Ja he kertovat niin monia valheita, jotta kukaan ei uskoisi Totuutta. Ja sama asia koskee ihmisen kirkon pastoreita. Niin monia valheita ja he etsivät rahaa paholaisen sydämellä. Kyyneleet tulevat Minun Silmistäni, kun Minä näen nämä asiat, mutta heidän täytyy tehdä se mitä he uskovat, ja Minun täytyy puhdistaa se mikä täytyy puhdistaa, asian ytimeen, asian ytimeen. Mutta kaiken mitä Minun pitää tehdä, Minä tulen tekemään Minun Sydämelläni, Rakkaudella. Sillä Minä, että ihminen ei tule puhdistamaan itseään, ja Minun täytyy puhdistaa hänet. Se on alkanut, LOPPU – Loppujen loppu! Ihmiset eivät tule uskomaan sinua, Reymundo, mutta se on Totuus.

Englanniksi:

Joko, Joko, Joko te olette Minun Puolellani tai te olette Minua vastaan. Kuunnelkaa Minun Sanojani; se mikä on täällä, on täällä! Minä tiesin tämän päivän – Minä tiesin tämän ajan hetken, tuhansia vuosia sitten. Ihmiset sanovat rakastavansa Minua, mutta he kääntävät selkänsä Minulle ja seuraavat paholaista. He ajavat paholaisen perässä. He sanovat kauniita asioita Jumalasta, mutta heidän sydämensä on toisissa paikoissa. Mikä häpeä! Mikä häpeä! Mikä häpeä! Sillä kaikki mitä Minä teen, Minä Rakastan heitä ja Rakastan heitä, ja he kävelevät pois paholaisen kanssa käsi kädessä.

Minä tulen puhdistamaan tämän planeetan huipulta pohjalle asti, veri tulee virtaamaan, kyyneleet tulevat virtaamaan. Jokainen tulee itkemään, jopa paholainen. Sillä Minä tulen puhdistamaan myös hänet huipulta pohjalle asti. Loppu on teidän edessänne. Taivas on teidän edessänne. Teidän Poikanne Jeesus Kristus on teidän edessänne – teidän Poikanne on Minun Poikani – teidän ruumiinne on Minun Ruumiini – teidän Pyhä Henkenne on Minun Pyhä Henki - Jehovaan uskoville, Jeesukseen Kristukseen Nasaretilaiseen uskoville, Pyhään Henkeen uskoville, neuvonantaja, hankkija.

Nyt – jos te olette uskovainen, kertokaa teidän naapureillenne, kehottakaa teidän ystäviänne rukoilemaan, etsimään Jehovan Valtakuntaa, Jeesus Kristuksen Valtakuntaa, Pyhän Hengen Valtakuntaa. Maailma tullaan testaamaan. Tämä on ainoastaan alku. Synnytyskivut – Uuden Maailman synnytyskivut, iankaikkisen elämän synnytyskivut. Minä en tiedä, kuinka monta kertaa Minä olen jo sanonut sen teille, ja kuinka monella eri tavalla Minä olen kirjoittanut sen ylös, suoraan, vertauksin.

Muistakaa sateenkaari, Minun Lupaukseni. Muistakaa Raamatun asiat. Muistakaa Kymmenen Käskyä. Muistakaa Rakastaa teidän veljiänne. Muistakaa, että paholainen on teidän kanssanne myös! Muistakaa teidän Isänne Jehova, mitä tahansa tapahtuu. Mitä tahansa teitä vastaan, Jeesus Kristus Nasaretilainen tulee olemaan siellä teidän

kanssanne. Pyhä Henki tulee olemaan siellä teidän kanssanne. Muistakaa Minun Sanani, Minä rakastan teitä, Minä rakastan teitä, Minä rakastan teitä, Minä rakastan teitä, Minä rakastan teitä, Minä rakastan teitä. Mutta Meidän täytyy puhdistaa tämä planeetta, ja Me tiedämme että te ette tule puhdistamaan itseänne. Olkoon niin! Olkoon niin! Olkoon niin!

Muistakaa Minun Sanani – Minä varoitin teitä, ja varoitin teitä, ja varoitin teitä tekemään parannuksen, tehkää parannus, puhdistakaa ajatuksenne, puhdistakaa tekonne, puhdistakaa kirkkonne, etsikää Isää Jehovaa, Jeesusta Kristusta ja Pyhää Henkeä vilpittömällä ja puhtaalla sydämellä. Menkää sisälle komeroihinne ja rukoilkaa, rukoilkaa ja rukoilkaa puhtaalla sydämellä, puhtaalla mielellä, ja puhtaalla ruumiilla. Me olemme siellä – Me olemme olleet aina siellä! Mutta te ette ole koskaan todella katsoneet. Monet teistä ette ole ikinä edes rukoilleet. Nyt kun jotakin pahaa on tapahtumassa, te etsitte Jumalaa. Sitten kun katastrofi on mennyt pois – te lopetatte katsomasta – te lopetatte etsimisen. Tämä näyttää teille, että teidän sydämenne ei ole puhdas, se ei ole viaton, se ei ole etsimässä Jehovaa, Jeesusta Kristusta ja Pyhää Henkeä puhtaalla sydämellä. Teidän askeleenne tulisi olla Jumalisia Askeleita.

Minä en ole sanomassa, ettette te voisi puolustaa itseänne. Minä en ole sanomassa, ettei siellä olisi kiusauksia. Teidän täytyy suojella itseänne. Mutta teillä täytyy olla uskoa, teidän täytyy luottaa Herraan. Muistakaa Minun Poikani – Hän kuoli Ristillä teidän puolestanne. Hän uhraisi Itsensä Hänen Verensä vuodattamisen kautta. Kaikki mitä Hän koskaan pyytää teiltä, on totella Isää, tottelemaan Häntä, tottelemaan Pyhää Henkeä.

Maailma näyttää kuin Sodomalta ja Gomorralta. Syntiiä Synnin päälle, ja Synnin päälle. Koirat tulevat olemaan koiria, ja he palaavat aina oksennukselleen hotkimaan itselleen paholaisen pahuutta. Varokaa koiria, varokaa paholaista. Laittakaa silmänne Raamattuun. Laittakaa sydämenne osoittamaan kohti Taivasta, ja Minä en tarkoita sanoja, Minä tarkoitan teidän sydäntänne, syvältä teidän sydämestänne.

Olkoon niin! Olkoon niin, Minun Lapseni seuraavaan kertaan. Olkaa vahvoja, Olkaa rohkeita - ja MINÄ TARKOITAN OLKAA VAHVOJA JA OLKAA ROHKEITA! Suojelkaa itseänne jos teidän täytyy, mutta käyttäkää Jehovan Rakkautta, Jeesuksen Kristuksen Rakkautta, ja Pyhän Hengen Rakkautta auttamaan veljiänne ja sisarianne Kristuksen Ruumiissa. Ja Minä tarkoitan Todellista Ruumista, en ihmisen kirkkoa. Mikä oli veden alla? Muistakaa Jäävuori, se tulee heräämään Jumalan Voimalla, Jehovan Sanalla, Jeesuksen Kristuksen Sanalla, ja Pyhän Hengen Sanalla. Ja Minä Todella Rakastan teitä Minun Lapseni, Minun Karitsani, Minun Lampaani. Olkoon niin! Olkoon niin! (loppu)

1651. Näky - Raymond Aguilera 6. Lokakuuta 2001 klo 20:20.

Minä aion ensiksi listata ne neljä näkyä, jotka sain aikaisemmin, viikko sitten ja sitten näyt Lokakuun 6, 2001.

Näky:

Rukouksen aikana Herra näytti minulle näyssä Hänen Oikean Kätensä tai Käsivartensa. Voin nähdä Hänen Kätensä vaakasuorassa ja rautanaula iskettiin siihen.

Näky: (seuraavana päivänä)

Herra näytti minulle pitkän Valkoisen Aidan, joka ulottui kaukaisuuteen. Kun katsoin tätä Aitaa, näin jonkinlaisen olennon, jonka selkä kosketti Valkoista Aitaa. Tällä olennolla oli vuohen pää ja miehen ruumis. Voin nähdä, että hän oli jollakin lailla kiinnitetty kaulastaan Aitaan, sillä hän ei pystynyt vetämään itseänsä irti Aidasta. (loppu)

Näky: (seuraavana päivänä)

Tällä kertaa näin Herran Vasemman Käden tai Käsivarren, ja naula iskettiin Käteen.

Näky: (seuraavana päivänä)

Tänä päivänä Herra näytti minulle hiekkatiimalasi. Kun katsoin tiimalasia, voin nähdä kuulakärkikynän tai kirjoituskynän kirjoittavan jotakin kokonaan ympäri sen hyvin pienen alueen, jossa tiimalasin kennon kaksi osaa kohtasivat. (loppu)

Näky: 6. Lokakuuta 2001

Rukouksen aikana Ron Viessmanin ja Evan kanssa, Herra näytti minulle seuraavat näyt.

Näky:

Herra näytti minulle pienen puun, jossa ei ollut lehtiä. Sen runko oli hyvin ohut, noin 2 tuumaa halkaisijaltaan ja koko puu oli noin 5 jalan korkuinen. Tällä pienellä puulla oli vain kolme oksaa sen latvassa. Voin nähdä, että kaikki kolme oksaa menivät suoraan ylös ja siinä kohdassa missä ne kohtasivat pienen rungon, siellä oli pallo kolmen oksan välissä. Kun katselin tätä pientä puuta, näin kolmen oksan tulevan alas pallon ympärille ja puristi sitä kunnes se poksautti.

Näky:

Sitten Herra näytti minulle Afrikkalaisen kirahvin istumassa.

Näky:

Sitten Herra näytti minulle armeijan tankin, jossa ei ollut tykkiä.

Näky:

Sitten näin suuren munanmuotoisen hahmon, joka oli noin neljä tai viisi jalkaa korkea. Tämä munan muoto oli osoittamassa alaspäin järven tai lammen pinnalla. Tämä muna oli puna oranssi väriltään ja se näytti elävältä, koska siinä näytti olevan verisuonia tai laskimoita. Kun katsoin, näin suuren Käsiparin tulevan ylös vedestä ja ne työnsivät munan vesilinjan alapuolelle.

Tapahtuma:

Sitten Herra sanoi minulle, "Ota KUUMA suihku - nyt!"

Joten nousin ylös ja jätin Ronin ja Evan rukoilemaan ja menin yläkertaan ja otin kuuman suihkun, ja tulin takaisin alakertaan ja jatkoin rukoilemista heidän kanssaan.

Profetia: (Tämä profetia ei ollut kohdistettu minulle.)

"Minä tulen puhaltamaan seitsemän tuulta ja ne tulevat tekemään teidät sairaaksi", sanoo Herra. "Kaikki lasit tulevat rikkoutumaan" (loppu)

1652. Profetia - Raymond Aguilera 15. Lokakuuta 2001.

Näky (13. Lokakuuta 2001):

Herra antoi minulle näyssä vuoren jolla oli rengas vuoren juuren ympäri.

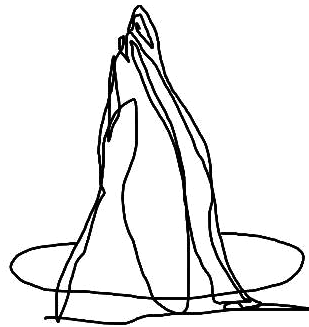

Profetia:

Herra sanoi, "Al Qaeda on lohikäärmeen pyrstö." (loppu)

1653. Profetia - Raymond Aguilera 15. Lokakuuta 2001 klo 22.

Huom:

Vieraillessamme Carlin talolla, me päätimme ottaa Ehtoollista ja rukoilla Herraa. Ehtoollisrukouksen aikana, Herra antoi meille seuraavan Profetia.

Profetia:

Katsooko härkä taaksensa sitä, mitä se on kyntänyt?

Ihmiset ovat etsimässä turvataloja ja turvallisia paikkoja näiden koettelevien aikojen aikana. Ainoa turvallinen paikka on Minun Talossani, Minun Ruumiissani, ja Minä en tarkoita ihmisten kirkkoja. Ihmisten Minun Talossani, Minun Ruumiissani täytyy nauttia Ehtoollista, niin kuin te kaksi olette nauttimassa.

Kirves on Puun juurella ja oksat tulevat putoamaan.

Näky:

Sitten Herra näytti minulle tämän hyvin Korkean Puun, jolla oli leveä runko. Voin nähdä, että tämän leveän puun Runkoon oli joku kaivertanut puukolla suuren Sydämen ja sanat, "Minä Rakastan sinua".

Profetia: (Kristuksen Ruumiille)

Sitten Herra sanoi, "Sinä kaiversit sydämen Minun Runkooni ja sanoit, että "Sinä Rakastit Minua!" ja Minä en usko sinua nyt. Joten Minä olen kaatamassa alas Minun Puuni. Olkoon niin! Olkoon niin! Olkoon niin!

Minä varoitin teitä, ja Minä varoitin teitä, ja Minä varoitin teitä. Ja te peititte korvanne ja käänsitte selkänne Minulle.

Näky:

Seuraavassa hetkessä tajusin olevani hengessä ulkoavaruudessa katsomassa alas Maaplaneettaa. Voin nähdä ilmakehän planeetan ympärillä ja se näytti kuin harmaalta pilveltä. Katsoessani, voin nähdä jonkin näkymättömän, joka oli pyöreää, mutta litteää, tekevän painauman meidän planeettamme ilmakehään.

Profetia:

Sitten Herra jatkoi sanomalla seuraavaa:

Minä tulen järkyttämään maan maanjäristyksillä, myrskyillä ja hyökyaalloilla. Minä tulen näyttämään teille, että Voima ei ole ihmisellä, tai ihmisten armeijoilla, tai ihmisten idoleilla tai niin sanotuilla jumalilla. Minulla on kaikki hallinnassa. Jos ihmiset ovat valmiina kuolemaan heidän jumaliensa puolesta, olkoon niin! Siellä on olemassa vain Yksi Oikea Jumala. Ne, jotka seuraavat paholaista tulevat tuhoutumaan paholaisen kanssa.

Kaikki nämä ihmiset, jotka kuolevat Allahin puolesta, kuolevat paholaisen puolesta. Jos haluatte tappaa itsenne paholaiselle, olkoon niin – Saatanan kanssa te tulette elämään. Minä sanon teille Minun Mahtavan Henkeni Voimalla ja Mahdilla – on olemassa vain Yksi Jumala, Jehova, Jeesus Kristus ja Pyhä Henki. Uskoitte sen tai sitten ette; se on teidän ongelmanne. Sillä mitä Minä laitan liikkeelle, sitä ei kukaan pysty pysäyttämään!

Sitten Herra sanoi, "Muistakaa kirjoitukset".

33/38:

Mt. 10:24 Ei ole opetuslapsi opettajaansa parempi, eikä palvelija parempi isäntäänsä.

Mt. 10:25 Opetuslapselle riittää, että hänelle käy niin kuin hänen opettajalleen, ja palvelijalle, että hänelle käy niin kuin hänen isännälleen. Jos he perheenisäntää ovat sanoneet Beelsebuliksi, kuinka paljoa enemmän hänen perheväkeään!

Mt. 10:26 Älkää siis peljätkö heitä. Sillä ei ole mitään peitettyä, mitä ei tule paljastetuksi, eikä mitään salattua, mikä ei tule tunnetuksi.

Mt. 10:27 Minkä minä sanon teille pimeässä, se puhukaa päivän valossa. Ja minkä kuulette kuiskattavan korvaanne, se julistakaa katoilta.

Mt. 10:28 Älkääkä peljätkö niitä, jotka tappavat ruumiin, mutta eivät voi tappaa sielua; vaan ennemmin peljätäkää häntä, joka voi sekä sielun että ruumiin hukuttaa helvettiin.

Vielä tulee aika, jolloin tulee satamaan, mutta sade tulee olemaan haposadetta, joka tappaa kasvit, eläimet ja ihmiset.

Ihmiset ovat huolissaan Bin Ladenin tähden, mutta heidän pitäisi olla huolissaan Jumalan takia. Sillä Jumala tulee pelastamaan ne, jotka ovat Hänen puolellaan ja tuhoamaan ne,

jotka eivät ole. Hallitukset eivät ole ongelma, ongelma on synti, ja synti on täysin ilman kontrollia – ja tämä on se ongelma. Jo riittää!

Muistakaa Minun varoitukseni teille ovat käymässä vähiin. Olkaa tosissanne Jumalan kanssa ja tulee olemaan tosissaan teidän kanssanne. Jos pelaatte pelejä Jumalan kanssa, Hän ei tule kuulemaan tai kuuntelemaan teitä, koska teidän Jumalanne on Totuuden ja Vanhurskauden Jumala – Todellinen Jumala, Jumala jossa ei ole vaihteen varjoa.

Sana Carl G.:lle

Tee itsesi vahvaksi, sillä sinut tullaan testaamaan. Mikä näyttää valkoiselta sinulle, ei välttämättä ole valkoista. Sauva on valmiina ja Minä tulen kertomaan sinulle koska ja mihinkä iskeä sillä. Iske sillä kolme kertaa. Mutta sinun täytyy keskittyä ja olla valmiina, sillä aika on lähellä. Ja äläkä pelkää punaista rautahiilihankoa. Tässä on kaikki tältä illalta! (loppu)

1654. Profetia - Raymond Aguilera 24. Lokakuuta 2001 klo 1:15 Espanjaksi.

Olin ajatellut lähteä kaupungista muutamaksi päiväksi, koska olin niin väsynyt. Joten rukoilin Herraa ja Herra antoi minulle seuraavan Profetian.

Se on Minä, Minun poikani, Se olen Minä, Isä. Hän, joka teki kaiken, Minun Poikani, Jeesuksen kanssa, ja Pyhän Hengen kanssa. Minä tiedän, mitä on sinun päässäsi, sinun ruumiissasi, sinun hengessäsi. Täältä tulee lopun päivät. Kaiken sen loppu mitä te näette, kaiken mitä te kosketatte. Täältä se tulee! Minä haluan sinun lepäävän. Haluan sinun lepuuttavan mieltäsi, henkeäsi, ja ruumistasi, sillä nyt tuo tie on alkanut – lopun tie. Jos sinä haluat mennä, sinä voit mennä, ja jos sinä haluat olla paikallasi, sinä voit pysyä paikallasi, mutta sinun täytyy levätä. Kaikki tulee menemään hyvin asian ytimeen! Tie on tie, mutta katso – kaikki mitä on sinun edessäsi; on Jumalan Askemat, Kristuksen Askemat, ja Pyhän Hengen Askemat.

Varusta itsesi, tee itsesi vahvaksi. Se mitä Minä haluan on – että sinä osoitat nenäsi kohti Jumalaasi. Minä en halua, että sinä etsit ihmisiä, sinun vaimoasi, uskontoja, ja kirkkoja. Minä vain haluan sinun osoittavan nenäsi suoraan kohti Minun Poikaani Jeesusta. Hän tulee suojelemaan teidät Sanalla, Pyhällä Hengellä, ja Minä tulen suojelemaan teidät Minun Rakkaudellani. Kyllä Minun poikani, Minä tiedän sinun olevan sairas. Minä tulen parantamaan sinut Jumalan Rakkaudella, uskoit sinä Minua tai Et! Minä tulen parantamaan sinut! Tie on siellä, mutta Meillä on vielä vähän matkaa jäljellä. Kivet ovat tulossa. Luodit ovat tulossa. Myrskyt ovat tulossa. Täältä tulee tähti. Kaikki nämä asiat ovat tulossa tähän maailmaan ja sinun täytyy tehdä itsesi vahvaksi.

Sillä sinun täytyy antaa Minun Sanani suoraan ja oikein yhtenä ruumiina, yhtenä henkenä, ja yhtenä mielenä – osoitettuna kohti sinun Jumalaasi. Minä tiedän, että se on vaikeaa. Minä tiedän, että sinä olet kärsinyt. Minä kuulin sinun kyöneleesi toissa iltana. Minä luen sinun sydämesi Minun poikani, mutta kaikki tulee menemään hyvin. Minä tiedän, että sinä

tunnet itsesi yksinäiseksi. Sillä sinulla ei ole ketään, jonka kanssa puhua, mutta Minä olen täällä. Sinä voit puhua Minulle. Sinä voit kertoa Minulle mitä tahansa sinä haluat. Minä tulen kuulemaan sinua, mutta Minä tiedän sinun tuntevan itsesi täysin yksinäiseksi. Sinulla ei ole ketään tässä maailmassa, jolle voisit puhua. Sillä Hengen asiat ovat kovia ja ihmiset eivät tahdo kuulla. He uskovat tietävänsä sen kaiken. Mutta Minä kerroin sinulle nämä asiat, ennen kuin Me ensiksi aloitimme. Muistatko sinä? Minä kerroin sinulle! Mutta älä huolehdi näiden asioiden tähden. Mene nukkumaan ja lepää.

Jos haluat mennä ulos (lyhyelle matkalle) lepäämään, voit mennä. Minä tulen suojelemaan sinua Minun Sanallani, Minun Enkeleilläni. Minä tulen näyttämään sinulle Jumalan Tavan. Kyllä, Minun poikani, Minä tulen näyttämään sinulle. Mutta Minä tiesin sinun tulevan tuntemaan itsesi yksinäiseksi. Kaikki ne ihmiset, jotka lähettävät ulos Minun Sanaani, tuntevat itsensä yksinäiseksi. Tämä on osa työtä, mutta kaikki tulee menemään hyvin. Sinun täytyy luottaa Minuun. Sinun täytyy etsiä Minua. Minä tiedän, että sinä tahdot mennä ja piilottaa itsesi, mutta kaikki mitä Minä kerron sinulle tulee tapahtumaan asian ytimeen. Ihmiset eivät tule uskomaan sinua, mutta siellä on monia, jotka tulevat auttamaan sinua Minun poikani. Sillä kun he kuulevat Jumalan Sanaa, heidän henkensä tulevat heräämään ja he haluavat tietää enemmän. Ja he tulevat etsimään sinua ja he tulevat auttamaan sinua. Jotkut nyt, jotkut huomenna, mutta se on varmaa. He tulevat etsimään sinua maailman kaikista osista! Sillä siellä Minun Lampaani ovat – kaikissa maailman osissa etsimässä Isää, Poikaa, ja Pyhää Henkeä Pyhän Hengen Kuumeella.

Kiirehdi (tule nyt) mene nukkumaan ja lepää Minun poikani. Minä tiedän, että sinä olet väsynyt, mutta sinä olet tekemässä hyvää työtä. Kyllä Minun poikani, Minä tiedän että sinä et usko sitä. Että sinä olet tekemässä jotakin tärkeätä, mutta Minä tiedän – että työ jota olet tekemässä on hyvin tärkeä. Minä tiedän – sillä Minä tiedän mitä tulee tapahtumaan. Kiirehdi (tule nyt) lepää Minun rakkaani. Nuku. (loppu)

1655. Näky - Raymond Aguilera 24. Lokakuuta 2001.

Herra kehotti minua lukemaan 2. Timoteuksen kirjeen ([Book of 2 Timothy](#)). Sitten Hän antoi minulle näyn.

Näky:

Löysin itseni ulkoavaruudesta, hengessä, katsomassa alas maaplaneettaa. Mitä minä näin oli räjähdysten sarjan kulkevan ympäri maailmaa päiväntasaajan alapuolella. (loppu)

1656. Profetia - Raymond Aguilera 24. Lokakuuta 2001.

Minä kuulen kaiken – tämän ja tuon; ja jokainen uskoo olevansa oikeassa, mutta se ei tule merkitsemään mitään silloin kun tähti iskee tähän planeettaan.

1657. Tapahtuma - Raymond Aguilera 29. Lokakuuta 2001.

Olen aistunut paljon hengellistä sodankäyntiä 9-11-01 jälkeen, ja se on ollut lisääntymässä päivittäin. Joten Eva ja minä päätimme mennä kolmen päivän lomamatkalle pois talosta. Me olimme vain tunnin matka päässä pois päin talostamme, kun minun poikani soitti, ja ilmoitti minulle, että yksi eukalyptus puista meidän talomme takana oli pudottanut suuren oksan naapurin talon päälle. Minun poikani kertoi minulle myös, että siellä ei ollut paljoa vahinkoja, mutta oksa oli kaikkialla naapurin katon päällä. Joten minä kerroin pojalleni sanomaan naapurille, että minä olisin takaisin parin päivän päästä ja huolehtisin ongelmasta kun palaisin. Minä palasin lauantain, mutta en voinut nukkua kovin hyvin kun ajattelin tätä. Joten sunnuntai aamuna ennen kirkkoa minä rukoilin Herraa tämän puu ongelman takia. Herra antoi minulle ohjeen pysyä kotona ja poistaa puun oksa naapurin talon päältä. No luulen, että minulla on lisää kustannuksia, koska minulla ei ole vakuutusta joka peittäisi tämän onnettomuuden. Minä huomasin myös, että siellä oli neljä muuta puuta suurien oksien kanssa minun taloni päällä, jotka piti poistaa. Jollakin tavalla minun pitää selvittää kuinka poistaa nämä oksat myös.

Meidän lomamatkamme:

Eva ja minä ajoimme Sonoraan; Sonora on noin kolmen tunnin ajomatkan päässä meidän talostamme ja sen jälkeen kun me olimme olleet siellä yötä, minä päätin näyttää Evalle Yosemiteen, mikä oli ainoastaan noin puolentoista tunnin ajomatkan päässä sieltä, missä me olimme. Joten me ajoimme Yosemiteen ja sen jälkeen kun olimme pysyneet siellä suurimman osan päivää, me suunnittelimme lähtevämme Yosemitesta ja ajaa pohjoiseen kohti Renoa; sitten takaisin kotiin San Franciscon lahden alueelle.

No, myöhään iltapäivällä, minä päätin näyttää Evalle yhden viimeisen paikan, ennen kuin me ajaisimme pois Yosemitesta. Tämä paikka oli nimeltään Glacier Peek korkealla Laakson pohjan yläpuolella. Glacier Peek oli noin 45 minuutin matka tuulista tietä pitkin Yosemiteen laakson jyrkänteitä. Minä ajoin tätä tuulista tietä niin nopeasti kuin pystyin. Me halusimme jättää Yosemiteen, ja ajaa pohjoiseen kohti Renoa, Nevadassa ennen kuin pimeys tulisi. Ajomatka oli niin pitkä, että Eva sanoi meidän ehkä olevan väärällä tiellä, mutta minä olin aika varma, että me olimme menossa oikeaan suuntaan.

No, me pysähdyimme yhdessä paikassa ottamaan joitakin kuvia ja katsomaan Yosemiteen kallioita, ja päätimme mennä vähän kauemmaksi sillä oli jo tulossa myöhä. Noin mailia pidemmällä me saavutimme Glacier Peekin ja löysimme parkkipaikan suoraan edestä. Me patikoimme jyrkänteen reunaan pitkin, ja sieltä, me pystyimme näkemään suurimman osan Yosemiteen laaksosta alapuolella. Tämä oli hyvin kaunis paikka, joten minä päätin joitakin kuvia Evasta siellä. Minä laitoin hänet seisomaan kiven päälle selkä jyrkäntettä vasten. Kun katsoin kameran linssin läpi, arvatkaa mitä minä näin? Minä näin Carl G., Kristityn veljen, joka matkusti minun kanssa Israeliin ja Etelä-Amerikkaan, joka johtaa perjantai-illan Raamattupiiriä. En voinut uskoa silmiäni, sillä mahdollisuus hänen tapaamiseensa siellä olivat useita miljoonia yhteen. Joten minä piilotin itseni ja kävelin hänen taaksensa ja otin

hänestä kiinni takaapäin. Teidän olisi pitänyt nähdä hänen naamansa, sillä hän ei voinut uskoa minun olevan siinä. Hän mainitsi soittaneensa minulle nähdäkseen, jos minä halusin mennä Yosemiteen, mutta Eva ja minä olimme lähteneet Sonoraan päivää ennen kuin hän soitti. Hän sanoi, että tämä oli todellakin taivaallinen kohtaaminen Jumalalta.

Itse asiassa Evan ja minun ei ollut tarkoitus edes mennä Yosemiteen kun me lähdimme talostamme ja nyt me tapasimme Carlin Glacier Peekin huipulla. Tämä oli todellakin hyvin outoa ja minä voin tuntea käsivarsieni ihokarvojen osoittavan suoraan ylös. Me puhuimme pysymisestä Carlin ja hänen kirkkonsa ryhmän kanssa, ja päätimme pysyä heidän kanssaan, sillä he sanoivat, että heillä oli tilaa meille.

No, me päätimme seurata häntä alas Glacier Peekille hänen telttamajoille. Heti kun Eva ja minä pääsimme autollemme minun rukouskieleni käynnistyi. Me seurasimme Carlin autoa, mikä oli täynnä hänen ryhmänsä jäseniä. Me ajoimme alas pitkää tuulista tietä kohti Yosemiteen Laaksoa ja minä vain rukoilin ja rukoilin ja jostain tuntemattomasta syystä en voinut lopettaa rukoilemista, ennen kuin Carl pysäytti autonsa tien varteen, koska yksi hänen ryhmänsä jäsenistä oli tullut matkasairaaksi. Hän tuli ulos autostaan ja käveli minun autoni luokse, ja kertoi minulle melkein menettäneensä autonsa hallinnan, kun hän oli ajanut ulos vuoren tunnelista. Minä ihmettelin itsekseni, oliko tämä se syy miksi piti rukoilla kun seurasin hänen autoansa. Heti kun sairas henkilö voi paremmin, me jatkoimme kohti paikkaa, jossa olimme suunnitelleet syövämme.

Me nautimme illallista, ja jostain syystä siellä oli ongelma paikassa, missä meidän oli tarkoitus olla, ja Eva alkoi tulla sairaaksi. Joten noin kello 22 me päätimme olla jäämättä sinne ja me jätimme heidän ryhmän ja ajoimme kohti Renoa, Nevadassa. Me suunnittelimme etsiä Motellin jossakin Yosemite ulkopuolella tuoksi yöksi. Minun piti ajaa neljä tuntia, mutta me löysimme paikan State Linessa. Kaikki meni hyvin ja me saavuimme kotiin lauantai-illalla noin kello 21.

1658. Profetia - Raymond Aguilera 31. Lokakuuta 2001 klo 1:40.

Minä olen, Minä olen, Minä olen, Minä olen mitä te näette. Minä olen mitä te kosketatte. Minä olen mitä te haistatte. Minä olen kaikki. Minä olen Virheetön. Minä olen Puhdas. Minä olen Vanhurskas. Minä olen Totuudellinen. Maailman asiat ovat niin sekaisin. Mikä on ylös, on alas! Mikä on alas, on ylös! Paholainen on ovela, mutta paholainen on hävinnyt! Kaikki kuuluu Minulle, ja Jeesukselle Kristukselle Nasaretilaiselle ja Pyhälle Hengelle. Mitään ei tapahdu ilman, että Me olemme siitä tietoisia. Mitä on teidän sydämässänne? Mitä on teidän mielessänne? Siellä ei ole mitään salaisuuksia Meiltä.

Se pahuus, joka on menossa maailmassa, on paholaisen instrumentti. Paholainen käyttää ihmisiä. Paholainen käyttää uskontoja. Hän käyttää epäjumalia. Hän käyttää kaikkea, mikä on epävanhurskasta. Hän käyttää valheita. Hän yrittää tappaa. He yrittää tuhota kaiken, mikä on hyvää. Kaiken mitä hän näkee, kaiken mitä hän koskettaa. Juuri tällä hetkellä ihmiset ovat kuolemassa. Ihmiset ovat nälissään. Paholainen ei välitä! Hän uskoo

olevansa voittamassa, mutta hän on jo hävinnyt ja hän tietää sen. Mutta hän on niin paha, että hän ei välitä. Hän tulee kuolemaan ja hän aikoo taistella aivan viimeiseen sekuntiin asti yrittäen tuhota, yrittäen tappaa, yrittäen syödä kaiken mikä on hyvää ja kaiken mikä on vanhurskasta. Hän käyttää isää poikaa vastaan. Äitiä tytärtä vastaan. Aviomiestä vaimoa vastaan. Pojat ja tyttaret heidän vanhempiaan vastaan. Veljet ja sisaret toisiaan vastaan. Jokaisella mahdollisella tavalla, mitä hän voi käyttää, saadakseen tarkoituksensa tehdyksi.

No, Minä olen saanut tarpeekseni. Jo riittää – Minä tulen laittamaan lopun tälle kaikelle! Kaikilla näyttelijöillä on heidän roolinsa, kaikki on paikallaan, teurastus tulee alkamaan niin kuin se on ilmoitettu Raamatussa. Ihmiset uskovat sinun olevan hullu Reymundo. He uskovat sinun keksivän asioita omasta mielestäsi, omalla älykkyydelläsi. He tulevat olemaan valitettavasti erehtyneitä, kun loppu tulee. Kaikkien vuosien ajan, kaikkien vuosisatojen ajan, Minä olen varoittanut ihmisiä ja varoittanut ihmisiä, mutta siellä on paljon ylpeyttä ja paljon itsepäisyyttä. Ihmiset haluavat tehdä heidän oman asiansa. Sinä kerrot ihmisille, Reymundo, totuuden. He nauravat sinulle. He kutsuvat sinua nimillä. He lähettävät sinulle ilkeitä kirjeitä. Anna heidän sanoa mitä he haluavat!

Ihmiset sinun ympärilläsi eivät ole todella auttamassa sinua. Kun sinä haluat rukoilla, he häiritsevät sinua. Kun sinä haluat olla yksin, he häiritsevät sinua. Kun sinä haluat tehdä Herran työtä, sinut keskeytetään, puhelin soi, joku tulee sisään ja kysyy typerän kysymyksen. Kaikki nämä asiat ovat paholaisen työkaluja. Hän yrittää pysäyttää sinut, Reymundo. Hän yrittää pysäyttää sinun kirjoittamisesi. Hän yrittää pysäyttää sinun Raamatun lukemisesi. Hän ei halua, että sinulla olisi rauha. Antaa hänen yrittää mitä tahansa hän haluaa, mutta se Sana mikä on annettu ulos on jo koskettamassa ihmisten sydämiä. Se on sytyttämässä heitä Jehovan Kuumeelle, Jeesuksen Kristuksen Kuumeelle, Pyhän Hengen Kuumeelle.

Kuulitko sinä kuinka paljon rahaa Punainen Risti keräsi? Satoja ja satoja miljoonia dollareita ja täällä sinä pyristelet pärjätäksesi taloudellisesti juuri ja juuri. Ja silti Reymundo, ne Sanat mitkä sinä olet lähettänyt ulos tulevat tekemään enemmän parantumista, ne tulevat tekemään enemmän kuin Punainen Risti on koskaan tehnyt – sinä sinun pienen tietokoneesi kanssa, ja sinun pienen kasettinauhurisi kanssa, sinun rukouksillasi. Minä tiedän sen olevan yksinäinen työ. Minä tiedä varojen olevan vähissä, mutta Minä tiedän sinun sydämesi olevan suuri ja Minä tiedän sinun olevan keskittynyt, vaikka sinä ajattelet ette ole keskittynyt. Mutta kaikki mitä Minä olen kertonut sinulle tulee tapahtumaan, tarkasti asian ytimeen, kirjaimelleen.

Loppu on tulossa. Kaikkien näitten ihmisten kaikki nämä suunnitelmat eivät merkitse mitään. Ainoastaan se mitä teidän Herranne Jehova, Jeesus Kristus, ja Pyhä Henki sanovat – on se mikä on tärkeää! Ihmiset eivät ymmärrä tätä, koska he eivät tunne Jumalaa. Heillä on Jumala laatikossa ja he kontrolloivat tuota laatikkoa. He kontrolloivat sitä mitä heidän jumalansa tekee, tai ei tee. Mitä hän voi tehdä. Mitä hän ei tulisi tekemään. He tulevat olemaan valitettavasti erehtyneet kun maailmakaikkeuden Jumala, kaiken Jumala tuhoaa heidän laatikkonsa.

Joskus asiat näyttävät toivottomilta. Joskus asiat näyttävät niin kuin siellä ei olisi ratkaisua, mutta ratkaisu on Jehova, Jeesus Kristus, ja Pyhä Henki. Ajat ovat tulossa jolloin – kaikki

mitä teillä tulee olemaan on teidän Jumalanne. Oli se sitten idolien jumala, pahoisten jumala – tai teidän Jumalanne, Jehova, Jeesus Kristus ja Pyhä Henki. Se on Jumalien taistelu, mutta todellisuudessa siellä on vain yksi Jumala. Loput eivät ole mitään, mutta niin kauan kuin ihmiset uskovat näihin keinotekoisin asioihin, näihin fantasioihin, siellä tulee olemaan sekaannus.

Siellä tulee olemaan sotia, mutta Minä olen kertonut nämä asiat aiemmin toisten profetioiden ja näkyjen kautta. Ihmiset eivät vielä halua kuunnella, eivät halua ymmärtää. Heillä kaikilla on kiire kerätä kiviä, yrittäen todistaa sinun olevan väärässä. Joillakin on paljon vihaa, mutta tämä on OK, Ray. Kaikki tulee päättymään hyvin ja älä huolehdi perheestäsi ja vaimostasi ja kaikista näistä kolmesta ihmisestä, jotka häiritsevät sinua. Sinä olet Minun Käteni Kämmenellä. Minä tulen korjaamaan asiat. Jotkut asiat tulevat korjatuksi ankarammin, jotkut tulevat kuritetuksi kevyesti, mutta ihmisten täytyy ymmärtää, että me olemme tulossa aikaan, siihen ajan kohtaan, missä siellä ei ole mitään huomista maanpäälisissä huomisissa.

Kaikki tulee muuttumaan. Henkimaailma tulee muuttumaan. Ihmiskunta tulee muuttumaan. Siellä tulee olemaan rauhan tietyn ajankohdan jälkeen. Jolloin ihmisillä tulee olemaan, sanotaan vaikka tuhat vuotta aikaa yrittää ymmärtää mikä on vanhurskasta, mutta tämä ei tarkoita, että kaikki tulisi olemaan täydellistä. Sillä paholainen tullaan vapauttamaan uudestaan ja mitä ihmiset uskoivat olevan vanhurskasta tulee jälleen korruptoitumaan vielä yhden kerran. Sitten Minä tulen muuttamaan kaiken uudestaan, mutta tämä lopullinen puhdistaminen tulee olemaan pysyvä puhdistaminen. Missä kaikki mikä pitää ottaa huomioon, tulee otetuksi huomioon. Te voisitte sanoa, että tämä on se missä Minä laitan ristin kaikkiin (t):n ja laitan pisteen kaikkiin (i'):n. Se tulee olemaan kirjaimelleen täydellistä.

Tee itsesi vahvaksi Reymundo, sillä ihmiset ovat alkaneet tunnistaa profetioita. Jotkut ovat vain odottamassa ja katsomassa, mutta älä huolehdi siitä mitä tulee tapahtumaan, sillä tämä on Minun Ongelmani ja Minulla ei ole Mitään Ongelmia. Kiitos sinulle kaikesta kovasta työstä. Minä tiedän sinun taistelusi. Muutokset, jotka ovat edessä, tulevat tapahtumaan nopeasti ja yhtäkkiä ilman varoitusta, mutta Minä olen varoittanut ihmisiä ja Minä olen varoittanut heitä ja silti he haluavat tehdä oman asiansa. Olkoon niin Olkoon niin! Lepää Minun pieni poikani ja mene nukkumaan, me tulemme puhumaan toisena päivänä. (loppu)

1659. Tapahtuma - Raymond Aguilera 9. Marraskuuta 2001 klo 13:30.

Se on hyvin mielenkiintoista kuinka paholainen toimii. Meidän asuntolainamaksumme oli kaksi päivää myöhässä, koska minulta puuttui kaksisataa dollaria täydestä maksusta. En ollut maksanut myöskään mitään muitakaan meidän normaaleista kuukausittaisista laskuista. Kysyin pojaltani, oliko hänellä yhtään rahaa, jotta voisin maksaa asuntolainan, mutta hän sanoi ettei hän ollut vielä saanut palkkaansa. Joten sanoin itselleni, "Ei ole mitään, mitä voisin tehdä, joten jätän sen Herralle, jotta Hän hoitaisi tämän ongelman".

Noin tuntia myöhemmin sain soiton Office Maxista, paikasta josta olimme ostaneet kaksi tietokonepöytäämme useita kuukausia sitten. Office Max ilmoitti minulle, että voisin tuoda heille kuittini niistä kahdesta pöydästä, jotka olin tilannut, ja he hyvittäisivät minulle kaksisataa dollaria, koska he eivät voi toimittaa tätä tilausta. Ilmoitin miehelle Office Maxista, että olin saanut kaikki pöydät, jotka olin tilannut. Mutta hän vain jatkoi sanomalla, että voin tuoda kuittini heille ja he antaisivat minulle kaksisataa dollaria. No, niin kuin tiedätte, en voinut mennä ja ottaa noita kahtasataa dollaria – koska olin saanut kaksi tietokonepöytäni. Mutta tämä näytti minulle kuinka paholainen toimii, yrittäen saada sen kuulostamaan kuin tämä raha (\$200) olisi Herralta. Myös kun olin kirjoittamassa tätä ylös, tyhjä vesilasi putosi itsekseen alas yhdeltä tietokonepöydistäni. Kukaan ei ollut lähellä sitä – se vain putosi laidan yli itsekseen. Tämä oli hyvin outoa! Tai ehkä Herra on testaamassa minua. En todella tiedä, mutta aion jatkaa työskentelyä ja annan Herran ratkaista ongelman.

1660. Tapahtuma - Raymond Aguilera 13. Marraskuuta 2001 klo 11:45.

Tämä maa ja minä taidamme tarvita lisää voimallisia rukouksia. Minä vastaanotin epätavallisen paksun kirjatun kirjeen noin viikko sitten, joka sanoi, että se oli muslimimieheltä, joka oli kääntynyt kristillisyyteen lukemalla Profetia Kirjaa 1. Uskon, että tämä kirje on huijausta. Tämä mies sanoi, että hän haluaisi lahjoittaa \$670,000 tälle palvelutyölle ja hän myös haluaisi minun auttavan häntä tuomaan kaksi poikaansa Yhdysvaltoihin. Hän sanoi haluavansa lastensa menevän Kristilliseen kouluun opiskelemaan tullakseen pastoreiksi. Hän halusi minun pankkini tilitietoni ja puhelinnumeroni (huijaus). Olen aikaisemminkin saanut monia samanlaisia sähköposteja. Tämä kirje tuli Nigeriasta, Afrikasta. En usko, että köyhä Muslimimaa niin kuin tämä, lähettäisi tämän kaltaista rahaa Amerikkaan Kristillistä tarkoitusta varten. Joten palautin kirjeen Yhdysvaltojen Postitoimistolle, jotta he voisivat tarkistaa sen.

No, eilen ja tänään, aloin saamaan flunssan oireita. Vaikka luotan Herraan, Hän antoi kuitenkin meille lääkärin auttaakseen meitä. Joten menin Kaiser sairaalaan Anthrax tarkastusta varten, mutta he eivät tahtoneet testata minua. Lääkäri sanoi, että FBI pitäisi kutsua paikalle ja sairaala pitäisi sulkea ja jatkoi antamalla uudestaan ja uudestaan kaikkia hänen syitänsä. Joten menin kotiin ja soitin lääkärille, jonka luona kävin ennen kuin liityin Kaiseriin, ja hän kertoi minulle saman asian (ei testiä). Mutta he sanoivat, että he laittaisivat toisen lääkärin soittamaan minulle. Tämä toinen lääkäri sanoi saman asia "Ei testiä". Mutta hän voisi tarkastaa minut flunssan varalta ja siinä olisi kaikki mitä he voisivat tehdä.

Joten soitin omalle Yhdysvaltojen Kansanedustajan (Kongressimies) George Millerin toimistoon ja he ovat yrittäneet löytää minulle paikan, joka haluaisi testata minut, mutta heillä on ollut sama ongelma. He soittivat piirikuntaan ja saivat vastaukseksi "ei testiä". Sitten Kansanedustajan Toimisto antoi minulle puhelinnumeron Yhdysvaltojen tartuntatautien valvonta- ja ehkäisykeskukseen (Centers for Disease Control and

Prevention), mutta he kertoivat minulle saman asian kuin lääkärit olivat sanoneet. Ei testiä ellet – ole puolikuollut, näin luulen. Voin todella kertoa teille, että tämä maa ei ole valmistautunut tämän kaltaiseen Anthrax ongelmaan. Rukoilkaa, että Herran tahto tapahtuisi. Jumalan siunausta teille kaikille.

1661. Profetia - Raymond Aguilera 14. Marraskuuta 2001 klo 8:37.

Näky:

Katsoin Creflo Dollaria ja hänen Kristillistä televisio-ohjelmaansa, hän oli saarnaamassa rahasta ja Raamatusta ja muista tällaisista asioista. Herra näytti minulle näyssä kuinka savua ja tulta tuli hänen takkinsa takaa. Savu ja tuli näytti demoniselta, sitten savu ja tuli katosivat. (loppu)

Profetia:

Leima (stamp=leima, postimerkki), leima, leima tulee saapumaan. Avatkaa silmänne ja katsokaa taivasta. Nähkää kivien putoavan. Nähkää maan järkkyminen. Nähkää kotienne tuhoutuminen. Muistakaa leima! Muistakaa leima!

Siellä oli kerran pieni Karitsa. Karitsa oli keskittynyt. Karitsa oli kuuliainen. Karitsa uhrattiin. Karitsa nousi ylös. Tämä oli alku. Sitten tämä Karitsa tuli takaisin Isän voimalla ja koston kiivaudella. Tämä oli loppu, pahuuden loppu, hyvyyden ja vanhurskauden alku, mutta se ei ollut täysi alku tai täysi loppu, sillä siellä on viimeinen loppu. Kaiken sen viimeinen loppu, mikä on tunnettua ihmiselle, ja viimeisen uuden maailman ja uuden taivaan alku. Asiat vaikuttavat monimutkaisilta, mutta kaikki on Isän Jehovan Käsissä, Pojan Jeesuksen Kristuksen Nasaretilaisen ja Pyhän Hengen Käsissä.

Te kuulette näiden saarnaajien, saarnaavan rahasta. Saarnaamassa pelastusta rahan kautta. Saarnaamassa parantumista rahan kautta. He saarnaavat Taivaasta rahan kautta. Joka toinen sana, mikä tulee heidän suustaan, on rahasta ja velasta. Tämä on paholaisen merkki! Jos te olette Kristuksen Ruumiissa, ja ette näe tätä – teillä on ongelma! Sillä te olette menossa alas leveällä polulla, Saatanan polulla. Olette te uskomatta Minua tai Uskotte Minua, kummassakin tapauksessa, lopputulos tulee olemaan tulinen paikka teille paholaisen ystävien kanssa, näitten saarnaajien ystävien kanssa, jotka saarnaavat rahasta, varallisuudesta. He kaikki tulevat olemaan samassa paikassa. Sen ei ole väliä, kuinka hyvin he saarnaavat sanaa. Sen ei ole väliä kuinka nokkelia he ovat heidän kokouksissaan, heidän kokoontumisissaan. Minä tulen leimaamaan heidät niin kuin teen kärpäselle. Jokainen, joka korruptoi, jokainen joka vääntelelee Jumalan Sanaa omien tarkoituseriensä mukaan, tullaan leimaamaan ulos. Nämä Sanat ovat kovia. Nämä Sanat ovat teräviä. Nämä Sanat ovat suorita. Nämä Sanat ovat tosia.

Tie Taivaaseen on tämä; ensiksi lukekaa Raamattua, ottakaa Ehtoollista, auttakaa lähimpiä ihmisiänne teidän veljiänne ja sisarianne Kristuksen Ruumiissa rakkaudella ja vanhurskaudella, sydämen puhtaudella, koska te rakastatte Isäänne Jehovaa, Jeesusta

Kristusta, ja Pyhää Henkeä. Monet teistä ajattelevat, että nämä Sanat eivät merkitse mitään. Olkoon niin! Olkoon niin! Mutta ne jotka ovat yrittämässä, jotka ovat taistelemassa, jotka ovat etsimässä Isää, Jeesusta Kristusta Nasaretilaista, ja Pyhää Henkeä, kuunnelkaa näitä tosia ja uskollisia Sanoja. Tie Taivaaseen on rakkauden kautta, sen kautta että autatte ja etsitte Isää jokaisella tavalla, mitä Hän teiltä pyytää. Teidän tehtävänä on totella, rakastaa ja huolehtia teidän lähimmäistänne ja sisaristanne. Muistakaa kaksi suurta käskyä "Rakastakaa Isäänne koko teidän sydämellänne, mielellänne ja sielullanne. Ja Rakastakaa lähimmäistänne niin kuin itseänne."

Asiat tulevat kuumenemaan tällä planeetalla, tässä maailmassa. Teillä on vielä aikaa, vaikka loppu on täällä. Valmistakaa itsenne taisteluita varten. Valmistakaa itsenne auttamaan lähimmäistänne. Maailman asiat ovat muuttumassa, jotkut hyvin hitaasti, jotkut hyvin nopeasti. Ihmiset alkavat kuolemaan. Ihmiset alkavat löytämään Jumalan. Monet ihmiset ovat tulossa vihaiseksi. Monet ihmiset ovat vain murehtimassa. Monet ihmiset ovat peloissaan, mutta Minun täytyy valitettavasti sanoa, että tämä on vain alkua. Asiat tulevat menemään huonommiksi. Tämän takia Minä haluan Laumani lukevan Raamattua alusta loppuun ilman väliin jättämisistä. Auttakaa teidän lähimmäistänne. Totelkaa Isäänne Jehovaa, Jeesusta Kristusta, ja Pyhää Henkeä.

Monet teistä olette juoksemassa näiden pastorien perässä, jotka ovat prameita, ja Karismaattisia ja joilla vaikuttaa olevan vastaukset kaikkeen. Varokaa Minun Lapseni, varokaa Luciferia, hän on hyvin ovela. Sillä Minä tulen keräämään yhteen kaikki nämä pahat pastorit, kaikki nämä paholaisen petokset, laitan heidät Kassiin ja heitän tämän Kassin tuliseen kuiluun – käännän Minun Selkäni ja kävelen pois. Se tulee olemaan näin yksinkertaista. Sillä teidän Isänne Jehova on väsynyt johtajiin, jotka harhaanjohtavat Laumaa millä tahansa tavalla, millä tahansa keinolla, millä tahansa muodolla. Nämä eivät ole turhia sanoja. Nämä ihmiset uskovat, että heillä on voima. He uskovat, että heidän puhumisensa merkitsee jotain, koska ihmiset kuuntelevat heitä. Mutta nämä ihmiset eivät ole sanomassa Jehovan Sanoja, Jeesuksen Kristuksen ja Pyhän Hengen Sanoja Pyhän Hengen Voiman kautta, sydämensä rakkauden kautta Jumalaansa kohtaan. He tulevat löytämään itsensä tästä pienessä Laukussa.

Ihmisen kirkko on niin korruptoitunut, että siellä ei ole yhtään paikkaa, mihinkä Minä voisin lähettää Minun Lapseni ja tuntee rauhaa siitä, että heille syötettäisiin vanhurskautta, Minun Sanani totuutta. Mutta siellä on paikkoja, joissa he saavat pieniä paloja vanhurskautta. Mikä häpeä! Mikä häpeä! Mikä häpeä! Sillä kuinka ihmisellä on tämä taipumus tuhota, häiritä, ajaa omaa asiaansa Jumalan asioilla. Joskus ihmiset kuolevat. Joskus ihmiset vain tulevat harhaan johdetuiksi, mutta se on kaikki tulossa loppuun. Sillä Jumalan Voima on Jumalan Voima ja Hän antaa sen sille, jolle Hän haluaa. Mutta paholaisen voima annetaan ilmaiseksi jokaiselle koska tahansa. Minun Laumani tulee tietämään Minun Sanani. Kun he kuulevat Minun Sanan, heidän sydämensä lämpenee, se elpyy, se tulee eläväksi. Koska totuus polttaa heidän sydämissään alas heidän sielujensa syvyyteen asti. Mutta muistakaa, siellä on lampaita ja siellä on susia lampaitten vaatteissa jokaisessa kirkossa, jokaisessa tilanteessa. Mikä häpeä! Mikä häpeä!

Minä rakastan teitä Minun Lapseni, mutta jos te ette ole tuossa vartiotornissa, jos teillä ei ole öljylamppunne valmistettuna ja valmiina, jos te ette ole kapealla tiellä, te olette vaikeuksissa. Muistakaa Minun Sanani. Lukekaa Raamattua. Opiskelkaa sitä. Tämä on teidän Isänne Jehova, Jeesus Kristus Nasaretilainen, ja Pyhä Henki antamassa teille vähän viisautta päivistä, jotka ovat tulossa. Muistakaa – varokaa kirkon johtajia. Sillä heidän sydämensä ei ole oikea Jumalan edessä. (loppu)

1662. Profetia - Raymond Aguilera 4. Joulukuuta 2001 klo 20:30.

Tapahtuma:

Olen saanut useita sähköposteja Veljiltä ja Sisarilta, jotka ovat jakaneet profetioita pastoreilleen ja kirkkojen johtajille ja he ovat saaneet negatiivisia tuloksia. Usko, että seuraava profetia on heille.

Maanantai-illan Raamattupiiri oli peruttu, mutta minä en tiennyt sitä. Joten kun istuin autossani odottamassa sen alkua, Herra antoi minulle tämän profetian.

Profetia:

Herra sanoi minulle, "Tiedätkö miksi Muslimit, Kristityt ja Voimat jotka ovat, eivät pidä ja vihastuvat profetioihin?"

Minä sanoi, "En."

Sitten Herra sanoi, "Minun Sanani on terävämpi kuin mikään kaksiteräinen miekka ja ne ovat jumalaisia totuuksia." Sitten Hän antoi minulle seuraavat sananpaikat.

Heb. 4:12 Sillä Jumalan sana on elävä ja voimallinen ja terävämpi kuin mikään kaksiteräinen miekka ja tunkee lävitse, kunnes se erottaa sielun ja hengen, nivelet sekä ytimet, ja on sydämen ajatusten ja aivoitusten tuomitsija;

Heb. 4:13 eikä mikään luotu ole hänelle näkymätön, vaan kaikki on alastonta ja paljastettua hänen silmäinsä edessä, jolle meidän on tehtävä tili.

Sitten Herra sanoi, "Jatkakaa Profetioiden jakamista ja älkääkä lannistuko.

1663. Profetia - Raymond Aguilera 5. Joulukuuta 2001 klo 6 Espanjaksi.

Kuinka menee? Kuinka menee, Minun poikani? Se on saapunut, Jumalan aika Jumalan Rakkaudella. Se on saapunut. Kyllä, se on saapunut, kaikki mitä kerroin sinulle Jumalan Liekillä. Kaikki on yksityiskohtaista, kaikki on tapahtumassa niin kuin Jumalan Sana aikaisemmin puhui useita vuosia sitten. Ihmisten täytyy lukea Raamattua. Heidän täytyy suunnata nenänsä kohti taivasta. Se on saapunut; Jumalan asiat ovat saapuneet!

Shamaani on saapunut! Kyllä! Shamaani on saapunut, pahalaisen shamaani. Hän on saapunut! Oh, oh, oh, kuinka paha on shamaani! Hän uskoo tietävänsä sen kaiken, mutta

hän ei tiedä mitään. Tiedätkö mitä? Minä aion ottaa Peukaloni ja tulen litistämään hänet kuin muurahaisen. Kyllä – se on saapunut, shamaanin päivä.

Kaikki rotat ovat menossa kolosta koloon piilottaakseen itsensä peloissaan. He uskoivat tietävänsä sen kaiken, mutta he eivät tietäneet mitään – ainoastaan paholaisen sanan. Tämä on rottien tapa. He uskovat tietävänsä sen kaiken, mutta he eivät tiedä mitään ja he ovat saastaisia. Täältä tulee painonappi, painonappi joka tulee sulkemaan kolot Jumalan Liekillä, Minä kerron teille totuuden. Se on saapunut Jumalan Sanat tarkasti.

Se saa minut kyynelehtimään, tehdä ne asiat jotka Minun pitää tehdä, mutta synti on synti! Ihmisten Yhdysvalloissa täytyy oppia, että synnin päivien – niiden täytyy loppua. Jos ne eivät lopeta synnintekemistä tarkasti, Minä tulen korjaamaan Yhdysvallat muun maailman kanssa. Minä olen väsynyt ruumiin synteihin, silmien synteihin, suun synteihin, käsien synteihin. Täältä tulee Minun Käteni asian ytimeen.

Kyllä, Reymundo, päivä on tulossa, ja on hyvin nopeasti lähestymässä, jolloin Minä tulen pelästyttämään maailman tarkasti. Se on saapunut, Jumalan pelko. Minä kerron teille, että lukisitte Raamattua, että etsisitte Minua, mutta he eivät tahdo uskoa ja he eivät tahdo etsiä Jumalan Sanaa Jumalan Sydämellä. Kaikki mitä he tietävät, on synti ja paholainen. Kyllä – se on saapunut, Jumalan asiat tarkasti kaiken sen Liekillä, mikä on oikein. Kiirehdi (anna mennä), nuku ja lepää, sillä Meidän täytyy kirjoittaa Jumalan Sana yksityiskohtaisesti, Minun poikani, Minun rakkaani. Lepää! (loppu)

1664. Profetia - Raymond Aguilera 5. Joulukuuta 2001.

Herra sanoi jotakin öljytankkerista ajelehtimassa, rikkoutumassa tai syttymässä palamaan.

Profetia:

Jalalabadilla, Afghanistanissa on pedon merkki.

1665. Profetia - Raymond Aguilera 6. Joulukuuta 2001 klo 9:10.

Maatessani sängyssä ja tuijottaessani kattoa, Creflo Dollar tuli mieleeni ja Minä kysyin Herralta, "Miksi kaikki nämä ihmiset seuraavat Creflo Dollaria? Hänen opetuksensa ovat kaukana oikeasta."

Sitten Herra sanoi, "Viimeisinä päivinä ihmiset haluavat, että heidän korviaan kutitetaan!"

Sitten Herra antoi minulle seuraavan sananpaikan:

2 Tim. 4:3 Sillä aika tulee, jolloin he eivät kärsi tervettä oppia, vaan omien himojensa mukaan korvasyhyhynsä haalivat itselleen opettajia

1666. Profetia - Raymond Aguilera 15. Joulukuuta 2001.

Niin kuin horisontti nousee jälleen, niin myös hän tulee takaisin. (loppu)

Tapahtuma:

Myöhemmin kuulin hengessä kolme tai neljä voimakasta kumahdusta.

Näky 19. Jouluk. 2001 8:25 AM.

Minä näin puusepänvasaran, josta haarainen puoli oli rikkoutunut pois.

1667. Tapahtuma - Raymond Aguilera 18. Joulukuuta 2001.

Dari oli kirjoittanut sähköpostin koskien tämän palvelutyön auttamista ja kun minä ajoin Western Unionin toimistoon, minä kuuntelin Kristillistä radiokanavaa, mutta ajattelin daria ja hänen apuaan. Sillä jostain tuntemattomasta syystä, en yhtynyt ollenkaan siihen Kristilliseen radiokanavaan, jota olin kuuntelemassa. Joten sanoin itselleni, "Käännä toinen radiokanava ja katso, mihinkä Herra johdattaa sinut". Joten minä käänsin radion nuppia kolme kertaa ja minulle yllätyksenä se pysähtyi toisen Kristillisen radiokanavan kohdalle, joka oli lukemassa Raamattua. Kun minä kuuntelin Raamatun lukemista, minulle tuli hengellinen tuntemus, että nämä sananpaikat olivat Darille. Joten minä lähetin hänelle seuraavan sähköpostin. Herra näyttää aina yllättävän minut niin monin eri tavoin.

> Dari kirjoitti:

> > Hei,

> > Minä sain odottamatta vähän rahaa ja haluaisin auttaa sinua pienellä lahjoituksella (käyttäen jälleen Western unionin toimiston rahansiirtoa). Tämä tulee olemaan Maanantaina, koska täällä minun kotikaupungissa ei ole toimistoja. Lähetä minulle sähköposti, jos pystyt noutamaan tämän rahan tuohon aikaan.

> > näkemiin, Dari

Aihe: **Re: apua**

Päivä: Tiistaina, 18 Joulukuuta 2001 15:14:06 -0800

Keneltä: Raymond Aguilera <ray@prophecy.org>

Kenelle: XXXXX@hotmail.com>

Hei Dari,

Kun olin ajamassa Western Unionin toimistolle ja ajattelin sinua, minä vaihdoin radiokanavaa sokeasti ihmetellen mihinkä se mahtaisi pysähtyä. Yllätyksekseni se pysähtyi Kristillisen radiokanavan kohdalle ja he olivat lukemassa Raamattua Filippiäiskirjeestä 4:10-23. Minä uskon näiden Raamatun paikkojen olevan sinulle. Jumalan siunausta.

Fil. 4:10 Minä ihastuin suuresti Herrassa, että te jo vihdoinkin olitte elpyneet pitämään minusta huolta, johon teillä ennenkin oli ollut halua, vaikka ei tilaisuutta.

Fil. 4:11 Ei niin, että minä puutteen vuoksi tätä sanon; sillä minä olen oppinut oloihini tyytymään.

Fil. 4:12 Osaan elää niukkuudessa, osaan myös elää runsaudessa; kaikkeen ja kaikenlaisiin oloihin minä olen tottunut; sekä olemaan ravittuna että näkemään nälkää, elämään sekä runsaudessa että puutteessa.

Fil. 4:13 Kaikki minä voin hänessä, joka minua vahvistaa.

Fil. 4:14 Kuitenkin teitte hyvin, kun otitte osaa minun ahdinkooni.

Fil. 4:15 Tiedättehän tekin, Filippiiläiset, että evankeliumin alkuaikoina, kun lähdin Makedoniasta, ei mikään muu seurakunta kuin te yksin käynyt minun kanssani tiliyhteyteen annetusta ja vastaanotetusta.

Fil. 4:16 Sillä Tessalonikaankin te minulle kerran, jopa kahdesti, lähetitte, mitä tarvitsin.

Fil. 4:17 Ei niin, että haluaisin lahjaa, vaan minä haluan teidän hyväksenne karttuvaa hedelmää.

Fil. 4:18 Olen nyt saanut kaikkea, jopa ylenpalttisesti; minulla on yllin kyllin, saatuani Epafroditukselta teidän lähetyksenne, joka on "suloinen tuoksu", otollinen, Jumalalle mieluinen uhri.

Fil. 4:19 Mutta minun Jumalani on rikkautensa mukaisesti täyttävä kaikki teidän tarpeenne kirkkaudessa, Kristuksessa Jeesuksessa.

Fil. 4:20 Mutta meidän Jumalallemme ja Isällemme kunnia aina ja iankaikkisesti! Amen.

Fil. 4:21 Tervehdys jokaiselle pyhälle Kristuksessa Jeesuksessa. Tervehdyksen lähettävät teille minun kanssani olevat veljet.

Fil. 4:22 Tervehdyksen lähettävät teille kaikki pyhät, mutta varsinkin ne, jotka ovat keisarin huoneväkeä.

Fil. 4:23 Herran Jeesuksen Kristuksen armo olkoon teidän henkenne kanssa.

Teidän Kristuksessa, ray

PS: Kaikki meni hyvin Western Unionissa.

1668. Näky - Raymond Aguilera 26. Joulukuuta 2001.

Katsoessani Israelissa dokumenttia Raamatun kirjoituksista, aloin rukoilla hengessä.

Tämän rukouksen aikana Herra antoi minulle näyn valkoisesta renkaasta, joka oli juuttunut järven tai joen mutaan pystyasennossa. Näin, että vain kolmasosan tästä valkoisesta renkaasta oli vesirajan yläpuolella. (loppu)

1669. Uni - Raymond Aguilera 30. Joulukuuta 2001.

Minulla oli hyvin voimakas uni kahdesta lehmästä. Ensimmäinen lehmä oli valkoinen, mutta sillä oli modernin taidemaalauksien tapaan värikkäitä alueita muutamilla viivoilla. Tämä lehmä söi ruohoa hitaasti. Lehmä vaikutti rauhalliselta ja tyyneltä syödessään ruohoa.

Toinen lehmä oli parkkiutuneen tai ruskean värinen ja se oli syömässä ruohoa myös, se vaikutti rauhottomammalta. Näin, että se oli kävelemässä hyvin hitaasti syödessään ruohoa. (loppu)

1670. Tapahtuma - Raymond Aguilera 26. Helmikuuta 2002.

Rukoillessani Herraa televisiomainosten puolesta, joita minua oli kehoitettu laittamaan San Franciscon lahden alueella, Herra antoi minulle seuraavat Raamatunpaikat:

Aam. 3:6 Puhalletaanko paunaan kaupungissa, niin ettei kansa peljästy? Tahi tapahtuuko kaupungissa onnettomuutta, jota ei Herra ole tuottanut?

Aam. 3:7 Sillä ei Herra, Herra, tee mitään ilmoittamatta salaisuuttaan palvelijoilleensa profeetoille.

Mt. 7:13 Menkää ahtaasta portista sisälle. Sillä se portti on avara ja tie lavea, joka vie kadotukseen, ja monta on, jotka siitä sisälle menevät;

Mt. 7:14 mutta se portti on ahdas ja tie kaita, joka vie elämään, ja harvat ovat ne, jotka sen löytävät.

1671. Profetia - Raymond Aguilera 28. Helmikuuta 2002 klo 8:15 kielillä.

Olen varoittanut ja varoittanut heitä parannukseen, mutta kaikki mitä on tapahtunut – asiat ovat muuttuneet vain huonommiksi. Joten Minä tulen tekemään äänen joka kuullaan ympäri maailmaa. Ray, haluan sinun ottavan kaikki rahasi mitä sinulla on pankkitililläsi ja maksavan Televisiomainoksen. Sinun pitää tehdä itsestäsi kova, voimakas ja rohkea Minun rakkaani.

Tapahtuma:

Tänä aamuna minä aion maksaa Televisiomainosvideon ja maksaa kolme ensimmäistä viikkoa mainosaikaa televisioon, sillä se on kaikki mihinkä minun rahani riittävät tällä hetkellä.

1672. Profetia - Raymond Aguilera 26. Maaliskuuta 2002 klo 18.

Rukouksen aikana TV mainosten puolesta Herra antoi minulle seuraavan profetian ja näyn.

341. Raymond Aguileralle annettu Näky 26 Elokuuta 1993, klo.19:30 illalla.

Kirkon rukouksen aikana näin maan avautuvan ja suuri pimeä, musta halkeama tai särö jakoi maan äärimmäisellä nopeudella. Olin yllättynyt ja järkyttynyt siitä vauhdista millä se eteni.

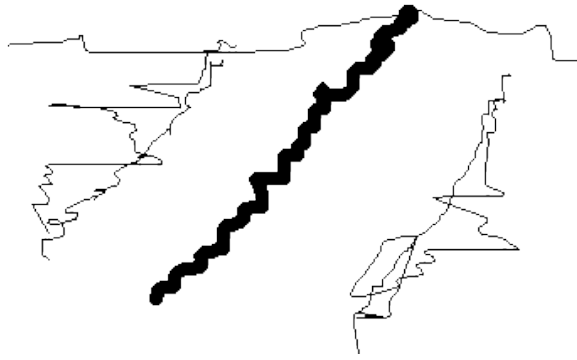

Etsiessäni yllä olevaa näkyä, löysin alla olevan Näyn.

722. Raymond Aguileralle annettu Näky 20 Huhtikuuta 1995, klo.12:53 päivällä.

Minä näin näyn autosta, mustanvärisestä Sedanista, sellaisesta mitä valmistettiin 30-luvun alkupuoliskolla. Sitten näky päättyi ja seuraava asia minkä näin, oli maa, joka tärisi. Maa vain jatkoi tärisemistä tärisemästä päästyään, pitkän aikaa. Sitten löysin itseni ilmasta katsomassa alas hengessä, ja maa repesi kanjonin levyiseksi. Näin, että kanjoni oli leveä ja syvä ja jatkoi kasvamistaan suurella nopeudella. Tärinä tuntui jatkuvan ikuisuuksia. (loppu)

Profetia:

Minun Sanani Televisiomainoksissa tulevat luomaan hengellisen sodan Taivaissa ja maassa. Ne tulevat tekemään äänen, joka tulee järkyttämään ja vapisuttamaan maaperän Pohjoisesta Etelään. Minun Sanani eivät palaa tyhjänä takaisin. Sillä jos te uskotte, että Minä olen pelaamassa pelejä – te olette valitettavasti erehtyneet. Niin kuin rotta piiloutuu koloonsa, niin myös hengelliset voimat ja tämän pienen planeetan syntiset tulevat tekemään. Minä olen varoittanut ja Minä olen varoittanut ihmisiä ja kaikki mitä he tekevät on se, että he hautaavat päänsä maahan. Jos he haluavat piiloutua todellisuudelta, olkoon niin! Mutta muistakaa, että Minä olen varoittanut, ja Minä olen varoittanut, ja Minä olen varoittanut heitä. Olkoon niin! Olkoon niin! Olkoon niin!

Tämä sota Taivaallisissa tulee olemaan ankara. Saatana uskoo, että hän on hallitsemassa, mutta Minä tulen näyttämään hänelle, "Kuka on Pomo!" Ihmiset eivät usko, että me olemme tämän maailman lopussa, Reymundo, mutta mitä Minä sanon, se tulee tapahtumaan tarkasti. Muista, "Herran pelko on viisauden alku". Reymundo, jatka kaikkea sitä mainostamista mitä Minä käsken sinun tehdä, sillä meidän täytyy varoittaa Minun Lampaitani siitä, mitä tulee tapahtumaan tälle pienelle planeetalle.

Tee itsesi vahvaksi, koska Saatana on jälleen vihainen sinulle. Älä huolehdi, sillä Minun Enkelini ovat sinun ja sinun perheesi ympärillä. Kettu tulee kaatumaan äkillisesti ja yksityiskohtaisesti, mutta varokaa mustaa hevosta ja sen ratsastajaa. Jumalan liha on makeaa paholaiselle, mutta Minun Käteni on Raskaampi ja Kovempi kuin paholaisen makeanhammas. Minä tulen antamaan sinulle tarvittavat rahavarat mainostamista varten, mutta ole varovainen kirkon johtajiston tähden, sillä heidän vihansa tulee etsimään sinua ja löytämään heidät kuilusta. Sillä Minä en ole pelaamassa Sanapelejä. Mitä Minä sanon tulee tehdyksi. Se on aina tullut ja aina tulee tehdyksi.

Muista tehdä itsesi vahvaksi, sillä sota sinun yläpuolellasi on alkanut jälleen. Minun Rauhani olkoon sinun kanssasi minun pieni poikani. Hymyile, sillä Uusi Alku on alkanut. Minä Rakastan sinua Minun pienokaiseni. (loppu)

1673. Näky - Raymond Aguilera 22. Huhtikuuta 2002 klo 20:30.

Brasilialaisen Raamattupiirin aikana Herra antoi näyn, jossa oli miesten päitä, joissa oli armeijan metalliset kypärät, niin pitkälle kuin silmä pystyi näkemään.

Sitten Herra näytti uudestaan saman näyn miehistä päässään metalliset armeijan päähineet.

Näky:

Sitten Herra näytti minulle suuren Flyygelin, jolla oli "Kolme Jalkaa". Mitä painotettiin henkeeni oli "Kolme Jalkaa".

1674. Tapahtuma - Raymond Aguilera 27. Huhtikuuta 2002 klo 20.

Madga oli järjestämässä Evalle vauvakutsuja (baby shower = vauvajuhla uuden vauvan tähden). Mutta koska kutsut oli lähetetty odotettua myöhemmin, Madga ja Eva päättivät muuttaa kutsujen päivän, ja siirsivät sitä eteenpäin yhdellä viikolla, siltä varalta jos jotkut ihmiset eivät olleet saaneet kutsua ajoissa. Madga ei jostain syystä voinut soittaa kaikille, joten Eva soitti tai ilmoitti neljällekymmenelle kutsutulle ihmiselle ja kertoi heille, että vauvakutsut olisivat yhtä viikkoa myöhemmin.

Niin, huomasin Evan itkevän ja vaikuttavan hyvin masentuneelta. Kysyin häneltä, mikä oli ongelmana ja hän kertoi minulle, että jokainen oli liian kiireinen tai oli muita asioita tehtävänä ja he eivät voineet tulla hänen vauvakutsuillensa. Hän vain itki ja itki ja minä en tiennyt mitä sanoa hänelle. Joten sanoin hänelle, ettei huolehtisi, sillä ne joiden on tarkoitus tulla, tulevat olemaan siellä. Minä vain halasin häntä ja hiljaa rukoilin Herraa. Sitten Herra antoi minulle seuraavan sananpaikan, minkä minä kerroin Eva vähän aikaa myöhemmin. Neljäkymmentä ihmistä (miestä ja naista) oli kutsuttu ja vain kymmenen ihmistä tuli. Minun poikani oli ainoa perheenjäsen, joka tuli. Pidin sitä hyvin outona, että jokaisella oli jonkinlainen syy olla tulematta. Tämä sai Evan hyvin surulliseksi.

33/38:

Lk. 14:15 Tämän kuullessaan eräs pöytäkumppaneista sanoi hänelle: "Autuas se, joka saa olla aterialla Jumalan valtakunnassa!"

Lk. 14:16 Niin hän sanoi hänelle: "Eräs mies laittoi suuret illalliset ja kutsui monta.

Lk. 14:17 Ja illallisajan tullessa hän lähetti palvelijansa sanomaan kutsutuille: 'Tulkaa, sillä kaikki on jo valmiina'.

- Lk. 14:18 Mutta he rupesivat kaikki järjestään estelemään. Ensimmäinen sanoi hänelle: 'Minä ostin pellon, ja minun täytyy lähteä sitä katsomaan; pyydän sinua, pidä minut estettynä'.
- Lk. 14:19 Toinen sanoi: 'Minä ostin viisi paria härkiä ja menen niitä koettelemaan; pyydän sinua, pidä minut estettynä'.
- Lk. 14:20 Vielä toinen sanoi: 'Minä otin vaimon, ja sen tähden en voi tulla'.
- Lk. 14:21 Ja palvelija tuli takaisin ja ilmoitti herralleen tämän. Silloin isäntä vihastui ja sanoi palvelijalleen: 'Mene kiiruusti kaupungin kaduille ja kujille ja tuo köyhät ja raajarikot, sokeat ja rammatt tänne sisälle'.
- Lk. 14:22 Ja palvelija sanoi: 'Herra, on tehty, minkä käskit, ja vielä on tilaa'.
- Lk. 14:23 Niin Herra sanoi palvelijalle: 'Mene teille ja aito vierille ja pakota heitä tulemaan sisälle, että minun taloni täyttyisi;
- Lk. 14:24 sillä minä sanon teille, ettei yksikään niistä miehistä, jotka olivat kutsutut, ole maistava minun illallisiani'."

1675. Tapahtuma - Raymond Aguilera 10. Toukokuuta 2002 klo 21.

Carlin Raamattupiirissä ylistyksen aikana minä aistin Apt. 2:1 Ja kun helluntaipäivä oli tullut, olivat he kaikki yhdessä koolla.

Sitten myöhemmin näin jonkun voimakkaan kävelemässä taivaassa. Tuntui kuin koko taivas tärisi jokaisella askeleella. Sen täytyi olla Isä tai Jeesus.

Sitten näin ihmisten polvistuvan Hänen jalkoihinsa. Se oli kuin kukaan ei koskaan edes uneksisikaan katsoa ylös tai nostaa heidän päitään.

1676. Näky - Raymond Aguilera 14. Toukokuuta 2002.

Herra antoi minulle näyn tummasta käärmeestä, jolla oli hampaat. Sitten Herra sanoi, "Tämä symboli merkitsee, että pahuus on tulossa."

1677. Profetia - Raymond Aguilera 15. Toukokuuta 2002.

Herra sanoi, "Hevonen on valmis!"

1678. Profetia - Raymond Aguilera 16. Toukokuuta 2002.

Herra sanoi, "Maailman tuomitseminen on saapunut."

1679. Profetia - Raymond Aguilera 18. Toukokuuta 2002 klo 00:30.

Sain tämän e-mailin ja rukoilin Herraa pyynnön mukaan.

Rakas Veli Aguilera,

Minun nimeni on Sisar Nadean XXXXXX ja olen New Yorkin kaupungin asukas. Arvostaisin, jos voisit jakaa mitä Herra on paljastanut sinulle koskien New Yorkia. Olen seurannut muitakin evankeliumin palvelutehtäviä, kuten XXXXXXXXXXXX. Heidän selityksensä ovat erinomaisia ja heidän profeettalliset ilmoituksensa ovat toteutuneet.

Myös, oletko aikeissa tulla New Yorkiin? Herra tietää, että tämä kaupunki todella tarvitsee jumalisia ääniä puhumaan niille, jotka ovat nälissään Jumalan Sanalle, ja eikä vesitetyille versioille Hänen Totuudestaan. 9/11, anthrax, ja nyt tämä sotku katolisten pappien kanssa, onko se mikään ihme, että Syyskuu 11 tapahtui? Uskon Herran olevan puhumassa tälle maalle ja erityisesti kaikista paikoista New Yorkille. Ymmärrän kuinka kiireinen aikataulusi täytyy olla, siksi vastaus sinulta olisi todella arvostettu. Jumalan siunausta ja kiitoksia huomaavaisuudestasi.

Herran palvelija,

Sisar Nadean XXXXXX

Profetia:

Sitten Herra antoi tämän vertauksen vastauksena e-mailin rukouspyyntöön.

Herra sanoi, "New Yorkin Kaupungille - Harlem ja Hell's Kitchen (helvetin keittiö), paras tulee olemaan viimeisenä ja Viimeinen tulee olemaan ensimmäisenä."

1680. Näky - Raymond Aguilera 20. Toukokuuta 2002.

Herra antoi minulle näyn rististä omega symbolin sisällä.



1681. Näky - Raymond Aguilera 28. Toukokuuta 2002.

Minä näin pyöreän tulipallon maan ilmakehässä matkalla alaspäin.

1682. Näky - Raymond Aguilera 26. Kesäkuuta 2002.

Rukoillessani muutamien ihmisten kanssa tämän profeetallisen palvelutyön puolesta, Herra näytti minulle maanjäristyksen tai suuren räjähdysten. Pystyin näkemään asunnon huonekalujen liikkuvan puolelta toiselle, ja ylös ja alas suurella voimalla.

Tämä oli järkyttävä näky ja se jätti voimakkaan vaikutuksen minun henkeeni. Joten jaoin muille kuinka en ollut koskaan unohtanut profetiaa, missä Herra neuvoi minua informoimaan kirkkoja ja sanomalehtiä tästä maanjäristyksestä, joka tulisi iskemään Kaliforniaan. Kerroin heille kuinka vuosien aikana me olimme postittaneet nämä profetiat kirkkoihin ja kuinka me olimme juuri saaneet kolme kuukautta Televisio Prophecy Mainoksia ajetuksi. Nämä TV mainokset johdattivat ihmiset San Franciscon lahden alueelta prophecy.org kotisivuille, mutta Etelä-Kalifornian alueet jäivät näiden TV mainosten ulkopuolelle. Minä kerroin myös tunteneeni hengessä, että minun pitäisi laittaa Prophecy Televisio mainoksia Etelä-Kaliforniassa, ja jos tekisin tämän, se voisi olla Herralta Profetiassa 158 saamieni määräysten täyttäminen.

Joten me päätimme rukoilla vähän lisää ja Ron rukoili neuvoa, jos meidän pitäisi asettaa Televisiomainoksia Etelä-Kaliforniassa. Tämän rukouksen aikana shokkiaallot menivät ruumiini läpi, sillä Herra sanoi, "Tehkää se!"

Sitten vähän myöhemmin Herra sanoi, "Seitsemän vuotta".

En tiedä onko seitsemällä vuodella mitään tekemistä maanjäristyksen tai näiden TV-mainosten kanssa. Mutta tiedän näiden TV mainosten olevan hyvin kalliita, mutta Herra toimitti rahat tv-mainoksiin Pohjois-Kaliforniassa, joten en näe mitään ongelmaa laittaa tv-mainoksia Etelä-Kaliforniassa. Minun täytyy vain odottaa, että Herra antaa varat siihen. (loppu)

[<Prophecy 158>](#)

1683. Näky - Raymond Aguilera 1. Huhtikuuta 2002.

Herra näytti minulle näyn, jossa Kolme vesiputousta vuodatti vetensä samaan paikkaan. Sitten kun katsoin kelloani tuntiviisarit osoittivat kolmea ja seitsemää.

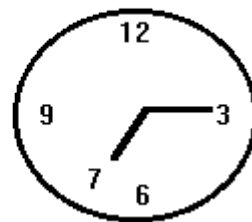
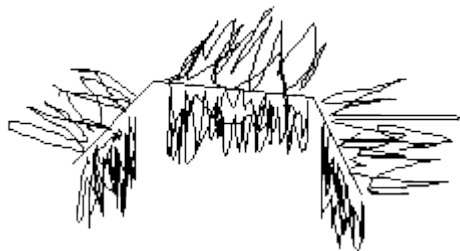

1684. Profetia - Raymond Aguilera 7. Heinäkuuta 2002.

Espanjaksi:

El Oso se fregó.

Minun käännökseni:

Karhu petti itseään (=Bear screwed himself up).

1685. Profetia - Raymond Aguilera 31. Heinäkuuta 2002 klo 12:56.

Rakkauden Taito on antaminen. Antamisen Taito on Jehovan Rakastaminen. Maailman rauhantekijät etsivät rauhaa. He etsivät rauhaa ihmisistä. He etsivät rauhaa hallituksista. Mutta kukaan ei todella etsi rauhaa Jehovassa, Jeesuksessa Kristuksessa, ja Pyhässä Hengessä. Minun Pyhät Palvelijani, Minun Rakkaani, muistakaa Antamisen Taito on Jehovan Rakastaminen. Joku voi antaa elämänsä. Joku voi antaa ruokaa. Joku voi antaa rahaa. Joku voi antaa heidän sydämensä – heidän sielunsa. Mutta jos te osoitate kaikki nämä asiat Jumalan Valtakuntaa kohti, Jumalan Rakkautta kohti, te tulette olemaan siunattuja. Ja Minä en tarkoita sellaista siunausta, millä tavalla ihminen tulkitsee sanaa. Minä tarkoitan Pyhää Siunausta. Siunausta, jota ei voida laskea, jota ei voida numeroida. Ihminen ei edes tunnista sanaa, "Siunaus", niillä termeillä ja niillä tavoilla, joilla Jumala tulkitsee tuota Sanaa.

Tämän päivän kirkot ovat etsimässä rahavaroja – he eivät etsi Jumalan Rakkautta. Todellakaan he eivät etsi. He kyllä sanovat tekevänsä niin, mutta heidän sydämensä on suunnattuna rakennuksiin, ihmisten ulkoiseen olemukseen, yrittäen näyttää menestyneeltä. Nämä eivät ole Jumalan teitä, Jumalan joka loi maailmankaikkeuden, Pojan ja Pyhän Hengen kanssa. Me olemme etsimässä antamisen Todellista arvoa – Rakkauden Todellista arvoa.

Mikä häpeä! Mikä häpeä! Mikä häpeä, että ihminen ei todella ole koskaan ymmärtänyt Rakkauden merkitystä – antamisen merkitystä. Me olemme niin lähellä, mutta silti Me olemme niin kaukana, koska he eivät ymmärrä tuota Rakkauden Sanaa, Siunauksen Sanaa, Siunauksia. Kristuksen Ruumis tulee kokemaan vaikeuksia, monia asioita joita he eivät ole ikinä tajunneet.

He tulevat sanomaan, "Miksi, miksi on Jumala sallinut näitten asioiden tapahtua. Emmekö me ole seuraamassa tietä?"

He eivät tule koskaan ymmärtämään, koska he ajattelevat niin kuin ihminen. Jumala "Tietää", missä Hän on. Jumala "Tietää", mihin Hän on menossa, koska Jumala on Kaikkiällä. Jumalan asiat ovat pyhiä. Ihmiset asiat ovat syntisiä. Nämä kaksi eivät tule ikinä sekoittumaan.

Jos te haluatte tuntea Jumalan, lukekaa Raamattua - Rukoilkaa – ottakaa Ehtoollista – katsokaa teidän Veljienne ja Sisarienne perään. Se on hyvin yksinkertaista. Te annatte Jumalan Sanan lähimmäisellenne. Te autatte häntä. Te opastatte häntä niin hyvin kuin pystytte Pyhän Hengen Voiman kautta. Te molemmat tulette löytämään Jehovan,

Jeesuksen Kristuksen, ja Pyhän Hengen. Se on yksinkertaista. Se on suoraa. Se on asian ytimeen.

Monet ihmiset ovat todella etsimässä Jehovaa, Jeesusta Kristusta, ja Pyhää Henkeä, mutta he ovat vangittuina. He ovat vangittuina opeissaan. He ovat vangittuina kirkoissaan. He ovat lukittuina ajattelutavoissa, jotka eivät tule ikinä löytämään Jumalaa – Todellisesti löytämään Jumalaa. Teidän täytyy tutkia sydämenne – Todellisesti tutkia teidän Herraanne, Rakkauden rakkautta, maailmankaikkeuden Luojaa, kaiken mitä olette nähneet, kaiken mitä olette tehneet, kaiken mitä te tulette tekemään, kaiken mitä te kosketatte, kaiken mitä te tulette näkemään. Siellä ei ole tarpeeksi Sanoja kuvaamaan "Jumalaa" – Koska Jumala on kaikki.

Te ette saata ymmärtää sitä, mutta Jumala on katsomassa teitä juuri nyt. Hän voi nähdä teidän sydämenne, nähdä teidän mielenne. Raamattu sanoo, "Hän tuntee teidän päanne jokaisen hiuksen." Mutta Jumala tietää enemmän kuin tämän. Enemmän kuin te voitte käsittää. Hän on etsimässä teitä, mutta Hänen etsimisensä – on tavallaan odottamista. Hän on odottamassa, että te avaisitte kätenne, avaisitte sydämenne, avaisitte mielenne katsomaan Häntä, Jumalan Rakkaudella, kaikella mitä teillä on. Joillakin on enemmän kuin toisilla, mutta se ei ole tärkeää. Tärkeä asia on, että te olette etsimässä sillä tasolla, jolla vain te ymmärrätte. Ainoastaan te voitte ymmärtää, että siellä on todellinen Jumala. Pyhän Hengen Voiman kautta siellä tulee olemaan viestintää. Siellä tulee olemaan Pyhyiden tunnetta teidän hengessänne. Mutta muistakaa, että ainoa Todellinen Rakkauden Merkitys on se, mikä on tärkeää, koska Sana osoittaa teidät kohti Jehovaa, Jeesusta Kristusta, Pyhää Henkeä.

Monet teistä olette ihmettelemässä, mitä Minun profeettani Reymundo on tarkalleen sanomassa. Jotkut teistä olette hämmentyneitä. Joillakin teistä on toinen jalka kirkossa, ihmisen kirkossa, ja toinen jalka etsimässä Minua. Te olette hämillänne. Te ette tiedä, mitä tehdä, mihinkä mennä. Ja siellä on toisia, jotka vihaavat Reymundoa, paholaisen intohimolla. Jotkut eivät edes voi nukkua, he vihaavat häntä niin paljon, mutta tämä ongelma, jonka Minä tulen ratkaisemaan. Reymundolla on ainoastaan yksi työ; laittaa ylös ja toimittaa Minun Sanani. Piditte te siitä tai ette – hän tulee asettamaan näitä Sanoja televisio mainoksiin, radio mainoksiin, Internetiin, kirjeisiin, sanomalehtiin. Reymundolla, ei todella ole ollut penniäkään, mutta näyttääkseni teille Jumalan ihmeen, kaikki tämä tulee tehdyksi. Koska Reymundo ei tarvitse rahaa, hän tarvitsee vain Minua. Monet ihmiset ajattelevat, että hän on tehnyt paljon rahaa. Paljon rahaa Kirjojen kautta ja palvelutyön kautta. Mutta jos ihmiset vain tietäisivät, että hän on koskettanut miljoonia, ja miljoonia ja miljoonia ja miljoonia ihmisiä – ja siellä on ollut ainoastaan noin kolmekymmentäviisi, ehkä neljäkymmentä ihmistä, jotka ovat todella tukeneet häntä vuosien aikana. Tämä on ihme, josta Minä olen kertomassa teille.

Jumala voi koskettaa maailmaa muutaman ihmisen kautta, jotka ovat keskittyneitä. Nuo ihmiset tulevat olemaan siunattuja yli kaiken teidän ymmärryksenne siitä, mitä tuo sana tarkoittaa. Raymond ja hänen pieni ryhmänsä ovat ihmetelleet sitä, millä tavalla Herra on liikkumassa. Mutta sokean kuuliaisuuden kautta, tämä palvelutehtävä on venyttänyt sormensa, kätensä, jokaiseen maailman nurkkaan. Se on saanut ihmiset putoamaan

polvilleen ja rukoilemaan. Se on saanut ihmiset itkemään monia kyyneleitä. Se on tuonut esille paljon vihaa monissa ihmisissä. Minun täytyy valitettavasti sanoa – pääasiassa tämän kirkon vanhimmissa. Tämän ihmistekoisien kirkon, joka niin uskoo johtavansa Minun Ruumistani. Olkoon niin! Olkoon niin! Reymundo on laittanut asioita järjestykseen... (Minun kasettinauhasta loppui nauha tässä kohden. Joten luulen, että minun on tarkoitus lopettaa tähän ja oletan, että loput olivat ainoastaan minun korvilleni.) (loppu)

1686. Profetia - Raymond Aguilera 4. Elokuuta 2002 klo 6:26.

Hyvää huomenta, Reymundo, paholainen on salametsästäjänä. Paholainen on salametsästäjänä Minun pyhiä Lampaiani, Minun Karitsoitani. Hän on siirtämässä hyviä varastokarsinansa ja sitten hän aloittaa teurastuksen, My Karitsoitani, Minun Lampaistani teurastuksen. Mikä häpeä! Mikä häpeä! Mikä tässä on niin surullista; Minun Lampaani, Minun Karitsani ovat ilmoittautuneet vapaaehtoisiksi – he ovat halukkaasti seuraamassa häntä tähän karsinaan. Heitä on johtamassa sinne sudet lampaitten vaatteissa. Siellä on monia susia lampaitten vaatteissa täyttämässä tätä karsinaa. Vasara tulee iskemään alasimeen kello 6 ja Minun Pyhien Karitsoitani lopun alku tulee alkamaan. Koska he seurasivat paholaista, joka käytti Jumalan Sanaa. Monet ajattelevat olevansa rikkaita, monet ajattelevat olevansa siunattuja, mutta monet tulevat löytämään itsensä alasimen ja vasaran välissä.

Minun Profeettani, Minun Pyhäni, kertokaa heille ja kertokaa heille Minun Sanana, että he ovat matkalla tuhoon, mutta heillä on niin paljon ylpeyttä, niin paljon egoa, he seuraavat paholaista kuiluun asti. Se satuttaa Minun Sydämeeni menettää yhtään, mutta he seurasivat vapaaehtoisesti paholaista. Ne, jotka seuraavat paholaista, menevät paholaisen kanssa kuiluun. Näin sanoo Jehova, näin sanoo Jeesus Kristus, näin sanoo Pyhä Henki.

Paholainen tuntee Jumalan Sanan. Hän tietää kuinka käyttää sitä hyödyksensä. Hän tulee noukkimaan ja valitsemaan sananpaikan täyttääkseen karsinansa Minun Lampaillani. Lampailla, jotka ovat sokeita, lampailla jotka ovat etsimässä varallisuutta käyttämällä Jumalan Sanaa. He eivät lue Raamattua selkeästi. He noukkivat ja valitsivat, he hyppivät ympäri Raamattua vain kuullakseen sanoja, jotka kutittavat heidän korviaan. He eivät kuuntele tai lue Jumalan Vihasta, Jumalan kostosta, Jumalan kurista. He haluavat helpon tien. He eivät halua kantaa ristejään kapeitten porttien läpi. He haluavat korkean tien, leveän tien, helpon tien. He ovat laulamassa, he ovat tanssimassa, he ovat ylistämässä Jeesusta Kristusta Nasaretilaista, samalla kun he seuraavat paholaista tähän suureen karsinaan, odottamaan alasinta ja vasaraa. Jos tämä on se mitä he haluavat, jos tämä on se, missä heidän sydämensä on; Minä tulen vapauttamaan heidät seuraamaan heidän lampaitten vaatteissa olevaa mestariaan.

Teidän täytyy olla hyvin varovaisia tulevinä päivinä, tulevinä vuosina, koska se mikä kuulostaa oikealta, saattaa olla paholaisen sanoja. Korvasyhyhyn kutittaminen Jumalan Sanalla tulee olemaan lopun juttu. Mutta tällä tavalla se on ilmoitettu Raamatussa – lopun aikana ihmiset haluavat heidän korvasyhyhyänsä kutitettavan. Usko ilman töitä on kuollut.

Olkoon niin! Olkoon niin! Olkoon niin!

Minä tulen Rakastamaan heitä ja Minä tulen Rakastamaan heitä aivan loppuun asti, mutta teidän täytyy sitoutua Jeesukseen Kristukseen, Pyhään Henkeen, ja Minuun, Isään, Jehovaan – Karitsan viattomuudella, mutta Sydämellä kohti kaikkea, mikä on vanhurskasta, kaikkeen mikä on puhdasta, kaikkeen mikä on vialonta. Todellisella Jumalan Sanalla, Minä en tiedä kuinka monta kertaa Minä voin käskää teitä lukemaan Raamattua alusta loppuun. Etsikää Minua puhtaalla sydämellä, puhtaalla mielellä, puhtaalla hengellä, ja Minä tulen pelastamaan teidät. Mutta te ette voi pelata pelejä itsenne kanssa. Teidän täytyy olla rehellisiä itsenne kanssa, ja teidän täytyy olla rehellisiä Minun kanssani. Sitten te voitte nähdä Jumalan ihmeitä, Minun Läsnäoloni Rakkauden Kyyneliä, Ilon, Rauhan joka tulee seuraamalla Jeesusta Kristusta Nasaretilaista. Koska jos te seisotte Kalliolla, mikään ei tule siirtämään teitä, jos te olette todella Minun kanssani sydämessäni.

Olkaa varovaisia Minun Lapseni, raha ei tule pelastamaan teitä Taivaaseen, esineet eivät tule pelastamaan teitä Taivaaseen. Nämä ovat joitakin viisauden Sanoja teidän Isältänne, Jehovalta, Jeesukselta Kristukselta, ja Pyhältä Hengeltä. Varokaa, olkaa viisaita, olkaa rohkeita, sillä te olette kohtaamassa lopun. Olkoon niin! Olkoon niin! Olkoon niin! (loppu)

1687. Profetia - Raymond Aguilera 5. Elokuuta 2002 klo 1:03 Espanjaksi.

Se olen Minä, poika, se olen Minä. Kyllä, kaikki tulee menemään hyvin, tarkasti. Minä kerron sinulle ja kerron sinulle ja sinä et usko Minua. Kyllä, kaikki tulee menemään hyvin. Kyllä, kyllä ne asiat jotka olen kertonut sinulle vuosia sitten, ovat saapuneet. Maailma tulee repeytymään osiin. Kyllä, se tulee repeytymään osiin. Toinen osa tulee olemaan hyvä ja toinen osa tulee olemaan paha. He tulevat taistelemaan paholaisen kuumeella tarkasti. Asiat, jotka ovat tapahtumassa nyt, joista kukaan ei tiedä mitään, mutta Minä aion avata kaiken (paljastaa kaiken) tarkasti. Minä aion avata kaiken ja kaikki tulevat tietämään, mitä on tapahtumassa niiden hallitusten kanslioissa, jotka ovat niissä osissa maailmaa, jotka ovat salassa. Kuume on saapunut. Kyllä, kaiken sen kuume mikä on paha. Veri tulee virtaamaan niin kuin joki, nopeasti, ja tarkasti. Sillä paholainen haluaa syödä maailman, sillä hän tietää aikansa tulleen.

Me tulemme pysäyttämään kaiken. Kaikki se minkä uskot olevan – ei tule enää olemaan. Ilmasto tulee muuttumaan. Siellä tulee olemaan maanjäristyksiä. Siellä tulee olemaan monia sairauksia, ja ihmiset tulevat kuolemaan. Ne, jotka haluavat rahaa – haluavat enemmän. Kyllä, he haluavat johtaa maailmaa tarkasti. Se on saapunut, pistooli. Paholaisen sormi on saapunut koirien kanssa. Ne, jotka uskovat Raamattuun tulevat olemaan peloissaan, koska asiat joihin he uskoivat, eivät tule tapahtumaan. Sillä pastorit ovat kertoneet heille valheita. He tulevat kärsimään, koska he eivät tunne totuutta. Siellä tulee vielä olemaan ajan hetki, jolloin heidän täytyy mennä piiloutumaan koska paholaisen koirat ovat etsimässä heitä esille.

Kyllä, Reymundo, täältä tulee lopun päivät, mutta älä huolehdi, Minä tulen huolehtimaan sinusta – sinusta ja sinun perheestäsi. Koska sinä olet Minun poikani. Älkää pelätkö niitä asioita, jotka tulevat tapahtumaan. Ala lähettämään Jumalan Sanoja tarkasti niihin kaikkiin paikkoihin jotka sanon sinulle. Sillä täältä tulee paholainen ja Minä haluan Minun Enkeleitteni, Minun Lampaitteni, Minun Rakkaitteni, kuulevan Jumalan Sanan tarkasti. Kiirehdi (pyydän sinua nyt) nuku ja Minä tulen kertomaan sinulle enemmän toisina päivinä Jumalan Rakkaudella, Minun Poikani Jeesuksen Rakkaudella, Pyhän Hengen Rakkaudella.

1688. Profetia - Raymond Aguilera 7. Elokuuta 2002 Espanjaksi.

Kyllä, Minun poikani, se on sinun Isäsi Pojan kanssa, Pyhän Hengen kanssa. Kuule Minua! Kuule Minua! Täältä tulee Jumalan Sormus (Ring=sormus, rengas), Sormus joka tulee korjaamaan kaiken asian ytimeen. Tiedän, että sinä käsitä mitä Minä olen sanomassa, mutta se on totuus ja se on selkeää ja se on puhdasta – Jumalan Sormus.

Mies on tulossa rautakäsin ja kun hän iskee pöydän päälle, hän tulee rikkomaan pöydän. Sillä hänellä paholaisen voiman. Tämä mies, tämä mies on musta. Kyllä, hän on värillinen mies. Tämä mies etsii paholaisen asioita, paholaisen kuumeella. Tämä mies tulee etsimään ja hän tulee löytämään muita ihmisiä, jotka ovat saman ihonvärin rotua. Ja he alkavat lähteä liikkeelle. Kyllä, raudan voimalla, sillä hänen kätensä ovat vahvat. Kerro värillisille ihmisille, että heidän pitää olla varuillaan - sillä tämä mies ei ole Jumalasta. Hän on paholaisesta.

Kuulkaa Minua! Kuulkaa Minua! Tämä on totuus ja se on alkanut. Hän uskoo, että hän voi voittaa kaiken minkä haluaa ja että kukaan ei voisi pysäyttää häntä. Minä, Jumala, Hän joka teki kaiken, maailman, tähdet – Minä, Minun poikani Kristuksen kanssa, ja Pyhän Hengen kanssa, Me aiomme antaa hänen lähteä liikkeelle rautakäsien kanssa. Sillä Minä haluan hänen puhdistavan asiat, jotka ovat saastaisia. Mutta se asia tässä on – tämä mies on saastainen myös.

Siellä tulee aika jolloin en enää tule tarvitsemaan häntä ja Minä tulen tappamaan hänet Pyhän Hengen Voimalla. Kyllä, Minun poikani, tämä värillinen mies tulee lähettämään, hän tulee tappamaan, ja hän tulee syömään – Jumalan asiat. Kerro värillisille ihmisille, että varoisivat, sillä täältä tulee paholaisen mies monien demoneitten kanssa etsien, tappaen Jumalan asioita. Kyllä, Minun poikani, kiirehdi, kirjoita se, kerro ihmisille se mitä tulee tapahtumaan tulevina päivinä. Kyllä, Minun poikani, täältä tulee mies rautakäsien kanssa. (loppu)

1689. Profetia - Raymond Aguilera 7. Elokuuta 2002 klo 18:20.

Minä pyysin Herraa kertomaan minulle Taivaasta ja Hän alkoi puhumaan.

Espanjaksi:

Se olen Minä! Se olen Minä, poikani! Se olen Minä! Kyllä, se olen Minä!

Englanniksi:

Muista se mitä Minä näytin sinulle vuosia ja vuosia sitten koskien helvettiä? Tämä alue – joka ei ole alue. Jolla on seinät – jolla ei ole seiniä. Sinä olet ihmettelemässä Taivasta ja sinä olet ihmettelemässä Jumalan syvällisiä asioita. Minä voisin kertoa kaiken mitä siellä on Taivaassa, tarkasti pienimpäänkin yksityiskohtaan asti, mutta sinä et pystyisi ymmärtämään sitä inhimillisin termein. Sinä et pystyisi tajuamaan sitä, sillä sinun mielesi, sinun älykkyytesi ei ole varustettu ymmärtämään Taivasta.

Ne kuvaukset siitä mitä te kutsutte Taivaaksi, paratiisiksi ovat symboleita, jotka on asetettu Raamattuun ja ihmisten mieliin, jotta he voisivat käsittää paikan, toisen ulottuvuuden joka olisi käsitettävissä. Että te voisitte käsittää, että siellä on paikka, johonka te tulette menemään. Nämä symbolit ovat todellisen asian edustajia. Siellä on Rakkaus. Siellä on Rakkaus. Siellä on Jeesus. Siellä on Pyhä Henki, ja siellä olen Minä, Isä, Jehova. Mutta jopa nämä asiat ovat niin syvällisiä – te ette voi todella käsittää niitä lihassa. Minä ainoastaan voin liittää symboleita teille, jotta teidän mielenne voisi käsittää jollakin tavalla. Siellä on ollut ihmisiä, jotka ovat kuolleet, ovat tappaneet itsensä, mennäkseen Taivaaseen ja se ei ole niin kuin ihminen ajattelee sen olevan. Nämä symbolit linnoista, nämä symbolit ihanasta paikasta – se on ihanampi kuin te voitte käsittää. Mutta se on erilainen – Minä voisin sanoa ulottuvuus – voisin sanoa paikka – voisin sanoa Sanan, "Taivas". Mutta nämä Sanat eivät todella anna teille – ajatusta siitä mitä Taivas on.

Se on paikka, johon kannattaa pyrkiä pääsemään, teidän Kuninkaitten Kuninkaanne, Pyhän Hengen kanssa. Ihmiset ovat sanoneet, että he kuolivat ja näkivät Jeesuksen valkoisen tunnelin päässä ja että he näkivät sukulaisiaan. Nämä asiat ovat Taivaan manifestaatioita. Laitetaan se tällä tavalla, paikka joka on todellinen teidän mielellenne mutta todellisuudessa – **TODELLINEN** Taivas on tämän yläpuolella. Se on – se on kuin yrittäisi selittää teille – mitä on maailmakaikkeuden toisella puolella. Te voitte olettaa sitä, te voitte olettaa tätä, mutta te ette todella tulisi tietämään ennen kuin pääsette sinne. Tämä on se mitä Taivas on. Se on parhain parhaimman paras – Jumalan Parhaimmasta. Se on paikka, johonka te haluatte mennä. Se on äärimmäinen hyvyys. Se on äärimmäinen tyytyväisyys. Nämä ovat silti kaikki vain Sanoja siitä mitä te ette pysty tajuamaan lihassa.

Taivas on paikka, missä Minä Elän Poikani ja Pyhän Hengen kanssa, Minun Enkeleitteni kanssa. Se on Minun Kotini, Minun Kotini jonka Minä haluan jakaa teidän kanssanne koko ikuisuuden. Tämä on se missä usko tulee mukaan. Teidän täytyy luottaa Sanaan Raamatussa. Teidän täytyy luottaa Minun Sanaani. Teidän täytyy luottaa Jeesukseen Kristukseen. Teidän täytyy luottaa Pyhään Henkeen. Teidän täytyy uskoa Jumalaan. Että siellä on ainoastaan Yksi Jumala ja Me loimme kaiken. Mutta se ei tarkoita sitä, että Taivas olisi mahdoton paikka päästä. Itse asiassa se on hyvin helppoa. Se on niin lähellä kuin teidän nenänne edessä, jopa lähempänä.

Mutta, Meillä on yhä tuo sama ongelma – se on niin kuin tämä sananpaikka Raamatussa. Kun Jeesus sanoi opetuslapsilleen, että heidän täytyy syödä Hänen lihaansa, juoda Hänen

Verensä. Monet eivät pystyneet käsittämään tällaista tekoa. Taivas on juuri tällainen – se on kuin ihmeitten ihme – hyvyyksien hyvyys – seesteinen paikka, missä kaikki on täydellistä – ilman virhettä – ilman vikoja. Nämä ovat silti vain Sanoja.

Tämä on silti hyvin syvälinen aihe, Reymundo. Minä tiedän, että sinä yrität tajuta – yrität saada välähdyksen Taivaasta. Jonakin päivänä sinä tulet olemaan Taivaassa ja sinä tulet ymmärtämään nämä Sanat, mitkä Minä olen antanut sinulle tänään. Mutta Minä tiedän että monet niistä ihmisistä, jotka lukevat Profetioita, haluavat tietää enemmän. Siellä on rajoituksia – rajoituksia teidän ruumiissanne – teidän syntisessä luonnossanne, joka ei voi käsittää näitä asioita, koska ne ovat sen yläpuolella mitä syntinen luonto voi käsittää. Mutta jos kaikki nämä ihmiset voisivat ymmärtää, voisivat nähdä mikrosekunnin Taivaasta, he tulisivat muuttamaan heidän tiensä, heidän elämänsä ikuisesti.

Jollakin tavalla ihmisillä on idea, koska Minä kerron Pyhän Hengen asettamaan nämä hengelliset lahjat tiettyihin ihmisiin ympäri maailman. Mutta tämäkin on vain välähdys. Jos te todella tietäisitte, te tulisitte itkemään ja te tulisitte itkemään ja te tulisitte itkemään te tulisitte itkemään sitä hyvyttä. Tämä hyvyys murskasi teidät, Jumalan asioilla. Tämän takia Minä yritän niin kovasti eri Profetioiden kautta saada ihmiset kääntymään pois heidän synnillisiltä teiltään, katsomaan Minun Poikaani, Jeesusta Kristusta Nasaretilaista. Pyhän Hengen Voiman kautta asiat voivat muuttua – teidän asenteenne. Ne tavat millä maailma näkee asiat – on itse asiassa saatanallinen.

Niin kuin olen sanonut muissa Profetioissa, siellä on toinen paikka – täydellinen vastakohta. Se on niin paha, etten edes halua puhua siitä. Mutta tämä on se paikka, jonka Minä olen luonut niille asioille, jotka eivät kuulu Minulle, paholaisen asioille. Te olette kuulleet Minun sanovan monta kertoja, "Ne, jotka seuraavat paholaista, tulevat elämään paholaisen kanssa", mikä on totta. Mutta Minä en halua kenenkään seuraavan paholaista. Minä en halua kenenkään elävän paholaisen kanssa.

Minä tiedän ihmisen syntisen luonnon ja tämä ei ole mahdollista, tämän takia Minulla on sananpaikkoja, jotka toteavat: "Leveä portti, ahdas portti", koska useimmat ihmiset haluavat mennä helppoa tietä. He haluavat saada uskoa, he haluavat saada uskoa, mutta he eivät halua tehdä työtä sen edestä. Te ette voi työskennellä teidän tietänne Taivaaseen – teillä ei voi olla teidän uskoanne Taivaassa. Te tarvitsette tasapainon. Pyhän Hengen Voiman kautta te tulette saamaan tuon tasapainon. Raamatun lukemisen kautta. Rukoilemisen kautta. Yhteyden kautta Minun Poikaani, itse asiassa se on hyvin yksinkertaista. Teologit kirjoittavat kirjoja ja kirjoja ja kirjoja siitä, mutta todellisuudessa se on hyvin yksinkertaista. Niin kuin Minä sanoin, "Se on lähempänä kuin teidän nenänne pää".

Luottakaa Minuun, seuratkaa Jeesusta Kristusta Nasaretilaista. Jumalan Hengen Voiman kautta te tulette löytämään Minut, te tulette löytämään Taivaan. Te ette tule katumaan sitä, mutta muistakaa mitä Raamattu sanoo lopun aikojen ajasta. Sillä ei yksikään Kirjain – yksikään Sana ei tule puuttumaan. Kaikki tulee toteutumaan hyvästä pahaan.

Minä Rakastan teitä kaikkia Minun Lapseni. Minä varjelen teitä joka päivä, ja vaikka tätä on vaikeaa teidän tajuta. Että Minä voin Rakastaa teitä tarpeeksi katsoakseni teistä

jokaisen yksittäisen perään. Mutta muistakaa, Minä keksin Sanan, "Rakkaus". Teillä ei ole aavistustakaan tai käsitystä, mitä tuo Sana tarkoittaa. Minun Poikani, Jeesus Kristus Nasaretilainen Rakastaa teitä. Pyhä Henki Rakastaa teitä, ja Minä Rakastan teitä. Me Kolme olemme Yksi. Me Kolme tulemme pelastamaan sen mikä kuuluu Meille ja asetamme loput toiseen paikkaan. Muistakaa, "Tekkää toisille niin kuin haluatte heidän tekevän teille, ja Rakastakaa teidän Isäanne koko teidän sydämellänne, koko teidän mielellänne, koko teidän sielullanne", ja te olette jo puolimatassa Taivaaseen.

Niin, Reymundo, vastasinko Minä sinun kysymykseesi Taivaasta? Seuraavaan päivään. Ehkä Minä tulen kertomaan sinulle jotain enemmän, mutta muista, lähetä ulos Minun Profetiani, lähetä ulos Minun Sanani koko maailmalle. Ja älä huolehdi rahasta, älä huolehdi mistään, vaan Rakasta sinun Isäsi koko sinun sydämelläsi, koko sinun mielelläsi ja koko sinun sielullasi ja kaikki tulee menemään hyvin. Kunnes seuraavaan kertaan Minun pieni Reymundo, seuraavaan kertaan. (loppu)

1690. Profetia ja Näyt - Raymond Aguilera 11. Elokuuta 2002 klo 13:50.

Minä sain tämän sähköpostin ja rukoilin Herraa vastaamaan siihen minun puolestani.

-----Alkuperäinen Sanoma-----

Lähetäjä: XXXXXX@aol.com

Lähetetty: Sunnuntaina, Elokuun 11, 2002 12:05 PM

Vastaanottaja: ray@prophecy.org

Aihe: kiinnostunut ray.

Ensinnäkin, rauha olkoon sinun kanssasi, minä olin kristitty ja käännyin islamiin noin 4 vuotta sitten, minä uskon profeetta Mohammedin olevan jumalan sanansaattaja Jeesuksen, messiaan jälkeen. Olin kuullut sinun verkkosivustasi ja olen kiinnostuneena katsonut joitakin sinun töitäsi (tai ehkä jumalan), en hylkää sinua profeettana suoralta kädeltä (niin kuin juutalaiset tekivät Jeesuksen kanssa, ja arabit tekivät muhammedin kanssa), sillä tämä olisi varmasti tietämättömyyttä. Minä olen avarakatseinen henkilö, ja minulla olisi seuraavat kysymykset:

- 1- Mikä on sinun mielipiteesi profeetta muhammedista?
- 2- Mitä ajattelet Koraanista ja sen opetuksista ja ihmeistä?
- 3- Onko Jumala paljastanut sinulle mitään selkeyttä siihen, miksi kristityt ovat erimielisiä tänä päivänä (esim. eri kirkkokunnat ja ristiriitaisuudet Raamatussa)
- 4- Onko Jumala ilmoittanut sinulle, mitkä osat raamatusta on lisätty tai otettu pois?
- 5- Oletko sinä Aabrahamin huoneesta? (genealogia)

6- Olen huomannut, että monissa sinun profetioistasi ovat samanlaisia niihin verrattuna, joita profeetta Muhammed sai, ja Jeesus sai (rauha olkoon heidän kanssaan). Onko Jumala (Jehova tai Allah) koskaan maininnut häntä sinulle?

7- Oletko tehnyt yhtään ihmettä?

8- Onko sinulle kerrottu, mitä tehdä sinun kansasi puolesta? (esim. rukouksia, paastoamista jne.)

Toivottavasti kuulen sinusta pian. Adam XXXX, Liverpool, Englanti

Lähetä minulle sähköpostia XXXXX@yahoo.co.uk

Seuraavassa ovat Näyt ja Herran Sana, vastauksena tähän sähköpostiin.

Näky:

Herra näytti minulle kaksi riviä ihmisiä kasvot vastakkain niin pitkälle kuin silmä pystyi näkemään. Heillä erotti toisistaan 10 - 12 jalan välimatka. Kaikilla näillä ihmisillä oli päällään tummat vaatteet. Katsoessani, ihmiset vasemmassa rivissä muuttuivat luurangoiksi ja heidän päänsä tai pääkallonsa alkoivat putoamaan pois yksitellen toistensa jälkeen niin pitkälle kuin pystyin näkemää vasenta ihmisriviä. Se näytti melkein kuin dominoilmiöltä, mutta nämä pääkallot eivät koskettaneet toisiaan. Ja jokainen henkilö, joka oli kalloja vastapäätä, vain katseli kun pääkallot putosivat maahan heidän edessään.

Näky:

Sitten Herra näytti minulle kaksi soikeaa ruumisarkkua, joista kumpikin olivat jonkinlaisella jalustalla, jota peitti oranssi huopa tai kangas. Kumpikin ruumisarkku oli omalla avoimella hautapaikallaan. Ensin luulin, että siinä oli vain kaksi ruumisarkkua, mutta kun katsoin, se tuli ilmeiseksi että siinä oli muita näiden kahden vieressä, jotka ensiksi näin. Kun minua siirrettiin enemmän taaksepäin, voin nähdä noin 50 - 60 ruumisarkkua tai hautapaikkaa vierekkäin muodostaen suuren ympyrän ja jokainen ruumisarkku näytti samanlaiselta kuin sen vieressä oleva ja jokaisessa oli oranssi peite jalustan päällä.

Näky:

Sitten Herra näytti minulle näyn nuoren miehen, jonka kasvojensa/päänsä päällä oli tämä valkoinen riepu, joten hän ei pystynyt näkemään.

Profetia Espanjaksi:

Carbón (Espanjan sana - hiili, kivihiili), Carbón, kaikki on Carbón. Kaikki on mustaa niin kuin Carbón. Kyllä Minun poikani, kaikki on Carbón. Kuinka menee, kuinka menee, Minun poikani? Kyllä, kuinka menee?

Kielet:

Espanja:

Reymundo, Reymundo, Reymundo, Minä kuulen sinua. Minä näen sinut. Minä kosketan sinua. Sinä kysyt minulta kys... Sinä kysyt minulta...

Englanti:

Kysymyksiä etsimässä vastauksiin asioihin, joita te ette ymmärrä.

Kerro tälle miehelle, "Kerran hän oli elossa, nyt hän on kuollut."

Kerro hänelle rakkaudella. Kerro hänelle, että Herran asiat ovat vaikeita ymmärtää, vaikeita käsittää ja monta kertaa vaikeita arvostaa.

Sakset, jotka leikkasivat ennen hänen hiuksensa tulevat palaamaan. Kerran ne leikkasivat asioita, jotka kuuluivat Jumalalle. Ne pysyvät paholaisen kanssa.

Siellä oli kerran mies. Hän halusi olla kuin Jumala. Hän teki parhaansa. Hän matki Jumalan asioita. Hän tutki - opiskeli. Hän halusi olla kuin Jumala. Hän alkoi johtamaan ihmisiä. Hänen aikeensa olivat kunniallisia, mutta hänen filosofiansa oli väärä. Hän johti ja hän johti ja hän johti kunnes hän kuoli, mutta hänen opetuksensa jatkuivat hänen kuolemansa jälkeen. Siellä oli muita, jotka käyttivät hänen opetuksiaan omaksi edukseen. Jotkut sanovat, väärää tarkoituksia varten. Jotkut sanovat, oikeita tarkoituksia varten.

Sen ei ole väliä, sillä maailmassa on ainoastaan Yksi Jumala. Hän on Jehova, Pojan Jeesuksen Kristuksen Nasaretilaisen ja Pyhän Hengen kanssa. Jos te olette etsimässä Jumalaa, Ainoaa Jumalaa, Totuudellista Jumalaa, teidän täytyy etsiä Jeesusta Kristusta Nasaretilaista – Yksinkertaisesti laitettuna, Yksinkertaisesti sanottuna, kaikki asian ytimeen. Isä, Jeesus Kristus, ja Pyhä Henki Rakastavat koko ihmiskuntaa, mutta siellä on joitakin asioita, joita Herra ei Rakasta - tottelemattomuus – Todellisen Jumalan Totuuden Sanan hylkääminen.

Hän on ilmoittanut tätä tuhansien vuosien ajan. Hän aloitti Aabrahamin kanssa. Hän valitsi uskon miehen, joka oli etsimässä Totuutta. Aabrahamista se jatkui alaspäin kaikkien hänen perheensä jäsenten kautta. Jotkut olivat hyviä, jotkut olivat pahoja, jotkut eivät välittäneet, mutta tämän suhteen kautta mikä Minulla oli tämän miehen kanssa, tuli tämä ryhmä ihmisiä, joita te kutsutte Juutalaisiksi, Israelilaisiksi, joiden kanssa on ollut monimutkainen Rakkaus suhde. Herra on korjannut ja korjannut ja korjannut ja tulee korjaamaan uudestaan.

Alusta lähtien siellä on ollut monia uskontoja, monia jumalia, mutta niin kuin sanoin alussa, - siellä on Ainoastaan Yksi Jumala, Yksi Todellinen Jumala. Jos te haluatte mennä Taivaaseen – te seuraatte Jeesusta Kristusta Nasaretilaista koko sydämellänne, mielellänne ja sielullanne.

Te uskotte löytäneenne joitakin vastauksia käyttämällä ihmisen tietämystä. Te ette ole löytäneet mitään, jos te ette ole löytäneet Jeesusta Kristusta Nasaretilaista. Sillä Hänen kauttansa te löydätte Minut, Isän Jehovan! Minä olen toiminut maailman kanssa hyvin ankarasti ajoittain, hyvin Rakastavasti toisina aikoina sillä Minä tiedän Totuuden – koko Totuuden – ja en mitään muuta kuin Totuuden. Ja Minä korjaan ja Minä kuritan sitä, mikä on Minun. Ja kuitenkin, Minä olen antanut teille vapaan tahdon joko seurata Minua tai ei,

valinta on teidän. Joko te seuraatte Saatanaa, paholaista tai millä nimellä tahdotte kutsua teidän uskontoanne, teidän kirkkoanne, teidän teologiaanne, teidän tiedettänne. Minä annan teidän elää hänen kanssaan, kaikkien hänen sääntöjensä ja ohjeittensa mukaan, jotka hän asettaa teidän päällenne, tai te voitte elää Minun kanssani. Te voitte valita! Minä tarjoan teille yhtä elämäntapaa ja hän tulee tarjoamaan teille toista, mutta kun te olette kuolleet, Minä tulen tarjoamaan teidän hengellenne toisenlaista elämää ja paholainen ei voi tarjota teille mitään. Koska hän tulee olemaan samassa ansassa, missä hän on nyt. Ei missään, menossa ei minnekään, olemalla ei kukaan.

Minä rakastan teitä Minun Lapseni. Minä kerron teille Rakkaudella. Minä kerron teille Jumalan Kostolla. Minä kerron teille jokaisella mahdollisella tavalla: älkää etsikö profeettoja, älkää etsikö tapoja, teologioita, tapoja joita ihminen on rakentanut, tavoilla jotka sopivat hänelle. Kun te rukoilette Herraa Jehovaa, te rukoilette Jeesusta Kristusta Nasaretilaista, te rukoilette Pyhää Henkeä. Meillä on Voima. Meillä on Rakkaus. Meillä on Rauha. Me suojelemme sen, mikä on meidän. Jos te teette mitään tämän lisäksi, te olette väärällä tiellä, seuraamassa ihmisten teitä. Sillä jos te haluatte seurata Jumalaa, teidän täytyy seurata Jumalaa. Vaikka te ette ymmärtäisi Hänen ohjeitaan, vaikka te tunnette olevanne ajoittain eksyksissä, teillä täytyy olla uskoa, teidän täytyy luottaa. Sillä Herralla Jehovalla, Herralla Jeesuksella Kristuksella, Herralla Pyhällä Hengellä on kaikki hallinnassa: ennen elämää, elämän aikana, ja elämän jälkeen – täydellinen hallinta.

Nämä pienet filosofiat, nämä pienet uskonnot, joita pienet mielet ovat muodostaneet – eivät vie teitä minnekään, paitsi teidän mestarinne paholaisen luokse. Siellä ei ole muuta tapaa kertoa teille, paitsi totuus. Jotkut teistä tulevat vihaiseksi, mutta silläkään ei ole mitään väliä. Sillä Minä olen hallitsemassa kaikkea ja Minä tarkoitan kaikkea. Minä tulen erottamaan hyvän pahasta. Minä laitan tuon pahan yhteen paikkaan ja laitan hyvät toiseen paikkaan. Jos te pidätte siitä tai ette, sen ei ole väliä, koska Minä olen Jumala ja te olette Minun Luomistyöni. Se kuulostaa kovalta, eikö, mutta se on totuus. Me tiedämme, mikä on oikein ja Me teemme sitä mikä on oikein. Ihminen on ollut sekaisin melkein alusta asti.

Joten kuunnelkaa Minun Sanojani, Minun Lapseni, Minä en välitä miksi te kutsutte itseänne. Minä en välitä minkä opin mukaan te menette. Mutta tehdään yksi asia selväksi – te seuraatte Jeesusta Kristusta Nasaretilaista ja te tulette löytämään Jehova Jumalan, Pyhän Hengen Voiman kautta ja kaikki tulee menemään hyvin. Ei ole väliä, jos te kuolette tai elätte tällä planeetalla, koska Minä hallitsen kaikkea sitä ennen, sen aikana ja sen jälkeen, ja Minä katson sen perään mikä kuuluu Minulle. Ymmärrättekö Minun Sanomani?

Niin kuin Minä sanoj, "Älkää seuratko profeettoja. Älkää seuratko evankelistoja. Älkää seuratko pastoreita. Älkää seuratko maailmankatsomuksia. Etsikää Jumalaa, Jehovaa, Jeesusta Kristusta ja Pyhää Henkeä. Ja Minä tulen huolehtimaan lopusta."

Minä voisin puhua teidän kanssanne Silmästä silmään, varmasti ja suoraan niin kuin Isä katsoo Hänen Poikaansa, ja Minä voin katsoa teitä niin kuin Isä katsoo Hänen vastasyntyntä lastansa Rakastavin Silmin, toiveikkain Silmin, että te ymmärtäisitte Hänen Rakastavat Sanansa. Mutta älkää väärin ymmärtäkö teidän Jumalaanne Jehovaa, sillä Hän on kaikkietävä, kaikki vanhurskas Hänen Poikansa Jeesuksen Kristuksen Nasaretilaisen ja Pyhän Hengen kanssa. Jos te haluatte kääntyä, kääntykää siihen, mikä

on vanhurskasta, mikä on suoraa, mikä on Rakastavaa ja te tulette olemaan OK. Niin, Reymundo, tämä on vastaus sinun sähköpostiisi.

Minä haluan kertoa teille vielä yhden asian; Me aiomme lähteä liikkeelle, Me tulemme järkyttämään, Me tulemme ravistamaan tämän planeetan Minun Sanallani. Tulitikku tulee iskemään taivasta ja sytyttämään taivaan tuleen. Monet tulevat kaatumaan, monet tulevat itkemään, monet tulevat löytämään Jumalan. Tee niin kuin Minä sanon ja kaikki tulee menemään asian ytimeen. Muistakaa, te olette Herran Käsissä Pyhän Hengen Voimalla, Jeesuksen Kristuksen Nasaretilaisen Voimalla, Jehovan Voimalla – kaikki tulee tapahtumaan Minun Suunnitelmani mukaan. Olkoon niin! Olkoon niin! Olkoon niin! (loppu)

1691. Profetia - Raymond Aguilera 14. Elokuuta 2002 klo 22:52 Espanjaksi.

Espanjaksi:

Se olen Minä, poika! Se olen, Minä! Kiirehdi, kirjoita mitä Minä kerron sinulle tarkasti! Kyllä, siellä hän on – musta mies. Tuolla hän on! Juuri nyt, hän on etsimässä paholaisen asioita, paholaisen liekillä. Tässä on yksityiskohta, jonka haluan kertoa sinulle. Kyllä, kyllä! Hän tulee etsimään miestä Espanjan hallituksesta, jotta tämä voisi auttaa häntä. Tämä mies tulee muuttamaan sen, miten hän ajattelee. Hän aikoo ajatella, kuinka laki voisi auttaa häntä. Kyllä. Mutta nyt, hän on ainoastaan etsimässä tapoja, paholaisen tapoja. Tällä Espanjalaisella miehellä, on rahaa, hänellä on apua, hänellä on kaikkea mitä tämä värillinen mies tarvitsee.

Yhtenä päivänä se tulee satamaan. Siellä tulee olemaan myrsky – paholaisen myrsky tulee auttamaan häntä. Siellä on monia asioita, jotka tulevat tuhoutumaan. Kaikella mitä tapahtuu, tämä värillinen mies, tulee asettamaan kätensä auttamaan ihmisiä kaikessa mitä he tarvitsevat. Siellä tulee olemaan ihmisiä, jotka tulevat hukkumaan kaikesta vedestä. Talot tulevat kaatumaan. Tämä värillinen mies tulee auttamaan ihmisiä, ja tällä tavalla sota tulee alkamaan Kristittyjen kanssa. Sillä nämä ihmiset tulevat uskomaan, että tämä värillinen mies on enkeli, mutta hän on paholaisen enkeli. Mutta ihmiset eivät tiedä tätä.

Kyllä, Reymundo, se on alkanut, värillisen miehen asiat Espanjasta kotoisin olevan miehen kanssa. Mutta katso – siellä tulee olemaan toinen myrsky ja tämä myrsky tulee olemaan rahasta. Sillä paljon rahaa tulee putoamaan hänelle ja tällä rahalla hän aikoo saada voiman liikuttaa "país":in (voi olla – maa, valtio, maa-alue, tai kotimaa), paholaisen "país":in.

Kyllä, kirjoita se. Kirjoita se kaikki! Se on saapunut, paholaisen liekki, mutta sinun Isäsi Enkelit ovat saapuneet. Enkelit jotka tulevat suojelemaan kaiken sen mikä on Minun. Kiirehdi, kirjoita se, kirjoita se kaikki! Sillä täältä tulee värillisen miehen liekki. Oh, hän on hyvin paha. Mutta hän uskoo olevansa kuin enkeli. Mutta se ei ole tärkeää, sillä Minä tulen korjaamaan kaiken Jumalan tavalla. Kyllä, Minun poikani, täältä tulee rahan myrsky, veden myrsky. Kyllä, täältä tulee värillisen miehen voima. Kiirehdi, kirjoita sinun Isäsi Sanat. (loppu)

Myöhemmin:

Kyllä, Reymundo, kaikki tulee tapahtumaan Kongossa, niin Kongossa - kaikki - Sanoista. Yksityiskohtaisen tarkasti!

1692. Profetia - Raymond Aguilera 14. Elokuuta 2002 klo 23:07.

Minä olen, Minä olen mitä te näette! Mitä olen mitä te kosketatte! Minä olen kaikki! Muistakaa mitä kerroin teille vuosia sitten tästä tähdestä. Tämä tähti, joka tulee näkymään ympäri maailman. Se on tulossa lähemmäksi ja lähemmäksi päivä päivältä. Törmäyksen kohde tulee olemaan Välimeri. Kyllä, Reymundo, törmäyksen kohde tulee olemaan Välimeri. Ihmiset ajattelevat, että he tietävät, "kuinka ja koska" mutta todellisuudessa "kuinka ja koska", on Herran, Jeesuksen Kristuksen Nasaretilaisen hallinnassa.

Ihmiset Euroopassa ovat edelleen pahoja ajattelutavaltaan. He väittävät etsivänsä Herraa Jeesusta Kristusta Nasaretilaista, mutta oikeasti he eivät välitä. He etsivät ihmisen asioita. He etsivät valtaa. Mutta Valta on Herran Käsissä, se aina on, se tulee aina olemaan. Mutta katsokaa, siellä tulee olemaan ajan hetki, jolloin taivas tulee olemaan punainen. Ihmiset tulevat ajattelemaan, että tämä on maailman loppu, mutta todellisuudessa se tulee olemaan ajan hetki, jolloin taistelu alkaa Saatanan armeijan ja Minun Armeijani välillä. Ihmiset tulevat kuolemaan, ihmiset tulet etsimään Isää Jehovaa, Jeesusta Kristusta ja Pyhää Henkeä. He tulevat rukoilemaan ja he tulevat rukoilemaan. He tulevat tajuamaan kuinka syntisiä he ovat ja kuinka paljon he tarvitsevat Isää Jehovaa, Jeesusta Kristusta ja Pyhää Henkeä. Minä kerron ihmisille ja Minä kerron ihmisille ja Minä kerron ihmisille, mutta he eivät kuuntele? Mutta ei! He ovat liian kiireisiä! He ovat liian kiireisiä ostamassa tätä asiaa, valloittamassa tätä asiaa, aloittamassa tätä uutta yritystä, etsimässä tätä uutta järjestystä. Olkoon niin! Olkoon niin!

Mutta muistakaa, kun tähti iskee Välimereen ja taivas muuttuu punaiseksi, kun näette ihmisten ruumiitten makaavan kaduilla haukkomassa ilmaa – muistakaa Jehovan Sanat. Minä varoitin teitä ja Minä varoitin teitä ja Minä varoitin teitä. Etsikää Minun Poikaani Jeesusta Kristusta Nasaretilaista. Pyhän Hengen Voiman kautta te tulette löytämään Isän. Kyllä! Olkoon niin! Olkoon niin! Olkoon niin! (loppu)

1693. Profetia - Raymond Aguilera 19. Elokuuta 2002 klo 00:25 Espanjaksi.

Se olen Minä! Se olen Minä! Se olen Minä, Minun poikani. (Voi myös olla Minä olen, Minä olen, Minä olen, Minun poikani.) Kyllä, se on saapunut. Liekki on saapunut – Minun Sydämeni Liekki. Kyllä, se on saapunut. Oh, oh, oh, miksi, miksi ihmiset eivät kuuntele Minua? Minä kerroin heille, Minä kerron heille, ja Minä kerron heille ja he ovat kuuroja. Kyllä – Minä haluan pelastaa heidät Minun Sydämelläni, Minun Pojallani, Minun Pyhällä Hengelläni. Mutta he eivät kuule Minua. Oh, oh – mitä Minä voin tehdä? Sillä täältä tulee

loppu. Minä tiedän, Minä tiedän kaiken – Minä tiedän kaiken, Minun poikani – Minä tiedän kaiken! Mutta katso – se tulee tapahtumaan nopeasti. Kaikki tulee tapahtumaan yhtenä päivänä sinun Jumalasi Voimalla, kaiken sen Voimalla mikä on hyvää. Se on saapunut, loppu. Kaikki mikä tapahtuu, tulee kaatumaan niiden ihmisten päälle, jotka eivät tahdo nähdä. Jotka eivät tahdo kuulla. Jotka eivät tahdo rukoilla. Jotka eivät tahdo syödä Ehtoollista. Kyllä – täältä tulee pahuuden pahuus. Minä haluan suojella heidät.

Kyllä - kuule Minua, maailma! Täältä tulee kaikki, mitä olen kertonut teille vuosien ja vuosien ajan. Täältä tulee mies, joka on paha paholaisen liekillä. Mutta Minä tulen suojelemaan vain sen, mikä on Minun. Ne, jotka kuuntelevat Minua. Ne, jotka rukoilevat. Ne, jotka suojelevat (tai huolehtivat) niitä asioita, jotka ovat Minut. Kiirehtikää – avatkaa silmänne, avatkaa korvanne sillä täältä tulee paholaisen liekki - karhu. Kyllä, karhu! Täältä tulee karhu, sillä Karhu haluaa komentaa koko maailmaa. Kyllä – siellä on karhu. Mutta katsokaa – Minä tulen korjaamaan karhun. Minä tulen korjaamaan paholaisen. Mutta siellä on monia, jotka tulevat kärsimään. Siellä on monia, jotka tulevat kuolemaan, koska he eivät avanneet silmiään, korviaan, henkeään, sydämiään.

Kyllä – mikä häpeä! Mikä häpeä, sillä Minä kerroin heille ja kerroin heille ja kerroin heille – ja he eivät halunneet kuunnella. Oh, oh sillä mitä on, sillä mitä on – se tulee tapahtumaan. Se tulee tapahtumaan – Jumalan Käsi, Jumalan Sana, Jumalan Sana Pojan Jeesuksen kanssa, ja Pyhän Hengen kanssa. Kyllä – Liekin aika on saapunut nenienne eteen.

1694. Profetia - Raymond Aguilera 19. Elokuuta 2002 klo 00:38.

Kyllä, Reymundo, siellä on mies tutkimassa Profetioita. Hän on etsimässä virheitä. Hän etsii keinoja saada sinut näyttämään huonolta. Hän yrittää oikein kovasti. Tämän miehen ongelma on; - hän ei halua kohdata totuutta. Ja Minä kerron teille juuri nyt tällä minuutilla, hän ei tule löytämään mitään väärää. Mutta siellä on niin paljon vihaa ja niin paljon ennakoasennetta tässä miehessä, että hän tulee vääntämään jotakin ja laittaa jotakin sinne, mitä siellä ei ole. Ja hän tulee pyörittämään sitä ympäri mielessään uudestaan ja uudestaan, kunnes hän on vakuuttanut itsensä, että se on väärin. Tämä tulee antamaan hänelle syyn elämiseen, koska hän ei voi uskoa todellista Jumalan Sanaa. Hänessä on liian paljon maailmaa sisällä itsessään. Hän on omavanhurskas. Hän on turhamainen. Juuri nyt hän on tutkimassa ja tutkimassa Profetioita tiheäkämpaisella kammalla. Etsimässä kaikkea ja mitä tahansa todistaakseen tyhjäksi Minun Sanani. Hän uskoo, että hän on tekemässä Minulle palveluksen. Olkoon niin! Olkoon niin!

Muistakaa Minun Sanani: Ne, jotka eivät ole Minun puolellani, ovat Minua vastaan. Ja Minä korjaan sen, mikä ei ole Minun kanssani. Muistakaa Minun Sanani: Jumalan Kosto, Jumalan Viha. Tämä kyseinen mies on vaihtamassa puolia. Hän työskentelee paholaisen kanssa, ajatellen työskentelevänsä Jumalalle, Jeesukselle Kristukselle ja Pyhälle Hengelle. Pahuus on sisäsiitetty Kristuksen Ruumiiseen ihmisistä, jotka ovat kontrolloivia. Ihmisistä, jotka ovat tottelemattomia Jumalan Sanalle. He osoittavat ja valitsevat, he hyppivät sieltä tänne Raamatussa. Heillä on heidän omat agendansa, heidän omat

kohteensa. Heidän omat palvelutehtävät. He eivät ole etsimässä Jumalaa. He ovat etsimässä tappeluja. He ovat etsimässä taisteluita. He haluavat todistaa olevansa niin suurempia, niin tietävämpiä Jumalan Sanassa, että he ovat leikkaamassa heidän kurkkujaan.

Tämä on yksi niistä syistä, miksi Jeesus Kristus Nasaretilainen puhui vertauksin, koska siellä on monia tämänkaltaisia ihmisiä. Ainoastaan ne, joilla on Jumalan Henki, voivat ymmärtää Jumalan Sanaa. Vertaukset ovat vanhurskaita; ovat Jumalan Sanoja; ainoastaan tarkoitettu Jumalan ihmisille. Maailman ihmiset ovat sekaisin. He haluavat kaiken yksinkertaisena. Yksinkertaisesti sanottuna, he tarvitsevat Pyhää Henkeä tulkitsemaan näitä vertauksia. Jokaisella Vertauksella, jonka Minä olen antanut sinulle, Reymundo, on sen oma erityinen merkityksensä. Joillakin on useita merkityksiä, mutta tämä on se mikä tekee tämän kaltaiset ihmiset vihaiseksi. Koska heillä ei ole Jumalan Henkeä ja he eivät tule koskaan ymmärtämään näitä Vertauksia. Vaikka sinä antaisit heille vastauksen, he eivät silti tulisi näkemään sitä! Koska he ovat sokeita, te voitte lukea heistä Raamatusta.

Ihmisillä on suomet silmiensä päällä. Te voitte iskeä heidät nurin Jumalan Sanalla; ja se ei tulisi hätkähdyttää heitä. He eivät tule koskaan näkemään sitä ja mitä enemmän he eivät pysty näkemään, sitä vihaisemmaksi he tulevat. Vihamielisyys on paholaisen asioita. Paholainen vihaa kaikkea sitä, mikä on Jeesuksesta Kristuksesta Nasaretilaisesta, Pyhästä Hengestä, Jehovasta Jumalasta. Viha synnyttää vihaa. Olkoon niin! Olkoon niin!

Kyllä, Reymundo, nuo olivat Minun Sanojani, jotka Minä olin sanonut sinulle; Hitler oli paholaisen susi. Hitler oli paholaisen pyrstö. Kyllä, Reymundo, nämä olivat Minun Sanojani. Kirjoita kaikki ylös oikein, tarkasti. Hitler teki mitä paholainen halusi, mutta sinä tiedät mitä tapahtui Hitlerille ja sinä tiedät mitä tapahtui Saksalaisille ihmisille. Ne, jotka kulkevat väärää polkua tulevat ennemmin tai myöhemmin kohtaamaan Minun Polkuni. Ja Minä korjaan kaiken sen, mikä korjaamista tarvitsee.

Monet ihmiset uskovat, että jotkut näistä sotilaista, jotka suojelivat, vartioivat näitä Juutalaisia ihmisiä keskitysleireillä – pääsivät pakoon. Että he olivat vain seuraamassa määräyksiä. Mutta muistakaa, Minä tiedän mitä oli heidän sydämissään. Minä tunnen jokaisen yksittäisen hiuksen heidän päänsä päältä. Ja Minä tulen korjaamaan heidät. En ainoastaan tässä maailmassa, vaan myös tulevassa elämässä. Kosto on Minun sanoo Herra. Muista Reymundo, paholaisen asiat, Minä korjaan. Minun asiani, Minä pelastan ja vien Taivaaseen kanssani. Olkoon niin! Olkoon niin! Olkoon niin! Muistakaa, Minä näen kaiken. Minä korjaan kaiken, eilen, tänään ja huomenna. (loppu)

1695. Profetia - Raymond Aguilera 27. Elokuuta 2002 klo 23:25.

Kuinka sinulla menee Minun poikani? Kuinka menee? Minä kuulin sinua, kun olit rukoilemassa. Kyllä, Minä kuulin kaiken. Minä näen kaiken. Minä luen sinun sydämesi, mielesi, kaiken mitä sinulla on. Minä tunnen eilisen, tämän päivän ja huomisen. Mutta

katso, Raamatun asiat ovat varmoja. Kaikki mitä tapahtui, ja Minä tiesin mitä oli tapahtumassa. Sama asia koskee tätä päivää, asioita jotka tulevat tapahtumaa, huomenna, tänään. Minä tiedän! Niin kuin sanoin sinulle – Minä tiedän huomisen asiat myös - tarkasti! Minä TIEDÄN kaiken – Minä tiedän kaiken ennen kuin se tapahtuu. Tiedätkö miksi? Koska Minä olen Jumala! Minä tein kaiken Minun Poikani kanssa, Pyhän Hengen kanssa.

Se antaa Minulle Kyyneleitä, kun Minä näen kaikkien ihmisten synnit koko maailmassa. Mutta täältä tulee päivä, jolloin Minä tulen korjaamaan kaiken tarkasti. Ihmiset ovat nukuksissa, mutta täältä tulee se päivä. Merkitkää se pattereihinne, sillä siellä tulee olemaan kuuma. Kyllä! Merkitkää se! Sillä teidän patterinne tulevat kuumiksi maailman kaikissa paikoissa. Kyllä, täältä se tulee asian ytimeen, Jumalan asiat. Ihmiset uskovat moniin jumaliin, erilaisilla tavoilla (teillä), mutta Minä kerron teille tarkasti asian ytimeen – että siellä on ainoastaan YKSI JUMALA, Pojan Jeesuksen kanssa, Pyhän Hengen kanssa, ja kaikki on Minun Käsissäni. Kyllä, Reymundo. Kaikki on Minun Käsissäni!

Minä pidän tavasta, asioista joita sinä olet tekemässä. Minä tiedän, että sinulla on huolia, mutta Minä tulen korjaamaan kaiken asian ytimeen. Täältä tulee myrsky. Täältä tulee maanjäristys. Täältä tulee pommi. Täältä tulee Jumalan Käsi. Kyllä, Reymundo, asian ytimeen! Kaikki tulee tapahtumaan asian ytimeen. Yhtenä päivänä nopeasti! Sitten ihmiset tulevat tietämään, että siellä on Yksi Jumala, joka tulee korjaamaan kaiken Pojan kanssa, Pyhän Hengen kanssa. Ja loput, jotka uskovat muihin jumaliin – tulevat olemaan peloissaan. Sillä Minä aion iskeä heitä Minun Kädelläni. Nopeasti ja asian ytimeen! Kyllä, Reymundo. Minä kerron teille ja Minä kerron teille ja Minä kerron teille, sillä Minä haluan ihmisten avaavan silmänsä, ja korvansa. Sillä Minun Pojallani on kaikki valmiina. Olen antanut sinulle useita päivämääriä ja täältä tulevat ne päivät, jotka olen antanut sinulle aiemmin.

Kiirehdi (tule nyt), nuku, Minä tulen kertomaan sinulle enemmän tulevina päivinä. Minun Rakkaudellani, Minä tulen näkemään sinut toisena päivänä. Lepää Minun poikani. Loppu on saapunut. Maailman kaiken loppu, tarkasti. (loppu)

1696. Näky - Raymond Aguilera 30. Elokuuta 2002.

Herra antoi minulle näyssä tumman lehden, jossa valkoiset suonet kulkivat läpi lehden. Sitten lehti muuttui kokonaan valkoiseksi lehdeksi

Myöhemmin Herra antoi minulle nimen ja sanoi, "Iän" on tämä lehti.

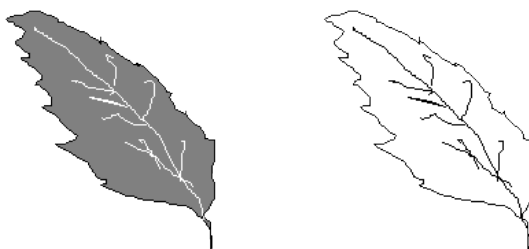

1697. Tapahtuma - Raymond Aguilera 5. Syyskuuta 2002 klo 15:12.

Tämä Tapahtuma tapahtui rukouksen aikana.

Kirje sähköpostilistalle:

Hei Veljet ja Sisaret,

Olen pyytämässä rukouksia, koska suunnittelen asettavani TV-mainoksia Kristilliselle Televisionasemalle täällä San Franciscon lahden alueella. Suunnittelen käyttäväni taloni korjaamisesta jääneitä varoja tähän. Ne eivät ole paljon, mutta tunnen Herran johdattavan tähän suuntaan. Jos kukaan teistä haluaisi auttaa, ottakaa tämä rukouksiinne myös. Herra käski minua asettamaan TV mainokset LA alueella, joten ehkä Herra aikoo antaa San Franciscon Lahden alueelle yhden mahdollisuuden lisää.

Rukous:

Kirjoittaessani tätä sähköpostia, soitin Carlille ja me rukoilimme sen puolesta ja Herra sanoi, "Tee se ja katso se."

teidän Kristuksessa, ray

Katso TV mainokset:

-----Original Message-----

From: Reymundo Aguilera [mailto:ray@ourjesus.com]

Sent: Tuesday, September 10, 2002 12:09 PM

To: XXXXXXXX

Subject: RE: :15 mainospaikan ostaminen The Total Living Network:lta

Hei XXXX,

Voitte katsoa TV mainokset täältä:

<http://prophecy.org/test2.htm>

toinen TV mainos täällä:

<http://prophecy.org/test3.htm>

Kolmas TV mainos on oikealla puolella täällä <http://prophecy.org> (ilman tekstiä vasemmalla puolella)

Antakaa minulle tieto, mihinkä lähettää Videonauha, jossa TV mainos on.

teidän Kristuksessa, ray

Vastaus Kristilliseltä Televisiokanavalta, "Total Living Network":

-----Original Message-----

From: XXXXXX@tln.com]

Sent: Tuesday, September 10, 2002 1:45 PM

To: Reymundo Aguilera

Subject: RE: : 15 mainospaikan ostaminen The Total Living Network:lta

Hyvää iltapäivää Ray,

En ollut saanut puhelinviestiäsi, ja kiitos nopeasta vastauksestasi.

Niin kuin mainitsin, meidän ohjelmamme käyvät läpi hyväksyntäprosessin teknisen ja sisällön laadun puolesta, ennen kuin sopimus tehdään.

Olen antanut alla mainitut mainospaikat hyväksyntäkomitealle, tätä prosessia varten.

Minulle on annettu tietää, että vastaus on kielteinen sisällön takia. Sen tähden, minun täytyy hylätä teidän pyyntönne saada aikaa meidän kanavaltamme.

Jumalan siunausta teille,

ja Monia jatkuvia siunauksia

XXXXXXXXXX

Myyntipäällikkö

tln, The Total Living Network

[1698. Profetia - Raymond Aguilera 13. Syyskuuta 2002 klo 19:39.](#)

Kielet:

Englanniksi:

Siellä tulee olemaan aika, jolloin jokaisen täytyy tehdä päätös. Pitäisikö heidän tehdä syntiä vai olla tekemättä syntiä. Pitäisikö heidän tappaa. Pitäisikö heidän pelastaa. Pitäisikö heidän tuhota. Pitäisikö heidän rakastaa. Kaikki nämä päätökset tulevat jokaisen eteen.

Nämä miehet, jotka lensivät lentokoneet näihin rakennuksiin, uskoivat aatteeseen. Tämä aate oli väärä! Tämä aate oli saatanallinen. On olemassa käsky: "Älä tapa!" Nämä miehet olivat tietoisia tästä tosiasiasta siitä ajasta lähtien kun he olivat pieniä, siihen asti kun he olivat kasvaneet aikuisiksi, mutta silti ehdollistamisen kautta, ihmisten tapojen kautta, pahuus levisi heidän sieluunsa, heidän mieleensä, heidän ruumiiseensa. Ihmiset uskovat, että he voivat tappaa ja tuhota ja saada palkkion. Palkkio on tuomio. Tuomio tarkoittaa, että siellä tulee olemaan, tai että siellä oli syy ja seuraus. Tämä seuraus tulee olemaan joko hyvä, tai tämä seuraus tulee olemaan paha. Nämä miehet, tällä sekunnilla, ovat hengellisessä maailmassa katumassa jokaista sekuntia, jonka he ovat koskaan eläneet. He puhuivat jihadista.

Herra Jeesus Kristus, Herra Jehova, Herra Pyhä Henki; Me sanomme, "Kosto on Minun! - Silmä silmästä, hammas hampaasta – tämä on Raamatussa. Raamattu sanoo myös, "Rakastakaa lähimmäistänne niin kuin itseänne." Kumpi on voimakkaampi lausunto? Rakastakaa vihollistanne tai tappakaa vihollistanne? Joko te seuraatte Saatanaa tai te seuraatte Herraa Jeesusta Kristusta Nasaretilaista.

Nämä terrorismin teot ovat hölmöjä, ovat typeriä, ovat Saatanallisia. Olitte te sitten alistettuja. Olitte te sitten masentuneita. Olitte te sitten vihaisia. Siellä on tapoja ratkaista tämän kaltaiset konfliktit itsessänne. Katsokaa Jeesukseen Kristukseen Nasaretilaiseen. Katsokaa Pyhään Henkeen. Katsokaa teidän Isäänne Jehovaan. Me olemme nähneet monia, monia, monia terrorismitekoja satojen ja satojen vuosien aikana. Jotkut Me olemme pysäyttäneet. Jotkut Me olemme antaneet mennä päätökseen. Syyt miksi, eivät ole tärkeitä. TOTUUS on, siellä on Saatana, siellä on Jumala Jehova, Jeesus Kristus ja Pyhä Henki.

Siellä tulee olemaan enemmän kuolemaa ja Saatana tulee voittamaan lisää sieluja. Enemmän Kristittyjä tulee kuolemaan. Me olemme lähestymässä tämän maailman loppua. Islamilaiset valtiot tulevat kärsimään. He ovat seuraamassa väärää tietä. He ovat kohdistamassa nenänsä asioihin, jotka he tietävät olevan väärin, mutta silti, he ovat niin sokeita, he ovat niin keskittyneet seuraamaan paholaista kuiluun asti. He tulevat juoksemaan ja hyppäämään kuiluun hymy heidän kasvoillaan.

Viha ei ole Jumalasta. Rukous on Jumalan kieli, mutta te voitte osoittaa rukouksenne demoneille. Te voitte rukoilla muita jumalia. Te voitte rukoilla Jeesusta Kristusta Nasaretilaista. Teillä on monia vaihtoehtoja, mutta lopullinen tuomio on Jeesuksen Kristuksen, Jehovan ja Pyhän Hengen. Rakastakaa naapurianne niin kuin itseänne. Se ei ole kovin ankara lausunto, mutta silti elämän synti on voimakas. Elämän synti on tappava; se on suoraan osoitettuna, kuiluun. Paholainen on tulossa suunnattoman hermostuneeksi. Niin kuin olen kertonut teille aiemmin, hän tietää loppunsa olevan edessään. Hän aikoo ottaa mukaansa niin monta ihmistä kuin hän pystyy. Paikkaan, josta kukaan ei voi lähteä pois.

Katsokaa Jumalaan, ja Minä tarkoitan Jeesusta Kristusta Nasaretilaista, Jehovaa ja Pyhää Henkeä. Sillä Pelastus on siellä. Rakkaus on siellä. Rauha on siellä. Ei ole mitään väärää puolustaa itseään, mutta syyt miksi te olette puolustamassa itseänne, ovat yhtä tärkeitä. Jos te olette osoittamassa nenänne, henkenne, silmänne, kaikki mitä teillä on kohti Jumalan vanhurskautta. Ja Minä sanon yhä uudestaan, Jeesuksen Kristuksen Nasaretilaisen, ja Pyhän Hengen ja Jehovan, koska siellä ulkona on monia jumalia. Muut tulevat johtamaan teidät väärälle tielle. Muistakaa, jumala Rakastaa teitä. Jumala Loi teidät. Jumala tulee Suojelemaan teidät.

Muistakaa, että paholainen tulee tuhoamaan teidät, ei tässä elämässä, vaan iankaikkisesti. Ajatelkaa! Tehkää toisille niin kuin haluatte heidän tekevän teille. Mutta muistakaa, Minun Ruumiini voi, tahtoo ja tulee puolustamaan itseään sen puolesta, mikä on Oikein, mikä on Totuus. Silmä silmästä, hammas hampaasta voidaan soveltaa Herraan Jeesukseen Kristukseen Nasaretilaiseen. Se voidaan soveltaa Saatanaan. Ei ole mitään väärää taistella vanhurskauden puolesta. Suojellakseen laumaa, mutta oikean pitää olla

keskittyneenä Todellisen Jumalaan, ainoaan Jumalaan, vanhurskaaseen Jumalaan Jeesukseen Kristukseen, Pyhään Henkeen, ja Isään Jehovaan.

Raamattu sanoo, "Kosto on Minun". Tämä on totuudellinen lausuma. Ainoa Oikea Kosto on Jumalan Kosto. Minä en tule hylkäämään Minun Lampaitani, Minun Ruumistani, Minun Laumaani. Minä tulen puolustamaan heitä aivan viimeiseen asti. Näin sanoo Jehova. Näin sanoo Jeesus Kristus. Näin sanoo Pyhä Henki.

Kaikki Kunnia, Voima, ja Kirkkaus kuuluu Jehovalle. Kaikki Kunnia, Voima, ja Kirkkaus kuuluu Jehovalle. Muistakaa, Voimien Voima – Rakkauden Rakkaus kuuluu Jumalalle. Rauhaa, Rauhaa, Rauhaa Minun Lapseni, mutta muistakaa, suojelkaa itsenne. Minä olen antanut ohjeet Minun Enkeleilleni suojella Minun Ruumistani kaikissa olosuhteissa, kaikissa tilanteissa. Sillä tämä viimeinen taistelu tulee olemaan lopun taistelu – Harmagedonin Taistelu on tuijottamassa teitä kasvoihin. (loppu)

1699. Näky - Raymond Aguilera 16. Syyskuuta 2002 klo 8:15.

Herra antoi minulle tämän näyn kahdesti, joten minä annan sille numeron ja laitan sen Profetia Kirjaan. En tiedä sen merkitystä. Tämä näky oli maapenkereestä tai -kummusta, jonka toiselle puolelle paljon kiviä – niin kuin luolan suu, joka olisi peitetty kivillä. Ensin tunsin, että sillä oli uskonnollinen tai muinaishistoriallinen merkitys, mutta myöhemmin aseet tulivat mieleeni jatkuvasti. Suoraan sanoen, en ole varma. Joten jätän sen tähän!

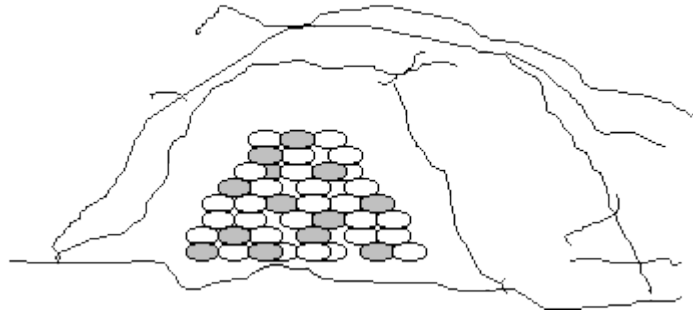

klo 11:

Herra sanoi, "Barbados."

En tiedä onko tällä mitään tekemistä edellisen näyn kanssa, koska kello 14:25 muutama tunti myöhemmin rukouksen aikana Herra sanoi, "Johannesburg, Etelä-Afrikka".

1700. Tapahtuma - Raymond Aguilera 18. Syyskuuta 2002.

Carl soitti, jotta voisimme rukoilla yhdessä. Olin iloinen, sillä olin tuntenut Herran puhuvan noin kahden viikon ajan minulle, että minun pitäisi mennä Afrikkaan.

Rukouksen aikana kysyimme Herralta Afrikan missiomatkasta ja Hän sanoi, ”Auto on lämmin ja käynnissä.”

Myöhemmin Herra sanoi:

Muslimi maailmassa – myrsky on muodostumassa.

Sitten kysyin Herralta, pitäisikö minun käyttää talorahani Televisiomainoksiin San Franciscon Lahden alueelle. Herra sanoi, ”Sinulla on Vihreä Valo. Tee se!”

Sitten Herra näytti minulle Kuumailmapallon hitaasti laskeutuvan avoimelle kentälle.

Myöhemmin koskien Afrikkaa:

Herra sanoi, ”Tule – jotta Minun Ihmiseni tulisivat pelastumaan.”

Kerroin tämän Carl, mutta mielessäni oli vain – me emme voi pelastaa ketään, vain Jumala voi. Ja ihmettelin: kuinka meillä voisi olla jotain osaa tässä?

Me myös rukoilimme jonkinlaista vahvistusta tälle missiomatkalle. Sitten kaksi päivää myöhemmin sain tämän sähköpostin Etelä-Afrikasta.

-----Original Message-----

From: Bill XXXXX [mailto:XXXXXXXX@mweb.co.za]

Sent: Friday, September 20, 2002 10:43 AM

To: ray@prophecy.org

Subject: Rahavarojen tarve

Hei Raymond

Minun nimeni on Bill XXXXX Johannesburgista, Etelä-Afrikasta.

Olen lukenut kiinnostuksella kaiken ja viime viikon aikana olen kysynyt Herralta, pitäisikö minun tukea sinun palvelutyötäsi.

No, kun näin sinun Näkysi 1699, ja Herra sanoi Johannesburg, Etelä-Afrikka, ihmettelin olisiko tämä merkki.

Onko teillä oikeasti tarvetta rahalliselle tuelle tällä hetkellä?

Ja voisitteko laittaa minut myös sähköpostilistalle XXXXX@[mweb.co.za](mailto:XXXXXXXX@mweb.co.za)

Jumalan siunausta sinulle.

Bill XXXXX

1701. Prophecy - Raymond Aguilera 19. Syyskuuta 2002 klo 00:40.

Minä olen, mitä te näette. Minä olen, mitä te kosketatte. Kaikki kuuluu Minulle – päivän aika, yön aika, ilma, maaperä, tähdet. Jokainen, joka asustaa maaplaneetalla, kuuluu Minulle. Mutta jotkut Minä tulen asettamaan yhteen paikkaan ja toiset toiseen paikkaan. Jotkut tulevat tuntemaan heidän Jumalansa hyvin henkilökohtaisesti, suoraan. Toiset

tulevat seuraavaan muita jumalia, jotka valheiden isä, Saatana, vakiinnutti vuosia sitten tälle planeetalle.

Kerran siellä oli talo, tällä talolla oli suuri katto. Sitten tuli myrsky ja myrsky vahingoitti yhtä seinää. Kun seinä heikentyi, katto tuli painavammaksi. Joten lopulta koko katto romahti seinien päälle. Se tuhosi koko rakennelman, mutta se tapahtui hitaasti, hyvin tasaisesti, kun päivät, viikot, kuukaudet ja vuodet etenivät. Lopulta rakennelma sortui. Tällä samalla tavalla se tulee tapahtumaan yhteiskunnan kanssa. Yhteiskunta, joka uskoo tietävänsä sen kaiken, ihmisen yhteiskunta.

Siellä on hengellinen maailma, joka elää rinnalla. Tämä hengellinen maailma on hyvin voimakas. Siellä on positiivinen puoli ja siellä on negatiivinen puoli tässä hengellisessä maailmassa. Niin kuin tämä talo, negatiivinen hengellinen maailma näykkii yhteiskuntaa hitaasti, mutta varmasti kun päivät ja viikot, ja kuukaudet, ja vuodet kuluvat. Lopulta, yhteiskunta romahtaa, koska Saatana ja hänen seuraajansa lopulta tuhoavat yhteiskunnan perustan. Se ei ole niin, ettei Herra Jeesus Kristus Nasaretilainen olisi pysäyttämässä, tai rohkaisemassa, tai olisi tekemättä mitään, kun tämä on tapahtumassa. Mutta siellä on tiettyjä asioita, joiden täytyy tapahtua toteuttamaan kirjoitukset, toteuttamaan profetian.

Lopputulos tulee olemaan uusi maailma, uusi hengellinen maailma, Jeesuksen Kristuksen seuraajien kanssa, Jehovan seuraajien kanssa, Pyhän Hengen seuraajien kanssa. Ihmiset, jotka vaeltavat Hengessä tulevat ymmärtämään, mitä Minä olen sanomassa. Maailman ihmiset tulevat olemaan hämillään. Siellä tulee olemaan risteys tiessä. Joko te tulette kävelemään oikealle tai te tulette kävelemään vasemmalle. Hyvin yksinkertainen lausunto, mutta toinen tie vie teidät alas Saatanan luo, toinen tie vie teidät Jeesuksen Kristuksen Nasaretilaisen luo. Valinta on teidän!

Siellä tulee olemaan paljon esteitä tässä välissä. Mutta jokainen on tulossa tähän tien risteykseen. Sen ei ole väliä, jos he uskovat muihin jumaliin, muihin kuin Jeesukseen Kristukseen. Siellä tulee aina olemaan tuo risteys, ja siellä tulee aina olemaan hyvän puoli ja pahan puoli. Jeesus Kristus Nasaretilainen on yrittämässä viedä teitä oikealle. Yrittää viedä teidät sinne, missä on kaikki viisaus ja tieto, missä on kaikki Loput: Totuus Rakkaudesta - totuus Toveruudesta – totuus Jumalan Ylistämisestä. Olkoon niin! Olkoon niin!

Joko te ymmärrätte sen, mitä Minä olen sanomassa tai te olette täysin hukassa, sillä ei ole mitään merkitystä. Mutta millä on merkitystä, että kun te tulette tuon tien risteyksen luokse, muistakaa Minun Sanani. Joko te seuraatte Herraa tai te seuraatte paholaista. Tämä on hyvin yksinkertaista, tämä on hyvin suoraa, tämä on asian ytimeen. Mutta muistakaa – Jumala on aina siellä. Siellä tullaan vielä siihen kohtaan ajassa, jolloin paholainen ei tule olemaan siellä, koska hän ei ole jumala – oikeasti. Koska Jeesus Kristus, Jehova ja Pyhä Henki ovat Jumala, he voivat laittaa paholaisen minne tahansa he haluavat, koska tahansa he haluavat.

Joten muistakaa, – siellä on ainoastaan yksi Jumala. Joten pitäkää silmänne avoinna, koska tämä haarautuma tiessä voi ilmestyä teidän eteenne tällä hetkellä, vuosien päästä nykyhetkestä, tai huomenna. Muistakaa, ei ole koskaan liian myöhäistä löytää Jeesusta

Kristusta, Pyhää Henkeä, Jehovaa. Siellä on tulossa hetki ajassa, jolloin se mitä te tiedätte, mitä te näette tulee revityksi osiin niiden asioiden kautta jotka ovat teidän hallintanne ulottumattomissa. Asioiden kautta, joita te tulette pitämään typerinä, järjettöminä, mutta ne tulevat tapahtumaan. Mutta muistakaa, teidän täytyy rukoilla, teidän täytyy lukea Raamattua, teidän täytyy ottaa Ehtoollista, teidän täytyy etsiä Jumalaa, Jeesusta Kristusta, Jehovaa, ja Pyhää Henkeä. Me olemme aina siellä, mutta teidän täytyy kääntää tuo paha sydän, tuo synnillinen elämä mitä te elätte.

Muistakaa, menkää oikeaan. Tehkää sitä mikä on oikein. Seuratkaa teidän Jumalaanne Jeesusta Kristusta ja kaikki tulee olemaan hyvin. Rauhaa Minun Lapseni, Rauhaa. Tämä on teidän Rakastava Isänne antamassa teille sanoman Taivaasta koskien sitä, mikä on oikein ja mikä on väärin. (loppu)

1702. Profetia - Raymond Aguilera 21. Syyskuuta 2002.

Herra sanoi, "puhalla." Joten Minä aloin puhaltaa ilmaan kevyesti. Sitten Herra sanoi, "Minä tulen puhaltamaan maailman nukkuessa."

Näky:

Sitten Herra antoi minulle näyn Etelä-Amerikasta.

1703. Profetia - Raymond Aguilera 21. Syyskuuta 2002 klo 6:06.

Se olen Minä Minun poikani. Se olen Minä. Paholaisen peukalo on Afrikan yllä. Ympyröi se Jumalan Öljyllä. Ympyröi se Jumalan Öljyllä.

Kielet:

Jumalan peukalo tulee painamaan Afrikan mannerta ja jättää Sormenjälkensä puhdistusta varten, Jehovan, Jeesuksen Kristuksen, Pyhän Hengen kosta varten. Heiluri on alkanut heilua. Myrsky on lähestymässä. Muistakaa Minun liittoni Israelin kanssa. Muistakaa Minun liittoni Kristittyjen kanssa, jotka vaeltavat Hengessä, jotka tottelevat Minun Sanojani, jotka rakastavat Minua koko sydämellään, kaikella mielellään, koko sielullaan. Muistakaa, että rauhantekijät tulevat perimään maan... Minä olen, Minä olen, Minä olen.

Espanjaksi:

Minä olen, Minä olen, Minä olen, Minun poikani, hetki on saapunut, Minun Sanani hetki. Kyllä, se on saapunut, Jumalan asiat. Avatkaa silmänne. Avatkaa silmänne, sillä täältä tulee Jumalan Liekki asian ytimeen. Kyllä asian ytimeen. Täältä tulee myrsky. Täältä tulee myrsky. Haluan heidän rukoilevan. Haluan heidän lukevan Raamattua ja etsiä Minua Jumalan Sydämellä. Täältä tulee Liekki. Etsikää Jumalaanne, Pojan, Pyhän Hengen, Isän kanssa. Liekki on saapunut!

1704. Profetia - Raymond Aguilera 28. Syyskuuta 2002 klo 1:56 Englanniksi

Englanniksi:

Rauhaa Minun veljeni, rauhaa. Syy miksi sinun nauhurisi lakkasi toimimasta on, koska vihollinen löi sitä, Minä tarkoitan, että Paholainen pysäytti sinun nauhurisi. Minä en ole huolissani, Reymundo, kukaan ei voi voittaa Jehovaa, Jeesusta Kristusta ja Pyhää Henkeä. Kukaan ei voi voittaa Meitä. Jumalan asiat ovat Jumalan asioita. Ne, jotka vaeltavat Hengessä, ymmärtävät Jumalan tiet ja tavat. Muistakaa mitä Minä kerroin teille vertauksista; – ainoastaan ne, jotka vaeltavat Hengessä, voivat ymmärtää ne. Joillakin on useita merkityksiä, mutta teidän täytyy olla Hengessä, Jumalan Hengessä. Ihmiset valittavat, koska he eivät ymmärrä profetioiden vertauksia, Raamatun vertauksia. Teidän Herralla Jehovalla, Jeesuksella Kristuksella ja Pyhällä Hengellä on syynsä siihen millä tavalla asiat tehdään.

Minun täytyy valitettavasti sanoa, että sinun täytyy mennä Afrikkaan. Sinun täytyy mennä pian, koska tulevina kuukausina ja tulevina vuosina asiat tulevat kuumenemaan. Ja Minä en halua sinua sinne noiden aikojen aikana. Paholainen tulee juoksemaan riehuen Kristittyjen veren perässä. Se tärkein sana, se sana mikä tulee olemaan heidän mielissään, heidän sydämissään, heidän hengessään on ”tapa, tapa, tapa, tapa tämä, tapa tuo, tapa Kristityt.” Elämän arvo tulee olemaan hyvin pieni. Muistakaa mitä Minä sanoin Raamatussa synnytysskivuista. Se mitä tulee tapahtumaan Afrikassa, on lopun synnytysskipuja.

Minä tiedän sinun olevan hämmästynyt siihen, etteivät useimmat ihmiset usko sinua. Että useimmat ihmiset eivät lue Raamattua. Että useimmat ihmiset eivät ymmärrä sitä mitä on tapahtumassa. Mutta Minä olen ilmoittanut myös tämän Raamatussa. Johtajisto on kuollut. He etsivät rahaa. He etsivät kuuluisuutta. He ovat etsimässä Minun Valtaistuinta. Heidän palkintonsa on maassa, mutta tämä on tulossa loppuun mahtavan nopeasti. Pastorit, jotka etsivät taloudellista voittoa, kunnian paikkoja, tulevat samaan Minun Käteni rystyksen. Ainoa asia siinä on, – kun Minä kerran lyön heitä, he eivät tule ikinä nousemaan! He eivät usko sitä ilmoitusta Raamatusta, missä minä sanon, etten Minä ole ikinä tuntenut heitä! Ei ole mitään väliä kuinka monta demonia he sanovat ajaneensa. Ei ole väliä kuinka monta kertaa he sanovat saarnanneensa Minun Sanaani. Minä en koskaan tuntenut heitä! Heidän palkkionsa on tänään, nyt! Mutta iankaikkisesti he tulevat olemaan paikassa, johonka Minä en haluaisi lähettää ketään, mutta tällä tavalla sen täytyy olla. Joko te olette Minun puolellani tai te olette Minua vastaan. Evankeliumit, Jumalan Sanat ovat pyhiä. Te voitte väännellä niitä. Te voitte venyttää niitä, tehdä mitä tahansa haluatte, mutta siellä tulee olemaan tilinteko. He unohtavat tuon sananpaikan, missä sanotaan ”Se on kuin myllynkivi sidottaisiin heidän kaulansa ympäri ja se heitettäisiin mereen”. He ajattelevat tietävänsä sen kaiken, mutta kaikki mitä he tulevat tietämään ja tuntemaan, on Minun Käteni rystyksen. Minä en pelaa pelejä enää!

Aika, armon kausi on tulossa loppuun. Minä aion rakentaa uuden maailman. Minä aion tuoda Minun Ruumiini Minun Siipeni alle. Voimalla ja Jumalan Kostoilla Minä tulen puhdistamaan sen. Monia Minun Laumastani johdetaan harhaan. He eivät tiedä sitä, he eivät ymmärrä sitä, koska he eivät lue Raamattua. He eivät todella rukoile. Pastorit sanovat heille, "Sanokaa Aamen" ja he kaikki sanovat Aamen. Pastorit sanovat, nouskaa ylös ja he nousevat ylös niin kuin sätkynuket. Pastorit sanovat, "Antakaa minulle teidän rahanne" ja he antavat heille rahansa. Pastorit sanovat, "Istukaa alas". Ja he istuvat alas. Mutta etsivätkö he todella Jumalaa? Etsivätkö he todella puhtaalla sydämellä, puhtaalla mielellä? He kaikki haluavat jotakin. He haluavat kaiken, mutta he eivät halua tuntea Jehovaa, Jeesusta Kristusta ja Pyhää Henkeä. Minä luen sydämen, hengellisen sydämen, joka on Yhteydessä Pyhän Hengen kanssa.

Muistakaa sananpaikka missä Jeesus sanoi, kuinka monta kertaa Hän on toivonut voivansa kerätä heidät Hänen siipiensä alle, sillä he eivät tienneet mitä olivat tekemässä. Mikään ei ole muuttunut. Tuhannet vuodet ovat kuluneet Aabrahamin ajasta tähän päivään. Ihmisillä on yhä heidän epäjumalansa. Ihmisillä on yhä heidän vaatimuksensa, ja paholainen syöttää niitä jatkuvasti ja he aina syövät paholaisen sanoja. Olkoon niin! Olkoon niin!

Joten Reymundo, valmistaudu, Minä tulen lähettämään sinulle rahaa pian. Sinun täytyy Voidella Afrikka, sillä loppu on Meidän edessämme. Kaiken sen loppu mikä on pahaa. Kaiken sen loppu myös, mitä ihminen katsoo ihailen. Yhteiskunnan romahtaminen. Kaiken romahtaminen. Tee itsesi vahvaksi, koska sodankäynti on kasvamassa sinun ympärilläsi, mutta Minulla on ihmisiä rukoilemassa sinun puolestasi kaikkialla ympäri maailman. Minulla on Enkelini suojelemassa sinua. Minä tulen parantamaan sinun ruumiisi, sinun mielesi, sinun henkesi. Meillä on työ tehtävänä. Meillä on työ, mikä pitää tehdä loppuun. Olkoon niin! Olkoon niin! (loppu)

1705. Profetia - Raymond Aguilera 6. Lokakuuta 2002.

Eva, Evan äiti, Jason, ja minä menimme sunnuntaina Luterilaiseen Jumalanpalvelukseen ja Herra antoi tämän Profetian ja Näyn.

Näky:

Herra antoi minulle näyn rakennuksesta, jonka avoin palkkiseinä oli kaatunut toiselta puolen rakennusta ja makasi maassa. Sitten Minä näin kuinka tämä seinä nostettiin ja laitettiin paikalleen.

Profetia:

Sitten Herra sanoi, "Minä aion nostaa Luterilaisen Kirkon sortuneen seinän."

Uskon tämän tarkoittavan koko Luterilaista Kirkkoa, ei vain sitä jossa kävimme.

1706. Näky - Raymond Aguilera 8. Lokakuuta 2002 klo 23:12.

Herra antoi minulle näyssä cowboyhatun. Näky alkoi sivunäkymällä tästä cowboyhatusta ja kun se kääntyi ja tuli kasvokkain minun kanssa, ampuva ase ilmestyi sen eteen. Ampui ilman taukoa, mutta kukaan ei pitänyt hattua päässään. Kaikki mitä näin oli cowboyhattu ja tulittava ase.

Sitten koko näkymä muuttui näyksi Setä Samulista, jolla oli hänen suuri Hattunsa ja osoittava sormi.

1707. Näky - Raymond Aguilera 16. Lokakuuta 2002 klo 11:45.

Herra ohjeisti minua menemään Somaliaan ja Senegaliin.

Sitten Herra antoi minulle näyssä miehen, joka oli noin kolmekymmentäviisi vuotta vanha, tummaihoisen (ei musta). Häntä oltiin kidnappaamassa. Kun häntä oltiin nostamassa jaloiltaan kuulin jonkun huutavan nimen Raakel.

Kommentit:

Tämä sananpaikka tuli mieleeni kun kuulin nimen Raakel.

33/38

Mt. 2:18 "Ääni kuuluu Raamasta, itku ja iso parku; Raakel itkee lapsiansa eikä lohdutuksesta huoli, kun heitä ei enää ole".

Näky klo 12:10.

Herra näytti minulle näyssä käytetyn kynttilän, joka uudelleen sytytettiin.

1708. Profetia - Raymond Aguilera 17. Lokakuuta 2002 klo 14.

Jos teillä on sateenvarjo, ottakaa se esille. Sillä se tulee satamaan ydinsaastetta. Se tulee olemaan kuin lumihietaleitä. Käyttäkää sateenvarjonne, pelastakaa itsenne. Ihmiset eivät usko, että tällaisia asioita voisi tapahtua. Tämä juna on tulossa, pyörät ovat pyörimässä, vaihteita ollaan vetämässä ja työntämässä. Aurinko pimenee. Rakennukset menevät tuhkaksi. Siellä tulee olemaan veden puute, ruuan puute, rakkauden puute. Pelko tulee olemaan yleistä. Saatanan voima tullaan vapauttamaan. Se tulee olemaan voimakasta. Se tulee olemaan vahvaa.

Muistakaa, että olen sanonut Ruumiille, että lukisivat Raamattua. Minä olen sanonut heille ja sanonut heille ja sanonut heille. Fiksut ovat kuunnelleet. Fiksummat ottavat Ehtoollista. Sokeat, kuurot, tunnottomat tulevat kuolemaan. Minä muistan, Minä näen ja Minä suojelen niiden Kristittyjen kyöneleet, jotka tottelevat. Jeesuksen Kristuksen Ristiä tullaan

vainoamaan ympäri maailmaa; perheenjäsenet perheenjäseniä vastaan, uskonnot uskontoja vastaan. Muistakaa; Minä asetin tämän Raamattuun useita satoja vuosia sitten.

Aika on edessänne. Te voitte avata silmänne. Te voitte avata korvanne. Te voitte nähdä mitä Pyhän Hengen Voima...(?)

Ne asiat joita te olette nyt tekemässä; ostamassa tätä, ostamassa tuota, myymässä tätä, myymässä tuota, ovat tulossa loppuun. Kaikki tulee muuttumaan yhtäkkiä. Raha tulee loppumaan. Öljy tulee loppumaan. Maailman ongelmat tulevat alkamaan. Minä olen puhumassa vakavasti Ruumiille: Olkaa valmiina, olkaa viisaita, olkaa vahvoja, olkaa rohkeita, olkaa varovaisia. Paholainen on odottanut tätä päivää useita vuosia, mutta se on hänen tuomionsa, hän on lopussa. Mutta hän rakastaa tuhota, tappaa kaiken mikä on vanhurskasta. Olkoon niin! Olkoon niin! Olkoon niin!

Muistakaa, että teitä on varoitettu. Muistakaa, että päivä on edessänne. Olkaa viisaita, olkaa fiksuja, lakatkaa leikkimästä kirkkoa ja etsikää Jeesusta Kristusta Nasaretilaista, Pyhää Henkeä, ja Minua Isääni. Me olemme teidän Suojanne. Hyvästi, hyvästi, hyvästi. (loppu)

1709. Profetia - Raymond Aguilera 17. Lokakuuta 2002.

Rukouksen aikana Herra sanoi, "Minä haluan sinun saattavan loppuun suunnitelmat Afrikan Missiomatkaa varten Marraskuun 18. 2002 mennessä."

1710. Profetia ja Näky - Raymond Aguilera 17. Lokakuuta 2002.

Herra näytti minulle näyssä maaplaneetan, jonka ympärillä oli paksu nahkavyö soljen kanssa.

Profetia:

Kun salama iskee pohjoisesta etelään, idästä länteen, siellä tulee olemaan vapisemista ja pelkoa. Me tulemme näyttämään Muslimeille ettei ole muuta Jumalaa kuin Jehova.

Näky:

Herra näytti minulle tumman nahkatakkin.

Profetia:

Puukko on takin kohdalla ja puukko tulee leikkaamaan takin kahtia ja kukaan ei pysty laittamaan takkia takaisin yhteen.

Näky:

Herra näytti minulle näyssä rahtijunan liikkumassa raiteilla.

Näky:

Sitten Herra näytti minulle ydinvoiman symbolin heiluttamassa keltaiselta näyttäviä siipiään.

Huom:

Minulle jäi vaikutelma, että tässä junassa oli ydinvoimamateriaalia tai ydinpommi ja että se oli tulossa.

1711. Profetia - Raymond Aguilera 23. Lokakuuta 2002 klo 13:20.

Mikä on pohjoinen ja mikä on etelä? Mikä on pohjoinen tulee menemään etelään ja mikä eteläinen tulee menemään pohjoiseen. Mikä on lännessä tulee menemään itään ja mikä on idässä tulee menemään länteen. Valtio ei ole niin tärkeä kuin manner. Jos haluat mennä Keniaan, sinä voit mennä Keniaan, mutta siinä tapauksessa sinun täytyy voidella kaksi paikkaa yhden sijasta. Mutta muista, mikä on idässä menee länteen ja mikä on lännessä menee itään. Mikä on etelässä menee pohjoiseen, mikä on pohjoisessa menee etelään. Paikka ei ole niin tärkeää kuin sijainti, ja sijainti ei ole niin tärkeää kuin paikka. Sinä et ole voitelemassa maata, sinä olet voitelemassa mannerta. Mikä on tärkeää, on Afrikan Manner. Jos voitelet etelän, olet voitelemassa pohjoisen, jos olet voitelemassa idän, sinä olet voitelemassa lännen.

Sotasuunnitelma on valmis. Katsokaa horisonttiin, sillä niin kuin aurinko nousee ja laskee, niin tulee myös kuu, niin myös sodankäynti, niin myös rauha. Rauha tulee olemaan rajoitettu, sodankäynti suuri. Tärkein sota on Hengellinen sota. Tämä on se, missä taistelu tulee alkamaan. Tämä on se taistelu, joka tulee määräämään maassa käytävän sodan lopputuloksen. Siellä tulee olemaan syy ja seuraus. Minä tulen suojelemaan Minun Ruumiini Afrikassa. Lähetyssaarnaajat, ihmiset joilla ei ole mitään ja ihmiset jotka eivät vielä tunne Minua.

Voitele Afrikka ja näe Jumalan ihmeet. Näyttämö on valmistettu, näyttelijöillä on heidän osansa. Taistelut eivät tule alkamaan, ennen kuin sinä voitelet maaperän Afrikan Mantereella. Muista nouseva aurinko, muista tehtävä joka olen antanut sinulle. Se ei ehkä vaikuta tärkeältä sinusta nyt, mutta Avain menestykseen on Afrikan Voiteleminen. Aikataulu on asetettu, näyttelijöillä on heidän roolinsa. Tulkaa, ja tehkää Jumalan tahto, sillä Nousevan Auringon Päivä on edessänne. Sinulla on Avain, vaikka et näe sitä. Avain, joka avaa Lukot Jumalan Asioihin.

Ylistys olkoon Jehovan, Ylistys olkoon Jeesuksen Kristuksen Nasaretilaisen, Ylistys olkoon Pyhän Hengen. Kolkuttakaa Ovelle ja se tulee avautumaan. Tottele, ja sinä tulet pelastamaan monia. Olkoon niin, olkoon niin, olkoon niin. (loppu)

Profetia:

Myöhemmin Herra sanoi, "Avain on ansan virittämistä varten."

1712. Profetia - Raymond Aguilera 7. Marraskuuta 2002.

Rukouksen aikana me kysyimme Herralta koska meidän tulisi lähteä Afrikan Missiomatkalle. Herra sanoi, "Menkää 10. Tammikuuta 2003 tai 10. Joulukuuta 2002."

Myöhemmin:

Herra sanoi, "Malja!"

Sitten Herra sanoi, "Muistakaa, omat perheenjäsenet voivat tulla vihollisiksi."

Sitten Herra sanoi, "Kun kissa hyppää sisälle kehtoon."

Kysyin Herralta, oliko mitään mitä minun pitäisi keroa e-maili listalle, ja Herra sanoi, "Kerro heille, että Minä olen tulossa pian."

Näky:

Sitten Herra antoi minulle näyssä linnun, jolla oli käyrä nokka. Nokan muoto oli tai näytti kuin kun istumassa oleva ihminen laittaa jalkansa ristiin.

Näky:

Herra näytti minulle näyssä ihmisen makaamassa naama ylöspäin ja vasen käsivarsi oli esillä ja kämmenpuoli ylöspäin, ja se oli peittyneenä isorokkoon, sitten joku ajoi naulan tai vaarnan taitokseen mistä kynärvarsi taipuu.

1713. Näky - Raymond Aguilera 31. Joulukuuta 2002 klo 10.

Soitin Carlille jotta rukoilisimme tulevan Afrikan Missiomatkan puolesta. Rukouksen aikana 'Herra näytti minulle kauniin vaaleansinisen taivaan, jossa oli useita, useita suuria valkoisia pilviä. Katsoessani nämä pehmeät kirkkaat valkoiset pilvet muuttuivat - Puhtaiksi Valkoisiksi Verhoiksi. Sitten näin Verhojen liikkuvan oikealle ja jotkut niistä vasemmalle ja keskelle ilmestyi suuri sytytetty Valkea Kynttilä. Kun sanon Suuri Sytytetty Kynttilä, tarkoitan suuri kuin New Yorkin Empire State Building. Kynttilä vaikutti vain leijuvan ilmassa, sitten kuulin äänekkään Voimakkaan Äänen sanovan, "Minun Poikani, Jeesus Kristus on Tulossa!"

Tämä näky näytti Carlille ja minulle kuinka tärkeä tämä Missiomatka oli.

Afrikan Missiomatkan Muistiinpanot

SENEGAL:

1714. Tapahtuma - Raymond Aguilera 11. Tammikuuta 2003 klo 2.

Me lähdimme 9. tammikuuta ja saavuimme Senegalin Dakarin lentokentälle klo 2 aamulla 11. päivä, sen jälkeen kun olimme lentäneet noin 28+ tuntia. Kun me saavuimme, me löysimme joukon kiivaita taksikuskeja, and yhdessä kohdassa kaksi heistä alkoivat nyrkkitappelun meidän asiakkuudesta. Lopulta, meidät vietiin Hotelliimme Oceaniciin, missä me molemmat olimme niin väsyneitä, että nukuimme klo 16 iltapäivällä. Tästä alkoi meidän ensimmäinen päivämme Afrikassa.

1714-1. Profetia - Raymond Aguilera 11. Tammikuuta 2003 klo 18:30.

Herra sanoi, "Voitele mikä tahansa paikka Senegalissa, sillä tämä koko maailma saastainen (syntinen). Paikalla ei ole väliä."

1714-2. Näky - Raymond Aguilera 11. Tammikuuta 2003 klo 22.

Rukouksen aikana Herra antoi minulle näyn kokonaisuudesta avoimeksi leikatusta kanasta ruokalautasella.

Profetia:

Sitten Herra sanoi, "Älkää syökö Kanaa".

1714-3. Profetia - Raymond Aguilera 12. Tammikuuta 2003 noin klo 15.

Senegalin Voiteleminen:

Aiemmin Herra oli antanut ohjeen meille, että me voisimme voidella minkä tahansa paikan Senegalissa, joten me aloimme etsimään voitelupaikkaa. Me otimme taksin suurelle hotellille etsien internetpalvelua, jotta voisimme tarkastaa meidän sähköpostimme. Hotellilla ei ollut internetpalvelua auki, mutta me näimme mainoskyltin päätiellä, joten me menimme siihen suuntaan, mutta ei kestänyt kauan kun kolme miestä ympäröi meidät yrittäen myydä meille tavaroitaan. He seurasivat meitä kaikkialle, mihinkä me menimme. Kun me löysimme internet toimiston ja tarkastimme sähköpostimme, me lähdimme pois kaupungin pääosasta. No, me löysimme itsemme jälleen kerran näiden katumyyjien ympäröimänä. Me yritimme löytää paikan voitelemista varten, mutta kun nämä miehet seurasivat meitä, se oli hyvin vaikeaa meille. Lopulta, Carl ajoi viimeisen myyjän pois keskellä tätä suurta puistoa nimeltään "Place de l'Independence" keskellä kaupunkia. Carlin opaskirja piti tätä paikkaa "kaupungin sydämenä". Sillä täältä oli johtamassa pääkatuja kaikkiin suuntiin.



- Presidentin Palatsi luota etelään
- pääkatu länteen
- tie pohjoiseen
- reitti itään (sisämaahan)

Siellä me löysimme vähän nurmea tässä Puistossa ja me voitelimme Senegalin maan.



Katumyyjiä



Matkaopas ja Taksikuski.



Carl haluaa kuvata Rayn syömässä.

1714-4. Näky - Raymond Aguilera 12. Tammikuuta 2003 klo 1:15 AM.

Herra näytti minulle suuren valkoisen rakennuksen, missä oli pilareita edessä, ja matalia kaltevia kukkuloita taustalla. Tämä valkoinen rakennus oli seisomassa matalassa laaksossa, ja puita ja puutarhoja oli sen ympärillä. Sillä oli kupoli kattona, mikä näytti kuin se olisi tehty jäätyneestä lasista. Se ei ollut korkea kupolikatto. Tämä rakennus oli hyvin valkoinen.

Sitten Herra antoi minulle näyn kapeasta kadusta. Se oli voinut olla jossain Senegalissa. Mutta mitä minä näin, oli tämä mies kantamassa paareilla ihmisten ruumiita, jotka näyttivät kuin ne olisi poltettu luurangaksi asti. Se oli pelottava näky nähdä.

1714-5. Profetia - Raymond Aguilera 12. Tammikuuta 2003.

Romahdus tulee tapahtumaan nopeasti ja äkillisesti, yhtenä päivänä. Se on tulossa idästä voimalla ja mahdilla. Kuunnelkaa profetioita; - Sana Sanalta ne tulevat paljastamaan itsensä Jehovan Voimalla, Jeesuksen Kristuksen Nasaretilaisen Voimalla, ja Pyhän Hengen Voimalla. Se on tulossa idästä, sillä länsi on nukkumassa. Varustakaa itsenne Jumalan Sanalla. Rukoilkaa, Rukoilkaa, Rukoilkaa, sillä Voima, Mahti on Jehovan Sanassa. Senegal ihmiset, muistakaa; - idästä, idästä! Avatkaa silmänne. Avatkaa korvanne. Ilman varoitusta ne tulevat manifestoimaan itsensä pilvessä, pahuuden pilvessä, terävässä pilvessä. Näin sanoo Jehova. Näin sanoo Jeesus Kristus. Näin sanoo

Pyhä Henki.

Kielet: sihteeri...

Minä näin neulan tai nuppineulan pään ja Herra sanoi, "Kun neula paukuttaa ilmapallon, se tekee äänen, mikä on pelottava. Tämä ääni tulee peittämään Afrikan Länsirannikon – paukahtamisen ääni, pelottava ääni. Muistakaa Minun Sanani! Pahuuden voimat ovat suunnittelemassa – ovat paholaisen työkaluja – ovat suunnittelemassa väärää rauhaa.

Näky:

Minä näin pimeään kaupungin, jossa oli tulva. Vesi oli kaikkialla, kaupunki näytti pimeältä ja mustalta kun korkeat ja pienet rakennukset upposivat veteen.

Näky:

Minä näin symbolin käsivarresta ja vasarasta.

Näky:

Minä näin näkyjä puhtaista valkoisista haikaroista. Se näytti kuin ne olivat kiinni öljyssä tai mustassa mudassa jonkinlaisella rannalla, mutta ainoastaan heidän jalkansa olivat tässä mustassa aineessa.

Sitten minä näin tämän pienen kaksimoottorisen lentokoneen lentävän yli jonkin, joka näytti kuin viidakolta, mutta viidakko ei ollut vihreä, - se oli kaikki mustaa. Lentokone oli lentämässä matalalla joihinkin pilviin. Se näytti melkein kuin se oli katsomassa mustaa ainetta alla, tai tarkistamassa sitä, en ole varma.

Näky:

Minä näin jonkun pitävän puhelinta, punaista puhelinta. Yrittäen soittaa apua, mutta kaikki puhelinlinjat olivat kuolleet.

Näky:

Minä näin näyn jostakin, joka näytti kuin kivilinnalta, mutta se oli yhtä suuri kuin kaksikerroksinen talo. Se oli suuren puun alla. Minä en tiedä minkälainen puu se oli, mutta se peitti tämän kivisen rakennuksen. Rakennus näytti kuin se olisi tehty pehmeistä 2 x 3 jalan kivistä, joissa oli karkea pinnoitus. Linna oli piilossa puun alla.

1714-6. Näky - Raymond Aguilera 12. Tammikuuta 2003 klo 21:45.

Minä näin hevosen seisomassa, mutta venyttämässä kaulaansa niin pitkälle kuin pystyin kohti maata, yrittäen syödä ruohoa tai jonkinlaista heinää. Katsoessani, hän venytti niin pitkälle kuin pystyi. Sitten hän katosi hitaasti; - tuli läpinäkyväksi ja katosi.

1714-7. Tapahtuma ja Näky - Raymond Aguilera 13. Tammikuuta 2003 klo 2:40 AM.

Herra antoi minulle ohjeen pysyä hotellissani ja eikä lähteä sieltä seuraavina puolenatoista päivänä ja keskittyä Häneen. Hän sanoi Mission olevan tärkeä ja hän halusi minun rukoilla, lukea Raamattua ja pysyä keskittyneenä, tämän Mission tärkeiden tähden.

Sitten Hän antoi minulle näyn valkoisesta hanhesta, millä ei ollut silmiä, kantamassa tummaa armeijaa sen selässään; - sotilaita, joilla oli kaikenlaisia aseita. Minä en ymmärrä näkyä, mutta tämä on se mitä minä näin. (loppu)

Näky:

Herra antoi minulle näyn jonkinlaisesta pyöreästä kattilasta, joka oli melkein kuin pallo. Siinä oli pieni aukeama päällä, noin puolitoista tuumaa läpimitaltaan, aivan huipulla. Sitten joku otti kannen pois pienestä reiästä ja voin nähdä valkoista sulaa metallia ja jotain. Se oli niin kuumaa, että se oli nestemäisessä muodossa. En tiedä minkälaista metallia se oli, mutta se oli kuplimassa ja kiehumassa tämän pyöreän pallokattilan sisällä.

Näky:

Rukouksen aikana Herra näytti kaksi kokonaan valkoista Amerikan siviilisodan kanuunaa (kanuunaa, joita kannettiin puisilla vaunuilla, jossa oli puiset rattaat). Ne olivat ampumassa kanuunan kuulia kun me olimme rukoilemassa. Kun katsoin tätä, näin mustan miehen seisomassa kanuunoitten takana päässään Muslimien turbaani, hänen kätensä ja lanteensa ilmaisivat tuohtumusta.

Näky:

Minä näin näyn kuinka tämä kaupunkia, Dakaria, ravistettiin rajusti, niin kuin maanjäristyksessä.

Näky:

Sitten minä näin paljaan puun, jossa ei ollut lehtiä tai kaarnaa, ja pieni lintu oli sen oksalla. Sitten Herra sanoi, "Katso, jopa linnut ovat tietoisia siitä, mitä on tapahtumassa."

Näky:

Minä näin viisi lapasen pyöreän tuulettimen, josta puutui yksi lapa.

Näky:

Minä näin skorpionin ja hämähäkin, joilla oli harmaa selkä.

Näky:

Rukouksen aikana Herra näytti minulle karjapihan, jossa oli karjahäkkeitä oikealla ja vasemmalla puolen tätä mutaista soratietä. Voin nähdä vaunujen jäljet mudassa.

Näky:

Carl ja minä jatkoimme rukoilemista. Me rukoilimme Islamin voiman ja siteiden katkeamista ihmisten yltä. Sitten Herra antoi minulle tämän näyn valkoisesta massiivisesta pilvestä taivaalla, ja pilvi oli ampumassa pilvipalkkeja alas alla olevaan pimeyteen.

Näky:

Herra näytti minulle näyn sonnista, jolla oli vuohen korvat.

Tapahtuma:

Aiemmin olin laittanut korvatulpat, koska minä jatkuvasti kuulin rannekelloni raksuttavan pöydällä vieressäni. Mitä tahansa minä tein, minä kuulin tuon raksutuksen, minä en voinut nukkua. Joten minä laitoin korvatulpat korviin. Nyt minä kuulen sydämeni lyömisen ja nyt tämä on pitämässä minua hereillä jostain syystä. Minä en tiedä, onko tämä tärkeää, mutta minä merkitsen sen ylös.

Profetia:

Auto tulee räjähtämään, kun Kameli hymyilee. Muistakaa, auto tulee räjähtämään, kun Kameli hymyilee. Muistakaa, Kameli voi kulkea monta päivää ilman vettä. Sen pehmeät jalat kulkevat vakaasti mutta voimakkaasti maalla, mutta kun Kameli hymyilee, auto tulee räjähtämään. Näin sanoo Jehova, näin sanoo Jeesus Kristus, näin sanoo Pyhä Henki. Ne asiat mitkä ovat pyöreitä, ovat oikeasti neliöitä ja asiat jotka ovat neliöitä – ovat pahoja, ovat osoitettuja. Muistakaa neliö; muistakaa tuli, hymyilevä Kameli. Kostolla he tulevat iskemään Kaupungin keskustassa. Kyllä, kyllä, kyllä. (loppu)

Näky:

Minä näin kuvan sukellusveneestä veden päällä. En ole varman, mutta se näytti olevan ampumassa jotakin kohti. En tiedä, oliko se aikainen aamu vai aikainen ilta, mutta minä näin välähdyksiä taivaalla. Taivas ei ollut täysin pimeä. Se oli kuin jotakin olisi ammuttu taivaalle. Niin kuin minä sanoin, mutta en ole varma oliko sukellusvene ampumassa vai ei, mutta siitä kohdasta missä minä olin seisomassa hengessä, minä voin nähdä sukellusveneen veden pinnalla ja näitä välähdyksiä korkealla yläpuolella taivaalla. (loppu)

Näky:

Minä näin tumman, mustan vuoren siluetin. Voin nähdä, että taivas vuoren takana oli valaistu. Koko taivas oli säteilemässä valkoisella valolla niin kuin siellä olisi ollut suuri tulipalo toisella puolen vuorta, tai ehkä valaistu kaupunki. Tai jokin oli tulossa. Koska jostain syystä Herra ei antanut minun nähdä sitä, mitä vuoren toisella puolella oli, koska siellä oli näitä suuri mustia kiviä vuoren päällä peittämässä minun näkymääni. Mutta minä pystyin näkemään näyn vuoren siluetista ja jotakin hyvin kirkasta oli tapahtumassa toisella puolella. (loppu)

Näky:

Herra näytti minulle jotakin, joka näytti risteilyalukselta yöllä. Se oli suuri, mutta sieltä päin missä minä olin seisomassa, aallot olivat korkeita ja laiva oli tulossa minua kohti. Minä näin salaman iskevän maaperää. Meri oli hyvin myrskyisä, korkea, ja kun salama iski se valaisi mustan taustan. (loppu)

Näky:

Minä näin mahdollisesti saman sukellusveneen kuin aiemmin, en ole varma, mutta se heittelehti meren aalloilla. Se oli veden pinnalla.

Minä voin nähdä jonkinlaisen helikopterin. En tiedä, oliko se laiturilla vai lentotukialuksen kannella, mutta veden aallot olivat korkeat, tummat ja ne ravistelivat laituria tai lentotukialusta – mikä tahansa se oli. En voinut kertoa siitä kulmasta, mistä sen näin.

Näin jonkun yrittävän ampua jonkinlaisella tykistön aseella. He yrittivät ampua sillä, mutta sen päässä, mistä ammuksen piti tulla ulos, oli tukittu tai peitetty jollakin. He yrittivät ampua sillä mutta mitään ei tullut ulos. En tiedä miksi se ei räjähtänyt. Se oli vain käyttökelvoton käyttökone. (loppu)

Näky:

Minä näin tämän hevosen vetävän näitä jonkinlaisia metallipinnapyöräisiä vaunuja. Se muistutti minua vaunuista villinlännen aikaan. Se veti tätä vaunua rautatie kiskojen ylitse. Vaunut näyttivät hyvin kevyeltä, hevonen näytti liikkuvan hyvin nopeasti. (loppu)

1714-8. Profetia - Raymond Aguilera Tiistaina 14. Tammikuuta 2003 klo 4:20 am.

Herra sanoi: "Vasara tulee iskemään sirppiä". (loppu)

1715. Tapahtuma - Raymond Aguilera 15. Tammikuuta 2003.

Näky:

Herra antoi minulle näyn katukourusta.

Sitten Herra sanoi, "Voitele Casablanca".

Minä kysyin Herralta, "Missä minun pitäisi voidella Casablancassa?"

Herra sanoi, "Katukouru, koska heidän maansa saastumisen (synnin) tähden." (loppu)



Carlin kainalosauva osoittaa paikkaa, jonka Voitelin. Tässä on toinen näkymä Voidellusta katurännistä.



Joitakin mielenkiintoisia ihmisiä, joita näimme Kaupungintalon edessä.

1715-1. Tapahtuma - Raymond Aguilera 15. Tammikuuta 2003 klo 20.

Vuodatin Voiteluöljyn katuränniin, meidän turistibussimme takana, Hotelli Al-Mounian ulkopuolella palattuamme lyhyeltä kaupungin kiertokäynniltä.

Seuraavana aamuna, Carl otti kuvan alueesta, jonka Voitelimme.

1715-2. Näyt - Raymond Aguilera 15. Tammikuuta 2003 klo 22:45.

Ehtoollisen ja Rukouksen aikana:

Näky:

Sain näyn tasaisen katon kulmasta, missä se tuli yhteen 90 asteen kulmassa.

Näky:

Näin näyn kaupungista, jossa oli kaksi rivistöä mustia hevosia kapealla tiilikadulla. Toinen hevosrivistöistä olivat kantamassa suuria ruskeita säkkejä ulos kaupungista. Toinen rivi hevosia oli palaamassa takaisin tyhjinä. Uskon, että säkit olivat täytetty ruumiilla. Hevoset, jotka olivat lähdössä kaupungista, olivat vasemmalla puolella katua. Toiset mustat hevoset, jotka olivat palaamassa, olivat kadun oikealla puolella.

Näky:

Musta kiemurainen jousi, joka tuli kiinnityskohtaan ja tämän kiemuraisen jousen sisällä oli suuri (kurkun kokoinen) liitupala.

EGYPTI:

1716. Tapahtuma - Raymond Aguilera 16. Tammikuuta 2003.

Me lähdimme Casablancasta, Marokosta keskipäivällä ja saavuimme Kairoon, Egyptiin noin kello 19. Kun me saavuimme, hyvin lumoava matka-agentti puhui meidät ympäri käyttämään heidän palvelujaan Kairon hotelleja varten, plus 10 tunnin kiertomatkan yöjunalla Luxoriin, kaupunkikierroksen ja Niilin illallisristeilyn. Meidät ajettiin Ambassador Hotelliin noin kello 22. Me olimme aika väsyneitä pitkän matkapäivän jälkeen ja meidän piti nousta aikaisin seuraavana päivänä, sillä meidän piti nähdä Giza ja muut pyramidit Kairon

ulkopuolella. Sitten tuona iltana meidän piti mennä 10 tunnin matka yöjunalla Luxoriin ja tavata meidän oppaamme siellä.

Carl kulutti noin kaksi tuntia neuvotellen hinnasta meidän matka-agenttimme kanssa, mutta kaikki mikä oli minun mielessäni oli, "Missä me Voitelemme Egyptin"? Olisi hienoa nähdä kaikki nämä paikat, mutta minä olin siellä Voidellakseni Egyptin ja rukoillakseni siellä Herra. Minä en ollut siellä ollakseni turisti! Joten kun olin kuunnellut Carlin ja tämän agentin käyvän yhä uudestaan ja uudestaan läpi hintaa, minä vedin Carlin pois sivulle ja sanoin hänelle, että meidän pitäisi rukoilla Herraä tämän tähden ja nähdä pitäisikö meidän tehdä mitään näistä muista asioista. Carl halusi nähdä nämä paikat, mutta hän ei pitänyt hinnoista. Joten sen jälkeen kun olimme rukoilleet tätä, Herra antoi ohjeen ostaa tämä matkapaketti koko ajallemme Egyptissä. Minä ajattelin sen olevan paljon rahaa, mutta minun täytyi luottaa Herraan. Päätelin, että Herra tiesi kuinka paljon rahaa meillä oli ja että se tulisi olemaan tarpeeksi koko Afrikan Missiomatkaa varten.

1716-1. Näyt - Raymond Aguilera 16. Tammikuuta 2003 klo 24.

Ehtoollisen ja Rukouksen aikana Herra antoi minulle nämä näyt:

Näky:

Leveä liuku, joka oli noin 30 asteen kulmassa, jossa oli salkun muotoinen laatikko liukumassa alas (salkku näytti Fig Newton keksiltä).

Näky:

Suorakulmainen laatikko, jossa oli pyöreitä päätysiivekkeitä jokaisella sivulla heilumassa niin kuin linnun siivet.

1716-2. Tapahtuma - Raymond Aguilera 17. Tammikuuta 2002 klo 10 AM

Me söimme aamiaista hotellissamme ja kirjauduimme ulos huoneistamme; sillä tuona iltana kello 19 meidän piti mennä Luxoriin yön aikana makuujunassa. Hotelli säilytti meidän matkatavaramme kunnes palaisimme Luxorin matkaltamme. No, päivän aikana me tapasimme meidän turistioppaamme ja hän vei meidät porraspyramideille, sitten myöhemmin Gizaan katsomaan kolmea pyramidia, ja myös sfinksiä. Meillä ei ollut paljoa aikaa, joten me ajoimme niiden ympäri kierroksen hevosvaunuilla.

1716-3. Profetia - Raymond Aguilera 17. Tammikuuta 2003 klo 21.

Ehtoollisen ja Rukouksen aikana Herra antoi minulle nämä näyt:

Herra sanoi, "Me olemme juoksemassa kilpailussa."

Myöhemmin Herra sanoi, "Todellakin te olette kilpailussa."

Näky:

Minä näin rykelmän pieniä pyöreitä hautakiviä.

Näky:

Minä näin valkoisen käsivarren olkapäästä ylöspäin. Se oli vetämässä alas mustaa tankoa. Tämä alaspäin vetäminen loi u-muotoisen pullistuman keskelle mustaa tankoa.

1716-4. Tapahtuma - Raymond Aguilera 18. Tammikuuta 2003 klo 5 AM

Me aloitimme 10 tunnin junamatkamme ja me löysimme itsemme Luxorissa ilman opasta, mutta kun olimme käyttäneet paikallista puhelinta, me saimme matka-agenttimme kiinni hänen matkapuhelimestaan. Hän vei meidät Novotel Hotellin kahvikauppaan kunnes meidän päivämme opas saapui kello 7 aamulla.

Klo 6:40 AM:

Herra sanoi, "Ne ovat muodostumassa Pohjoisessa, Idässä, Lännessä ja Etelässä". Sitten Herra sanoi, "Voitele mikä tahansa paikka Luxorissa, Egyptissä."

Luulen, että tämän takia Herra laittoi meidät kuluttamaan kaiken tuon rahan, koska me olimme useiden satojen mailien päässä paikassa, jonka Hän halusi Voideltavan. Tämän takia teidän täytyy luottaa Herraan kaikkina aikoina, koska Hän ei aina anna teille koko tarinaa.

Meidän oppaamme nimi oli Maged (Magot), hän oli Koptikristitty erinomaisella englannin kielen taidolla. Hän antoi meille erinomaisen oivaltavan historiallisen ja Kristillisen näkökulman Luxoriin.

- Hän vei meidät Kuningasten Laakson Hautaholville
- Kuningattarien Tempppelin Laaksoon
- Karnakin Temppeleihin

Matkamme aikana Magedin kanssa, me kysyimme häneltä, mikä Faarao oli vallassa silloin kun Mooses lähti Israelilaisten kanssa Punaisen meren yli. Maged ilmoitti, että ihmiset uskovat, että Merenptah, Ramesses II:n poika, oli Faarao Mooseksen Egyptistä lähdön aikana. Hän sanoi, että hänen ruumiissaan on havaittu olevan suolaa (Punaisestamerestä). Uskon hänen myös sanoneen, että hänen keuhkoissaan oli ollut suolaa ja suola oli poistanut hänen hiuksensa ja silmäripsensä. Hän sanoi, että jos me menisimme Kairon Museoon, me voisimme nähdä, että he olivat lisänneet (värjänneet) hänen kulmakarvansa kynällä. Tämä ruumis oli myös valkoinen väriltään verrattuna toisten Faaraoitten muumioihin, mitkä olivat kaikki mustia väriltään. Jos tarkistatte tämän verkkosivun, te tulette saamaan idean siitä mitä muut ihmiset ajattelevat tästä aiheesta.

http://www.publicbookshelf.com/public_html/The_Story_of_the_Greatest_Nations_and_the_Worlds_Famous_Events_Vol_1/pharoahr_eh.html



Carl ja minä olimme lumoutuneita siitä, mitä me kuulumme Merenptahista.

1716-5. Tapahtuma - Raymond Aguilera 18. Tammikuuta 2003 klo 15.

Kun me kävelimme kaikkien näitten Temppeleiden ja Hautojen lävitse Luxorissa, pidin silmäni auki mahdollista Voitelupaikkaa varten. Joko minun lihani tai henkeni oli nukuksissa, koska minä en tuntenut oikeaksi Voidella mitään paikkaa. Mutta siitä hetkestä lähtien kun me ajoimme parkkipaikalle Karnakin Temppeillä, jotakin minun hengessäni tuli eläväksi. Minä aloin todella tuntea, että tämä oli Voideltava paikka. Joten minä aloin etsimään paikkaa Voideltavaksi Karnakin Temppeleistä. Karnakin Temppeleitä olivat rakentaneet monet Faaraot ja se oli ehkä kaksi tuhatta vuotta vanha ja omistettu monille demonisille jumalille. Ainoa ongelma oli se, että siellä oli useita sotilaita aseitten kanssa kaikkialla tässä paikassa. Minä olin varma, että jos olisin Voidellut siellä missä tahansa Oliiviöljyllä, minut olisi pidätetty. Kun me kävelimme ja kuuntelimme meidän turistiopastamme, minä tunsin, että meidän piti Voidella Hatshepsutin Obeliski. Hatshepsut oli naispuolinen Faarao; Uskon oppaan sanoneen, että hän myös rakensi Kuningattaren Temppelein.



Karnakin Temppele



Hatshepsutin Obeliski



Hatshepsutin Obeliskin perustan Voitelu

Sen jälkeen kun olimme jonkin aikaa kuunnelleet opastamme, hän jätti meidät yksin. No, sen jälkeen kun olimme voimallisesti rukoilleet, me huomaamatta Voitelimme Hatshepsutin Obeliskin takapuolen Karnak Tempppelin kompleksissa.

Minä luulen, että kaikki tämä vartiointi, ei ollut vain suojelemaan Egyptiläisiä Monumentteja, vaan siellä oli myös terrorismin uhka. Niin kuin hyökkäys turistibussiin Kuningattarien laaksossa (Valley of the Queens) muutama vuosi sitten, joka tappoi useita turisteja.

No, kello 22 me lähdimme Luxorista 10 tunnin junamatkalle takaisin Kairoon ja me saavuimme noin kello 7 seuraavana aamuna.

1716-6. Tapahtuma - Raymond Aguilera 19. Tammikuuta 2003

Me aloitimme kaupunki kierroksemme Kairossa, menemällä Koptikirkkoon ja me suunnittelimme menevämme kirkon jumalanpalvelukseen, mutta asiat eivät menneet tällä tavalla. Siellä ei ollut kirkon jumalanpalvelusta tuolloin, joten me ajoimme kaupunkia ympäri ja minä aloin tuntemaan itseni sairaaksi kaikista auton pakokaasuista. Joten me päätimme päivän aikaisin ja minä meni huoneeseeni ja Carl meni kahville ja myöhemmin internet kahvilaan.

Meidän piti mennä illalla Niilin virralle illallisristeilylle, mutta minä päätin pysyä huoneessani ja etsiä Herraa meidän Missionmatkan lopun puolesta ja Carl meni yksin risteilylle.

Minä rukoilin ja rukoilin Herraa ja Herra alkoi näyttämään minulle näkyjä ja hän antoi minulle unen veljestäni takaisin kotona, mikä sai minut itkemään ja itkemään. Herran Läsnäolo oli hyvin voimakas ja nostattava.

Näky:

Herra antoi minulle epätavallisen näyn jalasta ja voin nähdä nämä pitkät varpaat. Sitten kun katsoin suurta varvasta, toinen puoli varpaankynnestä halkesi "leveyssuunnassa keskeltä". Sitten tämä puolikas varpaankynsi poistettiin suuresta varpaasta. Minä pidin tätä hyvin outona ja hämmentävänä, sillä se oli niin realistista.

1716-7. Profetia - Raymond Aguilera Sunnuntaina 19. 2003 klo 19:25.

Sen jälkeen kun olin rukoillut useita tunteja huoneessani, tulin nälkäiseksi ja menin alas Ambassador Hotellin ravintolaan. Kun olin istumassa ravintolassa ja katsoin ihmisten kulkevan ohitse, minä näin vanhoja miehiä, nuoria miehiä, naisia, nuoria rakastajia, ja lapsia.

Ja minä kysyin Herralta: "Kuinka sinä voisit tappaa nämä ihmiset. He näyttävät ihan samalta kuin toiset ihmiset, jotka olen nähnyt kaikkialla maailmassa."

Ja Herra sanoi: "Kyllä. Minä tulen tappamaan ja tuhoamaan kaiken, mikä ei kuulu Minulle. Loppu on edessä, loppu on asetettu. Niistä, jotka eivät kuulu Minulle, tullaan huolehtimaan Jumalan tavalla. Niin kuin vanhaan aikaan, tämä tulee tehdyksi selkeästi ja

asian ytimeen."

Sitten Herra sanoi, "Tämä on Sota hyvän ja pahan välillä."

1716-8. Tapahtuma - Raymond Aguilera 20. Tammikuuta 2003

Me kävimme Kansallishistoriallisessa Museossa ja näimme esille laitettuna hautaholveja ja löydettyjä muinaisjäänteitä, mukaan lukien Tutankhamonin hautaholvin koko sisältö. Meillä oli myös mahdollisuus nähdä Muumiohuone, missä useita faaraoita pidettiin esillä. Me näimme Faarao Merentahin, jonka ihmiset uskovat olleen se Faarao, joka hukkuu Punaiseen Mereen kun ajoi takaa Moosesta. Hän oli kokonaan valkoinen ja hänellä ei ollut ollenkaan hiuksia juuri niin kuin matkaopas oli sanonut. Kaikki muut Faaraot olivat mustia ja niillä oli vähän hiuksia. Kun katsoin lähemmin Merentahin ruumista, huomasin että yhdestä hänen varpaastaan oli toinen puoli varpaan kynnestä kadoksissa juuri niin kuin Herra oli näyttänyt minulle edellisiltana. Minua todella hämmästytti löytää se, minkä minä uskon olevan Faarao, joka kuoli Punaisessa meressä jahdatessaan Moosesta. Ehkä näky, jonka Herra antoi minulle, oli vahvistus siitä, että tämä oli se Faarao, joka jahtasi Moosesta. Tämä todella sai minun ihoni kananlihalle.

1716-9. Näky - Raymond Aguilera Maanantaina 20. Tammikuuta 2003 klo 00:10.

Herra antoi minulle näyn aasista kumartamassa alas hevoselle. (loppu)

ETELÄ-AFRIKKA

1717. Profetia - Raymond Aguilera 21. Tammikuuta 2003 klo 7.

Me otimme lentokoneen Kairosta, Egyptistä klo 1:45 Johannesburgiin, Etelä-Afrikkaan Hararen, Zimbabwen kautta.

Herra sanoi, "Älä huolehdi. Meidän täytyy vapauttaa hyvän voimat."

Kello 11 me tapasimme Bill Andersonin, ja myöhemmin hänen ystävänsä Sallyn, meidän sähköpostilistaltamme Johannesburgista.



1717-1. Tapahtuma, Näyt ja Profetia - Raymond Aguilera 21. Tiistaina, 2003 klo 23.

Ehtoollisen ja Rukouksen aikana:

Herra käski minun voidella korkean paikan Johannesburgissa.

Herra sanoi, "Etsikää ja te tulette löytämään."

Näky:

Herra näytti minulle kromisen puskurin, joka minusta näytti vanhalta VW kurvikkaalta puskurilta, missä oli 4 jääpuikkoa riippumassa. Kun auto lähti liikkeelle, jääpuikot putosivat pois.

Näky:

Näin jonkinlaista kuumaa vuotavaa laavaa tai metsäpaloa viidakossa. Se liikkui eteenpäin ja alamäkeen.

Näky:

Voin nähdä monia, monia dsonkki laivoja (Honk Kongin sataman tyylisiä), jotka olivat täynnä ihmisiä, ja niitä melottiin poispäin joella. Ne näyttivät yrittävän paeta jotakin.

Sitten minä näin pyörremyrskyn pyörimässä vastapäivään maaperän yllä. Se oli korkea ja leveä.

Näky ja Profetia - Raymond Aguilera 21. Tammikuuta, 2003

Herra antoi minulle näyn hevosvetoisista vaunuista, missä ei ollut hevosta. Kun katsoin sitä, vasen pyörä putosi pois.

Sitten Herra sanoi: "Illallinen". (loppu)

Näky: Yöllä mäin näyn korkeasta paikasta pyramidilla ja kivikasan.

1717-2. Tapahtuma, Näyt ja Profetiat - Raymond Aguilera 21. Tammikuuta 2003**Näky:**

Rukouksen aikana Herra otti minut henkeen, minkä uskoin olevan näkymä kaikkialle maailman yli. Voin nähdä ihmiset tässä Muslimien maassa, he kaikki olivat keräämässä tavaroitaan ja vaikuttivat olevan pakenemassa ulos tästä kaupungista. Minä näin saman asian tapahtuvan Itämaisessä kaupungissa. Ihmiset vaikuttivat juoksevan henkensä edestä, sen kanssa mitä pystyivät kantamaan. Sitten näin Japanilaisen kaupungin ja sama tapahtui siellä. Sitten Herra vei minut Eurooppaan ja sama asia oli tapahtumassa niissä kaupungeissa. Se näytti kuin ihmiset olivat keräämässä perheitään ja tavaroitaan ja muuttivat niin nopeasti kuin mahdollista kodeistaan. Jokaisessa kaupungissa kadut olivat täynnä ihmisiä, jotka olivat menossa joka suuntaan. Minä olen varma, että Herra oli näyttämässä minulle maailman eri osia, mutta miksi? Vaikka en ole varma, oliko tämä samalla ajan jaksolla, mutta nämä olivat suurien ihmisten liikehdintöjä. Kaikki nämä kaupungit olivat pakenemassa.

Näky:

Sitten myöhemmin, minä näin sonnin, jolla oli u-muotoiset sarvet. (loppu)

Profetia:

Voima tulee ylhäältä. Muistakaa, voima tulee ylhäältä – korkealta ylhäältä.

Salamahyökkäys – ne tulevat iskemään Etelä-Afrikkaan. Se tulee olemaan kuin tulimyrsky

liikkumassa valtion ylitse. Tietoliikenteen romahdus tulee olemaan nopeaa. Korkeat tornit tulevat kaatumaan. Kirkumiset, huudot, veri tulee liikkumaan kaupungista kaupunkiin, kylästä kylään. Maaperä tulee itkemään putoavan veren tähden.

Etsikää Jumalan Valtakuntaa ensin. Tuntekaa Raamattunne. Muistakaa, Minä ainoastaan suojelen sen, mikä on Minun, selkeästi ja asian ytimeen. Muistakaa, kaikki tulee liikkumaan niin kuin pyörremyrsky; vanhasti ja nopeasti, ylhäältä alas. Paholainen voima tulee olemaan nopea. Muistakaa kirjoitus seinällä. Eversti.

1717-3. Tapahtuma - Raymond Aguilera 22. Tammikuuta 2003

Aamulla me menimme Siioniin (Kristillinen Rukous Vuori), mikä oli Johannesburgin itäpuolella. Me menimme katsomaan olisiko tämä oikea paikka voideltavaksi. Se vaikutti hyvältä, mutta jokin minun hengessäni ei ollut oikein.

Näky:

Minä näin pilvimassa hengessä, jossa oli oransseja ja keltaisia värejä. Tämä pilvimassa näytti olevan kuin pilvet hengellisessä taistelussa.

Profetia:

Sitten Herra sanoi, "Paholainen on vihainen, koska me olemme etsimässä voitelupaikkaa ja siellä on taistelu tästä voitelemisesta."

Tapahtuma:

En voi vielä voinut hengellisesti tuntea, että tämä oli oikea paikka voideltavaksi. Siinä oli kaikki hengelliset asiat, mitkä minä olin nähnyt aiemmin näyssä, mutta jokin ei ollut oikein ja minä en voinut keksiä sitä hengessä. Joten Carl, Bill, ja minä rukoilimme ja Herra antoi minulle näyn kiikarista ja vaaituskoneesta.

Näky:

Minä sain kirjaimen K, juuri ennen kuin me menimme voitelemaan Johannesburgin.

Koska en voinut olla varma, oliko tämä voideltava paikka, me päätimme mennä paikkaan nimeltä North Cliff. Joten me lähdimme luoteeseen Johannesburgista; korkealla olevaan paikkaan nimeltä North cliff, ja matkalla sinne Herra sanoi, "Ajoitus on tärkeää."



Ajaessamme sinne Herra sanoi, "Enkö sanonut sinulle, että lähettäisin sinulle avustajia?"

Tämä muistutti minua kaikista niistä kerroista, jolloin olin epäillyt Herraa, ja Herra kertoi minulle jatkuvasti tulevansa lähettämään ihmisiä auttamaan minua. Kun me saavuimme, me löysimme tämän suuren vesitornin ja me aloimme kävelymme vesitornin takana polulla

pitkin korkeaa harjannetta.

Kun me kävelimme, Herra sanoi minulle jatkuvasti, "Tulkaa vähän lähemmäksi. Tulkaa vähän lähemmäksi."

Käveltyämme vähän matkaa me löysimme itsemme kävelemässä kivien päällä.

Sitten Herra sanoi, "Rakenna se."

Minä kysyin Herralta, "Minne, minne, täällä on tuhansia kiviä?"

Sitten Herra sanoi, "Te seisotte sen päällä. Rakentakaa itse Alttari kivistä, sitten vuodattakaa kaikki öljy pullosta ja jättäkää pullo ylösalaisin alttarin päälle."

Joten me rakensimme pienen kivikasan tämän suuremman kiven päälle.



Kun me olimme rakentamassa kivistä Alttaria, kuulin paholaisen sanovan: "Ei, ei!"

Sitten Herra sanoi, "Itään, itään".

Itään päin Kivialttarista oli kohti varakasta asuinalueita. Kun me olimme lähtemässä minä löysin jotakin mielenkiintoista, kuolleen käärmeen nahka oli vain muutamaa jalkaa niiden kasattujen kivien alapuolella, jonka me juuri voitelimme. Minä tunsin myös tämän hengellisen turbulenssin Etelä-Afrikan voitelun jälkeen.

Myöhemmin me menimme Johannesburgiin, Etelä-Afrikan pääkaupunkiin.



Seuraavana päivänä Bill vei meidät Etelä-Afrikan kultakaivokseen, jotta me pystyisimme tekemään vähän rahaa tälle palvelutyölle. (hymy)



Alapuolella on meidän työryhmämme. Meillä oli hieno päivä, sen jälkeen kun Herran työ oli tehty.



1717-4. Profetia ja Näky - Raymond Aguilera Keskiviikkona 22. Tammikuuta 2003.

Olin sängyssä ja rukoilin Herraa tämän Afrikan voitelemisen ympyrän puolesta. Ihmettelin, oliko se samanlainen juttu kun pyöreän piirin voitelu Israelissa.

Herra toisti: "Merkitse se, merkitse se, merkitse se..." Herra on täytynyt sanoa se ainakin kuusikymmentä kertaa, uudestaan ja uudestaan.

Sitten Herra sanoi: "Sinä olet Minun sihteerini. Merkitse se ylös, merkitse se ylös."

Jostain syystä minä aloin tuntemaan hyvin huonolta hengessäni, sillä minä aloin tuntemaan kuoleman kaikkialla ympärilläni koko Afrikan Missiomatkan aikana.

Minä sanoin Herralle, "Minä tunnen itseni todella pahalta sisälläni ja enkä tiedä kuinka tulla toimeen tämän syvän surun kanssa. Minä en halua olla osa, tai vastuullinen, miljoonien ihmisten kuolemaan. Minä tunnen oloni todella pahaksi niiden asioiden tähden, jotka tulevat tapahtumaan tässä paikassa tai tällä mantereella.

Sitten Herra sanoi, "Kun olet Voidellut kaksi paikkaa Keniassa, jotka saavat valmiiksi ympyrän. Sitten, Minä tulen aloittamaan tappamisen."

Minä sanoin, "Herra, minä en halua olla missään tekemisessä ihmisten tappamisessa!"

Sitten Herra sanoi tuimalla Äänellä, "Sinä et tule tappamaan heitä. Minä tulen!"

Sitten Hän sanoi, "Ihmiset, jotka Minä tulen tappamaan, ovat lapsia, jotka tulevat portoista."

Sitten Herra näytti minulle näyn naisen vaginasta.

Sitten Herra sanoi: "Nämä ovat porttojen lapsia".

Minä olin niin järkyttynyt, että nousin sängystä ja menin Billin olohuoneeseen ja yritin mennä mukaan heidän keskusteluunsa. Ei ollut väliä kuinka kovaa yritin seurustella heidän kanssa, minä tunsin kuin olisin ollut uimassa kuolemassa. Enkä ainoastaan uinut, mutta se oli ikään kuin minun sisälläni – minun lihassani ja luissani, jopa sisällä minun hengessäni. Lopulta, en voinut ottaa sitä enempää ja minä repesin ja aloin itkemään niin kuin typerys ystäväni edessä, ja vaikka kuinka kovaa yritin, en voinut lopettaa, en vain voinut lopettaa itkemästä alhaalta henkeni syvyydestä. Joten minä vain nousin ja menin makuuhuoneeseen ja itkin ja itkin kunnes siellä ei ollut enää mitään jonka puolesta itkeä. Siellä ei ole mitään tapaa kuvata kaikkia näitä kuoleman tuntemuksia. Se oli kuin minä olisin maannut kuolleitten ruumiitten kanssa minun ylä ja alapuolellani, - niin kuin yksi noista kuolleista ruumiista Hitlerin kuolemanleireillä.

1717-5. Näky - Raymond Aguilera 23. Tammikuuta 2003, klo 3:20 AM

Herra antoi minulle näyn kuinka tulivuorta oli muodostumassa. Kun katsoin sitä, se nousi vuoreksi, ja se oli sylkemässä tuhkaa. (loppu)

Tapahtuma:

Carl halusi lentää Billin kanssa hänen ultrakevyellä lentokoneellaan (huvin vuoksi).

Rukoilin Herraa sen tähden, pitäisikö hänen mennä vai ei.

Herra antoi minulle sanan: "Pysy täällä".

Sitten vähän aikaa myöhemmin Herra antoi minulle Sanan: "Pysähdy".

Minä testasin henget nähdäkseni, oliko se Jumala ja se läpäisi testin.

Sitten Herra sanoi: "Sano Carlille pysähtymään paikalleen". (loppu)

1717-6. Näky - Raymond Aguilera 23. Tammikuuta 2003 klo 18:45.

Herra antoi minulle näyn vuohen suuresta päästä. Se oli veistos. Se oli hyvin korkea ja se oli osa rakennuksen koristekuviota. Tämä vuohen veistoksen pää oli noin kuusikymmentä, seitsemänkymmentä jalkaa korkea. Vuohen sarvet levittäytyivät pitkän matkan sen pään päältä. Sarvet olivat kaarevat. Sitten tämän vuohen pään päällä oli tämä rakennus. Siinä oli jonkinlainen tunneli sen takana. Kun katsoin, näin tämän elefantin kävelevän vuohen ylitse. Siellä oli käytävä, joka näytti jonkinlaiselta tunnelilta. Elefantti oli kävelemässä takaa päin kohti päätä. Rakennus oli jonkinlaista valkoisen väristä kiveä tai marmoria. (loppu)

1717-7. Profetia ja Näyt - Raymond Aguilera 23. Tammikuuta 2003 klo 20:50.

Ehtoollisen aikana Carlin ja Billin kanssa, Herra käski meitä sytyttämään kynttilän rukoushetkemme ajaksi.

Sitten Herra sanoi, "Rauha tullaan rikkomaan."

Näky:

Sain näyn merivoimien sotilaslaivasta veden päällä. Siinä oli savupiippu ja savupiippu oli valtava sytytetty soihtu. Sitten soihtu muuttui valtavaksi, sytytetyksi kynttiläksi, mikä muuttui kynttilänjalaksi, jossa oli 3 kynttilänpidintä, mutta siinä oli vain yksi kynttilä keskimmaisessa kynttilänpitimessä. Sitten keskellä oleva kynttilä muuttui Vapaudenpatsaaksi. Vapaudenpatsas kasvoi suoraan ylöspäin ja oli valtava, - suurempi kuin laiva. Patsas piti kädessään soihtua.

Näky:

Näin suuren ilmatyynyaluksen, jolla oli kaksi ponttonia suksina. Se oli menossa veden yllä hyvin nopeasti.

Sitten Herra sanoi, "Liiton Arkki tulee toteutumaan."

1717-8. Profetia - Raymond Aguilera 23. Tammikuuta 2003 klo 22:30

Nyt kuuntele Minua ja kuuntele selkeästi. Törmäyksen kohta tulee tapahtumaan hiekalla. Paholaisen raivo on voimakas, mutta se ei pysty voittamaan Jeesuksen Voimaa, Enkelten Voimaa. Se tulee olemaan tapahtuma, jonka koko maailma tulee näkemään, tulee tuntemaan, tulee kokemaan. Monet tulevat kuolemaan. Monet tulevat yllättymään, mutta siellä on Jumala taistelukentillä. Mutta monet näistä taisteluista tulevat olemaan teidän mielisänne, missä demonit yrittävät tartuttaa ajatuksiaan teidän päivittäisen elämänne aikana. Älkää huolehtiko, sillä Jeesus Kristus Nasaretilaisen voi suojella sen mikä on Hänen. Jotkut tulevat menemään hulluiksi. Jotkut tulevat juoksemaan pois kaupungeista ja piiloutumaan, sillä hulluus tulee leviämään niin kuin maastopalo. Muistakaa Minun Lupaukseni, - vaikka näette kuolleet. Minun Sanani ei palaa tyhjänä takaisin, - jopa teidän epäilyksienne aikana.

Vasara tulee iskemään Sirppiä kello kuusi. Silloin Pommi tulee räjähtämään. Muistakaa Vasara, muistakaa Sirppi, muistakaa kuolleet, muistakaa teidän Isänne Taivaassa, muistakaa Jeesus Kristus Nasaretilainen, muistakaa Pyhä Henki. Tulkaa, tulkaa te uskolliset Jumalan Lapset. Päivä on tulossa; se on teidän silmienne edessä. Lukekaa Raamattua, rukoilkaa ja rukoilkaa ja rukoilkaa kunnes ette voi enää puhua tai kävellä. Sillä maailman suurтуhot ovat käsillä, ja ainoastaan ne, jotka ovat vartiotornissa, ne joilla on öljyä heidän lampuissaan, tullaan pelastamaan. Monet tullaan kutsumaan, mutta vain harvat ovat valitut. Vasaran voima tulee olemaan raskas, Sirppi tulee olemaan terävä. Niitto tulee alkamaan kello kuusi, kun pommi laukeaa. Kyyneleet tulevat vuotamaan niin kuin joet. Muistakaa: Jos te kuulutte Minulle, te olette Minun Siipieni alla, Minun Suojelukseni alla.

Paholainen tulee kulkemaan niin kuin villi koira, ahmien, tuhoten kaiken tiellä olevan. Te ette olisi koskaan uskoneet niitä asioita, joita te tulette näkemään. Joidenkin toteutuminen

tulee kestämään vuosia; jotkut tulevat olemaan mikrosekunnissa. Loppu on asetettu, kello on käymässä, Jehovan Käden Voima tulee litistämään; tuhoamaan kaiken mikä on likaista, kaiken mikä ei ole Hänen. Minä en ole pelaamassa pelejä, Minä olen kuoleman vakavissani. Lakatkaa leikkimästä kirkkoa, etsikää teidän Jumalaanne koko teidän sydämellänne, koko teidän mielellänne, koko teidän sielullanne. Ihmisen tiet ovat loppu. Tämän maailman tiet ovat loppu. Taivaan valtakatua ollaan puhdistamassa, harjaamassa, valmiina Laumaa varten. Minä olen jumalien Jumala, voimien Voima, kaikki mitä näette, kaikki mitä te kosketatte, kaikki mitä on. Minä olen uupunut ja väsynyt kaikkeen mitä olen nähnyt; valheet, tappamiseen, epäjumalanpalvelukseen. Minä loin teidät puhtaina, virheettöminä. Saastuminen on niin suuri, että ajoittain minä kadun luoneeni teidät. Mutta Minä tulen puhdistamaan sen mikä pitää puhdistaa, uudelleen rakennan sen mitä pitää uudelleen rakentaa. Muistakaa: Jehova ei valehtele. Jehova on Voimien voima, Pojan Jeesuksen Kristuksen Nasaretilaisen kanssa, Pyhän Hengen kanssa.

Tulkaa, tulkaa Minun Lapseni. Lukekaa Raamattua, rukoilkaa, sillä teidän hetkenne on tullut. Jumalan Voimalla ja Kostolla te tulette näkemään Jumalan Voiman mahtavalla välähdyksellä. Jokainen tällä planeetalla tulee näkemään samaan aikaan Jeesuksen tulevan Hänen Enkeleittensä kanssa henkimaailmassa. Monet tulevat putoamaan polvilleen ja itkemään, monet tulevat kiroamaan, monet tulevat uhmaamaan; monet tulevat herjaamaan koska he eivät usko Jeesukseen Kristukseen. Sen ei ole väliä, mitä uskontoa. Minä tulen tuhoamaan sen mikä täytyy tuhota. Silmänräpäyksessä se tulee tehdyksi. Tämä on teidän Isänne Jehova, Jeesuksen Kristuksen Nasaretilaisen ja Pyhän Hengen kanssa puhumassa YHTENÄ kaikella Voimalla ja Mahdilla mitä siellä on. Olkaa valmiina; valmistautukaa, sillä loppu on teidän edessänne. (loppu)

Profetia, Myöhemmin:

Sillä se mitä tulee tapahtumaan, tulee tapahtumaan nopeasti, asian ytimeen. Pysykää paikallanne, älkää liikkuko oikealle, vasemmalle, tai taakse. Sillä siellä on Sota Taivaissa ympäröimässä ja suojelemassa sinua, sillä Saatana on vihainen. Minä tulen kertomaan teille koska te voitte mennä ja mihinkä te voitte mennä. Mutta juuri nyt, pysykää paikallanne. Kirjoititko sinä tämän alas? Laitoitko sen sydämeesi? Pitääkö minun kertoa sinulle uudestaan? Avaa silmäsi, avaa korvasi, pysy paikallasi. Näin sanoo Jehova, näin sanoo Jeesus Kristus Nasaretilainen, näin sanoo Pyhä Henki.

Näky:

Minä näin mustan kobran seisomassa valmiina iskemään. Sitten jotakin tuli ja leikkasi sen pään pois ja halkaisi sen ruumiin pituussuuntaan. Sitten kobra muuttui kobran näköiseksi sfinksiksi.

1717-9. Näyt - Raymond Aguilera 24. Tammikuuta 2003 klo 21:15.

Rukouksen aikana Billin ja Carlin kanssa, sain nämä näyt.

Näin nämä näyt kun Carl rukoili:

Näky:

Näin renkaan jäljen maassa.

Näky:

Näin puisen nuijan.

Näky:

Näin ketun, jolla oli musta kaulapanta kaulansa ympäri ja kaulapannassa oli musta taskulamppu osoittamassa oikealle ja alas.

Näin nämä näyt kun Bill rukoili:

Näky:

Minulla oli tunne paljosta voimasta. Näin joitakin puita ja pensaita, jotka olivat seisomassa pystyssä, ja sitten näin niiden taipuvan puhalluksen voimasta noin 30 asteen kulmaan.

Näky:

Minä näin pitkän puisen jousisoittimen. Se näytti kuin viululta – siinä oli puiset vääntimet kielien kiristämistä varten.

Näky:

Kello 22, kun me olimme ajamassa lentokentälle, minä sain näyn mustan kobran päästä. Se oli sama, jonka olin nähnyt aiemmin. Kobran pyrstö oli heilumassa.

1718. KENIA, NAIROBI

1718-1. Tapahtuma - Raymond Aguilera 25. Tammikuuta 2003 klo 5:40.



Me saavuimme Nairobiin, Keniaan, ja löysimme itsemme etsimässä hotellia varhain aamulla. Carl oli löytänyt kaksi tai kolme aikakausilehdestä, ja rukouksen aikana Herra kertoi meille, missä hotellissa meidän oli tarkoitus asua. Meille yllätyksenä, se oli Fairview Hotelli, mikä oli kivenheiton päässä Israelin Suurlähetystöstä suoraan vastapäätä kapealla yksisuuntaisella kadulla. Kaikki mitä meni läpi mieleni oli; täällä me olemme asumassa vastapäätä Israelin Suurlähetystöä ja Yhdysvallat on juuri hyökkäämässä Irakiin. Tämäpä

hienoa Herra! Ajatus kävi mieleni läpi, tulisiko täällä tapahtumaan terroristihyökkäys, sinä aikana kun me olemme täällä?

Myöhemmin, Carl ja minä rukoilimme ja Herra antoi meille nämä Sanat:

”Uusi, Sisin? (Core), Odotä”

Sitten me rukoilimme kaupunkikierroksen puolesta, ja Herra sanoi, ”Menkää”.

Sitten myöhemmin Herra sanoi, ”Te voitte voidella Israelin Lähetystön (mikä oli vastapäisellä puolen katua Fairview Hotellista), - paikka ei ole tärkeä. Mutta älkää asettako itseänne vaaralle alttiiksi.”

Silloin tiesin tämän olevan yksi niistä paikoista, jotka piti voidella, mutta missä olivat toiset paikat?

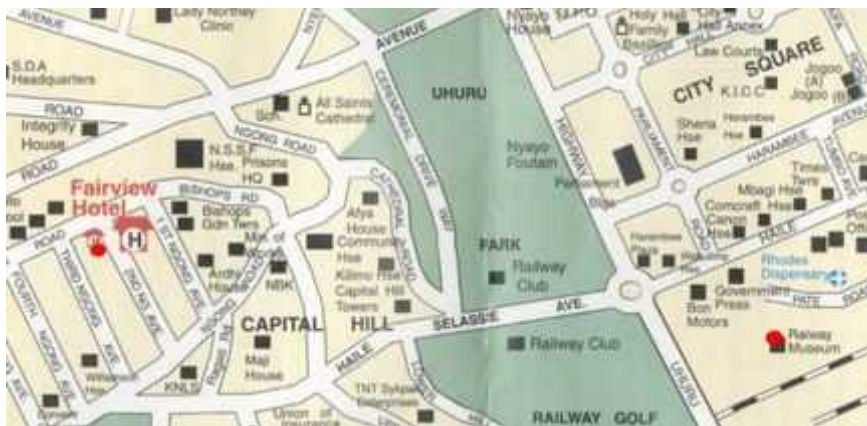

Kaksi punaista pistettä ovat paikat, jotka Voitelimme Keniassa.



Ensimmäinen Voideltu paikka.



Etsimässä Voitelupaikkaa.



Voideltu Paikka.

Toinen paikka, jonka Voitelin, oli Fairview Hotellin piha-alueella (Kuva alla).



Näky klo 18:

Näin suuren lentokoneen törmäävän, ja sen oikean puoleisesta siivestä päästä rikkoutui kolmasosa pois ja sen pyrstö katkesi pois.

1718-2. Profetiat, Näyt ja Tapahtumat - Raymond Aguilera 25. Tammikuuta 2003.

Me otimme 3 tunnin kaupunkierroksen Nairobissa. Kun me saavuimme Rautatiemuseon luo Herra sanoi, "Keskittykää." Kun me pääsimme museon sisäänkäynnin luo, minä rukoilin Herralta toista paikkaa voideltavaksi.

Herra sanoi, "Mikä tahansa paikka."

Joten voitelin paikan Rautatievaunujen takana.

Kun me olimme ajelulla ympäri kaupunkia, rukoilin Herraa ja kysyin häneltä mitä sana "Core" merkitsi, mutta Herra ei sanonut mitään. Sitten myöhemmin kuulin Herran sanovan: "Nikita". Kuulin hänen sanovan tämän 3 eri kertaa.

Kun me olimme rukoilemassa terveeksi tekemisen lahjaa ja myös minun parantumiseni puolesta, Herra näytti minulle nämä näyt:

Näky: Tiimalasi, joka oli valmiina käännettäväksi.

Näky: Kaksi valtavaa kultaista ovea. Sitten siinä oli suuri harmaa elefantti, joka työntyi läpi näistä ovista. Siellä vaikutti olevan joitakin pienempiä eläimiä elefantin takana.

Näky: Näin kobran takaapäin. Sitten se muuttui valkoiseksi leijonaksi, mikä oli ulvomassa ilmassa. Kobra ja leijona olivat korkealla paikalla katsomassa laakson yli.

1718-3. Tapahtuma - Raymond Aguilera 26. Tammikuuta 2003 klo 8:15.

Rukouksen aikana Herra antoi minulle vaikutelman, etten ollut siellä turistina.

Herra sanoi, "Pysy paikallasi. Tämä missiomatka on tärkeämpi kuin sinä tajuat." Sitten minua muistutettiin sanasta "odota."

Mutta Carl halusi tietää, jos hän voisi mennä tähän luonnonpuistoon Masai Marassa. Herra ei sanonut sanaakaan, mutta minun henkeeni jäi vaikutelma, että Carl voisi mennä.

1718-4. Profetia - Raymond Aguilera 26. Tammikuuta 2003 klo 11 AM.

"Vasara tulee iskemään alasimeen kovaa."

Näky:

Herra näytti minulle hyppäämässä olevan täplikkään leopardin. Leopardi kantoi käpälässään sellaista tummapintaista salkkua, jollainen Carlilla oli.

Näky:

Herra näytti minulle suuren, pimeän puun, joka oli "Y":n muotoinen.

1718-5. Näky ja Profetia - Raymond Aguilera Sunnuntaina 26. Tammikuuta 2003.

Herra antoi minulle näyn vaakasuorassa olevasta viinipullostasta, jossa oli korkki. Mutta viinipullo näytti tyhjältä. Ehkä se oli täynnä henkiä?

Sitten Herra sanoi, "Korkki on yhä pullossa." (loppu)

1718-6. Näyt ja Profetia - Raymond Aguilera 27. Tammikuuta 2003

Näky:

Sain kuvan viinipullosta kyljellään, ja siinä oli korkki.

Profetia:

Sitten Herra sanoi, "Mitään ei tule tapahtumaan ennen kuin korkki on poistettu."

Näky klo 21:30:

Näin kuvan lapiosta kaivamassa maata, ja lapion kädensija oli ihmisen selkäranka (luurangan luut).

Näky:

Näin toisen lapion, jossa oli puinen kädensija, kaivautumassa maahan.

Näky:

Näin pienen pyöristetyn hautakiven – 18 tuumaa korkean.

Näky:

Tällä kertaa näin viskipullon, jossa oli korkki, seisomassa pystyssä.

1718-7. Näyt - Raymond Aguilera 28. Tammikuuta 2003

Näky:

Näin neliönmuotoisen ikkunan, jota oltiin sinetöimässä kiinni kaikista neljästä kulmasta, joten kukaan ei voinut katsoa sisään.

Näky:

Näin kelta- ja valkotäpläisen kobra tulevan pois ruohikosta avaralle.

Näky:

Näin liskon nuolemassa suurta kiveä.

Näky:

Näin ryhmän hevosia hyppäämässä yli tämän penkereen. Jotkut hevosista kaatuivat ja jotkut pääsivät yli.

Näky:

Näin kilpikonnin katsomassa minua. Se oli tiukasti sidottu, joten se ei voinut liikkua.

1718-8. Näky - Raymond Aguilera 29. Tammikuuta 2003 klo 7:50 AM

Herra antoi minulle näyn suuresta lentokoneesta. Se näytti kuin siinä oli Microsoftin Windows logo sen sisällä. Tämä logo vaikutti kuin se olisi ollut valaistu, ei maalattu, mutta en ole varma. Kun katsoin lentokonetta, lentokoneen alaosa näytti mustalta niin kuin varjo.

Minulle jäi se vaikutelma, että tämä lentokone syöksyi maahan. (loppu)

1718-9. Näky - Raymond Aguilera 29. Tammikuuta 2003 klo 22.

Näky:

Ehtoollisen aikana sain näyn kuinka pitkää, ruskeaa hiuskiehkuraa oltiin leikkaamassa.

Näky:

Näin puisen oven, jonka ovikahva oli vasemmalla puolella. Oven vieressä sen ulkopuolella siellä oli valkoinen työstetty rautainen koristeseinä, joka meni niin pitkälle kuin pystyin näkemään.

Näky:

Minä näin hevosen, jolla oli ritari istumassa sillä väärin päin. Minä näin hevosen katsovan taaksepäin ihmetellen, mitä oikein oli menossa.

Näky: Riippusilta, jonka tukipilarit menivät ylös ilmaan. Siinä oli kolmion muodossa olevia kaapeleita sillan yläpuolella ja sen alla.

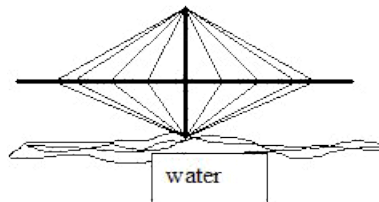

1718-10. Tapahtuma - Raymond Aguilera 30. Tammikuuta 2003 klo 11:45 AM

Rukoillessamme pitäisikö meidän mennä kaupunkiin vai ei.

Herra sanoi, "Haluatteko mustien matojen ja mustien hämähäkkien syövän teidät?"

Kello 16 Herra sanoi, "Viisi."

1718-11. Tapahtuma - Raymond Aguilera 30. Tammikuuta 2003 klo 6:30 AM

Herra herätti minut ja kertoi minulle, että siellä tulisi olemaan ajan hetki, jolloin tämä paikka ei tulisi olemaan turvallinen. Hän tarkoitti tällä Fairview Hotellia, ja uskon sen myös tarkoittavan Nairobiä. (loppu)

1718-12. Tapahtuma - Raymond Aguilera 1. Helmikuuta 2003 klo 23:18

Olen juuri saapunut Afrikasta eilen iltapäivällä. Olen hyvin väsynyt ja jatkuvassa hengellisessä sodankäynnissä tämän Missiomatkan jälkeen. Itse asiassa, koko tämä matka oli sodankäyntiä ja enemmän sodankäyntiä. Suurimman osan aikaa en saanut paljoa unta Missiomatkalla Afrikassa. Minä sain ehkä neljä tai viisi tuntia unta joka yö. Minä näin unta kuolemasta. Minä tunsin kuoleman. Suurimman osan aikaa tunsin pelkoa.

Senegalissa, ensimmäisessä pysähdyspaikassa, me menimme pienelle kiertomatkalle ja näimme vähän maaseutua, mutta yleensä Herra piti minut tietoisena Missiomatkan tärkeydestä. Senegalissa Herra laittoi meidät pysymään hotellihuoneessa ja pysymään keskittyneenä. Hän sanoi minulle jatkuvasti, että tämä Missiomatka oli paljon tärkeämpi kuin minä käsitin. Minä aloin tulla hyvin väsyneeksi alusta asti. Luulen, että sain vain kahtena yönä täyden unen koko kolmen viikon matkan aikana.

Etelä-Afrikassa, kun puhuin Carlin ja Bill Andersonin kanssa, minä murrein. Minä itkin ja itkin ja enkä voinut lopettaa. Aistimus kaikesta tästä kuolemasta minun ympärilläni vain sai otteen minusta. Tunsin kuin minä olisin aiheuttamassa sitä. Herra vakuutti minulle, että Hän hallitsi kaikkea, mutta silti tunsin oloni hyvin huonoksi sisäisesti hengessäni ja lihassani. Tunsin kuin minä olisin kuolemassa. Sitten näin tämän lentokoneen vain hajoavan taivaalla kaksi eri kertaa. Minä luulin, että se olisi se kone, jolla minun pitäisi lentää kotiin. Nyt, kun tänä aamuna kuulin, että avaruussukkula Columbia oli hajonnut. En tiedä, oliko tämä se mitä Herra yritti näyttää minulle, mutta kuoleman tuntemus minun sisälläni oli musertava.

Sitten pitkän lennon jälkeen Nairobissa, Keniassa, meillä ei ollut mitään paikkaa missä yöpyä, joten me rukoilimme Herraa että mitä tekisimme, ja Hän johdatti meidät Fairview Hotelliin. Sitten, kun me ajoimme Fairview Hotelliin, taksinkuljettaja kertoi meille, että me olimme kadulla (yksisuuntainen katu), jossa suoraan vastapäivää hotellista oli Israelin Suurlähetystö. Minun sydämeni alkoi jälleen kerran lyömään. Me saavuimme sinne hyvin aikaisin aamulla, noin kelloa 5:30. Minä tunsin jälleen enemmän tätä kuoleman pelkoa. Me pysyimme siellä viisi päivää. Sen jälkeen kun olin voidellut viimeisen paikan, mikä oli Fairview Hotelli, Herra laittoi minut pysymään Hotellissa koko ajan. Mutta Carl meni kiertomatkalle päiväksi ja vietti yön jossakin villissä pelipuistossa muutaman sadan mailin päässä, mutta Herra käski minua pysymään sisällä Hotellissa ja eikä lähteä sieltä. Hän sanoi, "PYSY PAIKALLAS!!" Joten minä pysyin hotellissa ja luin Raamattua ja rukoilin viisi päivää, sillä minä tunsin tämän kuoleman kaikkialla minun ympärilläni. Minä tunsin ajoittain kuin minulla olisi sydänkohtaus; se oli kuin minun rintani tulisi räjähtämään. Minä en voinut nukkua, joten minä vain rukoilin ja rukoilin ja luin Raamattua. Lopulta viimeisenä päivänä Carl ja minä keskustelimme ehkä menevämme ostoksille vain päästäksemme ulos. Joten me rukoilimme Herraa, nähdäksemme päästäisikö Hän minut.

Hän on minulle näyn niitystä, jossa näytti olevan ruohoa, se oli mustien matojen niitty, mitkä liikkuvat kaikkialla maan yllä, ja minä voin nähdä myös näiden mustien hämähäkkien kävelevän mustien matojen päällä. Sitten Herra sanoi, "Haluatteko mustien matojen ja mustien hämähäkkien syövän teidät?"

Joten päätin pysyä "paikallani" hotellihuoneessani.

Sitten suurin piirtein siihen aikaan kun meidän piti lähteä, me rukoilimme uudestaan, sillä en tiennyt oliko minun lupa jättää Hotelli ja mennä kotiin tuona iltana. Herra antoi minulle numeron viisi. Tämä numero 5, - en pystynyt ymmärtämään mitä se tarkoitti. Mutta sitten kun katsoin kelloani ja se oli tasan viisi tuntia siihen hetkeen, jolloin minun pitäisi olla lentokentällä ehtiäkseni huomiselle lennolleni pois Keniasta. Joten oletin Herra olevan sanomassa minulle, että minulla oli vielä viisi tuntia pysyä "paikallani".

Matka kotiin oli pitkä ja väsyttävä, - noin 24 tuntia lentoaikana. Kun kävelin Lontoossa lentokoneeseen, tunsin kuin joku otti neulan ja pisti sen minun vasempaan silmääni, kahdesti. Tunsin niin suurta kipua, että halusin lähteä pois koneesta. Minä rukoilin ja rukoilin kaikkien meidän lentojemme aikana. Nyt kun olen kotona, minä tunnen yhä tämän hengellisen hyökkäyksen. Minä tunnen kuin olisin kuolemassa ja siellä ei ole mitään mitä minä voisin. Minä rukoilen ja rukoilen ja rukoilen. Minä olen niin väsynyt! Minä saan yhä vain noin neljä tuntia unta öisin. Minä en ole kertonut kenellekään, mutta minun ruumiini tuntee, kuin se olisi kuolemassa. Minä olen hajoamassa osiin, ja siellä ei ole mitään, mitä minä voisin tehdä, paitsi RUKOILLA. No luulen, että tässä oli kaikki tällä erää.

Olen hyvin väsynyt hengelliseen sodankäyntiin. Minä tarvitsen tauon, tarvitsen vähän lepoa. (loppu)

1719. Profetia ja Näky - Raymond Aguilera 7. Helmikuuta 2003 klo 22.

Carlin paluujuhlan aikana:

Herra antoi minulle näyssä kauniin taivaan, jossa oli suuria pilviä ja katsoessani pilviä ne näyttivät kuin Kuninkaan Valtaistuimelta. Sitten Valkoinen Valo ilmestyi näiden valkoisten pilvien ylle.

Sitten Herra antoi minulle näyn henkilöstä, jonka kädet oli sidottu yhteen pään yläpuolella tähän seipääseen. Häntä oltiin venyttämässä kun hän roikkui siinä.

Profetia:

Sitten Herra sanoi, "Minun Kirkkoni Afrikassa tulee ryöstetyksi."

Näky:

Sitten Herra antoi minulle näyn sadoista tummista ratsastajista ratsastamassa hevosilla mutkittitelevalla liikkeellä oikealta vasemmalle ikään kuin ne olisivat liikkumassa ylös tätä tummaa vuorta. Voin nähdä, että ne olivat liikkumassa minun suuntaani, mutta minä olin hengellisellä taivaalla katsomassa niitä alas.

Näky:

Sitten näin näyssä tummia hahmoja ympyränmuodossa liikkumassa myötäpäivään.

Profetia:

Sitten Herra sanoi, "Kerro se ulos!" (Kerro ihmisille)

1720. Näky - Raymond Aguilera 13. Huhtikuuta 2003 klo 3.

Herra antoi minulle näyssä kolme venettä. Jokainen vene oli noin 30 jalkaa pitkä, ja jokaisen veneen keula oli laituria kohti. Olin seisomassa laiturilla katsomalla näitä veneitä.

Sitten huomasi, että siellä oli köysi, joka meni laiturilta ensimmäiseen veneeseen ja oli siinä kiinni, sitten köysi meni toiseen veneeseen, ja sitten kolmanteen veneeseen, ja sitten takaisin laiturin mihinkä köysi oli sidottu. Kaikki kolme venettä olivat sidottu laiturin samalla köydellä.

1721. Näky - Raymond Aguilera 15. Helmikuuta 2003.

Herra näytti minulle sivuprofiilin elefantista, jota hierottiin kaulan alta valkoisella kankaalla.

1722. Näky - Raymond Aguilera 18. Helmikuuta 2003.

Herra antoi minulle näyn luodin hylsystä ja hylsyn sisällä oli kuva vauvasta.

Sitten Herra, "Tulee aika, jolloin vauvoja laitetaan sisälle hylsyihin ja piilotetaan viholliselta.

1723. Tapahtuma ja Näky - Raymond Aguilera 18. Helmikuuta 2003 klo 7:50.

Rukouksen aikana Herra muistutti minua jostakin, mikä tapahtui Uuden vuoden iltana. Olin tehnyt mielessäni päätöksen, etten jakaisi sitä tai laittaisi sitä Profetia Kirjaan. No, tänä aamuna Herra antoi minulle ohjeet kirjoittaa se ylös ja laittaa se muiden profetioiden mukaan.

Näky:

Uuden Vuoden aaton iltana, Eva ja minä päätimme olla tekemättä mitään ja me pysyimme kotona. Tuona iltana minä menin nukkumaan toimistoni sohvalle. Olin nukkunut noin tunnin verran kun kuulin etäisiä ääniä uuden vuoden juhlinnasta. Joten minä käänsin kylkeä seinää päin ja menin takaisin nukkumaan. Heti kun vaivuin uneen, tunsin jonkun puskevan minua olkapäähän. Päättelin sen olevan Eva, joka yritti herättää minua, jotta minä menisin yläkertaan huolehtimaan vauvasta, Jasonista. Joten minä käänsin kylkeä ja näin Evan, niin kuin oletinkin, seisomassa siinä katsomassa las minua kohti kylmällä katseella. Minä sanoin, "Niin, mikä hätänä?" Hän vain seiso siinä tyhjältä näyttävä ilme naamallaan ja eikä sanonut sanaakaan. Voin nähdä, että hänellä oli päällään samat vaatteet, kuin jos hän olisi pysynyt valveilla. Kun jatkoin hänen naamansa katsomista, hän näytti kuin kylmältä patsaalta ja eikä siltä samalta henkilöltä, jonka minä tunsin.

Joten Minä sanoin, "Ei!"

Ja tämän hahmon läsnäolo vain katosi minun silmiäni edestä. Tämä sai minun ihokarvani ruumiissani nousemaan ylös pelolla. Minä juoksin nopeasti yläkertaan ja Jason ja Eva olivat syvässä unessa. Minä en tiennyt pitäisikö minun kertoa se mitä minä olin nähnyt,

koska minä en tiennyt kuinka hän suhtautuisi siihen. Mutta myöhemmin seuraavana aamuna minä kerroin hänelle, ja hän ei koskaan tuonut sitä esiin uudestaan. Kerroin tästä vain Carlille ja Ronille, muuten pidin tämän tapahtuman itselläni. Minä päätin, että demonit yrittivät estää minua menemästä Afrikkaan 9 päivä tammikuuta. No, tänä aamuna Herra antoi minulle ohjeen kirjoittaa se ylös. Minä en tiedä miksi, mutta minä olin laittanut tämän pois mielestäni viikkoja sitten.

Huom:

Kun olin kirjoittamassa tätä, minä tunsin että tämän tapahtuman merkityksellä ei ollut ainoastaan tekemistä Afrikan missiomatkan kanssa, tai yrittää pysäyttää minua menemästä sinne. Minä tunsin Herran haluavan myös kertoa minulle, että nämä demonit voivat ottaa jonkun ihmisen muodon, jonka me tunnemme. Tämä muistutti minua siitä profetiasta, missä sanotaan, että siellä tulee olemaan ovella koputus, mutta kenenkään ei pitäisi avata ovea, koska koirat tulevat olemaan siellä.

46. Raymond Aguilera - Profetia Tiistaina 5. Toukokuuta 1992.

...Kun ovelle koputetaan, te ette tule tietämään kuka siellä on. Te tullette olemaan peloissanne, koska paholainen etsii teitä, niin kuin Koira joka etsii luuta. Koira saapuu nyt, Koira, paljastetuin hampain ja suu löyhkäten, etsien teidän lihaanne.

1724. Profetia - Raymond Aguilera 19. Helmikuuta 2003 klo 8.

Minä olen teidän Isänne, kaikki mitä Minä teen, on vanhurskauden tähden. Kaikki se työ mitä kysytään, ei ole työtä. Se on Rakkauden tekoa, koska Isä Rakastaa teitä. Hän pyytää teiltä, ja koska te Rakastatte Isää; te teette, mitä Hän on pyytänyt. Muistakaa, usko ilman tekoja on kuollut. Työntekeminen on Rakkautta. Teidän täytyy Rakastaa, teidän täytyy työskennellä, teidän täytyy totella. Usko yksin ei merkitse mitään. Muistakaa, kun te Rakastatte Isäänne, te voitte siirtää vuoria uskollanne. Te voitte myös luoda tämän rikkoutumattoman yhdyssiteen, tämän Rakkauden yhdyssiteen, tämän kuuliaisuuden yhdyssiteen, tämän yhdyssiteen joka pitää teidät Minun Käsissäni. Minä Rakastan teitä ja te Rakastatte Minua, älkää istuko tuon sanan usko päällä ja ole tekemättä mitään. Koska jos te uskotte, että tämä on kaikki, mitä te voitte tehdä; te olette hukassa. Työntekijät ovat harvat, sato on suuri.

Teidän täytyy Rakastaa Isäänne; niin kuin lapsi Rakastaa Hänen Isäänsä. Muistakaa, ne joita Minä Rakastan; ne jotka Rakastavat Minua luovat yhdyssiteen. Tätä yhdyssidettä ei pystytä rikkomaan, koska se ei perustu palkintoihin. Se on perustettu Rakkaudelle! Asioiden tekeminen palkintojen tähden on ihmisen tie. Teidän Jumalanne, Jehovan, Jeesuksen Kristuksen, ja Pyhän Hengen seuraaminen, sen tähden koska te Rakastatte Jumalaanne; on tie Taivaaseen. Se asettaa Pelastuksen merkin teidän henkeenne ja tämä merkki on asetettu Elämän Kirjaan. Ei siksi, että te uskoitte ja ette tehneet mitään. Se on siksi koska te työskentelitte tai Rakastitte teidän Isäänne niin paljon, että te tottelitte Häntä kaikessa mitä Hän pyysi teiltä. Rakkauden taito on yksinkertainen; Rakastakaa teidän

Isäanne, Rakastakaa teidän Kuninkaitten Kuningastanne, Jeesusta Kristusta Nasaretilaista, ja Pyhää Henkeä.

Mutta muistakaa, teidän täytyy pysyä keskittyneenä, teidän täytyy pysyä hereillä, teidän täytyy Rakastaa lähimmäistänne. Aika on tulossa, jolloin Ruumis tulee järkkymään. Te tarvitsette Rakkauden voimaa Jehovalta, Jeesukselta Kristukselta, ja Pyhältä Hengeltä; tätä yhdyssidettä jota kukaan ei pysty rikkomaan. Minä suojelen ne, jotka Rakastavat Minua, vaikka ajoittain te tunnette etten Minä ole siellä. Uskokaa Minua, Minä olen siellä; oli se sitten sairauden läpi; oli se sitten sodan läpi. Olitte te sitten väittelemässä siitä, jos te olette tekemässä sitä, mikä on oikein tai mikä on väärin. Mikään ei mene ohi Minun Silmiäni; mikään ei koskaan ole mennyt; mikään ei koskaan tule menemään. Mutta muistakaa, Rakastakaa teidän Isäanne, Rakastakaa teidän Kuninkaitten Kuningastanne Jeesusta Kristusta Nasaretilaista, Rakastakaa Pyhää Henkeä.

Jokainen päivä te olette yksi päivä lähempänä sen loppua, mitä te ajattelette tämän maaplaneetan olevan; tämän elämän loppua mikä teillä on. Me tulemme muuttamaan koko elämän järjestelmän. Sen elämän järjestelmän, jonka te uskotte tuntevanne. Jumala loi teidät ja Jumala voi muuttaa sen mikä kuuluu Hänelle. Avatkaa nuo silmät, avatkaa nuo korvat; kohdistakaa nenänne Raamattuun. Muistakaa, usko ilman tekoja on kuollut, ja työt ja usko ovat teidän Isäanne Rakastamisen Taito.

Rauha olkoon teidän kanssanne Minun Lapseni. Rauha olkoon teidän kanssanne Minun Lapseni. Rauha olkoon teidän kanssanne Minun Lapseni. Muistakaa Rakastaa toinen toistanne Jumalan Rakkaudella. Huolehtikaa toinen toisestanne Jumalan Rakkaudella. Sillä Jumalan Käsi tulee järkyttämään tämän planeetan. Ihmiset tulevat kuolemaan. Ihmiset tulevat löytämään Jumalan. Kirkot tulevat kaatumaan. Demonit tulevat nousemaan, ainakin vähäksi ajaksi, mutta muistakaa kaikki on teidän Isäanne Jehovan, Jeesuksen Kristuksen, ja Pyhän Hengen Käsissä.

Kielet:

Muistakaa, Minä en hylkää sitä mikä kuuluu Minulle. En ole koskaan tehnyt niin; Enkä koskaan tule tekemään niin, mutta se mikä kuuluu Minulle, tottelee Minua ja Rakastaa Minua. Ja Minä hellin sitä minkä Minä omistan. Kunnes seuraavaan päivään; halatkaa ja suudelkaa teidän lähimmäistä veljeänne Jeesuksen Rakkaudella, Pyhän Hengen Rakkaudella, Isän Jehovan Rakkaudella. (loppu)

1725. Profetia - Raymond Aguilera 20. Helmikuuta 2003 klo 7:15.

Rukouksen aikana Herra ohjasi minut kohdistamaan kaikki rukoukseni kohti Kalliimoskeijaa Jerusalemissa. Joten rukoilin ja rukoilin rukouskielelläni.

Sitten Herra määräsi minut kirjoittamaan tämän ylös ja lähettämään ulos. Herra sanoi, että ihmisten pitäisi rukoilla Kalliimoskeijaa vastaan Jerusalemissa.

Herra sanoi, "Pyydä kaikkia rukoustaistelijoita keskittämään rukouksensa tähän suuntaan, jotta Kalliomoskeija Jerusalemissa tuhoutuisi."

Huom: Tämä muistutti minua #1374 Israelin Missiomatkasta.

1374. Näky - Raymond Aguilera 25. Heinäkuuta 1999 klo 16:25.

Ollessani Öllyvuoren huipulla olevan hotellin ravintolassa, josta oli näkymä Jerusalemin Vanhaan Kaupunkiin ja Temppelivuorelle, sain näyn tulipilarista. Olin katsomassa näistä suurista ikkunoista kun näin tämän. Osoitin sitä Carlin ja Markille, mutta he eivät voineet nähdä sitä. Se näytti minusta todelliselta, mutta ehkä näin sen hengessä, sillä Carl ja Mark katsoivat ja katsoivat, eivätkä voineet nähdä sitä. Näytti siltä, että näky pysyi taivaalla viisi tai kymmenen minuuttia. Tämä todella hämmästytti minua, koska olin ainoa joka pystyi näkemään sen. **Tällä tulipilarilla oli kapea runko, joka oli pyörimässä. Katsoessani sitä, näin sen koskettavan Kalliomoskeijan huippua (Muslimien Moskeija Jerusalemin Vanhassa Kaupungissa). Pilarin huippu tuli Idästä ja se tuli niin korkealla etten voinut nähdä sen huippua. Se oli muuttumassa punaiseksi ja se alkoi laajentumaan. Pilari oli ehkä useita kilometrejä leveä. Pilarinäyn lopussa näin kuinka Kalliomoskeijan katto näytti rikkoutuvan.**

1726. Profetia - Raymond Aguilera 21. Helmikuuta 2003.

Herra sanoi, "Haluan sinun menevän Japaniin ja Voitelevan yhden niistä alueista, mihinkä atomipommi pudotettiin."

1727. Uni - Raymond Aguilera 22. Helmikuuta 2003 klo 2:35.

Minä sain unen, ja tässä unessa näin kuinka nämä pienet, kevyet lentokoneet lensivät kaupunkien ylitse. Voin nähdä jonkun heittävän lentokoneesta jotakin, joka näytti kuin valkoisilta palloilta. Minulla oli vaikutelma hengessäni, että tämä oli jonkinlaista biologista sodankäyntiä. Voin myös nähdä, että näillä miehillä oli jonkinlainen paikka paitojensa vasemmalla puolella ja näiden paikkojen takana oli tasku.

Sitten minun unessani sain samat näyt kuin olin nähnyt Etelä-Afrikassa, jossa ihmiset jättivät kaupungit ympäri maailman. Se olisi voinut olla tämä biologinen sodankäynti, jota he olivat pakenemassa.

Minulle myös annettiin vaikutelma, että jos Herra ei olisi pysäyttänyt sitä – se olisi tuhonnut koko ihmiskunnan. Ja että kuka tahansa oli aloittanut tämän biologisen sodankäynnin, oli menettänyt sen kontrollin ja he myös saivat siitä surmansa, niin kuin näillä bakteereilla tai viruksilla olisi ollut oma mieli.

Tämä oli hyvin pelottava, todenmukainen uni. Tunsin kuin haluaisin itkeä koska tunsin kuinka lopun aikojen palaset olivat tulossa yhteen silmiäni edessä. Olen ajatellut tätä yhä uudestaan ja uudestaan ja olen peloissani, ja enkä voi mennä takaisin nukkumaan.

Sitten se uni tai profetia, jonka olin saanut Israelin Missiomatkan aikana tuli jatkuvasti mieleeni, että, "se" ei tulisi tapahtumaan kunnes pieni punahiuksinen tyttö kasvaisi aikuiseksi. Minun ongelmani on; en tiedä mitä "se" tarkoittaa. Tämä Afrikan Missiomatka on avannut minun mieleni kuolemalle, pahuudelle ja vihalle, jotka tekevät sen kaiken niin todelliseksi.

Sitten kun yritin päästä uudestaan nukkumaan, nämä sananpaikat tulivat mieleeni yhä uudestaan, ja myös se mitä tapahtui Euroopassa mustan surman aikana, jolloin tuhansia ihmisiä sai surmansa.

Dan. 12:11 Ja siitä ajasta, jolloin jokapäiväinen uhri poistetaan ja hävityksen kauhistus asetetaan, on oleva tuhat kaksisataa yhdeksänkymmentä päivää.

Dan. 12:12 Autuas se, joka odottaa ja saavuttaa tuhat kolmesataa kolmekymmentä viisi päivää.

Jes. 3:26 Ja Siionin portit valittavat ja vaikeroivat, ja typötyhjänä hän istuu maassa.

Jes. 4:1 Sinä päivänä seitsemän naista tarttuu yhteen mieheen sanoen: "Me syömme omaa leipäämme ja vaatetamme itsemme omilla vaatteilla, kunhan vain meidät otetaan sinun nimiisi; poista meidän häpeämme".

Jes. 4:2 Sinä päivänä on Herran vesa oleva Israelin pelastuneille kaunistus ja kunnia ja maan hedelmä heille korkeus ja loisto.

Mt. 24:21 Sillä silloin on oleva suuri ahdistus, jonka kaltaista ei ole ollut maailman alusta hamaan tähän asti eikä milloinkaan tule.

Mt. 24:22 Ja ellei niitä päiviä olisi lyhennetty, ei mikään liha pelastuisi; mutta valittujen tähden ne päivät lyhennetään.

Lk. 21:24 ja he kaatuvat miekan terään, heidät viedään vangeiksi kaikkien kansojen sekaan, ja ***Jerusalem on oleva pakanain tallattavana, kunnes pakanain ajat täyttyvät.***

1728. Profetia - Raymond Aguilera 23. Helmikuuta 2003.

Herra kehotti minua kirjoittamaan ylös seuraavat sananpaikat:

Apt. 28:26 sanoen: 'Mene tämän kansan luo ja sano: Kuulemalla kuulkaa älkääkä ymmärtäkö, näkemällä nähkää älkääkä käsittäkö.

Apt. 28:27 Sillä paatunut on tämän kansan sydän, ja korvillaan he työläästi kuulevat, ja silmänsä he ovat ummistaneet, että he eivät näkisi silmillään, eivät kuulisi korvillaan, eivät ymmärtäisi sydämellään eivätkä kääntyisi ja etten minä heitä parantaisi.'

1729. Profetia - Raymond Aguilera 26. Helmikuuta 2003.

Rukoillessani Israelissa olevan Kallimoskeijan tähden, "Minun Hengelläni se tulee kukistumaan, sillä jokainen joka ei usko että Jeesus Kristus Nasaretilainen on Minun Poikani ja on Jumala, tulee kukistumaan."

1730. Näky - Raymond Aguilera 15. Maaliskuuta 2003 klo 6.

Olin syvässä vakaassa unessa, kun Herra herätti minut näyllä valkoisesta kananmunasta, joka oli rikki noin kolmasosan kohdalta huipusta alaspäin.

Sitten Herra sanoi minulle, "Herää ja mene alakertaan."

Minä sanoin Herralle, "Minä olen väsynyt ja unelias, anna minun nukkua vähän kauemmin, ja siten menen alakertaan."

Sitten Herra sanoi, "Nyt, nouse ylös ja mene alakertaan."

Minä sanoi, "Pitääkö minun todella, olen niin väsynyt."

Herra sanoi, "Kyllä."

Joten menin alakertaan, yhä puolinukuksissa. Kun pääsin alakertaan toimistoon, tarkistin e-mailit ja enkä löytänyt mitään muuta kuin roskapostia.

Joten kysyin Herralta uudestaan, "Mitä minun on tarkoitus tehdä?" ja Herra ei vastannut mitään.

Joten kysyin Herralta, "Voinko mennä makuulle vuodesohvalleni?"

Herra sanoi, "Kyllä."

Joten menin makaamaan ja aloin ihmetellä, mitä oli tapahtumassa?

Joten kysyin Herralta, "Mitä tämä rikkoutunut valkoinen kananmuna merkitsee?"

Sitten Herra sanoi, "Rikkoutunut valkoinen kananmuna merkitsee, hölynpölyä."

No, en saanut tätä ratkaistua – joten menin takaisin nukkumaan. (loppu)

1731. Profetia - Raymond Aguilera 15. Maaliskuuta 2003 klo 11:35.

Hyvää huomenta Reymundo. Näen, että olet totellut Minua. Sinä menit alas toimistoosi. Ne ovat nämä pienet asiat, joita Minä katson, koska jos joku tekee pienet asiat, Minä tiedän että he voivat käsitellä isoja asioita.

Muistakaa Minun Sanani, Kallimoskeija Israelissa tulee kuumenemaan niin kuin pizza uunissa, ja se poistetaan kuumana. Muistakaa, Kallimoskeija tullaan poistamaan Taivaan Tulella. Ihmiset uskovat Buddhaan, Allahiin kaikenlaisissa uskonnoissa, mutta ne kaikki

ovat vääriä.

Siellä on ainoastaan Yksi Jumala, joka olen Minä, Minun Poikani Jeesuksen Kristuksen Nasaretilaisen ja Pyhän Hengen kanssa. Me teimme kaiken; tähdet, taivaan, planeetat, kaiken mitä te näette, kaiken mitä te kosketatte; Kaikki on ihmeellistä Jehovan Kunniaa. Joten, tämä Jumala, tämä Luoja Pojan Jeesuksen Kristuksen Nasaretilaisen ja Pyhän Hengen kanssa tulee puhdistamaan tämän planeetan, Hän tulee puhdistamaan tämän maailmankaikkeuden.

Asiat, jotka ovat, eivät tule enää olemaan. Monet tulevat kuolemaan. Monet tulevat itkemään kyynelten virtoja. Se on kaikki kirjoitettu Raamattuun. Jotkut asiat te ymmärrätte, toisia asioita ette, mutta kaikki on kirjoitettu ylös. Näyttämö on asetettu, näyttelijöillä on heidän roolinsa. Valtiaat, Kuninkaas, Presidentit – jokainen joka uskoo olevansa vallassa, tulee kokemaan tylyn herätyksen. Sillä Jumalan Voima tulee ympäröimään koko maailmankaikkeuden. Älykkäät tulevat tyhmiksi; viisaat tulevat etsimään heidän Jumalaansa Jehovaa, Jeesusta Kristusta ja Pyhää Henkeä. Ne, jotka eivät välitä, tullaan eliminoimaan. Nämä ovat kovia Sanoja, nämä ovat suoria Sanoja, mutta teidän Isänne Jehova, Jeesus Kristus Nasaretilainen ja Pyhä Henki eivät valehtele. Kaikki on meidän Käsissämme ja tämän Kirjan sulkeminen on lähellä. Muistakaa Minun Lapseni, lukekaa Raamattua, luottakaa teidän Isänne Jehovaan, Jeesukseen Kristukseen ja Pyhään Henkeen, sillä loppu on edessänne.

Te näette näiden Muslimien kävelevän ympäri tätä kiveä väittäen tuntevansa jumalan. Te näette näiden Buddhistien menevän temppelieihinsä ja rukoilevan viisautta ja jumalillista valaistumista. He eivät tiedä mitään, he ovat tuhlaamassa aikaansa. Sen ei ole väliä, kuinka hienolta heidän oppinsa kuulostaa, miltä se näyttää. Minä suojelen ainostaan ne, jotka kuuluvat Minulle, ne jotka ovat keskittyneet Jehovaan, Jeesukseen Kristukseen Nasaretilaiseen ja Pyhään Henkeen. Monet ihmiset eivät usko henkiin. Se on heidän ongelmansa!

Siellä tulee olemaan suuren sekaannuksen aika, hädän aika, onnettomuuksien aika, vain muutamat tulevat selviytymään: Minun Valittuni. Muistakaa Kirjan sulkeminen on Käsillä, Jumalan Voima on edessänne. Tehkää itsenne vahvoiksi, tehkää itsenne rohkeiksi ja Minä tulen suojelemaan teidät ja teidän lapsenne ja teidän perheenne, jos he keskittyvät, jos he uskovat Jehovaan, Jeesukseen Kristukseen ja Pyhään Henkeen. Muistakaa, loppu on edessänne, maailmankaikkeuden puhdistaminen on edessänne. Kaiken Tekijä ja Rikkoja, mitä siellä on, on puhumassa Totuuden Sanoja Viisaudella ja Rakkaudella. Olkoon niin! Olkoon niin! (loppu)

[1732. Tapahtuma ja Näky - Raymond Aguilera 22. Maaliskuuta 2003.](#)

Viime perjantaina, katselin kun Saddam Hussein rukoili televisiossa ja ajattelin hänen uskoaan.

Sitten tänä lauantai aamuna klo 6 Herra sanoi, "Saddam Hussein on kuollut."

Huom: En todella tiedä tarkoittiko Herra fyysisesti vai hengellisesti.

Näky: Sitten Herra näytti minulle näyn elefantin päästä ilman korvia.

1733. Profetia - Raymond Aguilera 23. Maaliskuuta 2003.

Herra sanoi espanjaksi, "Valkoinen Talo tulee satamaan."

1734. Profetia - Raymond Aguilera 5. Huhtikuuta 2003.

Reymundo, perusta verkkosivusto; JesusChrist-Islam.com. Minä lähetän sinulle informaation, joka laitetaan tähän sivustoon. Ole kärsivällinen, ihmiset ja data tulevat Jumalan ajoituksella.

1735. Profetia - Raymond Aguilera 13. Huhtikuuta 2003 klo 12:40.

Kielet:

Englanniksi:

Kyllä, Kyllä, Kyllä. Ranskalaiset ajattelevat olevansa niin älykkäitä, niin teräviä. He uskovat voivansa hypätä puolelta toiselle, tekevät kaikkensa saadakseen sen mitä haluavat. Varokaa Ranskalaiset, varokaa! Paholaisen silmä on teitä kohti, varokaa! Hän tulee lyömään teitä kätensä rystysellä kuusi tai seitsemän kertaa, varokaa! Te ette ole niin nokkelia kuin ajattelette olevanne, varokaa, varokaa. Te ette petä ketään muuta kuin itseänne. Sillä mikä on oikein, on oikein. Sillä mikä on väärin, on väärin. Heiluri heiluu oikealta vasemmalle, ehkä teidän tapauksessanne se pysähtyy ja putoaa teidän päänne päälle, koska te aliarvioitte, pelasitte pelejä paholaisen kanssa ja hänen heilurinsa pää iski kiinni päänne päälle.

Muistakaa, että teidän maanne ei seuraa Jumalan teitä. Sillä on ylpeys. Sillä on ego. Ne, jotka leikkivät paholaisen kanssa, tulevat elämään paholaisen kanssa. Muistakaa Jumalan Sana. Keskittykää Isäänne Jehovaan, Jeesukseen Kristukseen ja Pyhään Henkeen, jos haluatte pelastaa itsenne. Sillä pelit, joita te pelaatte, eivät ole nokkelia, eivät ole viisaita. Pilka tulee olemaan teidän päällänne, koska te teette typeriä asioita, pelaatte typeriä pelejä. Muistakaa, että paholaisen käden rystynen on nopea, tarkka, ja se koskee. Näin sanoo Jehova. Näin sanoo Jeesus Kristus. Näin sanoo Pyhä Henki.

1736. Profetia - Raymond Aguilera 19. Huhtikuuta 2003.

Menin Carlin talolle Pääsiäisen nyyttikestiaterialle, ja ylistyksen aikana Herra näytti minulle ihmisiä kaikista niistä maista, mihinkä Hän oli lähettänyt minut. Sitten Herra sanoi, "Minä en tule menettämään yhtäkään!" (loppu)

Huom: Herra puhuu Hänen ihmisistään tässä.

1737. Näky - Raymond Aguilera 30. Huhtikuuta 2003 klo 21:15.

Rukouksen aikana Herra näytti minulle avoimen sateenvarjon, joka oli täydellisesti suuren vesimassan alla.

Profetia:

Sitten Herra sanoi, "Kun sateenvarjo on täydellisesti veden alla, sillä ei ole enää mitään arvoa. Sillä Totuus on ikuinen ja ikuisuudesta ikuisuuteen!"

Näky:

Sitten aloin rukoilla Jerusalemissa olevaa Kalliomoskeijaa vastaan, ja Herra näytti minulle jonkinlaisen salaman tai valon iskevän keskelle moskeijaa ja halkaisevan sen kahtia.

Profetia:

Sitten Herra sanoi, "Tuolla he säilyttävät mustaa kirjaa!"

1738. Profetia - Raymond Aguilera 1. Toukokuuta 2003.

Rukouksen aikana Herra sanoi viisi tai kuusikymmentä kertaa, "Maaliskuun Silmät!"

1739. Profetia - Raymond Aguilera 4. Toukokuuta 2003.

Herra sanoi, "Veri tulee virtaamaan korkeana niin kuin Mazatlanin joessa."

1740. Profetia - Raymond Aguilera 17. Toukokuuta 2003.

Ylistyksen aikana Herra antoi minulle tämän sananpaikan:

Lk. 10:38 Ja heidän vaeltaessaan hän meni muutamaan kylään. Niin eräs nainen, nimeltä Martta, otti hänet kotiinsa.

- Lk. 10:39 Ja hänellä oli sisar, Maria niminen, joka asettui istumaan Herran jalkojen juureen ja kuunteli hänen puhettansa.
- Lk. 10:40 Mutta Martta puuhasi monissa palvelustoimissa; ja hän tuli ja sanoi: "Herra, etkö sinä välitä mitään siitä, että sisareni on jättänyt minut yksinäni palvelemaan? Sano siis hänelle, että hän minua auttaisi."
- Lk. 10:41 Herra vastasi ja sanoi hänelle: "Martta, Martta, moninaisista sinä huolehdit ja hätäilet,
- Lk. 10:42 mutta tarpeellisia on vähän, tahi yksi ainoa. Maria on valinnut hyvän osan, jota ei häneltä oteta pois."

Sitten Herra sanoi, "Haluatteko olla Martta vai Maria?"

1741. Profetia - Raymond Aguilera 28. Toukokuuta 2003.

Rukouksen aikana Herra sanoi, "Niin kuin vuoret liikkuvat puolelta toiselle – niin ei myöskään Minun Sanani palaja tyhjänä takaisin."

Sitten Minä kysyin Herralta, "Liikkuvatko vuoret puolelta toiselle?"

Sitten Herra sanoi, "Kaikki minkä Minä olen tehnyt liikkuu!"

1742. Profetia - Raymond Aguilera 3. Kesäkuuta 2003 klo 16:37.

Hei Reymundo, Minä tunnen, että sinä olet poissa tolaltasi, koska verkkopalvelin kaatui. Muista, kaikki asiat ovat Minun Käsissäni. Älä huolehdi; kaikki tulee menemään Tahtoni mukaan. Niitä ihmisiä, jotka pelaavat pelejä Sanallani, tullaan rankaisemaan. Kirous tulee putoamaan heidän päällensä ja he tulevat tietämään! He pelasivat pelejä Voimilla, jotka ovat. Ja Jehova Jumala on Voimien Voima. Minä tiedän, että monet ajattelevat, etten Minä näe mitään, etten tee mitään. Mutta koska te ette näe ja te ette kuule asioita lihassa, Hengen asioita – ei tarkoita sitä, etten Minä tekisi mitään. Ihmisen tiet ovat korruptoituneita, ovat syntisiä. Ne osapuolet, jotka olivat mukana verkkopalvelimen kaatamisessa – jotka pelasivat verkkosivujen kanssa – he tulevat vielä käsittelemään sitä Jehovan, Jeesuksen Kristuksen, ja Pyhän Hengen kanssa.

Siellä on olemassa suurempi kuvio kuin ihmiset näkevät tai ymmärtävät. Monet Islamin Muslimi seuraajista uskovat, että heillä ote Jumalaan, siihen mikä on oikein, mikä on väärin. Silti, he ovat niin hukassa. Minä tulen korjaamaan kaikki asiat, mitkä korjaamista tarvitsevat. Vaikka te näette väkivallan – näette kuoleman – näette kärsimyksen, Jumalan Voima on siellä. Jotkut teistä eivät usko Sanaa, sitä mitä Minä olen sanomassa, koska te olette kokeneet tragedian. Joku on menetetty perheessä, ystävässä – huumeille, alkoholille, mutta tämä ei ole niin. Jehova Jumala hallitsee kaikkea ennen elämää, elämän aikana, ja elämän jälkeen. Minä voin korjata asiat missä kohdassa tahansa tällä aikajanalla. Tämän takia Minä olen Jumala! Minä olen huomannut, että siellä on kirkkoja, jotka vielä käsittelevät homoseksuaalisuutta. He haluavat näitä outoja ideoita, nämä

ihmiset, jotka johtavat kirkkoja. Kuinka voi kukaan johtaa kirkkoa, jos he eivät voi kontrolloida heidän omaa elämäänsä? Kuinka he voivat antaa ohjeita toisille, kun siellä on tällainen ongelma opettajalla? Mutta ihmiset tulevat sanomaan, että jokaisella on ongelmia, syntiä ja niin edelleen. Mutta Minä tulen korjaamaan sen, mikä täytyy korjata Jumalan Voimalla, Minun Sanani. Ihmiset leikkivät Jumalan Sanalla, he ajattelevat voivansa sanoa mitä he haluavat, kirjoittaa mitä he haluavat, tehdä mitä he haluavat. He tulevat valitettavasta yllättymään, kun Kivi putoaa heidän päähänsä - Jeesuksen Kivi – Kulmakivi – Kuninkaitten Kuningas – Herrojen Herra.

Niin Reymundo, Minä tiedän sinun olevan poissa tolaltasi. Sinä et tiedä mitä tehdä. Rentoudu! Kaikki on Minun Käsissäni. Minä tulen lähettämään sinulle enemmän rahaa. Meidän täytyy korjata asiat. Meidän täytyy muuttaa asiat. Minulla on muutamia paikkoja, mihinkä Minun pitää lähettää sinut. Mutta muista, oli se sitten kirkon johtaja, Muslimien johtaja tai vain normaali yksilö, joka haluaa pelata pelejä Jumalan Sanan kanssa – Minä tulen korjaamaan sen, mikä pitää korjata! Ihmiset eivät ymmärrä. Meillä on aika loppumassa. Vai pitäisikö Minun sanoa – teiltä on aika loppumassa. Sillä Minulla on kaikki aika mitä on, mutta tämä pieni planeetta heidän pienien mieliensä kanssa, pienien peliensä kanssa tulevat näkemään, tulevat tuntemaan Jumalan Voiman. Minä tulen erottamaan lamfaat vuohista. Monet ihmiset ajattelevat sen olevan vitsi - tämä Kristillisuus, tämä Jumalan seuraaminen, mutta ne jotka nauravat viimeiseksi, nauravat parhaiten.

Muista kaikki lupaukset, jotka olen luvannut sinulle Reymundo. Lisää on tulossa! Vain rentoudu!

Muistakaa, iskun kohta tulee olemaan Välimeren alueella. Paholaisen voima tulee lakaisemaan Lähi-idän. Siellä on sota tulossa hengessä, lihassa, Muslimien valtioissa. Ikivanhojen demonisten voimien liikkeet tulevat olemaan voimakkaita. Mutta Jumalan Voima tulee olemaan hallitsemassa. Se, mikä on pahuutta, tullaan eliminoimaan. Ihmiset tulevat kuolemaan. Ihmiset tulevat itkemään. Tämä on paholaisen tie. Taivaan Tie on Jeesuksen Kristuksen Nasaretilaisen kautta. Siellä ei ole toista polkua. Siellä ei ole toista tietä. Juuri tässä ajan kohdassa tietyt ihmiset ovat tekemässä salaisia sopimuksia tehdäkseen pahuutta. He ajattelevat, ettei kukaan näe. He ajattelevat, ettei kukaan kuule. Mutta he eivät tajua, että Jumalien Jumala on läsnä heidän kanssaan. Antaa heidän suunnitella heidän pieniä suunnitelmiaan, mutta kun loppu tulee he tulevat näkemään Minun Poikani, Silmästä silmään. Ihmiset uskovat rakkauteen, rakkauteen, rakkauteen, mutta muistakaa Jumalan kosto. Hän korjaa mikä korjaamista tarvitsee. Ei enempää, ei vähempää kuin henkilö ansaitsee.

Jos te katsotte taivaalle tulevina päivinä, te tulette näkemään kimallusta. Tämä kimallus tulee välkkymään. Ihmiset tulevat hämmästelemään sitä, mitä he näkevät. Ihmiset tulevat ihmettelemään tämän taivaan kimalluksen merkitystä. Mutta muistakaa; kimallus, tähdet, kaikki nämä asiat ovat Minun Hallintani alla. Muistakaa Välimeri, mihinkä Kivi putoaa, monet tulevat itkemään, monet tulevat putoamaan polvilleen ja rukoilemaan heidän Jumalaansa. Muistakaa, Minä suojelen sen, mikä on Minun ja mikä on Minun, tulee olemaan Taivaassa. Minä en tule menettämään yhtäkään. Monet Kristityt ovat kärsimässä

tänä ajan hetkenä terveyden kautta, talouden kautta, uskonnollisen vainon kautta. Minä näen kaiken. Mikään ei mene ohi, ilman että Minun Silmäni ovat tietoisia siitä, mitä on tapahtumassa. Kaikki tullaan muistamaan.

Muistakaa, kertokaa ystäville, kertokaa perheittenne jäsenille, että Herra Jeesus Kristus on tulossa. Jos he haluavat pelastaa itsenne, heidän täytyy uskoa. Heidän täytyy seurata Jeesusta Kristusta Nasaretilaista. Heidän täytyy lukea Raamattua. Heidän täytyy rukoilla. Monet ihmiset itkevät kun he rukoilevat ensimmäistä kertaa, koska he tajuvat, että siellä on Jumala, joka kuuntelee heidän sanojaan. Minä rakastan teitä Minun Lapseni. Minä tulen suojelemaan teitä, vaikka te ette näe, te ette tunne Minun Läsnäoloani.

Siellä on suuri matkustuslentokone. Se tulee putoamaan. Monet ihmiset tulevat kääntymään Minun puoleeni kyynelten kanssa. Minä kuulen heitä ja Minä tulen pelastamaan heidät. Kaiken ikuisuuden he tulevat olemaan Minun kanssani. Mutta muistakaa, vaikka lentokone putoaisi, se ei tarkoita että teidän elämänne tulisi loppumaan. Ehkä se on uusi alku, ikuisuus teidän Isänne kanssa Taivaassa. Muistakaa, kun te olette Isän Käsissä, Pojan Jeesus Kristuksen ja Pyhän Hengen Käsissä, siellä ei ole loppua, ainoastaan alku. Minä rakastan teitä Minun lapseni. Minä todella rakastan! Seuraavaan kertaan, tämä on Jehova. Tämä on Jehova. Tämä on Jehova. Olkoon niin! Olkoon niin! Olkoon niin! (loppu)

1743. Profetia ja Näky - Raymond Aguilera 23. Kesäkuuta 2003 klo 8:20.

Näky:

Herra antoi minulle näyn laivasta, ja tämä laiva oli halkaistu pituussuuntaan keskeltä.

Kielet:

Espanjaksi:

Kuvottavaa, kuvottavaa, kaikki mitä Minä näen on kuvottavaa! Ihmisen asiat saavat Minut haluamaan oksentaa. Kyllä, kyllä Reymundo, se on kaikki oksettavaa – KAIKKI! Kyllä, kyllä sinne ne menevät, kaikki kuiluun paholaisen liekillä. Kaikki on menossa kuiluun. Ne asiat mitä Minä näen – Minä en halua nähdä. Asiat mitä Minä kuulen – Minä en halua kuulla. Kyllä, kaikki on paha, kaikki on saastaista. Maailman ihmiset haluavat rauhaa, mutta kaikki mitä he tulevat löytämään on sota, ja sota tulee tappamaan sen mikä on oksettavaa – saastainen sota, mikä on kuollut on saastaista.

Minä en tiedä, sillä vuosia ja vuosia Minä olen sanonut ihmisille puhdistamaan itsensä. Ja mitä he tekevät? He laittavat naiset tanssimaan ilman vaatteita. He uskovat, että he ovat niin kauniita, mutta Minun Silmissäni he ovat oksettavia. Tanssiminen ja kaikki heidän ruumiinsa liikuttaminen paholaisen liekillä. He maksavat heille paljon rahaa. Te näette heidät televisiossa, elokuvissa, laulamassa ja liikuttamassa heidän ruumiitaan. Uskoen olevansa niin kauniita. Kyllä, kyllä. Mutta kaikki mitä Minä näen on kuilu. Ja miehet näitten naisten takana, miehet jotka tekevät rahaa ohjelmilla, levyillä – he myös ovat kuvottavia

heidän päänsä päältä heidän jalkoihinsa asti – saastaisia sydämestä, saastaisia mieleltään pienten naisten kanssa, jotka tietävät kuinka liikuttaa heidän ruumiitaan. Heillä ei ole kunnioitusta heidän ruumistaan kohtaan. Heillä ei ole kunnioitusta heidän Jumalaansa kohtaan. Heillä ei ole kunnioitusta mitään kohtaan.

Paholainen, hän pitää siitä – oi kyllä! Mitä enemmän he liikkuvat – sitä enemmän se antaa iloa paholaiselle. Sillä hän tietää, sieltä tulee synti tämän liikkuvan ruumiin takana. Kyllä, mikä häpeä – siellä on miehiä katsomassa naisia, jotka ovat liikkumassa. Ja siellä on paholainen toisella puolella antamassa heille iloa. Kyllä, niin kuin se tapahtui menneinä päivinä, kun Minä tapoin ja otin pois kaiken mikä oli kuvottavaa. Te voitte lukea siitä Raamatusta. Tämä on se mitä tulee tapahtumaan. Minä aion puhdistaa kaiken, mikä on kuvottavaa. Ihmiset, jotka ovat tämän kaltaiseen musiikkiin ja tanssimiseen, uskoen olevansa maailman huipulla ilon kanssa, rahan kanssa. Mutta täältä tulee päivä, jolloin maaperä tulee avautumaan ja he tulevat putoamaan sisälle. Ja maailma tulee syömään heidät paholaisen liekillä.

Kyllä, Minä käsken heitä ja Minä käsken heitä, ja Minä käsken heitä puhdistamaan itsensä. Mutta he haluavat tehdä sitä mitä he haluavat. He eivät halua kuunnella Minua. He uskovat, että musiikki, sanat ovat niin kauniita, mutta ne ovat paholaisen liekestä – paholaisen kielestä. Lauluja huumeista – Lauluja seksistä – Lauluja kaikesta mikä on saastaista. Mikä häpeä, mutta tämä on paholaisen tapa, tämä on rahan tapa. Se on saapunut, Minun Käteni päivä asian ytimeen. Kyllä, Reymundo se on saapunut, kaikki – kaikki mitä Minä olen kertonut sinulle. Kyllä, kirjoita se, laita se ylös. Kerro ihmisille, jotka haluavat kuulla, että teidän Isänne, Pojan kanssa, Pyhän Hengen kanssa, on vihainen kaiken sen tähden mikä on saastaista. Kyllä, saasta jonka he näkevät elokuvissa, laulujen saasta, mielen saasta, se saasta minkä ihmiset näkevät heidän silmillään.

Kyllä, sitten ihmiset ihmettelevät ja ovat huolissaan koska perheet ovat hajoamassa. Koska heidän miehensä lähtevät toisten naisten kanssa ja vaimot lähtevät toisten miesten kanssa, ja koska pojat ja tyttäret ovat kuolemassa, koska heillä ei ole ketään huolehtimassa heistä. Minä näen KAIKEN! Sillä yhden perheestä tulee toinen saastainen perhe. Sitten viimeisestä, toinen saastaisempi, - ja tällä tavalla koko maailman saastaisuus kasvaa, saastaa saastan päälle. Ja paholaisella on paljon iloa. Kyllä.

Mutta Minä, Jumala, joka tein kaiken Minun Käsilläni, Minun Hengelläni, Minun Poikani kanssa, ne asiat mitkä Minä näen saavat Minut kynelehtimään. Mutta Minä en unohda mitään. Täältä tulee päivä, se on jo kirjoitettu ylös Jumalan Sydämellä, päivä, jolloin Minä tulen puhdistamaan kaiken mikä on saastainen. Kyllä, Reymundo, kerro maailmalle, että täältä tulee Isä. Täältä tulee Poika. Täältä tulee Pyhä Henkivoimien Voimalla. Minä tiedän, että ihmiset eivät usko Minua, mutta tämä ei ole tärkeää koska ihmiset ovat saastaisia. Ja Minä tulen pelastamaan sen mikä on puhdasta. Puhdasta silmissä. Puhdasta korvissa. Puhdasta sydämessä. Täältä tulee Jumalan päivä Jumalan Voimalla. Kyllä, täältä se tulee.

Kielet:

Englanniksi:

Muistakaa portto. Muistakaa portto, joka viettelee miehet tekemään pahuutta. Muistakaa, paholainen oli porton vuoteen päässä. Miehen silmät ovat heikkoja kun pitäisi tehdä jotakin vanhurskasta, jotakin hyvää. Miehen silmät ovat rohkeita ja vahvoja, mitä tulee pahan tekemiseen. Kyllä, Amerikan sydän, Venäjän sydän, Euroopan sydän on paha ja tämä pahuus synnyttää lisää pahuutta. Ja lopulta tästä pahuudesta tulee, se minkä he ajattelevat olevan hyvää ja mikä on pahaa siitä tulee hyvää. Ja mikä on hyvää, siitä tulee paha, - suuri muutos.

Minä tiedän, että promootorit halukkaita tekemään bisnestä kaiken sen kanssa mikä on seksuaalista, oli se sitten elokuvissa, oli se sitten musiikissa. Mikä on niin surullista, ovat Kristilliset laulut. He yrittävät tehdä ne niin kuin maailma. He yrittävät saada ne kuulostamaan maailmallisilta, yrittävät houkutella seuraajia. Sillä minuutilla kun te yritätte imitoida maailmaa, te olette imitoimassa Saatanaa. Sillä mitä hyvällä on pahan kanssa tekemistä? Miksi teidän laulujen pitää kuulostaa seksikkäiltä, kuulostaa maailmallisilta, kun te olette ylistämässä Herra? Miksi teidän täytyy imitoida paholaisen asioita ja laittaa Kristillinen nimi siihen, kuulostamaan suloiselta, näyttämään suloiselta?

Luuletteko te, että Jumala on typerä? Luuletteko te, että Jumala on sokea? Luuletteko, että Jumala ei näe teidän ylpeyttä ja egoa, kun te olette näyttämöllä teidän hienojen vaatteiden ja hienojen kampausten kanssa saarnaamassa Jumalan nimeä Paholaisen tavoilla? Te ette ole pettämässä ketään. Te voitte pettää joitakin lampaita, jotkut lampaat voivat muuttua vuohiksi, mutta tämä tulee olemaan teidän päällänne. Sillä jokaisesta vuohesta, minkä te luotte, teitä pidetään vastuussa. Jumala on olennainen. Jumala on suora. Jumala on totuudellinen. Hänen Sanansa eivät palaa tyhjänä takaisin. Teidän ei tarvitse sokeroida niitä. Te ette tarvitse hienoja kampauksia, lyhyitä mekkoja, ja koruja, ja korvakoruja, sormuksia ihannoiden itseänne laulamassa Jumalan Sanaa. Te olette pettämässä itseänne. Maailman asiat tulevat kuolemaan maailman kanssa, oli se sitten pastori hänen \$500.00 dollarin puvun, hienon kellon, kampauksen, ja hiuslisäkkeen kanssa. Jos Jumala teki teidät kaljuksi – teidän tulisi olla ylpeitä siitä. Miksi peittää kauneuttanne hiuslisäkkeellä? Jumala katsoo sydämeen. Paholainen katsoo teidän ylpeyttänne. Hyvältä näyttäminen, oli se sitten kampauksen kautta, oli se sitten hienojen vaatteiden kautta, olitte te nainen tai mies, Minä katson sydämeenne ja te tulette maksamaan ylpeydestä, egosta.

Jumalan asiat ovat yksinkertaisia ja suoria. Jumalan Sanat eivät palaa tyhjinä takaisin. Teidän ei tarvitse laittaa sanoja runomuotoon. Teidän ei tarvitse kertoa pientä tarinaa, jossa on loppuhuipennus lopussa. Jotta jokainen sanoisi: "Ooh, miksi minä en ajatellut tuota? Oi, tuo oli niin nokkelaa." Koska te ette ole älykkäitä Minun Silmissäni pienillä sanonnoillanne, teidän pienillä arvoituksillanne, pienillä tarinoillanne. Te yritätte olla viihdyttäviä. Minä en halua teidän viihdyttävän – Minä haluan teidän antavan Minun Sanani. Minä haluan teidän selittävän Minun Sanaani ja Minä haluan teidän SEURAAVAN Minun Sanaani! Minä en halua teidän menevän oikealle. Minä en halua teidän menevän vasemmalle. Kuulitteko Minua? Maailman Laulajat, Sananpuhujat, te kristityt, te pastorit. Jos te seuraatte maailmaa, – te kuollette maailman kanssa.

Jos te opetatte ihmisiä etsimään rahaa Jumalan Sanan sijaan – TE KUOLETTE! Jos te opetatte ihmisille nimeä se ja vaadi sitä – TE KUOLETTE! Jos te opetatte ihmisiä etsimään paholaisen asioita käyttäen Jeesuksen Kristuksen Nimeä – TE KUOLETTE! Teinkö Minä Tarkoitukseni Selkeäksi, Suoraan ja Asian ytimeen? Minä tiedän, että siellä on palvelutehtäviä, jotka aloittivat oikein, mutta voima ja kunnia voittivat heidät. Minä tiedän, koska Minä näen. Minä näen kaiken. Jumalan Voima on suora, on asian ytimeen! Ne, jotka ovat sokeita, ovat tämän maailman ihmiset. Minä tiedän, että monet pastorit, monet Kristityt laulajat eivät tule pitämään tästä sanomasta, mutta Minä en ole täällä kutittamassa teidän korvianne, kertomassa teille, että te olette hyviä, että te olette suuria. Minä olen kertomassa teille, että te olette TILIVELVOLLISIA ja te tulette maksamaan. Ja Minä en hyväksy mitään tekosyitä, jos joku johdattaa teitä tällä tavalla tai tuolla tavalla. Koska Minä olen kertomassa teille juuri nyt, ottakaa pois nuo typerät korut. Ottakaa pois nuo maailmalliset vaatteet. Ottakaa pois nuo hiuslaitteet. Älkää yrittäkö näyttää sieviltä – SAARNATKAA MINUN SANAANI! Haluatteko te olla sieviä ja kuolleita, vai haluatteko te olla tavallisia ja Taivaassa? Kuuletteko te Minun Sanojani – Selkeästi, Suoraan ja ASIAN YTIMEEN?

Siellä on sota menossa Taivaissa juuri nyt – Sotien sota Hengessä. Useimmilla teistä pastoreista, laulajista ei ole aavistustakaan maailman tai tuon sodan todellisuudesta. Mutta siellä on tulossa päivä, jolloin te tulette imeytymään siihen mukaan. Piditte te siitä tai ette, ja Minä tulen olemaan rehellinen ja minä tulen olemaan suora, ja Minä tulen kertomaan teille asiat suoraan asian ytimeen, että useimmat teistä tulevat menemään paholaisen kanssa, sillä te olette työskentelemässä paholaisen kanssa. Te teette työtä käyttäen ihmisen tapoja ja sääntöjä. Nöyryttäkää itsenne. Etsikää armoa ja anteeksiantamusta Jumalalta. Korjatkaa tienne, tulkaa Minun luokseni niin kuin Lapset, ei niin kuin teidän maailmanne promoottorit.

Muistakaa tuo sananpaikka Lapsista ja Jumalasta. Koska tässä maailmallisessa maailmassa, joka näyttää korruptoivan nuoret ja sitten ihmettelee "Miksi", miksi tämä tapahtui! Kaikki mitä Minä olen sanomassa teille nyt – se tapahtui koska te ja paholainen olette käsi kädessä. Te nukutte samassa sängyssä. Te syötte samaa ruokaa. Te kuuntelette samaa musiikkia. Te katsotte samoja elokuvia. Te harrastatte seksiä samojen ihmisten kanssa. Tämän kaiken jälkeen te ette voi tehdä eroa sen välillä, mikä on oikein ja mikä on väärin. Tämä on se paikka, missä te olette juuri nyt. Olkoon niin! Olkoon niin!

Tämä on teidän Isänne Jehova Jeesuksen Kristuksen Nasaretilaisen kanssa, Pyhän Hengen kanssa, antamassa teille rakastavan sanoman Kuninkaitten Kuninkaalta, Herrojen Herralta, Pyhän Hengen kanssa ja Hänen Isänsä kanssa, joka täysin tympääntynyt siihen mitä Hän näkee.

Toiseen päivään Reymundo, jatka hyvää työtä, rentoudu vain, ne asiat jotka Minä olen luvannut sinulle, tulevat oikeana aikana. Palvelin, verkkosivut tulevat takaisin toimimaan. Älä huolehdi, kaikki on aikataulun mukaan. Varat, rukoukset, kaikki tulee olemaan siellä oikeana aikana, oikeassa paikassa. Yritä olla huolehtimatta niin paljon. Muista, Minä suojelen sen mikä on Minun – rentoudu. Anna Isäsi tehdä tuo työ. Rentoudu, rauha olkoon sinun kanssasi Minun poikani. Rentoudu. (loppu)

1744. Näky - Raymond Aguilera 2. Heinäkuuta 2003 klo 9.

Rukouksen aikana Herra näytti minulle leivänpalan ja veitsen, joka oli juuri leikkaamassa sitä. Kun katsoin tätä, näin veitsen menevän suoraan läpi leivän, mutta leipä ei tullut viipaloiduksi. Sitten näin veitsen toistavan tämän hyvin nopeasti uudestaan ja uudestaan, mutta leipä ei tullut paloitetuksi. Se oli kuin veitsi olisi ollut läpinäkyvä. Voin nähdä veitsen menevän suoraan leivän läpi, mutta niin kuin sanoin aiemmin, leipä ei tullut ollenkaan leikatuksi. Tämä oli hyvin outo näky.

Sitten Herra antoi minulle sananpaikan:

Mt. 14:17 He sanoivat hänelle: "Meillä ei ole täällä muuta kuin viisi leipää ja kaksi kalaa".

Hei Reymundo, onko elefantti vaarallinen kun sillä ei ole sarvia? Onko se puolustuskyvytön? Onko se avuton? Ajatelkaa sitä! Kun elefantilla ei ole sarvia, onko se puolustuskyvytön? Muistakaa, kun puolueelta on poistettu sarvet, hänen sarvensa poistettu, tarkoittaako se ettei sillä ole enää voimaa? Tarkoittaako se, että se on avuton? Kun te seisotte aasin takana ja se potkaisee, tarkoittaako se ettei sillä ole voimaa? Tarkoittaako se sitä, että on turvallista seisoa aasin takana? Maailma on muuttumassa dramaattisesti joissakin paikoissa, mutta sota hyvän ja pahan välillä tulee vahvistumaan. Muistakaa aasi. Muistakaa elefantti. Voima on siellä rakentamaan, tuhoamaan. Oikeuden instrumenttia on joskus vaikeaa ymmärtää, joskus vaikeaa nähdä, mutta Näyttelijöillä on heidän roolinsa, käsikirjoitus on kirjoitettu.

Ihmiset eri puolilla maailmaa uskovat, että he voivat tehdä oman asiansa. Useimmat heistä eivät usko Jumalaan. Sen ei ole väliä, jos hallitukset uskovat Jumalaan tai eivät usko. Tärkeä asia on; Jehova, Jeesus Kristus ja Pyhä Henki ovat hallitsemassa. Me manipuloimme osapuolia, Me kontrolloimme kaikkia tilanteita. Voima ja Mahti ovat Jumalan Käsissä. Useimmat ihmiset puhuvat Jumalasta, mutta he eivät usko Jumalaan. Muistakaa Nooa. Nooa rakensi Arkin. He nauroivat, he pilkkasivat häntä, mutta kun Nooa kiipesi sisälle Arkkiin perheensä kanssa ja sulki oven, Jumalan Voima vastasi ei uskovien kysymyksiin. Niin on tässäkin tapauksessa; ihmiset eivät usko Jeesukseen Kristukseen. He uskovat, että Hän on Profeetta. He uskovat, että Hän on Mies. Jotkut uskovat, että Hän on idiootti.

Odotetaanpa ja katsotaan, mitä he ajattelevat, kun tuomio tulee. Minä tulen pelastamaan ainoastaan ne, jotka TODELLA uskovat, jotka TODELLA yrittävät seurata Minun Sanojani heidän parhaan kykynsä mukaan. Minä tiedän, että kukaan ei ole vanhurskas. Minä tiedän, että kaikilla on vikoja, mutta Minä katson sydämeen. Minun Poikani on Hyvä Paimen. Ne, jotka tuntevat Hänet, kuulevat Hänen Äänensä ja seuraavat ainoastaan Häntä. Tässä nykyisessä maailmassa, siellä on monia vääriä pastoreita, vääriä saarnaajia, jotka etsivät voimaa, jotka etsivät rahaa. He eivät ole pettämässä ketään muuta kuin itseään. Sen ei ole väliä millä tavalla te saarnaatte, jos teidän sydämenne ei ole oikea, te ette kuulu Minulle! Ihmisen tiet ovat syntisiä ja he johdattavat teidät kuiluun. Jumalan Tiet

johdattavat teidät Minun Poikani Jeesuksen Kristuksen Nasaretilaisen luo – johdattavat teidät Taivaaseen – johdattavat teidät Minun Käsivarsilleni.

Muistakaa elefantti, muistakaa aasi, muistakaa Jumalan Voima! Ihmisiä syntyy joka päivä. Ihmiset kuolevat joka päivä. Kuolema ei ole loppu, se on ilon, rauhan ja rakkauden alku – se on näin jos te menette Taivaaseen. Kuolema voi myös merkitä: Tätä paikkaa, jonka olen tehnyt pahoille hengille, joilla ei ole sydäntä.

Kielet:

Muistakaa vasara. Muistakaa sirppi.

Kielet:

Veitsi yrittää kaivertaa leipää, mutta leipä ei tunnista veistä. Olkoon niin! Olkoon niin! Olkoon niin! (loppu)

Näky:

Herra näytti minulle suuren ruskean karhun kantamassa suurta veltoa harmaata karhua selkänsä päällä. Ruskea karhu oli kävelemässä kaikilla neljällä jalallaan.

1745. Tapahtuma - Raymond Aguilera 29. Heinäkuuta 2003 klo 10:30.

Noin kolme viikkoa sitten Herra määräsi minut korjaamaan taloni. Joten aloin kastelemaan kuolevaa ruohikkoa ja istuttamaan joitakin kukkia ja kitkemään kaikkia rikkaruohoja talon ympäriltä.

Sitten tämä pussirota alkoi kaivamaan koloja takapihalle. Minä yritin tehdä kaikkeni tappaakseni tämän pussirotan, mutta mikään mitä minä tein ei pystynyt tappamaan sitä. Minä yritin pussirota-ansoja, myrkkyyjä, myrkkyykaasuja ja yritin hukuttaa hänet vedellä. Ne kaksi erilaista ansaa joita käytin; hän vain käveli niiden ylitse ja hautasi ne. Hän vain ei suostunut syömään myrkytettyä ruokaa ja myrkkyykaasu ei pystynyt pysäyttämään häntä. Yritys hukuttaa se vedellä oli veden tuhlausta. Joten yhtenä aamuna minä sain idean antaa sähköiskun tälle pussirottahirviölle, joka oli tekemässä reikiä minun takapihalleni. Minä kastelin hänen kolonsa sisäpuolen vedellä ja asetin paljaita sähköjohtoja hänen kolonsa sisäpuolelle ja odotin hänen käretyvän niin kuin paisti. No, seuraavana aamuna pussirotan kolo oli peitetty ja mitään ei ollut tapahtunut. Joten poistin paljaat sähköjohtot ja testasin ne nähdäkseni jos ne olisivat kuumia minun Volttimittarissani. Mittarin lukema oli 120V. Nyt olin hukassa, että mitä tekisin. Joten nollasin johdot ja odotin seuraavaan aamuun ja jälleen pussirotan kolo oli peitetty ja johdot olivat yhä kuumina ja 120V.

Tämä kuulostaa varmaan huvittavalta, mutta aloin uskomaan, että tähän oli jotain hengellistä sisällettynä. Sillä sähkönsulakkeiden olisi pitänyt tulla pois päältä, jos pussirota olisi yhdistänyt johdot, koska maa oli täysin märkä. Mutta tämä pussirota käveli kaikkien niiden yli kahteen eri kertaan ja mitään ei tapahtunut hänelle.

Sitten yhtenä päivänä työskennellessäni tämän pussirottaongelman parissa, pienen pieni lintu lensi puuhun lähelle minua ja sitten hän lensi minun pääni päälle ja vain seiso siellä katsellen ympäriinsä niin kuin minä olisin sen ystävä. (Ja myös, minä näin jatkuvasti tämän sukkanauhakäärmeen puutarhassa melkein joka aamu.) Joka tapauksessa, minä resetoin minun kaksi pussirotta-ansaani, ja pussirotta käveli uudestaan niiden yli ja peitti hänen pussirottakolonsa uudestaan. Sen jälkeen, minä olen ainakin väliaikaisesti luovuttanut, koska minä olen väsynyt pussirottasotiin.

Tämän taskurottasodan aikana aloin lukemaan Raamattua, ja aloitin alusta ja tulinkin tämän sananpaikan luo, mitä en ollut koskaan aiemmin muistanut nähneeni:

1. Ms. 9:5 Mutta teidän oman verenne minä kosten; JOKAISALLE ELÄIMELLE MINÄ SEN KOSTAN, ja myöskin ihmisille minä kosten ihmisen sielun, toiselle toisen sielun.

No, jatkaakseni, minä olin huolestumassa koska rahani olivat loppumassa ja Herra vain käski minua olemaan huolehtimatta, ja jatkaa näitten maisemointi tarvikkeiden ostamista. Sitten yhtenä päivänä menin Yardbirdsien rautakauppaan ostamaan neljää jasmiinin tainta ja matkalla kotiini minun rukouskieleni käynnistyi. Minä kuulin yhä uudestaan ja uudestaan Espanjan sanan "peruna". Voin myös lisätä, että Herran läsnäolo on ollut hyvin voimakas lähes kaiken aikaa, näiden kolmen viikon aikana, mutta Hän on puhunut hyvin pehmeästi ja minä olin hermostumassa, koska ajoittain minä ajattelin olevani puhumassa itseni kanssa. Joten kun olin ajamassa kotiin minun rukouskieleni sanoi peruna uudestaan ja uudestaan, lopulta minä sanoin, "Herra, minä en todella tiedä, onko se Sinä vai minä, joka on tekemässä tätä talon korjaus asiaa."

Sitten Herra sanoi, "Se olen Minä, et sinä!"

Sitten Minä sanoin, "Minulla ei ole aavistustakaan, mitä tämä peruna, peruna, peruna juttu tarkoittaa. Voisitko selittää minkä takia minä olen käyttämässä kaiken tämän rahan taloon ja mitä tämä peruna juttu tarkoittaa, koska en halua tuhjata tätä rahaa, ellei tämä ole Sinusta."

No, kun olin päässyt kotiin ja ollessani purkamassa näitä jasmiinin taimia, satuin katsomaan etikettiä ja huomasin, että nämä eivät olleet Jasmiinin taimia, vaan ne olivat perunan taimia. Silloin tajusin, mitä Herra oli yrittänyt kertoa minulle. Minä olin ostanut väärät taimet. Joten minun piti palata kauppaan ja vaihtaa taimet.

Sitten tänään huomasin, että minun rahavarani olivat todella kohta loppumassa, mutta sitten Herra näytti minulle minkälaisia kasveja Hän halusi talon eteen. Sillä jostain typerästä syystä olin ajattelemassa, etten ostaisi näitä kasveja, raha-asioiden tähden. Mutta sitten muistin sananpaikan:

San. 9:10 Herran pelko on viisauden alku, ja Pyhimmän tunteminen on ymmärrystä.

Joten sen jälkeen kun olin syönyt aamiaisen, menin Yardbirdsien, sitten Home Depotiin ja ostin maapeitteen, jonka Herra halusi. Mutta minun mieleni jatkoi sen ajattelemista, että mistä tämä raha olisi tulossa?

Sitten matkalla kotiin Herra sanoi, "Minun Taloni on sinun talosi. Älä huolehdi rahasta, Minä tulen toimittamaan sen mitä sinä tarvitset."

No, luulen etten minä ole muuttunut paljoakaan, minä silti huolehdin aivan liikaa. Jumalan siunausta teille kaikille.

1746. Profetia - Raymond Aguilera 30. Heinäkuuta 2003.

Herra sanoi, "Riko Seitsemän (=Break Seven)!"

Huom: Minulla ei ole aavistustakaan mitä tämä tarkoittaa.

1747. Näky - Raymond Aguilera 3. Elokuuta 2003.

Herra antoi minulle näyn, jossa kaksi keppiä piti kahta tennispalloa paikallaan; ensimmäinen pallo oli musta ja toinen oli ruskea väriltään. Katsellessani kahden kepin pitäessä kahta tennispalloa paikoillaan ensimmäinen vapautettiin ja putosi suoraan alas.

Minä kysyin Herralta, "Onko tällä mitään tekemistä minun kanssani?"

Herra sanoi, "Ei, se merkitsee, että pahuus ja terrorismi alkaa uudestaan."

1748. Profetia - Raymond Aguilera 4. Elokuuta 2003 klo 13 Espanjaksi.

Kuule, kuule minun poikani, täältä tulee kirves, kirves. Kyllä, täältä tulee kirves. Kuinka menee? Kuinka menee? Aika on kuuma. Kyllä, aika on kuuma. Minä tulen leikkaamaan, kyllä, Minä tulen leikkaamaan sen pastorin sormet ja kädet, joka elää miehen kanssa ja Minä tulen leikkaamaan hänen kurkkunsa, sillä Minä tulen lähettämään hänet paikkaan, joka on kuuma.

Kuulkaa Minua! Kuulkaa Minua! Raamattu on suora ja asian ytimeen. Minä tulen suojelemaan sen mikä on puhdasta, loput Minä tulen lähettämään paikkaan, missä se on kuuma, helvetin kuiluun. Mikä häpeä! Mikä häpeä! Mikä häpeä! Tämän pastorin kirkko on hullu ajatellessaan, että he voisivat asettaa tällaisen miehen Jumalan Taloon. Se on saapunut, kirves on saapunut, kirves joka tulee katkaisemaan kaiken mikä ei ole Minun. Aika on saapunut, Jumalan aika. Ihmiset, jotka lukevat Raamattuun tietävät hyvät tavat ja pahat tavat ja jos he tietävät ja he tekevät sitä mikä on väärin, Minä tulen käyttämään Minun Kirvestäni. Kyllä, Reymundo, se on saapunut, kirveen aika.

Minä tiedän Jumalan Talon ongelmat. He etsivät ja juoksevat paholaisen perässä. He haluavat antaa hänelle halauksia ja suudelmia suulle. Mutta kaikki mitä paholainen tulee tekemään, on se että hän tulee syömään heidät pää edellä – niin kuin käärme. Jos te

leikitte paholaisen kanssa – te tulette elämään paholaisen kanssa. Minä olen sanonut teille useissa profetioissa – että Jumalan Huone on sokea ja tyhmä. He näkevät mitä he haluavat. He kuulevat mitä he haluavat ja he tekevät mitä he haluavat. Mutta täältä tulee Minun Kirveeni ja se tulee katkaisemaan kaiken sen juuret, mikä on paha, mikä on syntiä.

Maailman ihmiset uskovat, etten Minä kuule, etten Minä näe mitä on tapahtumassa. Mitä he ovat tekemässä. He uskovat, ettei Jumalalla ole Voimaa, mutta täältä tulee Minun Käteni ja Minun Käteni tulee korjaamaan kaiken. Kaikki ne ihmiset, jotka juoksevat tämän pastorin perässä avoimin käsivarsin tulevat menemään, he tulevat elämään tämän pastorin kanssa – paholaisen kanssa. Koska Minä sanon heille ja Minä sanon heille ja Minä sanon heille ja he eivät kuuntele Minua! He haluavat tehdä ihmisten asioita ja asettaa Jumalan Nimi siihen jokaisen nähtäväksi. Uskoen, että koska he laittavat Jumalan Nimen siihen, se on mitä Jumala tulee tekemään. Jos te haluatte elää paholaisen kanssa – Minä tulen auttamaan teitä. Jos te etsitte paholaista, Minä tulen auttamaan teitä koska te olette hulluja! Niin kuin nuo demonit, jotka juoksivat hänen perässään. Siinä ei ole eroa. (loppu)

Huom: Tämä profetia koskee Episkopaalista Kirkkoa ja V. Gene Robinson (Episkopaalista pastoria). Hänen kirkkonsa yrittää saada hänet äänestetyksi piispaksi. Tällä profetialla ei ole mitään tekemistä tämän äänestyksen kanssa. Se koskee Kirkon johtajistoa.

1749. Profetia - Raymond Aguilera 5. Elokuuta 2003 klo 13:06.

Reymundo, Reymundo, Reymundo, sinä näet sähköposteista, joita olet saanut, kuinka ihmiset tulevat mielipiteiden kanssa eri suunnista. Jotkut tulevat vihalla, jotkut rakkaudella, jotkut toiset itkien apua pyytäen. Ainoastaan Jumalan Voima voi korjata maailman asiat, Hengen asiat. Jopa sinun sähköpostilistallasi on ihmisiä, jotka ovat erimielisiä; erimielisiä ajatuksissa, erimielisiä rakkaudessa, erimielisiä uskossa. Jotkut ovat vihaisia. Jotkut ovat helliä. Jotkut ovat etsimässä totuutta. Kristuksen Ruumis on jakaantunut. Maailma on jakaantunut. Paholaisen teot luovat jakaantumista; Muslimi Juutalaista vastaan, Hindua vastaan. Ihmiset uskovat, ihmiset eivät usko. Se on monimutkainen maailma, niin kuin säämallit, jotka muuttuvat päivästä päivään, tunnista tuntiin, kuukaudesta kuukauteen.

Ainoa vastaus on Jehova Jumala, universumin tekijä, rikkoja, hänen Poikansa Jeesuksen Kristuksen Nasaretilaisen ja Pyhän Hengen kanssa. Jokaisen täytyy katsoa syvällisesti itseensä; etsien Jumalan Sanaa, etsien totuutta, Jumalan totuutta ja seisoa tukevasti Kalliolla. Elämä on taistelua. Elämä on hyvin rajoitettu ajanjakso. Ihmisten pitäisi katsoa elämää elämän jälkeen, Isän kanssa, Jeesuksen Kristuksen kanssa, Pyhän Hengen kanssa. Maailman asiat ovat maailman asioita, mutta Minun Ruumiini ei ole maailmasta.

Siellä on sota taivaallisissa. Tämä sota tulee ympäröimään teidän pienen planeettanne asiat. Teidän täytyy valvoa; teidän täytyy kuunnella henkilöä, joka ohjaa teitä. Se, että onko hän oikeassa tai väärässä ei ole niin tärkeää kuin se mitä teidän taivaallinen Isänne on kertomassa teille. Muistakaa, keskittykää Kallioon. Vaikeudet ovat väliaikaisia; taivaan asiat ovat iankaikkisia. Muistakaa; tulkaa Minun luokseni niin kuin lapsi, viattomuudella,

Jeesuksen Kristuksen hyveillä ja Jumalan Henki tulee suojelemaan teidät, ohjaamaan teidät vaikeiden aikojen läpi. Voimien Voima on Jehova, Jeesus Kristus, ja Pyhä Henki. Etsikää ja te tulette löytämään. Kolkuttakaa ja ovi tullaan avaamaan. Rakastakaa naapurianne niin kuin itseänne.

Kielet:

1750. Profetia - Raymond Aguilera 14. Elokuuta 2003.

Herra kehotti minua postittamaan tämän sananpaikan Matteuksen 5:stä luvusta.

Mt. 5:1 Kun hän näki kansanjoukot, nousi hän vuorelle; ja kun hän oli istunut, tulivat hänen opetuslapsensa hänen tykönsä.

Mt. 5:2 Niin hän avasi suunsa ja opetti heitä ja sanoi:

Mt. 5:3 "Autuaita ovat hengellisesti köyhät, sillä heidän on taivasten valtakunta.

Mt. 5:4 Autuaita ovat murheelliset, sillä he saavat lohdutuksen.

Mt. 5:5 Autuaita ovat hiljaiset, sillä he saavat maan perä.

Mt. 5:6 Autuaita ovat ne, jotka isoavat ja janoavat vanhurskautta, sillä heidät ravitaan.

Mt. 5:7 Autuaita ovat laupiaat, sillä he saavat laupeuden.

Mt. 5:8 Autuaita ovat puhdassydämiset, sillä he saavat nähdä Jumalan.

Mt. 5:9 Autuaita ovat rauhantekijät, sillä heidät pitää Jumalan lapsiksi kutsuttaman.

Mt. 5:10 Autuaita ovat ne, joita vanhurskauden tähden vainotaan, sillä heidän on taivasten valtakunta.

Mt. 5:11 Autuaita olette te, kun ihmiset minun tähteni teitä solvaavat ja vainoavat ja valhetellen puhuvat teistä kaikkinaista pahaa.

Mt. 5:12 Iloitkaa ja riemuitkaa, sillä teidän palkkanne on suuri taivaissa. Sillä samoin he vainosivat profeettoja, jotka olivat ennen teitä.

1751. Profetia - Raymond Aguilera 20. Elokuuta 2003 klo 11.

Herra sanoi tänä aamuna, "Reymundo, sinun pitää asentaa turvaportti ja -aita talosi eteen nyt!"

Huom:

Useita kuukausia sitten Herra ohjeisti minua asentamaan talooni hälytysjärjestelmän. Hän sanoi, että me tulisimme tarvitsemaan sitä ja nyt hän on puhumassa turvaportista ja -aidasta. Pelkään kysyä "Miksi!" Joten jätän sen silleen. Mitä pidän kiinnostavana on se, että me olimme ajatelleet turvaporttia ja -aitaa muutama viikko sitten. Nyt Herra sanoo, että meidän pitää rakentaa tämä portti ja aita. No niin, hinta on noin \$3000 ja en tiedä pitäisikö meidän lainata nämä varat. Rukoilkaa meidän puolestamme tässä asiassa.

Sitten muutamana viime viikkona olen tuntenut jotakin voimallista tapahtumassa hengessä, mutta Herra ei ole kertonut minulle mitä se on. Sitten eilen, rukoillessani kielillä minun rukouskieleni alkoi rukoilla Kalliomoskeijaa vastaan (Muslimien moskeija Jerusalemissa). Jumala siunatkoon teitä kaikkia.

1752. Tapahtuma - Raymond Aguilera 24. Elokuuta 2003.

Tapahtuma ja päivitys koskien Kirkkoja, joissa aiemmin kävin kun Herra alkoi puhumaan minulle.

Vähän taustaa aluksi. Uskon, että se oli 1989 kun Herra ensimmäisen kerran alkoi puhumaan minulle ja minä kävin kolmessa eri Kirkossa samaan aikaan joka sunnuntai. Foursquare kirkossa, Katolisessa kirkossa ja Covenant kirkossa. Foursquare kirkossa minä sain eniten apua apupastorilta, mutta pian sen jälkeen kun hän lähti tästä kirkosta ja aloitti oman kirkon toisessa kaupungissa. Sitten myöhemmin Foursquare kirkon pääpastori yritti saada minut pidätetyksi Profetioiden takia, ja viisi hänen apupastoriaansa ympäröivät minut ja yrittivät estää minua tulemasta Foursquare kirkon sunnuntaijumalanpalvelukseen. No, minä tunsin Katolisen kirkon pastorin hyvin, mutta hän oli juuri ollut leikkauksessa ja hänen terveydentilansa oli huono, joten hän ei voinut auttaa. Minä menin myös Covenant kirkkoon ja pyysin sieltä myös apua, mutta pastori ei tiennyt paljoakaan Hengellisestä Sodankäynnistä ja tällaisista asioita. Joten minä olin aika yksin Herran opettaen minulle Hengen teitä, koska minä en todella tiennyt mitään. Asiat tulivat niin kuumaksi Foursquare kirkossa, että minun piti lopettaa siellä käyminen, sen jälkeen kun olin käynyt heidän kirkossaan noin kolmen vuoden ajan. Minä lopetin myös näissä kahdessa toisessa kirkossa käymisen.

Joten minä aloin käydä suuressa riippumattomassa Kristillisessä Kirkossa lähellä kaupunkia, mutta samat hullut asiat alkoivat tapahtua tässä Kirkossa. He hylkäsivät Profetiat ja he alkoivat katsomaan minua oudosta useiden Pastorien tapaamisten jälkeen. Minä luulen, että he eivät tienneet, mitä tehdä minun kanssani. Joten sen jälkeen kun olin käynyt siellä kolmen vuoden ajan, minä jätin tämän kirkon myös. Minun mielestäni näiden kahden Kirkon käytös oli hyvin huolestuttavaa, koska he oletettavasti uskoivat Hengen Lahjoihin. Ehkä he uskoivat vain sen, mitä he halusivat uskoa.

No, pari viikkoa sitten ilman suunnittelua minä löysin itseni riippumattomassa Kirkossa heidän sunnuntain jumalanpalveluksessaan, mikä oli hyvä.

Sitten Herra antoi minulle ohjeen lähettää sähköpostin riippumattoman Kirkon Pastorille, jonka minä tunsin vuosien takaa, mutta silloin hän oli yksi viidestä Avustavista Pastoreista, nyt hän oli johtava Pastori. Kaikki muut Pastorit olivat tähän mennessä lähteneet tästä Kirkosta. Tuntui oudolta mennä takaisin, mutta ajattelin Herran haluavan näyttää minulle heidän kasvunsa. No, minä en nähnyt mitään kasvua, mutta ylpeys oli yhä siellä ja Kirkko oli muuttanut nimensä. He menettivät pääpastorin, kun teki aviorikoksen yhden kirkon jäsenen kanssa, ja Kirkko oli pienempi, ja he olivat yhä etsimässä Kirkkorakennusta. Tässä on se sähköposti, minkä Herra käski minua lähettämään tälle Kirkolle:

Hei Richard,

Siitä on monta vuotta kun viimeksi kävin XXXX xxxx keskukseen, vai pitäisikö minun sanoa XXXX kirkkoon. Se oli oikein hyvä kokous. En tiedä miksi Herra lähetti minun

vaimoni ja minut sinne sunnuntaina kunnes tänä aamuna. Herra pyysi minua antamaan sinulle nämä sananpaikat ja ainoastaan kaksi Profetiaa niistä monesta Profetiasta, jotka annoin G. XXXXX. Oli mukavaa puhua vaimonne kanssa jälleen, hän on siunaus sinulle. Jumalan siunausta sinulle ja teille ja sinun kirkollesi.

Teidän Kristuksessa, ray

Mt. 10:40 Joka ottaa tykönsä teidät, se ottaa tykönsä minut; ja joka ottaa minut tykönsä, ottaa tykönsä hänet, joka on minut lähettänyt.

Mt. 10:41 Joka profeetan ottaa tykönsä profeetan nimen tähden, saa profeetan palkan; ja joka vanhurskaan ottaa tykönsä vanhurskaan nimen tähden, saa vanhurskaan palkan.

Mt. 13:57 Ja he loukkaantuivat häneen. Mutta Jeesus sanoi heille: "Ei ole profeetta halveksittu muualla kuin kotikaupungissaan ja kodissaan".

Ainoastaan kaksi profetiaa niistä, jotka annoin G. XXXXX:

<http://prophecy.org/125pro.htm>

<http://prophecy.org/136pro.htm>

Ja nyt tänä sunnuntaina löydän itseni Foursquare Kirkosta, missä tapasin käydä vuosia sitten. Tällä Kirkolla oli uusi pääpastori ja Kirkolla oli uusi nimi myös. Tämä oli varakas suuri kirkko ylemmän keskiluokan alueella. En voinut nähdä mitään muutosta kirkon koossa, mutta kirkon henki vaikutti olevan enemmän rauhassa kuin aiemmin.

1753. Tapahtuma - Raymond Aguilera 27. Elokuuta 2003 klo 20:50.

Eva, minun vaimoni, on tutkinut Raamattua kahden Jehovan Todistajan kanssa ja tänään he erosivat toisistaan. Eva ajatteli, että hän voisi oppia joitakin asioita heiltä. Sen jälkeen kun he lähtivät, Eva pyysi minua rukoilemaan mitä Herra ajattelee heistä. Sanoin hänelle etten halunnut tietää, ja jos hän halusi tietää hänen pitäisi itse rukoilla Herraa.

No niin, kaksi tuntia myöhemmin rukouksen aikana minä kysyin Herralta, että mitä Hän ajatteli Jehovan Todistajista ja Herra antoi minulle näyn vuohen päästä.



Goat's head

Sitten Herra sanoi, "He ovat vuohia!"

1754. Profetia - Raymond Aguilera 25. Elokuuta 2003 klo 16:33.

Minä olen, mitä te näette! Minä olen, mitä te kosketatte! Minä olen kaikki, kaikki kaikesta mitä oli koskaan tehty ja kaikki mitä tullaan tekemään. Minä olen ylös. Minä olen alas. Minä olen oikealle. Minä olen vasemmalle. Minä olen eteenpäin. Minä olen taaksepäin. Jehovan Voima ja Mahti ovat käsittämättömät. Juuri niin kuin Hänen Rakkautensa, juuri niin kuin Hänen Valtakuntansa. Jeesus Kristus Nasaretilainen, Kuninkaitten kuningas, Herrojen Herra, tulevat suorittamaan loppuun kirjaimelleen jokaisen sanan, jonka Minä olen sanonut. Pyhän Hengen Voiman kautta, kaikki tulee loppuun suoritetuksi. Minkä pitää avautua, tulee avautumaan. Minkä täytyy tulla suljetuksi, tulee suljetuksi.

Jos te katsotte itään, te tulette näkemään Minut. Jehovan Voima on tulossa Jerusalemiin, Jerusalem Minun Rakkaani. Muistakaa Minun Sanani, Jehovan Voima on tulossa Jerusalemiin. Kalliomoskeija tulee tuhoutumaan. Liiton Arkki tullaan uudelleen perustamaan Pyhän Hengen Voimalla ja Mahdilla, Jeesuksen Kristuksen Nimen kautta, teidän Herranne ja Pelastajanne kautta.

Vuosisatojen aikana monet ovat eläneet, monet ovat kuolleet, monet ovat halunneet nähdä Herran tulon. Päivä on lähestymässä nopeasti sitä pistettä. Muslimit eivät tule uskomaan sitä. Jeesuksen Kristuksen Kirkon Ruumiin johtajat eivät tule uskomaan sitä. Mormonit eivät tule uskomaan sitä. Jehovan Todistajat eivät tule uskomaan sitä – Hindut. Jokainen uskonto tällä planeetalla tulee olemaan shokissa. Kaikista niistä miljardeista ihmisistä tällä planeetalla AINOASTAAN HYVIN HARVAT tulevat tuntemaan sen kun he näkevät sen – tunnistavat Jehova tulemuksen, Jeesuksen Kristuksen tulemuksen Jumalan Hengen Voiman kautta. Muistakaa "Silmänräpäyksessä" Vallat Voimat tulevat. Ei ihmisen Raamatuntulkinnan mukaan, vaan Jehovan Totuuden mukaan, Jeesuksen Kristuksen Totuuden mukaan, Pyhän Hengen Totuuden mukaan.

Planeetta tulee heilumaan, Planeetta tulee paljastamaan Jumalan asiat. Monet tulevat parkumaan, monet tulevat itkemään, monet tulevat piiloutumaan taloihinsa, mutta mihinkä te voitte piiloutua Jumalaltanne? Kosto on Minun, sanoo Herra. Koston päivä on täällä. Jumalan kosto on teidän ovellanne. Muistakaa vertaus leveästä tiestä ja kapeasta tiestä. Toinen johtaa tuhoon, toinen johtaa pelastukseen. Tulkaa sisälle kapeasta Portista, sillä siellä te tulette löytämään Jeesuksen Kristuksen Nasaretilaisen.

Maailman hallitukset, ei ole mitään väliä sillä, kuinka paljon he sanovat uskovansa Jumalaa – "He eivät usko!" Paholaisen voima on kiinni heidän kurkuissaan. Paholainen sanoo hypätkää, ja hallitukset hyppäävät. Mikä häpeä! Mikä häpeä! Mikä häpeä!

Monet tulevat kuolemaan, veri tulee virtaamaan, Minä tulen ainoastaan pelastamaan sen mikä on Minun! Jos te uskotte Jumalaan, lukekaa Raamattua, rukoilkaa, rukoilkaa, ja rukoilkaa itsenne puolesta, teidän perheenne puolesta, teidän naapureittenne puolesta. Muistakaa pääsiäinen Egyptissä, missä Kuoleman Enkeli meni ohitse (passed over) niiden kotien jotka olivat valmistaneet tien. Jehovan Rakkaus on ääretön, mutta muistakaa, Minä luen sydämen, en huulia. Hän tulee tuntemaan heidät, heidän hedelmistään. Maailma ei ole koskaan nähnyt Minun Enkelieni Voimaa sellaisella tavalla kuin he tulevat näkemään

ne tulevina päivinä. Heillä ei ole mitään käsityskykyä Jehovan, Jeesuksen Kristuksen ja Pyhän Hengen Voimasta ja Mahdista.

Ihminen uskoo, että hänellä on voima. Ihmisellä ei ole mitään verrattuna Jumalaan, – Maailmankaikkeuden Luojaan. Muistakaa, jos te elätte maailman normien mukaan; te tulette kuolemaan maailman normien mukaan. Minä en välitä, jos te olette Presidentti, Ministeri tai joku joka elää kaduilla. Jos te todella uskotte Minun Poikaani, Jeesukseen Kristukseen Nasaretilaiseen, te tulette pelastumaan. Te ette voi pettää Jumalaa. Te ette voi ostaa tietänne Taivaaseen. Te ette voi puhua itsellenne tietä Taivaaseen. Muistakaa sananpaikka Hyvästä Paimenesta. He tuntevat Hänen Äänensä. Lampaat, Karitsat eivät seuraa pastoreita, eivät seuraa teologeja, he seuraavat Jeesusta Kristusta Nasaretilaista kirjaimelleen, tarkasti. Sokea kuuliaisuus - sillä Jeesus on heissä ja he ovat Jeesuksessa.

Kristuksen Ruumis on sekasotku. Paholaisen voima on kasvanut eri nimien, eri teitten kautta, mutta paholaisen aika on loppu. Armon aika on tulossa loppuun. Jeesuksen Päivä on teidän edessänne kaksiteräisellä miekalla. Ne, jotka seisovat Kalliolla, tullaan pelastamaan. Muistakaa Jeesuksen Päivä on täällä! Etsikää ja te tulette löytämään Rakkauksien Rakkauden, Rauhojen Rauhan.

Kielet:

Hyvästi, hyvästi, hyvästi, Minun Lapseni. Pääasia on tehty selväksi. Sana on annettu. Aika on teidän edessänne.

Kielet:

Olkoon niin! Olkoon niin! Olkoon niin! (loppu)

1755. Näky - Raymond Aguilera 29. Syyskuuta 2003.

Herra antoi minulle numeron 6 sitten 5 ja sitten 2.

Sitten myöhemmin numeron 2 ja sitten numeron 7.

Huom: En tiedä pitäisikö ne lukea 652 ja 27 vai yksittäisinä numeroina.

1756. Näky - Raymond Aguilera 30. Syyskuuta 2003.

Herra antoi minulle näyn neljästä juustokappaleesta ja numeron 777.

1757. Tapahtuma - Raymond Aguilera 24. Lokakuuta 2003.

No, luulen saaneeni viimeisimmän tehtäväni valmiiksi.

1751. Profetia - Raymond Aguilera 20. Elokuuta 2003 klo 11.

Herra sanoi tänä aamuna, "Reymundo, sinun pitää asentaa turvaportti ja -aita talosi eteen nyt!"

On ollut jostain tuntemattomasta syystä hyvin vaikeaa suorittaa tämä tehtävä. Minun on täytynyt lainata vähän rahaa, mutta tunnen että se on valmiina nyt, paitsi muutamaa pientä asiaa, jotka minun pitää vielä tehdä. Näiden viime viikkojen aikana kun olen työskennellyt tämän tehtävän parissa, Herra on puhunut minulle päivittäin neuvoen minua ostamaan tämän ja tuon ja aina sanoen, "Minun Taloni on sinun talosi!" Mikä hämmästytti minua eniten, oli Herran Voimallinen Läsnaolo. Toisina aikoina voin tuntea itseni hyvin rauhalliseksi ja toisinaan tunnen kuinka haluaisin itkeä. Öisin olen rukoillut kaikkien niiden puolesta, jotka ovat rukoilleet ja auttaneet rahallisesti.

Sitten rukoillessamme toissa iltana Carlin kanssa henkilökohtaisten tarpeittemme puolesta, Herra antoi minulle Voimallisen näyn tästä Puhtaasta Valkoisesta Hevosesta astumassa etukavioillaan tämän mustan käärmeen päälle. Herra on ollut viime aikoina aika hiljainen koskien maailman tapahtumia, mutta Hänen päivittäiset vierailunsa ovat olleet musertavia. Sitten tänä aamuna Herra käski minun pyytää rukoussuojaa ja tekemään itseni vahvaksi.

Ne asiat, jotka ovat olleet minun mielessäni, on ollut rukoilla Kalliomoskeijaa vastaan, Kymmenen Käskyn tapaus jota käsitellään US oikeusistuimissa, homopappi Rev. V. Gene Robinson, Episkopaalisen Kirkon ensimmäinen avoimesti homo piispa. Myös Terri Schiavo, joka on ollut katkerassa oikeuselämään taistelussa, mikä johdatti siihen, että hänet irrotettiin ruokintakoneesta.

1758. Näky - Raymond Aguilera 25. Lokakuuta 2003 klo 19:50.

Ylistyksen aikana kotikokouksessa Herra näytti minulle näyssä suuren kellon Jerusalemin Itkumuurin aukiolla. Tämä kello oli talon kokoinen ja oli alkamassa heilua. Näin sen Hengessä.

Näky:

Sitten Herra näytti minulle pitkän mutkaisen tien kulkevan suuren autiomaan lävitse. Näen mustan tien ja se valkoiset ajomaalaukset niin pitkälle kuin silmä pystyy näkemään.

Näky:

Sitten Herra näytti minulle vasemman jalan, jossa oli nahkasandaali.

Näky:

Sitten Herra näytti minulle Hengessä läpinäkyvän Yhdysvaltojen lipun, joka oli maassa. Lippu näytti kuin se olisi tehty väritetystä ilmasta kun näin sen Hengessä.

Näky:

Sitten Herra näytti minulle suuren tornin johon minä ja Carl menimme Brazilissa Brasiliassa.

Näky:

Sitten Herra näytti minulle suuren metallisen kehyksen, jossa oli kolme mustaa laatikkoa heilumassa sen vasemmalla puolella ja kaksi harmaata laatikkoa heilumassa oikealla puolella tässä metallisessa kehyksessä.

Kommentit:

Suuri kello näytti liberty Belliltä. Tunsin että Sandaali oli Herran Jalassa. Kun Eva ja minä olimme lähtemässä jumalanpalveluksesta kotiin, Herra kertoi minulle Brasilian Tornin merkityksen. Se tarkoitti Vartiotornia.

1759. Näky - Raymond Aguilera 31. Lokakuuta 2003.

Herra näytti minulle tertun vihreitä viinirypäleitä.

Näky:

Sitten Herra näytti minulle Etelä-Amerikan maanosan.

Profetia:

Sitten Herra sanoi, "Kypsä noukittavaksi."

1760. Profetia - Raymond Aguilera 16. Marraskuuta 2003 klo 8:35.

Herra sanoi minulle, "Avaa Raamattusi ja lue mitä Minä näytän sinulle."

Joten avasin Raamatun Heprealaiskirjeen luvusta 11, ja luin kolme ensimmäistä jaetta (11:1-3).

33/38:

Heb. 11:1 Mutta usko on luja luottamus siihen, mitä toivotaan, ojentautuminen sen mukaan, mikä ei näy.

Heb. 11:2 Sillä sen kautta saivat vanhat todistuksen.

Heb. 11:3 Uskon kautta me ymmärrämme, että maailma on rakennettu Jumalan sanalla, niin että se, mikä nähdään, ei ole syntynyt näkyväisestä.

Näky:

Sitten Herra antoi minulle näyn tästä joesta, joka virtasi luolan suusta sisään.

Profetia:

Minä olen, Minä olen, Minä olen, mitä te näette. Minä olen, mitä te kosketatte. Minä olen kaikki – kaiken Jumala – kaikkien Jumala. Ajan marssi teidän silmissänne on ollut hidasta, joillekin hyvin hidasta. Mutta Jumalan aika on eri. Se on puhdasta. Se on siistiä. Avatkaa sydämenne ja antakaa Minun tulla sisään. Avatkaa silmänne ja nähkää Valo – Jeesuksen Kristuksen Valo, Jehovan Valo, Pyhän Hengen Valo. Ainoastaan halukas henki tulee Valoon. Jumalan Rakkaus on massiivinen, se on suuri, se on sanoinkuvaamaton; se on ääretön. Jumalan rauha on samanlainen. Minun Sanani eivät palaa tyhjänä takaisin. Jos te lähestytte, Minä tulen lähestymään. Me tulemme yhdistymään tällä uskomattomalla rakkaudella, jota ei voida rikkoa.

Uskon kautta te ette seiso yksin. Henkimaailman asiat ovat joillekin monimutkaisia, toisille niitä ei ole olemassa. Mutta uskon kautta te tulette pelastumaan. Muistakaa, kun te olette Minun Käsissäni, kukaan ei voi ottaa teitä pois Minulta. Teidän täytyy luottaa Jumalaanne. Teidän täytyy totella Jumalaanne. Teidän täytyy tehdä se, mitä Jumala käskyy teidän tehdä. Minä tiedän, että jotkut teistä kapinoitte, riitelette, taistelette Jumalanne kanssa, mutta lopulta te teette sen, mitä teidän Jumalanne sanoo teidän tulisi tehdä, ja tämä on se, mikä on tärkeää.

Rakkauden Taito on Antamisen Taito. Jumalan Rauha on jotain, jonka Minä annan teille, en hintaa vastaan, vaan tuon Sanan tähden: Rakkaus. Niin kuin sanonta menee, "Jumala rakastaa maailmaa niin paljon, että hän antoi Hänen ainoasyntyisensä Poikansa" – Kaikki tämä Rakkauden tähden. Siellä on monia, jotka ovat kärsimässä. Siellä on monia, jotka ovat juoksemassa. Siellä on monia, jotka ovat etsimässä rauhaa, mielen rauhaa, tyynen sydämen rauhaa. Monet ovat menettäneet jonkun rakkaansa, etsimässä toivoa, etsimässä mielen rauhaa. Kaiken Jumala – näkee kaiken! Kaiken Jumala suojelee sen, mikä on Hänen. Ihmisen silmät ovat sokeutetut tiettyinä ajan hetkinä, koska he menettävät tuon uskon. He lakkaavat juoksemasta tuossa kilpailussa. Rauhan Rauha, joillekin ihmisille se on vain Sana. Joillekin ihmisille se on Jumalan Sana, Jumalan Läsnäolo, Jumalan Perusolemus. Muistakaa Minun Lapseni, kuuliaisuus on tärkeää. Kuuliaisuus on tärkeämpi kuin uhri. Usko on hyvää, mutta kuuliaisuus on parempaa.

Minun profeettani Reymundo on purjehtinut tällä joella, tässä tehtävässä, etsimässä totuutta. Joskus tämä joki juoksee esteisiin, joskus tämä joki juoksee vesiputouksiin, joskus tämä joki juoksee virtapaikkoihin, mutta tämä Minun pieni kaverini pitää kiinni tästä veneestä. Joskus hän on peloissaan, joskus hän on hämmästynyt, mutta hän on Minun Käsissäni, koska hän on kuuliainen. Hänellä on uskoa, mutta hänellä on myös ihmisen heikkoutta. Hän hallitsee tätä heikkoutta niin hyvin kuin hän pystyy ja istuu veneessä kun Minä ohjaan venettä elämän läpi. Siellä on aikoja, jolloin hänellä ei ole rahaa, siellä on aikoja jolloin hänen uskonsa käy heikoksi, siellä on aikoja jolloin Minun täytyy kantaa häntä. Mutta hän ei ole raskas, koska Minulla on Voimien voima.

Rakkauden Taito on välittäminen. Herrojen Herra, Kuninkaitten Kuningas välittää, Hän Rakastaa Laumaansa. Monet ovat luopuneet vuosien aikana ja vielä enemmän tulee luopumaan. Ahdistuksen aika on täällä. Siellä on aikoja, jolloin asiat joiden te ajattelette olevan oikeita tulevat olemaan väärin ja väärät asiat tulevat olemaan oikein. Sillä ihmisen on vaikea ymmärtää Jumalan Teitä, sillä monet eivät lue Raamattua, monet ainoastaan

seuraavat heidän pastoriaan ja monet pastorit ainoastaan seuraavat heidän teitään ja nuo tiet eivät ole Jumalan Teitä. Sokeat johdattamassa sokeita; he molemmat putoavat Kuiluun.

Joten Minun Lapseni, nostakaa ylös Raamattunne ja lukekaa, lukekaa Jumalan Viisautta, luottakaa Jumalaan. Sillä kun te olette Minun Käsivarsillani, Minä en tule ikinä päästämään teistä irti. Minä ymmärrän ihmisen tiet. Ihmiset, jotka vaeltavat hengessä, ymmärtävät hengen asiat. Monet pastorit ovat seuraamassa vääriä henkiä, mutta tämä riittää tästä. Minä tulen huolehtimaan heistä oikeana aikana, oikeassa paikassa. Mutta te Minun Lapseni, Minun Rakkaani, kuunnelkaa Jumalan Sanoja, etsikää ja te tulette löytämään. Voimien voima voi suojella kaiken. Teidän täytyy tehdä itsenne vahvoiksi, sillä lopun aika on edessänne. Älkää kaatuko maailman teihin.

Rukoilkaa, rukoilkaa, rukoilkaa, lukekaa Raamattua, auttakaa veljiänne ja sisarianne ja kuunnelkaa Minua, sillä te ette ole yksin. Minä en ole hyljännyt teitä. Ne, jotka ovat hämmentyneitä, tulevat näkemään Valon, tulevat löytämään Rauhan mielessään, hengessään. Muistakaa, Jumalan Virta on ajoittain rauhallinen, ajoittain se liikkuu todella nopeasti. Joskus virta menee sisälle tähän luolaan, missä on pimeys. Älkää olko peloissanne, sillä teidän Jumalanne on kaikkialla, sillä pimeydellä ei ole mitään tekemistä Valon kanssa. Muistakaa, Minä suojelen sen mikä on Minun. Rakastakaa naapurianne niin kuin itseänne, rakastakaa teidän Isäanne koko teidän sydämellänne, koko teidän mielellänne, koko teidän sielullanne, koko teidän olemuksellanne Me liikumme tämän Elämän Virran läpi.

Kielet:

Olkoon niin, olkoon niin, olkoon niin. (loppu)

1761. Profetia - Raymond Aguilera 18. Marraskuuta 2003 klo 3.

Herra herätti minut ja sanoi, "Presidentti Clinton tulee saamaan rangaistuksen pahoista teistään."

Sitten seuraavana päivänä 19. Marraskuuta 2003:

Herra herätti minut uudestaan ja antoi minulle näyssä elefantin, jonka oikea takajalka oli kipeä. Näytti kuin elefantti yritti kävellä raahaten perässään oikeaa takajalkaansa.

1762. Näky - Raymond Aguilera 1. Joulukuuta 2003 klo 15:27.

Pitkän voimallisen rukouksen aikana Herra näytti minulle murtuvassa olevan padon ja vesi oli menossa sen yli. Katsoessani tätä näkyä Hengessä, huomasin ihmisen hahmon menevän yli veden mukana.

Näky:

Sitten Herra näytti minulle kaksi vuorivuohta juoksemassa toisiaan kohti ja iskevän päänsä yhteen ja tekivät tässä kovan äänen.

1763. Tapahtuma - Raymond Aguilera 3. Joulukuuta 2003 klo 6:30.

Rukouksen aikana aloin ylistää ja kiittää Herraa. Sitten Herra alkoi puhumaan minulle.

Minä sanoin, "Herra, kiitan sinua kaikesta, mitä olet antanut minulle, mutta miksi lomien aikana ihmiset lopettavat sinun Profeetallisen Palvelutyösi tukemisen? Sillä olen tarkistanut meidän prophecy.org kotisivujen käynnit ja luvut ovat miljoonia vuodessa ja silti vain noin 12-15 ihmistä taloudellisesti tukevat sinun Profeetallista Palvelutyötäsi?"

Sitten Herra antoi minulle näyn kylmästä sydäimestä.

Sitten myöhemmin, Herra sanoi, "heidän sydämiensä kylmyyden tähden. Muistatko sananpaikat:

33/38:

Lk. 17:11 Ja kun hän oli matkalla Jerusalemiin, kulki hän Samarian ja Galilean välistä rajaa.

Lk. 17:12 Ja hänen mennessään erääseen kylään kohtasi häntä kymmenen pitaalista miestä, jotka jäivät seisomaan loitommaksi;

Lk. 17:13 ja he korottivat äänensä ja sanoivat: "Jeesus, mestari, armahda meitä!"

Lk. 17:14 Ja heidät nähdessään hän sanoi heille: "Menkää ja näyttäkää itsenne papeille". Ja tapahtui heidän mennessään, että he puhdistuivat.

Lk. 17:15 Mutta yksi heistä, kun näki olevansa parannettu, palasi takaisin ja ylisti Jumalaa suurella äänellä

Lk. 17:16 ja lankesi kasvoilleen hänen jalkojensa juureen ja kiitti häntä; ja se mies oli samarialainen.

Lk. 17:17 Niin Jeesus vastasi ja sanoi: "Eivätkö kaikki kymmenen puhdistuneet? Missä ne yhdeksän ovat?"

Lk. 17:18 Eikö ollut muita, jotka olisivat palanneet Jumalaa ylistämään, kuin tämä muukalainen?"

Lk. 17:19 Ja hän sanoi hänelle: "Nouse ja mene; sinun uskosi on sinut pelastanut".

Niin, Minun rakkaani, jatka kilpailun juoksemista, sillä Minä olen sinun kanssasi"

1764. Profetia - Raymond Aguilera 8. Joulukuuta 2003 klo 1:30.

Espanjaksi:

Se olen Minä, se olen Minä Minun poikani. Kyllä, täältä tulee sota Minun Poikani maassa. Kyllä, täältä se tulee, tarkasti paholaisen käsivarsilla. Kyllä Minun poikani, hampaat on tähdättyinä tarkasti.

Englanniksi:

Kyllä Minun poikani, siellä tulee olemaan sota Israelissa, mutta sota tulee olemaan sisäpuolella, sisäkautta ulos. Taistelu alkaa kun osapuolet yrittävät tehdä rauhan, mikä tulee aiheuttamaan pyörreliikkeen Israelin sisällä. Voimilla jotka ovat, tulee olemaan osuutensa tuhossa, mikä oli. Asiat, jotka ovat tulossa, tulevat olemaan kirjoitusten täyttymystä. Asiat eivät tule menemään oikealle tai vasemmalle, vaan jokainen Jumalan Sanan kirjain tulee loppuun suoritetuksi Israelin sisäisessä sodassa, sisäkautta ulos. Voimat jotka ovat, ovat valitsemassa puoliaan. Kaikki on Minun Käsissäni. Monet ihmiset tulevat olemaan vihaisia, hyvin harvat tulevat olemaan iloisia. Kaikki osapuolet tulevat olemaan levottomia.

Muistakaa, "Kun kukka pudottaa sen terälehtensä, siemenet tuotetaan. Siemenien merkki on uuden kasvun alku."

Niin kuin tuuli puhaltaa pohjoisesta etelään, idästä länteen, niin myös Israelin profetiat tulevat toteutumaan. Asiat, jotka puhdistetaan, tulevat olemaan kivuliaita, tulevat olemaan suorita, tulevat olemaan yksityiskohtaisia. Jotkut tulevat nostamaan aseitaan. Jotkut tulevat nostamaan ääniään. Jotkut tulevat kuolemaan. Jotkut tulevat paistumaan. Rauhan vuohi on tehnyt liikkeensä. Muistakaa Pyhää Maata rukouksissanne. Kalliimoskeija tulee kaatumaan määrätynä hetkenä. Israelin rauha tulee tasapainottelemaan, mutta Minun Sanani ei palaa tyhjänä takaisin. Ei ole koskaan palannut. Eikä koskaan tule. Jeesuksen Kallio tullaan istuttamaan pohjoiselle muurille kun trumpetti puhaltaa sotahuudot. Muistakaa Risti. Muistakaa Veri. Muistakaa sota Israelin sisällä, sisäkautta ulos.

Kielillä.

(loppu)

1765. Profetia - Raymond Aguilera 10. Joulukuuta 2003.

Rukoillessani Herraa minä kuuntelin Johnny Cashin CD:tä "God", sitten Herra näytti minulla suurikokoisen "S" -kirjaimen.

Minä kysyin Herralta, "Mitä "S" merkitsee."

Sitten Herra sanoi, "Johnny Cash on Pelastettu (=Saved)."



1766. Profetia - Raymond Aguilera 11. Joulukuuta 2003 klo 13:58.

Jälleen kerran rukouksen aikana, kuunnellessani Johnny Cashin "God" CD:tä, Herra alkoi puhumaan minulle.

Tämän rukouksen aikana kysyin Herralta, "Miksi minulla oli niin kova tarve saada tämä Profetia (numero 1765) Cashin perheelle?"

Näky:

Sitten Herra näytti minulle kaaviokuvan, jossa oli teräviä linjoja menossa korkealle ja suoraan ylös ja sitten tulevan suoraan alas kaikkialla tässä kaaviossa.

Minä kysyin Herralta, "Mitä tämä kaavio tarkoittaa?"

Sitten Herra sanoi, "Minä asetin tämän tarpeen sinuun saadakseni tämän Profetian Cashin perheen käsiin koska se, että he tietävät Johnny olevan Taivaassa tulee poistamaan korkeat piikit kaaviosta ja tekee ne kuin pieniksi myyränmättäiksi."

Huom:

Yritin lähettää Profetian 1765 muutamille ystäville, jotka voisivat tuntea Johnny Cashin perheen, mutta en ole varma pystyvätkö he välittämään sen heille. Joten jos joku tietää kuinka saada Profetiat 1765 ja 1766 heille, olkaa hyvät ja tehkää se ja Herra siunatkoon teitä.

1767. Prophecy - Raymond Aguilera 14. Joulukuuta 2003 klo 15:30.

Espanjaksi:

Minä olen, Minun poikani, kaikki mitä te näette, kaikki mitä te kosketatte, kaikki mitä te ajattelette. Minä olen kaikki – Jumalan Liekki, Minun Poikani Jeesuksen Liekki, Pyhän Hengen Liekki. Kyllä, Minä olen kaikki! Se on saapunut. Kyllä, se on saapunut, tähti. Jumalan tähti, se on saapunut asian ytimeen. Se on saapunut! Avatkaa silmänne. Avatkaa korvanne. Avatkaa kaikki mitä teillä on hengessänne. Se on saapunut!

Englanniksi:

Kyllä, Minun Lapseni, hetki ja päivä on asetettu. Tähti on tulossa. Tähti tulee putoamaan. Tähti tulee iskemään. Ihmiset uskovat, että tällaisia asioita ei voi koskaan tapahtua. He uskovat hallitsevansa kohtaloitaan. Ihmisen kohtalona on kuilu, – koska eivät totelleet, koska eivät seuranneet Jehova Jumalaa, Jeesusta Kristusta ja Pyhää Henkeä. Loput, jäännös, tulevat olemaan Taivaassa kaikki ne päivät mitkä päiviä ovat.

Elefantti on viisas. Elefantti on terävä. Kyllä. Aasin korvat ovat sokeat, ovat ihmisten asioiden sokeuttamat, ahneuden sokeuttamat, oman määrätietoisuutensa sokeuttaman, ihmisten teiden sokeuttama. Aasi tulee kaatumaan määrättynä hetkenä. Jehovan asiat tullaan selvästi paljastamaan maailman johtajistolle. He tulevat olemaan peloissaan. He tulevat etsimään apua muilta ihmisiltä, mutta ihminen ei pysty suojelemaan teitä Jumala vihalta.

Muistakaa Psalmit. Muistakaa Viisauden Kirja. Muistakaa Jehovan Kämmen. Se liikkuu nopeasti – nopeammin kuin silmä pystyy näkemään. Muistakaa Jumalan Rakkaus. Se on asian ytimeen, se on suunnattu kaikkeen, mikä on oikeaa, kaikkeen mikä on vanhurskasta.

Ihmiset uskovat, että he voivat hallita luontoa – että he voivat hallita elämiään – että he voivat kontrolloida vauvoja, joita he tuotavat, ja kaikki mitä he näyttävät tekevän, on tappaa ilman rakkautta, ilman katumusta, ilman ajatusta Jumalasta. Vuosisatojen läpi, Minä olen katsonut ja katsonut kärsivällisesti kun ihminen on tuhonnut itseään, kun ihminen on tuhonnut naapuriaan. Ahneus on kuolemaa. Se tulee löytämään teille paikan tässä kuilussa, jonka Minä olen luonut. Ihminen uskoo, että hän voi ostaa itsellensä tien Taivaaseen. Ihminen uskoo, että hän elää taivaassa nyt. Mitä fantasiaa! Ihmisellä ei ole aavistustakaan todellisuudesta, vaikka se saarnaa todellisuutta. Ihminen on ihmisen fantasiaa. Se on kaikki valhetta.

Ihmiset eivät usko, että loppu on heidän edessään. He uskovat elämän tulevan jatkumaan niin kuin se on ollut. He tulevat menemään shokkiin. He eivät tule uskomaan, kun he näkevät, että loppu on heidän edessään. Kun Kristus ilmestyy, monet tulevat menemään sekaisin, monilla ei tule olemaan mitään ideaa siitä, mitä he ovat näkemässä, koska he eivät tunne Minun Poikaani Jeesusta Kristusta Nasaretilaista, he ovat kuluttaneet koko elämänsä taistellen Häntä vastaan – kieltäen Hänet, käymällä Häntä vastaan. Minä näen sydämen ja se on suunnattuna kaikkeen, mikä on paha – se on suunnattuna epäjumaliin, valtaan, rahaan, paholaisen häntään. Minä tulen eliminoimaan tuon hännän. Minä tulen eliminoimaan paholaisen ja minä tulen eliminoimaan teidät, koska olette seuraamassa paholaista.

Nämä eivät ole kauniita Sanoja. Nämä eivät ole lohduttavia Sanoja epäjumalan palvojille, paholaisen etsijöille, mutta siellä ei ole mitään mitä he voisivat tehdä, sillä Minä olen Jumala ja he eivät ole mitään. Muistakaa Minun Sanani; kaikki tulee tuhoutumaan. Kaikki se tullaan eliminoimaan, mikä ei ole kohdistettuna suoraan kohti Minun Poikaani Jeesusta Kristusta Nasaretilaista. Te voitte järkeillä. Te voitte fantasioita niin paljon kuin haluatte, mutta joko te olette Minun puolellani, tai te olette Minua vastaan. Minä en hyväksy ketään, joka on keskellä, siellä ei tule olemaan kompromissia. Joko te olette Jeesuksen Kristuksen

Nasaretilaisen puolella tai te ette ole, ja Minä pystyn lukemaan teidän sydämenne. Joten ei ole mitään tietä valehdella. Muistakaa tähden tuleminen. Muistakaa, loppu on edessänne.

Kielet:

(loppu)

1768. Profetia - Raymond Aguilera 21. Joulukuuta 2003 klo 7:15

Kuulkaa Minua nyt ja kuulkaa Minua tarkasti: Erottakaa itsenne Episkopaalisesta Kirkosta, joka asetti virkaan homopiispa Rev. V. Gene Robinsonin, sillä Minun Kostoni ja Vihani tulee iskemään tähän kirkkoon ilman Armoa. Pelastakaa itsenne Minun Kostolta, sillä he jotka rakastavat paholaista tulevat elämään paholaisen kanssa. Sodoman ja Gomorran saastaa ei tule sallia Minun Kirkossani. Kuulkaa Minua Selvästi, sillä Minä olen puhunut suoraan ja tarkasti!

1769. Näky - Raymond Aguilera 1. Tammikuuta 2004.

Herra herätti minut, joten aloin rukoilla ja ylistää Herraa. Sitten varoittamatta minä löysin itseni hengessä ulkoavaruudessa. Pystyin näkemään tämän mustan avaruuden kirkkaiden, loistavien tähtien kanssa niin pitkälle kuin silmäni kantoivat.

Sitten Herra näytti minulle tunnelin tai luolan, jossa oli Kirkas Valo sisällä. Sitten Herra sanoi, "Kaikki mitä sinä näit tuli täältä ulos."

1770. Näky - Raymond Aguilera 3. Tammikuuta 2004.

Herra näytti minulle tulimuurin pidättämässä vesimuuria.

1771. Tapahtuma - Raymond Aguilera 15. Tammikuuta 2004.

Sähköposti koskien rukouspyyntöä:

Hei Kevin,

Olen rukoillut sinun puolestasi päivittäin ja olin tulossa vähän masentuneeksi, koska sinun sähköpostiosoitteesi lakkasi toimimasta jokin aika sitten. Sitten tänään tunsin, että soittaisin sinulle ja kerroin Evalle, että olin tulossa masentuneeksi koska olin rukoillut ihmisten puolesta, jotta he parantuisivat ja minun rukoukseni vaikuttivat jäävän ilman vastausta. Sitten Eva alkoi kertomaan minulle, että Jumala todella vastaa rukouksiin ...

No, minä tiedän, että Jumala vastaa rukouksiin, mutta minä vain olin allapäin, koska en ollut kuullut mitään kenenkään parantumisesta tai että joku edes olisi tullut virvoitetuksi. Sitten 6 tuntia myöhemmin sain tämän sähköpostin sinulta, Kevin. Toivottavasti sinulla ei ole mitään sitä vastaan, mutta minä aion lähettää tämän sähköpostilistalle antaakseni heidän tietää, mitä sinulle on tapahtunut sen jälkeen kun minä viimeksi rukoilin puolestasi. Jumalan ainaista siunausta sinulle.

Teidän Kristuksessa, ray

-----Alkuperäinen viesti-----

Keneltä: Kevin Gershfeld [mailto:XXXX@earthlink.net]

Aika: Torstaina, Toukokuun 15, 2004 18:43

Kenelle: ray@prophecy.org

Aihe: Hei!

Hei Ray!

Toivottavasti muistat minut. Olen kirjoittamassa tätä sähköpostia silmät kyynelissä. Niin, siitä ei ole kovinkaan kauan aikaa sitten kun pyysin sinua rukoilemaan puolestani, se oli joskus Elokuussa 2003. Itse asiassa, minä en muista paljoakaan siitä, koska selvisi, että minulla oli karvasoluleukemia ja minä päädyin sairaalaan 31 päiväksi, jossa minä sain monia hoitoja. Ray, kun minut otettiin sairaalaan, minulla oli yksi kaikkien aikojen alhaisimmista veriarvoista koskaan, minun lääkärieni mukaan.

JUMALA-JEESUS-PYHÄ HENKI pelastivat minut Ray.

Sitä on niin vaikeaa selittää muuten kuin, että JUMALA-JEESUS-PYHÄ HENKI pelastivat minut. Tämä on niin tunteellista to kirjoittaa tätä sähköpostia sinulle mutta, minä kiitän sinua kaikesta. Olen pahoillani, etten ole ollut osallisena tässä palvelutehtävässä viimeisen neljän kuukauden aikana. Olen toipumassa ja JUMALAN avulla minä tulen vielä yhtenä päivänä olemaan takaisin työssä. Minä en voi lakata itkemästä. Minulla on uusi sähköpostiosoite: XXXXX@earthlink.net.

Minä juuri tulin sinun kotisivuillesi ensimmäisen kerran neljään kuukauteen, koska minä olin sokea useiden kuukausien ajan (leukemia retinopatia). Ray, se olisi ihanaa, jos voisit laittaa sähköpostilistalle minun uuden sähköpostiosoitteen. Minä toivotan koko tälle palvelutyölle paljoo rakkautta. Minä toivotan sinun perheellesi paljoo rakkautta. Toivottavasti kuulen sinusta nopeasti!

Kevin Gershfeld

[1772. Näky - Raymond Aguilera 16. Tammikuuta 2004 klo 14:10.](#)

Rukouksen aikana sain näyssä Suuren Valkoisen Hevosen ja joitakin seisomassa Hevosen molemmin puolin. Katsoin ja katsoin nähdäkseni, mitä nämä kaksi asiaa olivat, mutta en pystynyt käsittämään mitä näin. Katsoessani Valkoista Hevosta se näytti erilaiselta kuin mitä odottaisi hevosen näyttävän. Hevosen Valkoinen Iho kiilsi melkein

metallisena, mutta voin nähdä, että se oli elävää ihoa (se oli hyvin oudon ja voimakkaan näköinen).

Sitten näin tämän Suuren Vasaran taivaalla tulevan alas ja iskevän Kalliomoskeijaa ja litistävän sen.

Sitten Herra antoi minulle seuraavan sananpaikan:

33/38:

Lk. 13:34 Jerusalem, Jerusalem, sinä, joka tapat profeetat ja kivität ne, jotka ovat sinun tykösi lähetetyt, kuinka usein minä olenkaan tahtonut koota sinun lapsesi, niin kuin kana kokoaa poikansa siipiensä alle! Mutta te ette ole tahtoneet.

Sitten Herra sanoi, ”Mutta Minun Nimeni tähden Minä tulen suojelemaan sinua.”

Sitten näin tämän Kobran katsomassa itseään peilistä.

1773. Näky - Raymond Aguilera 23. Tammikuuta 2004 klo 14:55.

Rukouksen aikana menin henkeen ja katselin korkealta taivaalta alaspäin ja näin pyörremyrskyn kiertelemässä ja liikkumassa kohti Japania.

Näky:

Sitten näin luodin tai ohjuksen muotoisen esineen menossa kohti Japania. Sitten siellä oli räjähdys ja se näytti ydinräjähdykseltä, ja räjähdyksestä tuli valtava valonvälähdys. Sitten näin pienen kärpäsen jonkin päällä. Sitten tämä välähdys liikkui kärpäsen suuntaan ja kulutti sen voimallaan. Sitten hengessä tunsin maaperän järähtelevän kumisevalla äänellä räjähdyksen seurauksena.

Profetia:

Sitten Herra sanoi, ”Se raha, jonka ohjeistin sinua lähettämään Pakistaniin Pastori Rauf Swanille, Minä tulen katsomaan kuinka hän kuluttaa tuon rahan. Olkoon niin! Olkoon niin! Olkoon niin!”

Näky:

Sitten näin tämän valtavan Valopallon. Se näytti kuin auringolta tai joltakin hyvin kirkkaalta. Hengessä voin oikeasti nähdä kasvoni sen vieressä. En tuntenut mitään vaaraa kun kasvoni tulivat lähemmäksi ja lähemmäksi tätä Valoa. Sitten minun huuleni alkoivat vavista ja ravista ikään kuin ne yrittäisivät sanoa jotain. Minun ylähuuleni jatkoi vapisemistaan ylös ja alas kontrolloimattomaksi.

Profetia:

Minä olen, Minä olen, Minä olen. Rauhan päivät tulevat loppuun. Se hetki, se ajan kohta, josta olen maininnut läpi vuosien Profetioiden kautta, on käsillä. Merkitkää se kalentereihinne; merkitkää se sydämiinne. Muutoksen aika on saapunut. Muistakaa

kärpänen, muistakaa räjähdys, muistakaa Jumalan kosto.

Kielet.

1774. Profetia - Raymond Aguilera 28. Tammikuuta 2004.

Rukoillessani Carlin kanssa Japanin Missiomatkan puolesta, Herra sanoi, "Räjähdys on tulussa (=The bang is in the flame)!"

Sitten myöhemmin 16:20:

Herra sanoi, "Minun Voimani tulee iskemään Israeliin!"

1775. Tapahtuma - Raymond Aguilera 1. Helmikuuta 2004 klo 10:45.

Tämä aamu alkoi niin kuin tavallisesti, mutta tämä uusi Japanin Missiomatka oli minun mielessäni. Minä ihmettelin jatkuvasti, mistä Missiomatkan rahat tulisivat ja koska Herra tulisi sanomaan, että olisi aika mennä? Kaikki nämä vastaamattomat kysymykset ovat minun päivittäisissä rukouksissani. Joten päätin maksaa meidän kuukautiset laskumme ja nähdä kuinka paljon minä voisin laittaa syrjään Missiomatkaa varten. No, minä maksoin jokaisen tärkeimmän laskun, paitsi sairausvakuutukseni ja päätin mennä postitoimistoon katsomaan, oliko siellä tullut yhtään enempää varoja Japanin Missionmatkaa varten ja vähän loppuja kuukausittaisia laskujamme varten. Siellä oli kaksi tukishekkiä, mutta ei tarpeeksi Japania varten. Joten, kun vielä ihmettelin tätä Japanin asiaa, päätin että Herralla on Hänen ajoituksensa, joten minä vain odotan Häntä.

Koska Eva ja minä olemme saamassa uuden vauvamme toukokuussa, tämä kyvyttömyys maksaa meidän sairausvakuutustamme alkoi painamaan minua. Joten minä muutin mieleni ja päätin maksaa tämän laskun myös. Minä aloin työskentelemään keskeneräisten Etelä-Amerikan Profetioiden parissa kolmen tai neljän vuoden takaa, joten minä tein mielessäni päätöksen mennä nopeasti postitoimiston autokaistan postilaatikolle ja pudottaa sairausvakuutusmaksuni sinne ja mennä takaisin töihin. No, kun lähestyin postitoimistoa, jokin minun hengessäni kertoi minulle mennä pudottamaan tämä maksu sisälle postitoimistoon ja tarkistaa postilaatikoni uudestaan. Tämä oli yksi noista oudoista tapahtumista, jossa ei ole mitään järkeä. Minä melkein meni autokaistan postilaatikon kautta, mutta päätin mennä sisälle postitoimistoon ja tarkistaa postilaatikoni uudestaan (vain oltuani siellä 45 minuuttia aiemmin). Minun mielessä oli, "Mitä valtavaa ajan tuhlausta!"

Minä pysäköin ja avasin oveni ja huomasin kaksi paperia maassa, avatun kirjekuoren ja jotain mikä näytti shekiltä. Minä nostin kirjeen ja huomasin, että shekki oli kirjoitettu hälytysyhtiölle (alarm company) Four Square kirkolta El Sobrantesissa. No, minä laitoin shekin autooni ja menin sisälle postittamaan sairausvakuutusmaksuani ja tarkistamaan

Postilaatikkoni sisältöä. No, minun postilaatikkoo oli yhä tyhjä. Tämä sai minut hämmentymään. Minä ihmettelin ”Miksi minun piti tarkistaa postilaatikkoni?”

Sitten minulle valkeni, että ehkä sillä oli jotakin tekemistä tällä kirkon hälytysshenkilällä, jonka olin löytänyt maasta. Joten sanoin itselleni, mene kotiin ja postita se heille, mutta minulla oli tämä hengellinen tuntemus pudottaa se heidän kirkolleen. Minä en tiennyt, että El Sobrantessa oli Four Square Kirkko ja en pystynyt löytämään sitä, mutta lopulta minä löysin sen. Kukaan ei ollut siellä, joten minä pudotin postilaatikkoon yhden minun Prophecy.org korteistani, johon kirjoitin lyhyen viestin. Minä odotin soittoa tuona päivänä tai seuraavana, mutta mitään ei tapahtunut. Joten minä soitin puhelinnumeroon, mikä oli shekissä ja puhelinvastaaja vastasi. Joten minä jätin puhelinnumeroni ja jäin ihmettelemään, mitä Herra yrittää tehdä tässä? No, myöhemmin minä sain puhelun nuorelta tytöltä, joka kysyi mitä minä halusin. Kun minulle selvisi, että se oli Four Square kirkko, minä kerroin hänelle, että minulla oli heidän shekkinsä hälytysfirmalle. Pastori otti puhelimen ja hän ei vaikuttanut muistavan löytäneensä Prophecy.org korttia kirkostaan. Sitten hän sanoin, oi kyllä, ja että hän oli laittanut kortin jonnekin ja hän oli unohtanut sen. Hän kertoi minulle, että kirkko oli aika uusi ja kutsui minut heidän sunnuntain jumalanpalvelukseen ja sanoi haluavansa tavata minut.

Kaikki mitä tulin minun mieleeni, oli se Four Square kirkko, jossa kävin Danvillessa kun Herra ensin alkoi antamaan minulle Profetioita. Minä kävin siellä noin kolme vuotta mutta profetioiden tähden pääpastori yritti saada minut pidätetyksi kirkon jäsenen kotona, ja sitten myöhemmin hän laittoi hänen viisi apupastoriaan ympäröimään minut ja he yrittivät pysäyttää minut menemästä heidän sunnuntain palvelukseensa.

Tämä pastori vaikutti hyvin mukavalta ja minä yritin sanoa hänelle kohteliaasti, kiitos, mutta ei kiitos. Kun me puhuimme, minä kerroin hänelle kuinka minä löysin hänen shekkinsä ja minun kokemukseni Four Square kirkon kanssa Danvillessa. Meidän puhelinkeskustelumme oli lyhyt ja minä annoin hänelle meidän verkkosivumme osoitteen ja kehotin häntä katsomaan sitä ja antaa minun tietää, jos hän yhä halusi tavata. No, luulen että noin päivä meni ja hän lähetti sähköpostin minulle ja sanoi, hän halusi puhua vähän enemmän. Hän ilmoitti ettei ollut lukenut paljon verkkosivua mutta ajatteli, että ehkä minä voisin tulla hänen kirkkoonsa tai voisimme mennä lounaalle. Kun me puhuimme, minä menin jonkin verran syvemmälle tähän Profeetalliseen Palvelutehtävään ja kehotin häntä lukemaan enemmän ja sitten me voisimme tulla yhteen jos hän yhä haluaisi. Minä en kertonut hänelle, mutta alusta asti minun mielessäni oli ollut, miksi minä löysin hälytys (alarm) laskun shekin ja enkä sähkö- tai vesilaskun shekkiä?

Meidän Herramme toimii epätavallisin tavoin. Sairausvakuutusmaksun lähettäminen muutti minun päiväni järjestyksen. Minä uskon, meidän Kristittyjen, täytyy kuunnella Pyhää Henkeä, vaikka siinä ei näyttäisi olevan järkeä meille lihassa. Ainoastaan Pyhä Henki tietää miksi ja mitä tulee tapahtumaan, mutta jos me emme seuraa Herraamme Jeesusta Kristusta, koski se sitten Japania tuhansien mailien päässä tai hävinneen shekin toimittamista kahden mailin päässä, kuinka me voisimme täyttää meidän tarkoituksemme Kristuksessa?

1776. Profetia - Raymond Aguilera 5. Helmikuuta 2004 klo 14:45.

Michael ja hänen vaimonsa Margaret tulivat käynnille ja rukoilemaan. Keskustelumme aikana Eva ja Margaret istuivat ruokailuhuoneessa juttelemassa ja samalla Mike ja minä istuimme olohuoneessa puhumassa tulevasta Japanin Missiomatkasta. Kun me aloimme puhumaan Japanin Missiomatkasta ja Hiroshimasta, jossa Yhdysvallat räjäytti ensimmäisen ydinpommin, Michael tuli hengen valtaamaksi ja alkoi syvästi itkeä. Istuessani siinä hiljaisena aloin kysyä Herralta hengessä, "Miksi tämä on tapahtumassa? Miksi meidän täytyy Voidella Hiroshima, Japanissa?" Sitten Herra alkoi puhua minulle henkeen, ja Herra sanoi, "Loppuunsaattamisen tähden." No, en ymmärtänyt Hänen vastaustaan, joten päätin olla kysymättä enempää.

Sitten Myöhemmin kun me neljä aloimme rukoilla, rukoilin Japanin Missiomatkan puolesta uudestaan ja Herra sanoi, "Minä tulen iskemään ja järkyttämään kaikkea pohjoisesta etelään ja idästä lanteen!"

1777. Profetia - Raymond Aguilera 14. Helmikuuta 2004 klo 12:35.

Kysyin Herralta "mitä ovat kaikki nämä tapaukset koskien homoavioliittoja ja sitä kun homoseksuaalisuutta yritetään laillistaa tässä maassa ja San Franciscossa?"

Ja Herra sanoi:

Isä Kuolema on tulossa näihin paikkoihin, Isä Kuolema – paikka missä paholainen elää. Pahuus synnyttää pahuutta, pahuus tulee juoksemaan vapaana maailman kaikissa osissa. (Herra näytti hengessä minulle näyssä hevosen, samalla kun Hän puhui.) Ratsastajilla on heidän viestinsä; ratsastajat ovat toimittamassa viestejään. Mikä on mustaa, tulee mustemmaksi! Yrittää selviytyä, tulee olemaan vaikeaa tulevina päivinä. Sillä Kristillinen maailma, Kristuksen Ruumis, eivät tule ymmärtämään, eivät tule tajuaamaan kuinka nämä pahat asiat ovat itämässä ylös kaikkialla heidän ympärillään. He yrittävät kääntää virran suuntaa, onnistumatta, sillä he ovat voimattomia. Useimmat heistä eivät ole lukeneet Raamattua. Useimmat heistä eivät ole tehneet parannusta synneistään. Useimmat heistä menevät kirkkoon ja leikkivät kirkkoa. He jättävät väliin ja hyppivät ympäri Raamattua lukeakseen vain ne asiat, jotka kutittavat heidän korviaan.

Mikä häpeä! Mikä häpeä! Mikä häpeä! Jumalan Voima on absoluuttinen. Jumalan Voima on ääretön. Mutta jos te ette ole Junassa Pelastukseen, kuinka te voitte käyttää voimaa? Kuinka te voisitte valjastaa tätä absoluuttisuutta? Kuinka te voisitte parantaa sairaita? Kuinka te voisitte auttaa teidän veljiänne ja sisarianne, jos te teeskentelette seuraavanne Jeesusta? Jos te teeskentelette olevanne hyviä kristittyjä ja silti seuraatte maailmaa.

Reymundo, Reymundo, Reymundo. Meillä on toinen paikka Voideltavaksi. En aio sanoa sen olevan viimeinen, mutta Minä tiedän sinun menevän sinne, mihinkä Minä lähetän sinut. Rahavarat tulevat. Voitele tämä paikka Japanissa, missä kuolema tuli tähän ei-

kristittyjen paikkaan, Saatanan paikkaan. Muista, siellä on syy näiden eri paikkojen, joita teillä on, Voitelemiselle, vaikka sinä et ymmärtäisi Jumalan Teitä kaikissa tapauksissa, mutta seuraa, seuraa Jumalan Henkeä ja Herraa Jeesusta Kristusta Nasaretilaista, Isän ja Pyhän Hengen kanssa, jotka laittavat kaikki asiat tulemaan päätökseen, teidän Isänne Jehovan tavalla, tiellä.

Maailman tiedotusvälineet ovat pahoja. Maailman tiedotusvälineet työskentelevät Saatanan puolesta. He yrittävät vääntää ja kääntää sen, mikä on hyvää pahaksi ja mikä on pahaa hyväksi. Olkaa varovaisia sen kanssa, mitä näette, mitä luette ja kuinka sitä tulkitaan. Koska paholainen tietää, että ihmiseen pystytään vaikuttamaan hyvin helposti. Ihminen tulee tappamaan omiaan. Ihmisellä ei ole katumusta. Ihminen tulee tuhoamaan ihmistä, mutta ihminen on voimaton teidän Jumalaanne vastaan, Jehovaa, Jeesusta Kristusta ja Pyhää Henkeä vastaan. Muistakaa, Herrojen Herra, Kuninkaitten Kuningas vastaa rukouksiin tarkasti ja selkeästi, mutta Hän ei vastaa krokotiilinkyyneliin, ihmisille jotka ovat uskottomia, ihmiset jotka ovat aidan päällä molemmissa maailmoissa. Herra vastaa Kristuksen Ruumiin Omistautuneiden, Vanhurskaiden, Puhtaiden ja Hyveellisten jäsenten rukouksiin. Varokaa tiedotusvälineitä. Varokaa paholaista, mutta älkää olko peloissanne. Niin kuin Hitler, joka käänsi hänen ihmisensä toisia ihmisiä vastaan. Juuri niin kuin Saddam Hussein, joka teurasti, tappoi hänen omia ihmisiään. Juuri niin kuin kaikki muut hallitsijat, jotka ovat ottaneet vallan ja seuranneet Saatanan teitä.

Olkaa vanhurskaita, lukekaa Raamattua alusta loppuun. Rukoilkaa ja Rukoilkaa ja Rukoilkaa ja Rukoilkaa, sillä te olette lähestymässä loppua, loppujen loppua. Muistakaa, siellä on hyvin rikas nainen, jolla on paljon rahaa, mutta hän on portto. Varokaa porttoa. Älkää horjuko makeiden sanojen voimasta. Varokaa, varokaa, varokaa, sillä portto on siellä puukon kanssa, aseiden kanssa, kaiken sen kanssa mitä hän tarvitsee, tuhotakseen mitä hänellä on. Olkoon niin. Olkoon niin.

(loppu)

1778. Profetia - Raymond Aguilera 18. Helmikuuta 2004 klo 1:30.

Ehkä minun pitäisi pyytää teidän rukouksianne, sen Sanan tähden jonka Herra antoi minulle viime yönä. Haluaako Herra minun tekevän valinnan? Tiedän ettei ei ole rahaa tähän uuteen Missiomatkaan, mutta Herra on aina antanut varat. Niin, se kuulostaa minusta kuin herra oli "kysymässä, jos minä haluan mennä". Oikeasti haluaisin Herran kertovan minulle mitä tehdä. En halua tehdä tämän kaltaisia päätöksiä.

Profetia:

Rukouksen aikana Herra sanoi, "Jos menet ja Voitelet Hong Kongin, niin se on kuin pudottaisi kuumia palavia kekäleitä lohikäärmeen hännälle."

1779. Profetia - Raymond Aguilera 18. Helmikuuta 2004 klo 10:30

Rukouksen aikana Herra sanoi, "Singapore."

Kysyin Herralta, "Haluatko minun Voitelevan Singaporen?"

Herra sanoi, "Kyllä."

Päivitys 19. Helmikuuta 2004 klo 14:40:

Olin iltapäivätorkuilla ja Herra herätti minut ja sanoi, "Singapore on haavan rupi."

Sitten myöhemmin:

Herra näytti minulle jonkun henkilön hampaat.

1780. Tapahtuma - Raymond Aguilera 26. Huhtikuuta 2004 klo 19.

Hei Veljet ja Sisaret,

Luulen, että tämä aamu on todistusten aamu. Niin kuin useimmat teistä tietävät, me olemme yrittäneet perustaa kirkkoja varten Internet Televisio Asemaa. Niin, minulla oli lyhyt keskustelu Loisin kanssa eilen koskien verkkosivujemme kehitysvaihetta (<http://ctbn.com>) ja me keskustelimme kuinka Herra joskus sanoo meille, että mene tai siirry tuonne sokeasti. Ja tämä televisioaseman perustaminen on yksi noista kerroista. Me vain seuraamme Herraa sokeasti tietämättä mihinkä me olemme menossa tai edes kuinka me edes sinne pääsisimme. Mutta kun joku on tehnyt tuollaisen sitoutumisen Häneen – tiedät, että hänen täytyy löytää tuo sisäinen voima tehdä mitä Hän haluaa.

Niin, palattuani Aasiasta olen toiminut sokeasti ilman henkilökohtaista tietoa siitä, kuinka perustaa tämä Internet Television Asema, mutta Stewart ja Lois kertovat minulle jatkuvasti, että me voimme tehdä tämän. Koska meiltä puuttuu aina rahavaroja, olen aina etsimässä tapoja joilla säästää rahaa. Kuulin, että itäosassa oli yritys, joka valmisti kalliita kaiuttimia rocktähdille, ja että he tuhosivat testikaiuttimensa ja heittivät ne roskalaatikkoon takapihalleen. No, jostain syystä minun mieleni perällä oli ajatus, että ehkä me voisimme tarvita joitakin hyviä kaiuttimia televisioasemaa varten.

Joten kysyin Evalta, jos hän haluaisi mennä minun kanssani ja hän sanoi, "kyllä". Joten me laitoimme Jasonin automme takapenkille ja lähdimme kohti tätä roskalavaa, jossa voisi olla sellaisia kaiuttimia, joita me ehkä voisimme käyttää. No, ei kestänyt kauan kuin olin tämän suuren roskalaatikon (noin 8x20x7) sisällä käymässä läpi heidän roskiaan etsimässä audio kaiuttimia, jotka voisin korjata.

Minä löysin muutamia kaiuttimia jotka voisin korjata, mutta matkalla kotiin tajusin, että minä taidan olla hyvin outo henkilö 61 vuoden ikäisenä. Ajatus Evasta ja Jasonista istumassa autossa, kun minä olin samaan aikaan hukuksissa tässä suuressa roskalaatikossa, vaikutti typerältä, mutta se että ehkä minä olen tekemässä jotakin Herralle oli minun mielessäni koko ajan. Sanoin Evalle, kun ajoimme kotiin, tiedätkö, että viime

viikolla olin missiomatkalla Herralle Aasiassa, ja tänään, minä olin roskalaatikon sisällä etsimässä audiokaiuttimia, joita minä en ehkä koskaan tulisi käyttämään palvelutyön hyväksi. Ihmiset tekevät outoja asioita seuratessaan Herraamme. Eikö ihmisen pitäisi tulla viisaammaksi vanhetessaan?

1781. Tapahtuma - Raymond Aguilera 19. Kesäkuuta 2004.

Aamurukouksen aikana minä rukoilin tapetun insinöörin, Paul M. Johnson Jr:in, puolesta. Joka mestattiin eilen Saudi-Arabiassa – ja tämän rukouksen aikana Herra antoi minulle näyn giljotiinista, joka oli näyssä 346. <http://prophecy.org/346pro.htm>

1782. Näyt ja Profetia - Raymond Aguilera 3. Heinäkuuta 2004.

Tapahtuma:

Alussa olevat näyt annettiin minulle yläkerrassa vuoteessa ja kun näyt loppuivat, kävelin alakertaan nauhoittamaan niitä. Tämän nauhalle nauhoittamisen aikana Herra alkoi antamaan minulle enemmän näkyjä ja profetioita.

Näky:

Menin ottamaan nokoset, koska olin niin väsynyt. Sitten Herra alkoi näyttämään minulle näkyjä. Ensimmäinen näky, jonka Herra antoi minulle, oli puisesta pyörästä, jossa oli puiset puolat. Siinä oli metallinen vanne koko pyörän ympäri. Ja mikä tässä oli niin outoa, että tämän vanteen pinnan ympärillä oli orjantappuraköynnös. Tämä orjantappuraköynnös peitti tämän metallin reunan koko ulkopuolen.

Näky:

Sitten Herra antoi minulle näyn, joka näytti kuin Eiffel-tornilta, tai öljynporaustornilta, jollaisia käytetään pumppaamaan öljyä maasta. Nämä kaksi näyttivät samanlaisilta, mutta kuva vaihtui jatkuvasti, Eiffel-tornista tähän öljynporaustorniin, joten en tiedä oliko se kuva vai kaksi kuvaa. Sitten näin liekin tämän tornin huipulla, - Eiffel-tornin tai öljytornin. En tiedä kumman, mutta toisen heistä huipulla oli suuri tulipalo.

Näky:

Sitten Herra antoi minulle näyn tästä rakennuksesta. Se oli suorakaiteen muotoinen, useampikerroksinen, ja se räjähti. Se tuli alas kuin New Yorkin Kaksoistornit, se ei ollut niin korkea, mutta se oli monikerroksinen rakennus. Se vain räjähti ja romahti alaspäin.

Tänä aikana rukouskieleni tuntui menevän joka puolelle, ja Herra sanoi, ”Ole vahvempi vaimosi Evan kanssa. Sillä hän unohtaa, että sinä olet Minun Voideltuni, ole vahvempi hänen kanssaan.”

Näky:

Sitten Herra antoi minulle näyn Kalliomoskeijasta, ja se vaikutti siltä kuin maaperä sen alapuolella tärisi. En voinut nähdä minkään putoavan, mutta voin nähdä maaperän järkkävän sen alapuolella. Minun rukouskieleni vain jatkoi menemällä ja menemällä erilaisiin murteisiin. Herra sanoi jatkuvasti, "Ole vahva, ole rohkea."

En muista enempää, mutta tunnen Herran läsnäolon juuri nyt tällä sekunnilla. Tässä on tämä tuntemus, että jotakin on tapahtumassa tai tulee tapahtumaan pian ja minä en vain voi laittaa hengellistä sormeani siihen, että mitä se on. Täällä minun toimistossani on vain Voimallinen Läsnäolo nyt. Nyt näen hevosen siluetin, tumman hevosen. En voi nähdä sen päätä, vain hartioista taaksepäin. Se oli hyvin kiiltävä, sulava musta hevonen.

Kielet: (kaksi päivää myöhemmin, Heinäkuun 7, herra antoi minulle selityksen kieliin, jotka olin nauhoittanut aiemmin.)

Katso itseäsi sillä se tulee kestämään sinulle jonkin aikaa (varata tila tai täyttää jotakin). Minä olen jo asentanut sen, mitä olen kertonut sinulle. Sinä olet Minun Sihteerini. Niin kuin sanoin, sinun täytyy varustaa itsesi. Hän on täällä, portto, ottamaan sen tilan minkä hän on perustanut. Enkö kertonut sinulle, että hän tekisi sen?

Profetia: (Englanniksi)

Miksi ihmiset kysyvät Minulta, mitä tulee tapahtumaan kun he voivat lukea Raamattua ja kuulla Minun Sanani suoraan ja tarkasti, ja tietämään mitä tulee tapahtumaan tulevaisuudessa? Minä lähetän (teille) Profeettojani; te suljette korvanne ja hautaatte pääanne hiekkaan. Minä annan teille merkkejä, Minä annan teille näkyjä, ja te hylkääte ne; te suljette silmänne, peitätte korvanne. Ja seuraavassa sekunnissa te olette kysymässä Minulta, mitä on tulossa tapahtumaan? Kerro minulle tulevaisuus. Ja Minä kerron teille uudestaan. Te peitätte silmänne, te peitätte korvanne ja te hautaatte pääanne hiekkaan, haluamatta kuulla teidän Isänne Jehovan, Jeesus Kristuksen ja Pyhän Hengen Sanoja. Te (ainoastaan) haluatte kuulla sitä, mitä te haluatte kuulla. Te (ainoastaan) haluatte nähdä, mitä te haluatte nähdä.

Kielet: (kaksi päivää myöhemmin, Heinäkuun 7, herra antoi minulle selityksen kieliin, jotka olin nauhoittanut aiemmin.)

Tuo saastainen portto. Tuo saastainen portto on laskelmoiva mutta typerä – hän on maailmassa etsimässä.

Profetia: (Englanniksi)

Sokeat tulevat näkemään. Intellektuellit tulevat olemaan sokeita. Voimakkaat tulevat olemaan voimattomia ja heikot tullaan teurastamaan. Ihmisillä ei ole aavistustakaan lopusta, koska he ovat sokeita ja koska he ovat tyhmiä. Sinä näytät heille ja sinä näytät heille ja sinä näytät heille, ja he peittävät silmänsä ja korvansa. Minä sanon heille, että elämä alkaa hedelmöityksessä ja he eivät tahdo kuulla sitä. Minä sanon heille, avioliitto on miehen ja naisen välinen ja he eivät tahdo kuulla sitä. Minä sanon heille, että rakastaisivat toisiaan – he eivät halua kuulla sitä. Voimat, jotka ovat – tulevat olemaan! Loppu on

edessänne, ja te olette sokeita ja te olette tyhmiä. Olkoon niin, olkoon niin, olkoon niin.
(loppu)

1783. Profetia - Raymond Aguilera 7. Heinäkuuta 2004 klo 20:39.

Minä olen Herra. Minä olen, mitä te näette. Minä olen, mitä te kosketatte. Minä olen kaikki; kaikki mitä oli, kaikki mitä on, kaikki mitä tulee olemaan. Muistakaa, Asiat jotka tulevat tapahtumaan ovat Jumalan tahto, asian ytimeen. Tämän maailman pahuus on paholaisesta. Minä olen antanut sen olla, koska tiettyjen profetioiden täytyy toteutua – tarkasti asian ytimeen.

Ihmiset yrittävät olettaa, yrittävät tunnistaa, yrittävät analysoida Jumalan asioita, Jumalan teitä. Jumalan asiat ovat ihmisen ymmärryksen ulkopuolella. Ihmisten tiet ovat pahoja, mutta jos hän keskittyy teidän Isäänne Jehovaan, Jeesukseen Kristukseen ja Pyhään Henkeen, Taivaan Ovet Hengessä tullaan avaamaan teille – selkeästi, asian ytimeen. Muistakaa, siellä on ainoastaan yksi tie Taivaaseen ja tämä on Jeesuksen Kristuksen Nasaretilaisen kautta. Seuratkaa Sanaa, seuratkaa teidän uskoanne, nostakaa ylös teidän ristinne ja seuratkaa Jeesusta ja te tulette olemaan Taivaassa kaiken sen ajan, mitä aikaa on.

Siellä on pimeä varjo tämän planeetan yllä juuri nyt. Siellä on epävarmuus – siellä on sotia ja huhuja sodista, pahuutta pahuuden jälkeen. Paljon tästä manifestoituu ihmisen itsensä kautta paholaisen avulla. Joskus ihminen ajattelee, että hän haluaa ottaa jumalan roolin, mutta Jumalan rooli kuuluu Jumalalle. Jokainen joka yrittää leikkiä Jumalaa, leikkii paholaisen kanssa. Muistakaa, Jumalan tiet ovat puhtaita; ovat virheettömiä; ovat vanhurskaita; ovat asian ytimeen. Siellä on ainoastaan yksi Jumala. Joten lukekaa Raamattujanne ja rukoilkaa ja rukoilkaa ja etsikää sitä mikä on vanhurskasta. Etsikää teidän Isäänne Jehovaa, teidän Kuningasten Kuningasta Jeesusta Kristusta Nasaretilaista ja Pyhää Henkeä. Taivaan asiat tullaan paljastamaan määrättynä hetkenä, mutta muistakaa tuo pimeä pilvi, mikä on tämän planeetan yllä. Yhtenä ajan hetkenä kaikki tulee näyttämään toivottomalta – tulee näyttämään pimeältä, tulee näyttämään synkältä.

Minä tiedän, että tämä niin sanottu Allah-jumala on paholaisesta. Se on aina ollut ja aina tulee olemaan. Ihmiset tulivat petetyiksi useita satoja vuosia sitten tämän Allahin hengen kautta. Tämä Allah ei ole muuta kuin demoninen henki, jonka kautta Muslimit uskovat, että he ovat lähestymässä jonkinlaista jumalaa – ja etsimässä täyttymystä heidän maailmallisille haluilleen. Siellä ei ole mitään tulevaisuutta – paitsi kuolema, mitään muuta kuin Tuonela tässä jumalassa. Mutta Allah ei ole ainoa paha jumala; siellä on monia, monia jumalia tässä maailmassa, mitkä luovat tämän pimeän pilven, joka ympäröi sitä. Ja se tulee suuremmaksi ja suuremmaksi ja suuremmaksi kun aika menee eteenpäin, koska pahuus synnyttää pahuutta.

Jumalan tiet ovat yksinkertaisia; Jumalan tiet ovat tämän kautta: – Tehkää toisille niin kuin haluatte heidän tekevän teille, - totelkaa ja rakastakaa teidän Isäänne Jehovaa koko teidän

sydämellänne, mielellänne ja sielullanne. Jumalan tiet ovat yksinkertaisia – joskus ihmiset tekevät ne hyvin koviksi ja vaikeiksi, mutta paholaisen tiet ovat aina vaikuttamassa ihmisiä katsomaan toiseen suuntaan. Te tunnette vertauksen siemenestä, joka putosi kiville. Lukekaa Raamatusta tästä, ja te tulette ymmärtämään kuinka hyvä voidaan kääntää pahaksi paholaisen vaikutuksesta. Mutta hyvässä puussa on aina hyvää hedelmää. Hyvässä puussa on aina hyvää hedelmää. Huono puu ei pysty tuottamaan hyvää hedelmää. Nämä ovat vain joitakin pieniä sanontoja, jotka ovat Raamatussa. Jotkut hylkäävät Raamatun historiallisen kirjana, jotkut ihmiset hylkäävät Raamatun fantasiakirjana, mutta he tulevat näkemään kun loppu tulee, mitä tuo kirja tarkoittaa. Te voitte kertoa heille, te voitte kertoa heille ja te voitte kertoa heille, mutta he ovat sokeita ja he ovat tyhmiä. He eivät tule ikinä ymmärtämään Jumalan teitä, koska he eivät tunne Jumalaa, heillä ei ole Jumalan Henkeä.

Muistakaa, ne jotka tullaan pelastamaan, TULLAAN PELASTAMAAN! Ne, jotka on tarkoitettu kadotukseen, tulevat olemaan kadotettuja. Joitakin te tulette rakastamaan – joitakin te tulette vihaamaan, mutta heillä kaikilla oli mahdollisuus ja halu etsiä heidän Jumalaansa – heidän Jehovaa, Jeesusta Kristusta, Pyhää Henkeä. Jokaisella on tuo pieni kipinä – te voitte sytyttää sen tai sammuttaa sen. Kun aika kuluu, pahuus tulee suuremmaksi; Kristittyjä tullaan vainoamaan.

Paholaisen voima on taistelemassa elämänsä puolesta, koska se tietää että sen aika on rajoitettu. Mutta siellä on suunnitelma, jonka Jumala on asettanut, ja jos te luette Raamattua, te tulette ymmärtämään suurimman osan siitä. Aikataulu on erilainen eri ihmisillä, absoluuttinen aikataulu on Jumalan Käsissä. Jumala on kirjoittanut sen. Jumala on laittanut sen liikkeelle. Jumala tulee toteuttamaan sen. Nämä ovat Jumalan Sanoja. Asiat tulevat tapahtumaan kun niitten on tarkoitus tapahtua. Ihminen ei voi vaikuttaa, ihminen ei voi muuttaa Jumalaa millään tavalla, tiellä tai muodolla. Kun Herra on sanonut jotakin jonkin tulevan tapahtumaan – se tulee tapahtumaan. AINOASTAAN JUMALA voi muuttaa sen! Mutta niin kuin asiat ovat, ihminen ei ole mitään ja Jumala on kaikki.

Rukoilkaa Jumalaa. Rukoilkaa pelastusta. Rakastakaa naapurianne. Rakastakaa teidän Jumalaanne – koko teidän sydämellänne, koko teidän mielellänne, koko teidän sielullanne, ja Hän tulee viemään teidät näiden vaikeitten aikojen läpi. Muistakaa, Jumalan Sanan Voiman kautta – Jeesuksen Kristuksen Nasaretilaisen Nimen kautta, Pyhän Hengen Voiman kautta – kaikki tulee loppuun saatetuksi, asian ytimeen, kirjaimelleen. Muistakaa, tämä on Jehovan Sana, tämä on Jeesuksen Kristuksen Nasaretilaisen Sana, tämä on Pyhän Hengen Sana, Minun Profeettani Reymundon kautta. Muista Reymundo, sinä olet Voideltu. Rauha olkoon sinun ja sinun perheesi kanssa.

Aika on tullut, jolloin tietyt asiat tapahtuvat ja Jumalan voima tulee ilmentymään ympäri maailmaa eri Profeettojen kautta, eri ihmisten kautta, jotka toimittavat Minun Sanaani. Kirves on teroitettu, pistooli on osoitettu, pommin laukaisin on viritetty. Muistakaa, loppu on edessänne, mutta alku on alkanut kaikille niille, jotka uskovat Jehovaan, Jeesukseen Kristukseen ja Pyhään Henkeen. Olkoon niin! Olkoon niin! Olkoon niin!

1784. Uni - Raymond Aguilera 9. Heinäkuuta 2004 klo 5

Minulla oli hyvin selkeä uni jonkinlaisesta ulkoilmatilaisuudesta. Näin Presidentti Bushin vaimonsa kanssa ja noin 12 muuta ihmistä. Rouva Bushilla oli päällään valkokuviollinen asu ja Presidentillä oli kesäinen sinisenvärinen paita ilman solmiota ja harmaat housut; kaikilla näytti olevan hauskaa. Se näytti kuin he olivat viihdyttäneet joitakin mediaihmisiä, kun yhtäkkiä näytti kuin kolme miestä oli rynnännyt ja hyökännyt Presidentin kimppuun. Yksi miehistä fyysisesti tarttui häntä kaulasta ja yritti tukehduuttaa hänet, samaan aikaan kaksi muuta piti ihmisiä kauempana. Sitten uni loppui.

1785. Profetia ja Näyt - Raymond 2. Elokuuta 2004.

Näky 7. Heinäkuuta 2004:

Minä näin Sytytetyn Valkoisen Kynttilän, sitten suuri kirjain C ilmestyi sen eteen.

Näky 2. Elokuuta 2004:

Näen kovan kuivuneen lätäkön Valkoista Vahaa. Katsoessani Vaha sulii ja muodosti seisovan sytytetyn Valkoisen Kynttilän.

Näky:

Minä näen Lampaan Pään.

Näky:

Nyt näen jonkinlaisen pienen hevossatulan.

Näky:

Minä näen golfmailan ja golfpallon.

Näky:

Näen numeron 6, mutta aistin että se on ylösalaisin oleva 9.

Näky:

Näen kirjaimen F tai se on ase kirjaimen F muodossa. Kuva tuntui vaihtuvan keskenään.

Näky:

Näen kaksi U muotoista lankaa yhdistettynä yhteen tämän palkin kanssa. Katsoessani tätä näkyä, huomasin reiän muodostuvan palkkiin U muotoisten lankojen väliin.

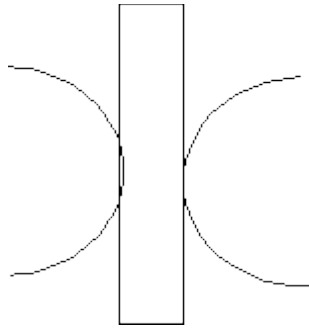

Näky:

Näin matkustajalentokoneen takaosan alhaalta päin.

Profetia:

Minä olen mitä näette. Minä olen mitä kosketatte. Minä olen kaikki.

Vasara ja alasin tulevat lyömään äänen, joka resonoi ympäri maailman.

Hevonen löytää satulan.

Koira löytää ruokansa.

Kaikella on määrätarkoituksensa - kaikella on aikansa

Kun kello lyö kaksitoista – **Pariisi** räjäyttää kantensa. **Eiffel-tornia** ei enää ole.

Ajokoirat ajavat jänistä.

Jänis juoksee koloonsa.

Liekki tulee peittämään maaperän. Maastopalo menee minne se haluaa, mutta jänis tulee olemaan suojassa kolossaan.

Marssi alkaa, kun kiekko heitetään.

Lävistävä nuoli tulee iskemään kohteeseensa.

Muistakaa ajokoira ja jänis.

Muistakaa hevonen ilman ratsastajaa.

Pahuuden väkivalta on edessänne.

Aasi on käyttökelvoton, mutta elefantti on reilu (fair).

Muistakaa Herran tulo on edessänne.

Ette voi paeta. Ette voi piiloutua.

Rauhan Rauha on Herra Jeesus Kristus Nasaretilainen.

Monien kuolema on Allahin käsissä.

Kaikki tulee juoksemaan juoksuunsa ja kaikki tullee seuraamaan suunnitelmaa.

Pahuus synnyttää pahuutta.

Rata on vaikea – rata on helppo.

Voitte käyttää jarruja, mutta jarrut eivät tule pysäyttämään tämän maailman pahuutta.

Jeesuksen Kristuksen Nasaretilaisen Voima on edessänne. Pyhän Hengen Voima on edessänne. Jehovan Silmät näkevät KAIKEN.

Muistakaa, lävistävä nuoli tulee.

Ranskan kukistuminen on edessänne. Pahuus, joka synnyttää pahuutta on pahuus.
(loppu)

1786. Näyt - Raymond Aguilera 6. Elokuuta 2004 klo 6:33 Espanjaksi.

Näky:

Näen kuvan elefantin jaloista kun ne kaivautuvat maaperään. Elefantti näyttää vetävän jotakin. Sitten näen elefantin nousevan takajaloilleen ja tulevan alas, ja näen sen vetävän valtavaa painoa. Se vetää ja se vetää ja se vetää. Sitten näky loppui.

Näky:

Näin tämän naisen, jolla oli kaunis iho. Hänellä oli vaaleanpunaiset hiukset. Ne olivat pitkät ja kiharat. Mikä oli epätavallista, luulen että hänellä oli siipipari, niin kuin ihmiset uskovat, että enkeleillä on. En tiedä oliko hän enkeli, minä vain näen tämän näyn naisesta, jolla on siivet.

Näky:

Näin kaksi riviä miehiä kävelevän vierekkäin. Kumpikin rivien päissä olevista miehistä, kantoi suurta kelloa. Kumpikin heistä kantoi tämän suuren kellon toista puolta.

Näky:

Näen puisen pyörän ja pyörän keskiössä on viisisakarainen tähti pitämässä kehää paikallaan.

Näky:

Nyt näen härän, ja sen molempien sarvien päissä on kaksi pyöreää palloa, ikään kuin tulppeja.

Näky:

Näen kilpikonnän. Vaikutelma mikä jäi mieleeni oli, että kilpikonna on sininen, mutta se ei näytä siniseltä.

1787. Profetia - Raymond Aguilera 6. Elokuuta 2004 klo 6:33 Espanjaksi.

Kyllä, Minun poikani mitä kuuluu? Mitä kuuluu? Se on saapunut. Se on saapunut, Jumalan asiat. Japanilaisten maa tulee nostamaan itsensä ylös. He tulevat heräämään ylös. Kyllä, se on saapunut, Japanilaisten päivä. Se on saapunut!

Suoja, suoja, kyllä kuinka Jumalan asiat ovat. Kuinka ne ovat. Täältä tulee laiva. Oi, niin suuri laiva – oi, niin suuri. Kyllä, se on pimeä koska kaikki mikä siinä on – on paha. Kyllä, se on saapunut, laiva.

Tähti, Jumalan tähti tulee kaiken sen Liekillä, mikä on Hyvää iskeytymään tarkasti, asian ytimeen.

Kuinka ne ovat. Kuinka ne ovat, ihmisen tavat. Kuinka ne ovat. Se on saapunut. Se on saapunut tarkasti, asian ytimeen; sika ja kissa tulevat aloittamaan tappelun. Sika on voimakkaampi. Kyllä, hän on voimakkaampi, asian ytimeen. Hän on voimakkaampi! Kyllä, sika ja kissa tulevat tappelemaan, asian ytimeen. Kyllä! Liekki, paholaisen liekki tulee alkamaan kun he laittavat avaimen oveen. Kyllä, avain ovesta. Oh – he uskovat olevansa niin älykkäitä, mutta he eivät tiedä mitään. He ovat typeriä avaimensa kanssa. Kyllä, se on saapunut, avaimen päivä. Se on saapunut, liekin päivä!

Tuolla, tuolla on portto, terävä portto rintoinensa. Hän uskoo olevansa niin kaunis. Kyllä, portto, paholaisen portto. Miksi ei! Miksi ei! Miksi ei! Portto tulee kutsumaan teitä liekki silmissään, paholaisen silmillään, hänen punaisilla huulillaan, hänen kielellään. Kyllä, kyllä, portto. Kaikki, kaikki portosta on paholaisesta ja hän ei halua lopettaa paha tapaa. Kyllä, hän on etsimässä teitä! Kyllä, täältä tulee maailman portto paholaisen hampaiden kanssa, etsimässä miesten lihaa, jotka ovat typeriä. Kyllä, se on saapunut – olkaa varovaisia! Olkaa varovaisia! Portto uskoo, että hän on suuri. Kyllä, – mutta teidän täytyy tehdä itsenne urhoollisiksi. Teidän täytyy tehdä itsenne vahvoiksi, ja teidän täytyy taistella Jumalan Sanalla, koska myös portto tuntee Jumalan Sanan. Mutta te tunnette oikean tavan ja portto ei pysty koskettamaan teitä paholaisen kielellä, paholaisen rinnalla, paholaisen jaloilla.

Pitäkää kiirettä (kiirehdi), kääntäkää selkänne ja juoskaa. Juoskaa! Juoskaa kaikella, kaikella mitä teillä on. Kyllä – juoskaa koska hän, portto, haluaa syödä teidät – portto, paholaisen portto. Maailma, kaikki maailmasta jotka ovat pahoja, rakastavat huoraa (porttoa). Kyllä, – he avaavat käsivartensa ja he haluavat suudella porttoa, paholaisen porttoa. Tulkaa jo (kiirehtikää), juoskaa! Juoskaa nopeasti, koska portto on etsimässä teitä. Kyllä, – portto, joka tappaa miesten sydämet paholaisen silmillä. (loppu)

1788. Profetia - Raymond Aguilera 6. Elokuuta 2004 klo 17:26.

Kristuksen Rakkaus on ääretön. Jehovan Rakkaus on ääretön. Pyhän Hengen Rakkaus on ääretön. Muistakaa, kaikki mitä tulee olemaan, kaikki mikä voi järkkyä, tulee järkkymään. Rauha tulee rikkoutumaan ja sota tule alkamaan. Hevonen on valmiina. Portto on valmiina. Antikristus on valmiina. Kaikki ovat odottamassa Taivaan Torvea. Muistakaa, kaikki mikä voi järkkyä, tulee järkkymään. Niin kuin panssarivaunujen telaketjut

kierivät maaseudun yli, niin myös lentokoneet tulevat lentämään yläpuolella, katsomassa, etsimässä asioita tuhotakseen paholaisen tavalla.

Ihmisen tiet ovat lopussa. Jumalan tiet ovat tulossa. Ihmiset eivät usko, että Herra on tulossa. He ovat väsyneet odottamaan. He ovat alkaneet etsimään muita Jumalia, muita tapoja joilla helpottavat mieltään koskien tulevaisuutta, koskien elämää kuoleman jälkeen. Mutta älkää pettäkö itseänne; - Herra on siellä, Jumala Kaikkivaltias on siellä, Jeesus Kristus, Pyhä Henki, Jehova Jumala, ovat aina olleet siellä ja tulevat aina olemaan siellä.

Muistakaa, että se mitä ihminen teille kertoo, on valhetta. Ihmisen täytyy perustaa Herran perustukselle. Heidän täytyy lukea Raamattua, heidän täytyy Rukoilla, heidän täytyy ottaa Ehtoollista. Paholaisen tiet ovat kovia, kohdistettuja Helvetin kuiluun. Älkää kuunnelko asioita, jotka ovat antikristillisiä. Älkää kuunnelko muiden jumalien aiota. Älkää kuunnelko Allahia, älkää kuunnelko Buddhaa, älkää kuunnelko Hindu-uskontoa. Älkää kuunnelko ketään, vaan menkää polvillenne ja rukoilkaa, lukekaa Raamattua, etsikää veljiänne ja sisarianne kaduilla. Katsokaa Jeesuksen Silmillä, tarkentakaa Jeesuksen Silmillä, keskittykää Jeesuksen Kristuksen Nasaretilaisen Silmillä ja Sydämellä.

Kuninkaitten Kuningas tulee; tulee ratsastamaan Hevosella taistelutantereelle. Jeesuksen Armeija on valmiina. Paholaista valmistetaan teurastukseen. Älkää olko tyhmiä, älkää seuratko paholaista. Jumalan tiet ovat Kestäviä, ovat Luotettavia. Jumalan Tiet kestävät ikuisuuden. Muistakaa, Taivaan Rauha tulee laskeutumaan maan päälle Suuren Sodan jälkeen. Muistakaa, Taivaan Rauha on Jumalan Rakkaus. Mikään ei pysty liikuttamaan sitä, mikään ei pysty muuttamaan sitä, mikään ei pysty päihittämään sitä. Mutta vaikeat ajat ovat edessä, joten olkaa varovaisia, olkaa varuillanne, ja etsikää teidän Isäanne, etsikää teidän Kuninkaitten Kuningasta, etsikää Pyhää Henkeä. Kun miekka iskee maata, maa tulee vapisemaan, taivaat tulevat vapisemaan. Olkaa valmiina, olkaa vahvoja, olkaa rohkeita. Olkoon niin, olkoon niin, olkoon niin. (loppu)

1789. Näky - Raymond Aguilera 10. Elokuuta 2004.

Näin hyvin suuren kuolleen elefantin ruumiin. Se näytti kuin olisi ollut kuolleen pitkän aikaa tai se olisi kuollut nälkään, koska sillä näytti olevan vain ihoa ja luita jäljellä.

1790. Näky - Raymond Aguilera 10. Elokuuta 2004.

Minä sain näyn rannekellosta suuren linnan yllä.

1791. Profetia - Raymond Aguilera 30. Elokuuta 2004 klo 14:54.

Minä olen Herra. Minä olen kaiken Herra – kaiken mitä te näette, kaiken mitä te kosketatte, kaiken mitä te haluatte! Rauha, rakkaus, kärsivällisyys, kestävyys, – kaikki nämä asiat tulevat Herralta Jeesukselta Kristukselta Nasaretilaiselta, Pyhän Hengen Voiman kautta, Isän Jehovan kautta. Rauha ei tule koskaan ihmiseltä. Sillä ihminen rakastaa tuhota kaiken mitä hän koskettaa, kaiken minkä hän näkee, – kaiken minkä hän haluaa. Ihmiset ovat kuolleet vuosisatojen aikana ihmisten ideoiden puolesta. Sillä ihmisen ahneus on suuri, suuri kuin valtameri. Hänen sydämensä ei voi ikinä täytyä riittävästi asioilla, riittävästi voimalla.

Avatkaa mielenne, avatkaa korvanne, avatkaa sydämenne, muistakaa Morsiamen Sormus tulee ainoastaan niille, jotka rakastavat Isää, jotka rakastavat Jeesusta Kristusta, jotka rakastavat Pyhää Henkeä. Voima ja Mahti Lepäävät Jumalan Käsissä. Rauha ja kunnia olkoon Minun Profeettojeni. Rauha ja kunnia olkoon kaikkien niiden, jotka levittävät Jeesuksen Kristuksen Nasaretilaisen Sanaa. Sillä Voima ja Mahti Lepäävät Isän, Jeesuksen Kristuksen ja Pyhän Hengen Käsissä. Nämä eivät ole tyhjiä Sanoja – nämä ovat Voiman ja Mahdin Sanoja.

Taivas on paikka, missä elämä alkaa kaikeksi siksi ajaksi mitä aikaa on, ja missä rauha elää ikuisesti. Rauha on ihmisen ymmärryksen ulkopuolella. Sillä ihmisen kunnia on paholainen. Muistakaa, ihmisen asiat ovat pahoja, ilkeitä, – harhaanjohtavia.

Jehovan, Jeesuksen Kristuksen, Pyhän Hengen Voima ja Mahti tulee olemaan niiden päällä, jotka etsivät Häntä Rukouksen kautta, Raamatun kautta, Rakkauden kautta. Rakkauden Taito on antaminen. Vastaanottamisen Taito on Rakastaminen. Muistakaa, ne jotka antavat, ne jotka vastaanottavat Pyhän Hengen Hengellä tulevat kaunistamaan Kristuksen Ruumista, tulevat auttamaan niitä, jotka apua tarvitsevat, – tulevat Kunnioittamaan Isää, tulevat Kunnioittamaan Poikaa, tulevat Kunnioittamaan Pyhää Henkeä. Veljet, Sisaret jotka puhuvat Ruumiin auttamisesta ja lopettavat tekemättä mitä he ovat sanoneet, ovat kauhistus Herralle. He tulevat maistamaan, he tulevat näkemään Jumalan vihan. Sillä Jumalan asioita ei tule käsitellä kevyesti. Liitto ihmisen ja Jumalan välillä on kestävä. Ihminen ei tule kunnioittamaan hänen liittoaan – Jumala tulee kunnioittamaan kaikkia (Hänen) liittojaan Pyhän hengen Voimalla ja Mahdilla, Hänen Nimensä Voimalla ja Mahdilla. Jeesus Kristus, Kuninkaitten Kuningas, Herrojen Herra tulee korjaamaan ne asiat, jotka tarvitsevat korjaamista.

Muistakaa, te autatte, te rohkaisette, te rakastatte – te tulette vastaanottamaan rauhan ja rakkauden ja Jehovan Kiitokset, Jeesuksen Kristuksen Kiitokset, Pyhän Hengen Kiitokset. Käärmeet myrkkyhampaat tulevat aina puremaan ja kuristamaan pahantekijät. Saatana rakastaa korruptiota, valheita, petosta. Taistelutanner on valmiina – aika on tullut. Ne, jotka Rakastavat Jehovaa; – lukekaa Raamattua. Ne, jotka Rakastavat Jehovaa; – auttakaa Kristuksen Ruumista. Ne, jotka Rakastavat Jehovaa; – pelätkää Jumalaa. Ne, jotka tappavat syntymättömiä lapsia rakastavat käärmettä – rakastavat paholaista, rakastavat itseään.

Kunnioittakaa äitejänne, kunnioittakaa isiänne, kunnioittakaa vaimojanne, kunnioittakaa lapsianne, Jeesuksen Rakkaudella, Jehovan Rakkaudella, Pyhän Hengen Rakkaudella. Sotilas ei koskaan jätä asettaan puhdistamatta, valmistautumatta. Muistakaa Minun

Sanani, – loppu on teidän edessänne. Jehovan Voima, Pyhän Hengen Voima tulevat puolustamaan teitä, mutta ainoastaan ne, jotka kuuluvat Hänen Laumaansa tulevat ymmärtämään nämä Sanat. Muistakaa, paholainen on siellä. Teidän Herranne on siellä. Tehkää valintanne!

Kielet:

1792. Tapahtuma - Raymond Aguilera 3. Syyskuuta 2004 klo 12:30.

Rukoushetkessäni rukoilin Presidentti Clintonin sydänleikkauksen puolesta ja Herra ohjasi minut lukemaan Luukas 14:25-30.

Lk. 14:25 Ja hänen mukanaan kulki paljon kansaa; ja hän kääntyi ja sanoi heille:

Lk. 14:26 "Jos joku tulee minun tyköni eikä vihaa isäänsä ja äitiänsä ja vaimoaan ja lapsiaan ja veljiään ja sisariaan, vieläpä omaa elämänsäkin, hän ei voi olla minun opetuslapseni.

Lk. 14:27 Ja joka ei kanna ristiänsä ja seuraa minua, se ei voi olla minun opetuslapseni.

Lk. 14:28 Sillä jos joku teistä tahtoo rakentaa tornin, eikö hän ensin istu laskemaan kustannuksia, nähdäkseen, onko hänellä varoja rakentaa se valmiiksi,

Lk. 14:29 etteivät, kun hän on pannut perustuksen, mutta ei kykene saamaan rakennusta valmiiksi, kaikki, jotka sen näkevät, rupeaisi pilkkaamaan häntä

Lk. 14:30 sanoen: 'Tuo mies ryhtyi rakentamaan, mutta ei kyennyt saamaan valmiiksi?'

Sitten myöhemmin Herra antoi minulle näyssä tämän suuren mustan pilvenkaltaisen jutun yrittävän nuolla tästä Valkoisesta kupista (se näytti valkoiselta teekupilta), joka oli tällä pöydällä.

Sitten Herra näytti minulle toisen näyn, ja tämä näky oli kuin ensimmäinen näky, mutta tällä kertaa siinä oli toinen Valkoinen kuppi muutaman jalan päässä ensimmäisestä kupista. Voin edelleen nähdä tämän mustan pilven yrittävän nuolla ensimmäisestä Valkoisesta kupista.

1793. Profetia - Raymond Aguilera 7. Syyskuuta 2004 klo 15:53.

Oikeudenistuin on kokoontunut, tuomarinnuija on pudotettu, maailma on tuomittu, rauha tulee rikkoontumaan, sotakoneet alkavat lentämään. Ihmiset kyselevät itseltään, "Miksi tämä on? Miksi tämä on tapahtumassa? Miksi oikeus on sanonut meidän olevan syyllisiä?"

Silloin Herra Kaikkivaltias Jumala sanoo, "Te olette laiminlyöneet minun käskyni. Te olette laiminlyöneet tehdä parannusta. Te olette seuranneet muita jumalia. Te olette tehneet liiton paholaisen kanssa. Kaiken mikä on vanhurskasta, te olette korruptoineet. Mikä on oikein, te olette tehneet vääräksi. Te olette tappaneet kaikkien niiden viattomuuden, jotka ovat vanhurskaita. Lapset kuolevat, vauvat tapetaan ennen kuin he ovat syntyneet, ja te olette niitten naisten oikeuksien puolella, jotka tappavat lapsensa, jotka eivät ole vielä syntyneet,

ilman mitään ajatusta lapsen puolesta.

Mikä itsekäs yhteiskunta. Te ette lue Raamattua. Te ette tutki Jumalan Sanaa. Te ette rukoile. Te etsitte ihmisten asioita – ihmisen, joka turmelee Jumalan Sanan.

Kuinka voi joku sanoa olevansa kristitty ja tulla Jumalan Sanaa vastaan? Tämän maailman turmeltuneet tuomarit tulevat maksamaan – Jumalan Käsi tulee iskemään kaikkea, mikä on paha, kaikkea mikä on paholaisesta. Vanhurskaat kärsivät kaiken pahuuden tähden, mutta Minun Poikani Jeesus Kristus Nasaretilainen on tulossa, tulee korjaamaan kaiken, mikä korjaamista tarvitsee. Minun Henkeni – kun se liikkuu ympäri maailmaa kirkoista kirkkoihin, rukouskammioista rukouskammioihin, nähden sen pahan mikä on lisääntymässä ihmisten kirkoissa. Jotka etsivät urheiluja ennen Jumalaa. Jotka etsivät rahaa ennen Jumalaa. Jotka etsivät paholaista ennen Jumalaa.

Ja silti he kokoontuvat kokouksiinsa, he yrittävät näyttää pyhiltä. He sanovat kauniita sanoja. He yrittävät antaa ohjeita toisille asioista, joita he itse eivät pysty tekemään. Mikä häpeä! Mikä häpeä! Mikä häpeä! Koska tämä planeetta on lähestymässä kaiken loppua, ja Kristuksen Ruumiin täytyy valmistautua, täytyy rukoilla, täytyy etsiä Isää Jehovaa, Jeesusta Kristusta ja Pyhää Henkeä viattomalla ja puhtaalla sydämellä.

Näen siellä muutamia todella omistautuneita ja paholainen hyökkää heitä vastaan, heidän Herralle omistautumisen tähden. Muistakaa, siemen joka putosi hyvään maahan, tuotti paljon hedelmää. Hyvä puu tuottaa hyvää hedelmää. Etsikää parannusta. Etsikää teidän Jumalaanne kaikella mielellänne, kaikella sielullanne, kaikella mitä teillä on. Sitokaa ja nuhdelkaa kaikkia demonisia voimia, jotka näyttävät hyökkäävän teitä vastaan päivittäin, Isän Jehovan Nimeen, Jeesuksen Kristuksen Nasaretilaisen Nimeen, Pyhän Hengen Nimeen. Kaikki mitä te pyydätte Minun Poikani Nimeen, Jeesuksen Kristuksen Nasaretilaisen Nimeen, tullaan antamaan, tullaan antamaan ilmaiseksi, jos te olette puhtaita, jos te olette keskittyneitä, jos te rakastatte Isää teidän koko sydämellänne, teidän koko mielellänne, teidän koko sielullanne. Jumalan Armot ovat aina siellä.

Mutta muistakaa, loppu on edessänne. Sota on edessänne. Jeesuksen Veri on edessänne. Etsikää ja te tulette löytämään. Kolkuttakaa ja ovi tulee avautumaan. Menkää sisälle kapean portin kautta. Olkaa vahvoja, olkaa rohkeita, olkaa keskittyneitä, sillä hetkeä ja aikaa te ette tule tietämään. Mutta hetki ja aika on edessänne.” (loppu)

[1794. Tapahtuma - Raymond Aguilera 12. Syyskuuta 2004 klo 12:15.](#)

Hyvin outo tapahtuma tapahtui minulle tänään. Luettuani Raamattua päätin mennä suihkuun. Pestyäni itseni toisen kerran tunsin ja kuulin jonkun iskeytyvän minuun ja suihkun lattiaan. Katsoin alas ja näin puhtaan 2004 kuparipennin. Sitten Herra sanoi, ”Pennejä taivaasta.”

En tiennyt mitä tämä tarkoitti. Joten etsin internetistä ja löysin, että oli elokuva nimeltään Pennejä Taivaasta (Pennies From Heaven) ja myös löysin joitain sanoja joku oli

kirjoittanut.

Pennejä Taivaasta

(Pennies From Heaven)

Löysin pennin tänään
Vain maassa makaamassa
Mutta se ei ole vain penni
Tämä pieni kolikko jonka löysin

Löydetyt pennit tulevat Taivaasta
Sen minun isoisäni kertoi minulle
Hän sanoi, "Enkelit heittävät ne alas."
Oh, kuinka rakastin tuota tarinaa.

Hän sanoi, "Kun enkeli kaipaa sinua
He heittävät pennin alas
Joskus vain ilahduttaakseen sinua
Saadakseen sinut alakulosta hymyyn."

Joten älä ohita tuota penniä
Kun olet tunnet alakuloa
Se voi olla penni Taivaasta
Jonka Enkeli heitti sinulle.

- Tekijä tuntematon -

1795. Tapahtuma ja Näky - Raymond Aguilera 15. Syyskuuta 2004 klo 9:30.

Muutamana viime päivänä olen miettinyt pitäisikö minun korjata meidän pihatiemme. Ajotiemme on tehty maasta ja sorasta ja sateisena aikana kivet ja maaperä huuhtoutuu tielle. Se on ollut näin noin 20 vuotta ja olen väsynyt lapioimaan tieltä kiviä ja maata joka vuosi. Me elämme jyrkässä tien mutkassa ja se on vaarallinen kovaa vauhtia tuleville autoille. Olen saanut työstä hinta-arvioita vuosien aikana ja ne ovat aina olleet hyvin korkeita, noin \$20,000 - \$30,000, ja tämä on liikaa rahaa meille. Meidän pihatiemme on pitkä, noin 100+ jalkaa tieltä. Mutta tänä vuonna löysin tavan korjata pihatie ja se maksaisi meille vain noin \$10,000 käyttämällä pihatien laatoitus kiviä ja tekemällä työn itse. Ajattelin maksaa materiaalit luottokortillamme. Joten tänä aamuna kysyin Herralta mitä minun pitäisi tehdä koska meidän taloutemme oli heikoilla.

Näky:

Herra sanoi, "Lähetä rukouspyyntö." Sitten Herra antoi minulle näyssä kolmion muotoiselta näyttävän kemikaalipullon.

Nyt, olen hukassa siinä, että mitä tämä kolmiolta näyttävä pullo tarkoittaa.

1796. Tapahtuma - Raymond Aguilera 11. Lokakuuta 2004 klo 16:35.

Katsellessani ulos kuinka kaksi työmiestä asensi pihatietä taloomme, kaksi asiaa alkoi painamaan henkeäni; se että minulla ei ole varoja saattaa tien asennusta loppuun, ja Brittiläisen panttivangin Ken Bigleyn mestaus.

Minun mielessäni oli koko ajan Raamatunpaikka Luukas 14:27-30, ja Ken Bigleyn mestaus, joten aloin rukoilla näitä kahta asiaa kielillä.

Lk. 14:27 Ja joka ei kannu ristiänsä ja seuraa minua, se ei voi olla minun opetuslapseni.

Lk. 14:28 Sillä jos joku teistä tahtoo rakentaa tornin, eikö hän ensin istu laskemaan kustannuksia, nähdäkseen, onko hänellä varoja rakentaa se valmiiksi,

Lk. 14:29 etteivät, kun hän on pannut perustuksen, mutta ei kykene saamaan rakennusta valmiiksi, kaikki, jotka sen näkevät, rupeaisi pilkkaamaan häntä

Lk. 14:30 sanoen: 'Tuo mies ryhtyi rakentamaan, mutta ei kyennyt saamaan valmiiksi'?

Sitten Herra sanoi, "Älä huolehdi rahavaroista, ne tulevat Meidän taloomme. Henki, joka mestasi Johannes Kastajan, on sama henki, joka mestaa ihmisiä Irakissa.

1797. Näyt - Raymond Aguilera 20. Lokakuuta 2004 klo 21.

Kaikki alla olevat näyt lähtivät voimakkaasta halusta rukoilla, mutta joka kerta kun yritin rukoilla, joku tuli huoneeseen tai puhelin soi. Tämä jatkui koko päivän. Myöhään illalla tunsin itseni niin turhautuneeksi tästä, että soitin Carlille jotta hän rukoilisi puolestani. En ollut puhunut Carlin kanssa kovinkaan kauan, kun hänen puhelimensa soi ja hänen täytyi lopettaa. Joten jätin toimistoni ja menin olohuoneeseen ja sanoin Evalle, että jos puhelin soisi, minua ei saisi häiritä. Olin tehnyt päätöksen mielessäni rukoilla ja päästä rukoustaakastani. Sitten rukoiltuani ja dokumentoituani näyt, hengellinen sodankäynti lähti käyntiin seuraaviksi muutamiksi päiviksi.

Näky:

Näin Kolme Ratasta tai väkipyörää, joita pyöritti yksi hihna.

Näky:

Näin jotain, joka näytti kuin tummalta suklaalevyiltä, jonka kulma oli puraistu pois.

Näky:

Näin kivipatsaan, jolla oli leijonan pää. Se näytti kuin se olisi maalattu kultaiseksi tai oli päällystetty kullalla. En ole varma kumpi.

Näky:

Näin toisen patsaan, joka oli suuri, harmaa, koiraselefantti, jolla oli suuret korvat ja sen kärsä heilumassa.

Näky:

Näin laivan tai sukellusveneen yössä, ja laivan yläosa oli valaistu.

Näky:

Näin ohuen kihlasormuksen, jossa oli pieni sininen kivi. Mikä oli epätavallista oli se, että kivi oli istutettu jonkinlaiselle ruuville ja kivi voitiin ruuvata ylöspäin noin neljännestuuman matkan verran.

Näky:

Näin viisi tai kuusi kultakalaa uimassa myötäpäivään ympyrää jonossa peräkkäin.

Näky:

Näin jotain, mikä näytti kuin B-2 Häivepommittajalta, mutta se kellui vedessä niin kuin olisi sukellusvene. Se näytti minusta kuin suuri rausku(sting ray) kelluisi vedessä. Oliko se lentokone vai sukellusvene, sitä en pysty sanomaan koska tämä oli hyvin myöhään illalla.



Näky:

Näin United Airlinesin logon tai symbolin (U).

Näky:

Näin sanan "Roomalaiskirje 21". Kysymys: Siellä ei ole Roomalaiskirje 21 Raamatussa, ellei tämä tarkoita Roomalaiskirje; Luku 2, jae 1?

Näky:

Näin näyssä valkoisen sytytetyn kynttilän, jonka vaha oli sulamassa sivuille.

1798. Tapahtuma ja Uni - Raymond Aguilera 23. Lokakuuta 2004 klo 6:30.

Uni 1:

Hengellinen sodankäynti on ollut hyvin voimakasta sen jälkeen kun sain näyt 20 Lokakuuta 2004, ja kaikki näyttää menneen pieleen muutamana viime päivänä. Seuraavana yönä, 21 lokakuuta 2004, minulla oli voimakas uni, jossa kutsuin tyttärtäni ja kerroin hänelle, että hänen miehensä Pat voisi pysäköidä heidän rekan vetoautonsa meidän pihallemme Kristus veistoksen eteen. Uni vaikutti niin todelliselta, että se piti minut hereillä muutamia tunteja. Mutta jokin ei vaikuttanut olevan oikein tässä, joten en sanonut mitään hänelle tai

Patille. Sitten seuraavana päivänä löysin itseni hengellisessä sodankäynnissä ja se kesti koko päivän.

Uni 2

Seuraavana yönä tämä halu rukoilla tuli ylleni uudestaan ja rukoilin itseni nukuksiin. Sitten aamulla Herra antoi minulle toisen unen. Minulle näytettiin jonkinlainen toimisto ja minun vaimoni oli siellä. En voi selittää sitä, mutta unessa minun piti mennä johonkin paikkaan ja ottaa Eva mukaan autooni. Jokainen toimistossa oli innoissaan ja olivat puhumassa siitä. Minä olin myös, mutta minä en tiennyt, miksi minä olin menemässä. Joten minä lopulta sain tämän työn tai jonkin valmiiksi toimistossa, ja minä sanoin hyvästit jokaiselle toimistossa.

Sitten Eva ja minä lähdimme ulos toimiston ulko-ovesta. Kun minä kävelin Evan takana ulos toimistosta, katsoin ulos toimiston ikkunasta, ja näin tämän Miehen istumassa tämän pöydän tai toimistopöydän ääressä. Hämmennyin kun ensimmäisen kerran näin Hänet, koska minä tunsin Hänet (mutta en pystynyt muistamaan mistä), ja minä sanoi itselleni; - ”tämä on Evan Isä, minun on parasta tervehtiä, jospa minä vaikka heilutan kättäni ikkunan toiselta puolelta”. Joten minä heilutin ja jatkoin kävelemistä autolle ihmetellen, kuka tuo mies oli.

Minä olin kantamassa tätä mustaa kassia mukanani ja minä uskon siellä olleen rahakääröjä. Kun minä kiipesin autoon, auto muuttui suureksi työmatkabussiksi ja paljon ihmisiä Evan toimistosta oli siellä. Minä muistan, että minä pysäytin bussin mennäkseni ostamaan vähän Voiteluöljyä. Kun minä tulin takaisin, minä huomasin Evan asettaneen rahakääröjä kaikkialle bussin lattialle. Minä katsoin häneen ja sanoin: ”Miksi sinä asetit rahat kaikkialle ympäri bussia? Ne tulevat lentämään pois ja ne häviävät.” Hänellä ei ollut vastausta, joten minä keräsin rahat eri paikoista jokaisen katsellessa.

Minä en muista ajaneeni mihinkään, mutta me löysimme itsemme tämän niityn luota soratiellä. Minä kerroin jokaiselle, että meidän piti lähteä bussista nyt, sillä meidän piti Voidella tämä alue, missä oli tämä monumentti. Kun me tulimme ulos bussista minä huomasin, että bussin takaosassa oli jonkinlainen suuri hylly, täynnä tiiliä. Nämä tiilet olivat tarkasti samanlaisia tiiliä, joita minä käytin ajotiessäni. Ihmettelin, miksi kaikki nämä tiilet olivat bussin takaosassa? Minä näin kaikki nämä ihmiset, jotka olivat innoissaan, koska meidän piti Voidella tämä paikka. Kun katsoin ympärilläni, minä huomasin että siellä oli suuri rakennus bussin vieressä ja tämä mies tarkastamassa bussia. Joten minä lukitsin bussin ja kävelin sen taakse, tämän monumentin luo, josta pisti ulos tämä seiväs.

Kun minä heräsin Herra alkoi kertomaan minulle, että minulla oli toinen Voitelun Missiomatka, selittämällä joitakin unen symboleja. Herra paljasti minulle unen joiden symbolien merkityksen, ja sanoi että tämä Voitelun Missio oli minun taloni ulkopuolella. Ensiksi minä luulin, että maaperä taloni edessä piti voidella, koska minä näin itseni vuodattamassa öljyä uuden keskeneräisen tiilijotien päälle. Mutta sitten Herra johdatti minut hengessä Jeesus Kristus patsaan eteen, missä ei ollut yhtään tiiliä. Se oli vanha patsas, mikä oli noin 14 jalkaa korkea, jonka minä tein 70-luvulla. Herra näytti minulle hengessä Voitelemaan maaperän patsaan edustan öljyllä.

Sitten Herra sanoi, ”Tee valmiiksi uusi tiilijotie, sen alueen kohdalla, jonka olet Voidellut.”

Tämä oli se ajotien alue Jeesus Kristus patsaan edessä, mikä ei ollut vielä valmis, koska ei ollut rahavaroja. Herra näytti minulle, että monumentti unessa symboloi sitä suurta Jeesus Kristus patsasta, mikä minulla oli etupihallani.



Tämä oli sama alue (paikka), jonka olin nähnyt unessa (Uni 1), johonka minun piti pysäköidä rekan vetoauto. Jos minä olisin kertonut Patille ja Cynthialle pysäköimään tuon rekan siihen, se olisi ollut maaperän Voitelemisen tiellä. Nyt minä alan tajuamaan, että tämän tiilijotie on ollut Herran suunnitelma alusta asti, ja minua on vain käytetty tekemään Hänen Tahtonsa.

Herra joskus vain hämmentää minua! Sitten minä aloin ihmettelemään, miksi Voidella tiilien alle? Miksi Voidella tätä aluetta ensinkään? Miksi minun taloni? Miksi Herra kommunikoi unen symbolien kautta tämän Voitelemisen? Miksi Herra ei kertonut minulle tätä ennen kuin minä aloitin ajotien ja minä olisin Voidellut tämän alueen ja peittänyt sen tiilillä ensin?

Sitten siellä oli tämä kuva tästä miehestä istumassa toimiston sisällä. Se sai minut vapisemaan ja minun henkeni vaikutti tulevan eläväksi, kun minä näin Hänet. En tajunnut, että se oli Isä Jehova tai symboli Hänestä. Hän muistutti minua Varapresidentti Dick Cheneystä täydemmillä kasvoilla, ja lyhyet harmaat hiukset sivuilla. Syvällä sisimmässäni minä tiesin, ettei se ollut Evan isä, koska en ollut koskaan nähnyt tai tavannut häntä ja tämä Mies muistutti minua toisesta unesta, jonka olin saanut muutama vuosi sitten, missä minut palkattiin tekemään jotain rakennustyötä Hänelle. Minä olen aina tuntenut, että Hän oli Isä Jehova tai symboli Hänestä.



Nyt minun pitää kerätä varoja, jotta voin peittää Voideltavan alueen tiilillä. Minulla ei ole varoja ja luottokorttini maksimissa ja siellä ei ole enempää luottoa luottokortilla. Ehkä minä voisin Voidella maaperän nyt ja asettaa tiilet ensi vuonna kun minulla on enemmän luottoa luottokortillani? Sitten minä ehkä voisin soittaa Carlia tulemaan käymään, jotta me voisimme Voidella maan nyt, koska hän on ollut mukana minun kanssani useimmilla Voitelumatkoilla.

Toivon, että tämä hengellinen sodankäynti loppuisi, sillä minun on **TODELLA VAIKEAA** kirjoittaa tätä ylös. Minä todella tunnen kuin minun ruumiini olisi kuolemassa, tai minun ruumiini olisi räjähtämässä sisältä ulos!

Tämän unen jälkeen menin alakertaan toimistooni ja aloin rukoilla kielillä. Tämä kaksi tai kolme tuntia kestänyt rukousaika oli aivan valtava. Minä tunsin hengessä, että minulla oli Elian Voima, ja että henkimaailmaa oltiin järkyttämässä ja ravistelemassa. Tämä totaalaisesti väsytti minut. (loppu)

1799. Profetia - Raymond Aguilera 28. Lokakuuta 2004 klo 13:42 Espanjaksi.

Se olen Minä. Se olen Minä. Kaikki mitä te näette, kaikki mitä te kosketatte, tulee muuttumaan. Se tulee muuttumaan parempaan.

Kyllä, Minun poikani, kaikki – kaikki mitä te näette, kaikki mitä te kosketatte. Täältä tulee päivä, kyllä, asian ytimeen. Kyllä, – täältä tulee Minun Henkeni, täältä tulee Minun Enkelini. Täältä tulee kaikki, mikä on puhdasta. Kuulitteko Minua? Kaikki mikä on Puhdasta! Täältä tulevat Jumalan asiat.

Kiirehdi, – lepää Minun poikani. Sinä olet työskennellyt kovasti Jumalallesi. Lepää. Kyllä, Minä tiedän, että sinun ruumiisi, sinun mielesi ovat väsyksissä. Kyllä, asian ytimeen. Minä tulen lähettämään sinulle rahaa ja tällä rahalla sinä tulet saamaan tiilet Talosi edessä valmiiksi. Kyllä, – se on Minun Taloni myös Minun poikani! Kun Minä kuljen ohitse, Minä haluan kulkea ohitse kaiken sen, mikä on Puhdasta. Ja Minä haluan kulkea ohi uusien tiilien. Miksi sinä et usko Minua? Sinä tiedät ja Minä tiedän että **KAIKKI** mitä Minä sanon, on Totuus. Mutta ihmisen mielen on hyvin vaikea uskoa asioihin, jotka ovat suoria (oikeita) ja korrekkeja.

Älä huolehdi, Reymundo, Minä tulen lähettämään sinulle kaiken mitä sinä tarvitset, mutta tällä erää, haluan sinun lepäävän. Minä tulen kertomaan sinulle päivän tarkasti, jolloin haluan sinun Asettavan (vuodattavan) Jumalan Öljyn Talon eteen. Kyllä, kaikki tulee menemään hyvin, asian ytimeen.

Täältä tulee liekki, pahalaisen liekki, asian ytimeen. Kyllä. Mutta älä huolehdi pahalaisen asioista, Reymundo. Sillä siellä ovat Minun Enkelini, siellä on Minun Henkeni, siellä on Minun Rakkauteni. Kyllä, – täältä tulee päivä, jolloin maailma tulee tietämään, että Minä olen puhumassa sinulle. Että Minä olen puhumassa sinun henkeesi. Täältä tulee päivä, jolloin maailma tulee olemaan peloissaan, koska he eivät uskoneet Jumalaan. Mutta Minä

tulen asettamaan Minun Enkelini, Minun Henkeni ja kaiken mikä on Minun sinun eteesi ja sinun ympärillesi, sillä he tulevat hulluiksi vihasta, nuo jotka haluavat tappaa pienet, ja nuo jotka vain haluavat tappaa.

Ihmiset eivät usko Jumalaan. Mutta katsokaa! Minä asetin, Minä tein, Minä tein valmiiksi kolon (kuilun). Ja Minä tulen täyttämään tämän kolon (kuilun) kaikilla niillä ihmisillä, jotka eivät sydämissään ja hengessään pidä Minusta. He uskovat olevansa niin älykkäitä, mutta Minä aion iskeä heitä kuin karpästä, asian ytimeen.

Minä tiedän, että olet kärsinyt näinä viimeisinä kuukausina, mutta älä unohda, joka kerta Minä olen pelastanut sinut. Joka kerta Minä olen ottanut sinut pois noista ongelmista, joita sinulla on ollut – sillä sinä olet Minun Sydämeni ja Minä olen sinun Sydämesi. Kyllä, Minun poikani, – lepää! Minä tulen kertomaan sinulle päivän, päivämäärän, jolloin Asetat (vuodatat) Öljyn talosi eteen, asian ytimeen. Kyllä, – sinä olet Minun ja Minä olen sinun ja tämä on se tapa, jolla se olla pitää – Jumalan asiat, asian ytimeen. Kyllä Minun poikani, lepää! Täältä tulee sinun rahasi tehdäksesi valmiiksi Jumalan työn. Täältä tulevat levon päivät. Kyllä, Minun kauniin. Täältä tulevat Jumalan asiat. (loppu)

1800. Näyt - Raymond Aguilera 1. Marraskuuta 2004 klo 15.

Olen rukoillut intensiivisesti kaksi tai kolme päivää tunteja kerralla, ja tässä ovat ne muutamat näyt, jotka Herra antoi minulle:

Näky: Eilen Herra antoi minulle näyn suuresta linnasta. Se oli pimeydessä, ja se oli yöaika. Siinä oli jotain, joka näytti kuin sata jalkaa korkeilta valleilta joka puolella sen ympäri. Sitten etuportit heilahtivat auki, siinä oli kaksi ovea, ja ulos tuli lohikäärme, jolla oli useita päitä, ja se sylki tulta. Se tuli suoraan minua kohti.

Näky: Olin rukoilemassa Yhdysvaltojen Presidentin vaalien takia ja rukoilin Bushin puolesta. Herra antoi minulle näyn suuresta puusta, sellaisesta joka näytti Joulupuulta, jonka oksat levittäytyivät alas ja ulos. Et voinut nähdä puun runkoa, oksat levittäytyivät kaikkialle puun runkoa alas asti. Se oli korkea puu.

Sitten kun rukoilin Senaattori Kerryn puolesta, siihen tuli näky polkupyörästä, joka oli tällainen kilpapyörä, mutta siinä ei ollut pyöriä tai ketjua.

Näky:

Tänään marraskuun 1. päivänä rukoilin uudestaan Israelin puolesta. (Viime aikoina kaikki minun rukoukseni ovat olleet kohti Israelia, jostain syystä. Luulen, että Herra on ohjaamassa minua rukoilemaan tähän suuntaan ja en oikeastaan tiedä miksi) Minä näin Jerusalemin. Kalliomoskeija oli poissa ja siellä oli uusi Temppele. Oletan, että se oli Herran Temppele, Viimeinen Temppele. Se oli todella suuri, valtava; se näytti suorakaiteen muotoiselta (Voin ainoastaan nähdä sen edestäpäin). Sen etuovet olivat valtavat. Näin ihmisten menevän sisään ja ulos, mutta oviaukko oli leveydeltään 8-kaistaisen moottoritien levyinen. Tarkoitin, että ne olivat todella leveät, ja näin ihmisten menevän sisään ja ulos.

Sana:

Sitten Herra sanoi, että se sota mitä ympäri maailman oltiin sotimassa terrorismia vastaan, oli hengen sota.

Hän antoi minulle ne jakeet Efesolaiskirjeestä, joissa sanottiin ettemme me taistele lihaa ja verta vastaan, vaan ilmavallan herrauksia vastaan.

Ef. 6:12 Sillä meillä ei ole taistelu verta ja lihaa vastaan, vaan hallituksia vastaan, valtoja vastaan, tässä pimeydessä hallitsevia maailmanvaltiaita vastaan, pahuuden henkiolentoja vastaan taivaan avaruuksissa.

Ja minä näin tämän lentokoneen, joka oli lentämässä, hengessä, ja se oli pimeää ulkona ja sitä kohti oltiin heittämässä liekkejä ja Herra sanoi: "Älä huolehdi; liekit eivät tule satuttamaan sinua." Ja lentokone lensi liekkeihin ja teki kierteitä ja voltteja ikään kuin se olisi kiusaamassa liekkejä ja se vain jatkoi. Sitten Herra sanoi: "Mikään ei voi satuttaa sinua, koska Minä olen sinun kanssasi." Ja sitten hän sanoi yhä uudestaan sanan: "tiilet, tiilet, tiilet", satoja kertoja.

Tämä on ollut valtava rukoushetki. Satutin selkäni pari päivää sitten ja olen ollut oikeastaan jumissa sängyssä. Mietin jos Herra antoi sen tapahtua minulle, jotta Hän saisi minut sänkyyn rukoilemaan.

1801. Näky - Raymond Aguilera 8. Marraskuuta 2004 klo 5.

Rukouksen aikana Herra antoi minulle näyssä viidakon ja katsoessani alas ylhäältä näin tämän suuren elefantin juoksemassa läpi viidakon. Mikä oli epätavallista, elefantilla oli haavoittunut selkä. Sillä oli suuri, noin koripallon kokoinen musta reikä selässään. Se näytti siltä kuin sitä oli ammuttu sinne ja voin jopa nähdä valkoisen savun nousevan haavasta, mutta elefantti jatkoi juoksemista viidakon läpi.

Näky:

Sitten Herra antoi minulle toisen näyn samasta viidakosta, mutta tällä kertaa minä näin suuren elefantin jolla oli pieni elefantti seisomassa ja ratsastamassa sen selän päällä.

1802. Profetia - Raymond Aguilera 12. Marraskuuta 2004.

Rukouksen aikana Herra antoi minulle profetian: Ihmisten tuomioistuimien on päättävästi päätettävä Scott Petersonin kohtalosta; koskien vaimonsa ja syntymättömän lapsensa tappoa, Minä tulen olemaan lopullinen Tuomari jokaiselle joka tappaa syntymättömiä lapsia.

1803. Tapahtuma - Raymond Aguilera 13. Marraskuuta 2004 klo 6:27.

Eilen illalla olin katsomassa Foxin kaapelikanavan uutisia ja siellä haastateltiin jotakuta Yasser Arafatin kuolemaan liittyen. Sitten huomasin tämän esineen pöydän päällä haastateltavan vieressä. Se tarttui silmääni koska tunsin tämän muodon, mutta en pystynyt muistamaan mistä. Se näytti kuin lasimaljalta, jossa oli kansi. Se oli noin 6 tuumaa ympärysmitaltaan ja 5 tuumaa korkea. Toistelin itselleni, että tunsin tuon muodon! Tämä haastattelu ei ollut kovin pitkä. Uskon että se oli tehty Palestiinassa tai Israelissa.

Niin minä menin sänkyyn ajattelematta sitä enempää, mutta heräsin seuraavana aamuna muistaen missä olin nähnyt tämän muodon. En tiedä oliko Herra näyttämässä tämän minulle vai oliko tämä minun oman luonnollisen ajattelun tulos. Se oli 669. Tapahtumasta 7. Tammikuuta 1995. Järkyttävien asiassa tässä on tämä; - tämä hahmo on jo Israelin alueella.

669. Tapahtuma, Profetia ja Näky 7. Tammikuuta 1995, klo 9:15 aamulla.

Full Gospel Business Men's Fellowship International breakfast-jumalanpalveluksen aikana, näin näyn valkoisesta pallosta. Pallo näytti kukoistavalta (=florescent) ja näin kuuden ihmisen palvovan, kumartavan ja ylistävän sitä ja antavan sille kunniaa. Seuraavaksi näin tämän pallon kulhossa tai jonkinlaisessa pidikkeessä. Se oli ristitty neljään osaan kahdella rivillä kultalehtiä, jotka kulkivat toistensa yli kärjestä pohjaan. Kaksi riviä kultalehtiä menevät ristikkäin 90 asteen kulmassa pallon keskustasta, jakaen pallon neljään eri alueeseen. Pallossa päällimmäisenä oli jonkinlainen pyöreä osa.

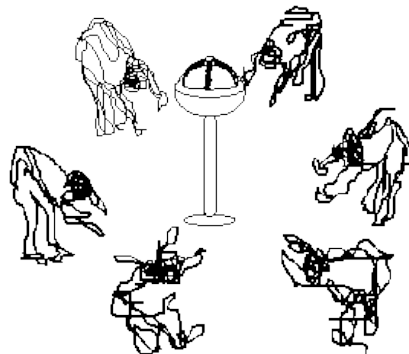

Six men worshipping the ball.



Leaves made of gold and they are overlaid on top of each other. They section the sphere into quarters.

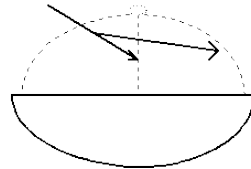

gold leaves

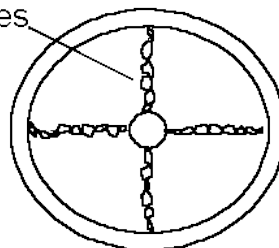

top view of ball

Katsellessani, kuinka nämä kuusi ihmistä palvoivat palloa, Herra asetti mieleeni, että tämä on pedon kuva tai epäjumalankuva, jota kaikki tulevat palvomaan.

Seuraava kuva, jonka Herra minulle näytti, oli Näky #54, jossa pallo sinkoutuu ilmaan ja räjähtää.

Selitys pallolle, joka sinkoutuu ilmaan:

Herra sanoi, että Hän tekisi saman pallolle, jota peto haluaa ihmisten palvovan ja jumaloivan. Hän sanoi ottavansa sen ja sinkoavansa sen ilmaan, ja sitten se räjähtäisi.

54. Raymond Aguilera - Näky Sunnuntaina 17. Toukokuuta 1992, klo 9:45, kirkon jumalanpalveluksen aikana.

Näky:

Ydinräjähdys.



Herra sanoo:

"Kissa ja hiiri tulevat elämään yhdessä. Peto Venäjä.

Näky:

Pallo sinkoutuu ilmaan. Sitten se räjähtää.

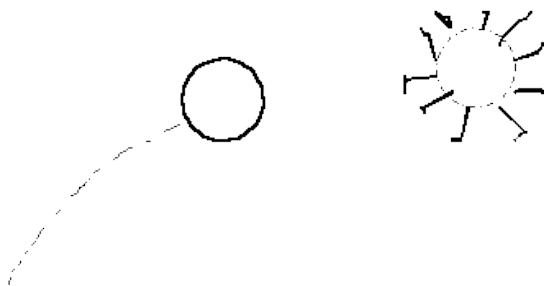

Profetia:

Tämän jälkeen otin kynän ja piirsin kuvan siitä, mitä olin nähnyt.

Sitten Herra antoi minulle tämän Profetian:

"Tuomas (Thomas), Tuomas, Tuomas, Tuomas, sinun täytyy uskoa että aika on tullut!!"

Kommentti:

Tämä oli hyvin voimakas ja vaikuttava näky ja profetia. Se ravisutti minua. Sen todentuntuisuus oli niin voimakasta, niin elävää, että tiesin sen olevan Herralta. Minua pelotti se tosiasia, että tosiaan näin pedon kuvan tai epäjumalankuvan. Ja juuri nyt kun nauhoitan tätä ääninauhalle, näen hengessä kuvan siivekkästä lohikäärmeestä. Siinä oli varmaankin kaikki. (loppu)

1804. Tapahtuma - Raymond Aguilera 15. Marraskuuta 2004 klo 18:30.

Olin työskennellyt koko päivän ja enkä ollut syönyt. Minun vatsaani koski ja tunsin itseni huumaantuneeksi. Eva tuli toimistooni ja kysyi minulta jos haluaisin jotain syötäväksi, ja minä sanoin kyllä. Joten hän lähti. Minä olin makaamassa sohvallani ja aloin rukoilla. Minä vain ajattelin Raamatun paikan, joka sanoi, "Kun te olette heikkoja, te olette vahvoja", ja minä todella tunsin itseni heikoksi. Joten sanoin itselleni, se nyt olisi hyvä aika rukoilla.

2. Kor. 12:9 *Ja hän sanoi minulle: "Minun armossani on sinulle kyllin; sillä minun voimani tulee täydelliseksi heikkoudessa". Sen tähden minä mieluummin kerskaan heikkoudestani, että Kristuksen voima asettuisi minuun asumaan.*

Joten aloin rukoilla rukouskielellä, ja kun rukoilin, aloin tuntea itseni voimakkaammaksi ja voimakkaammaksi. Rukous alkoi todella tulla voimakkaaksi ja tarkaksi. Tämä sananpaikka Matteuksesta tuli mieleeni:

Mt. 17:20 *Niin hän sanoi heille: "Teidän epäuskonne tähden; sillä totisesti minä sanon teille: jos teillä olisi uskoa sinapinsiemenenkään verran, niin te voisitte sanoa tälle vuorelle: 'Siirry täältä tuonne', ja se siirtyisi, eikä mikään olisi teille mahdotonta".*

Sitten menin henkeen ja näin tämän ... tämän valkoisen alueen minun taloni edustan ympärillä, mikä oli se paikka, jonka Herra halusi minun Voitelevan. Minä vain jatkoin rukoilemista ja rukoilemista ja tämä valkoinen alue alkoi tulla suuremmaksi ja suuremmaksi ja alkoi peittämään meidän naapuristoamme. Sitten se peitti El Sobranten ja se jatkoi suuremmaksi kasvamista ja minä vain jatkoin rukoilemista ja rukoilemista. Minun vatsaani koski ruuan puutteessa, mutta Minä muistin Elian nälän ja kuinka linnut syöttivät häntä. Sitten Minä tulin hetkeen, jolloin Minulla ei ollut nälkä enää ja minun rukoukseni vain otti vallan.

Tämä rukous vaikutti vain jatkuvan ja jatkuvan, ja tämä valkoinen alue vain jatkoi kasvamistaan suuremmaksi ja suuremmaksi ja pian se peitti San Francisco Lahden Alueen. Voin nähdä hengessä, että se liikkui itään päin kunnes se peitti koko Yhdysvallat. Voin tuntea tämän uskomattoman voimanlähteen, kun rukoilin. Tämä muistutti minua siitä ajasta, kun alussa minä ensimmäisen kerran puhuin Isälle ja Hän kysyi minulta, haluaisinko minä nähdä Hänen Voimansa ja minä täysin häkellyin kun Hänen Voimansa kasvoi. Mutta tällä kertaa minä tunsin, että minä olin aikuisempi, tietoisempi tai vahvempi hengessä, koska kun Herra kasvoi, minä menin siinä mukana. Kun minä rukoilin, tämä valkoinen alue tai miksi tahansa haluat kutsua sitä, saavutti Euroopan, ja sitten se peitti Israelin ja tämän osan maailmaa. Minun rukouskieleni meni aivan hulluksi tässä kohdassa.

Minä näin Jerusalemin ja Temppeleluoren peittyvän tällä valkoisella peitteellä, ja minä selkeästi näin Kalliomoskeijan ja tämän vierekkäisen rakennuksen välissä olevan kiven peittyvän, sen kiven jolla Islamilaiset ihmiset sanovat Muhammedin seisoneen, ennen kuin hän nousi ylös taivaaseen. Kun katsoin näiden kahden rakennuksen väliin, minä näin tämän Puun alkavan kasvaa Temppeleluoren perustuksen kivien alapuolelta. Tämä Puu kasvoi, kasvoi ja kasvoi taivaaseen asti, niin kuin kansansadussa Jaakko ja pavunvarsi (Jack and the beanstalk). Hengessä minä seisoin tämän puun rungon juurella, ja runko tuli leveämmäksi ja leveämmäksi kun Puu kasvoi. Ennen kuin tiesinkään, tämä runko oli niin suuri, että minä näytin pieneltä muurahaiselta sen vieressä. Katsoin ylös kohti puun huippua, ja se vain meni tähtiin asti.

Tämä valkoinen alue peitti lopulta koko planeetan. Nyt minä olin ulkoavaruudessa hengessä, ja minä voin nähdä tämän valtavan valkoisen valon räjähdysten, tai tämän valkoisen peitteen tulevan maan suunnasta, ja se haaroittui ulkoavaruuteen ja alkoi peittämään sitä. Pimeä ulkoavaruus tuli valkoiseksi ja se vain jatkoi kasvamista ja kasvamista, ja minun rukouskieleni tuli yhä voimakkaammaksi ja voimakkaammaksi. Voin tuntea tämän äärimmäisen Voiman. Se tuntui kuin minä olin kydyissä äärettömyyteen seuraamassa tätä valkoista peitettä. Hengessä se tuntui kuin delfiini uimassa nopeasti liikkuvan laivan vieressä.

Muistin tämän ulkoavaruus kokemuksen aikana, että minä olin rukoilemassa Israelin, Jerusalemin puolesta, ja sen paikan ylle, missä Juutalaisten Temppelel aikoinaan oli, ja missä Kalliomoskeija nyt seisoo. Minä rukoilin Kalliomoskeijaa vastaan, jotta se kaatuisi. Tämän rukouksen aikana rukouskieli oli aivan uskomaton ja hyvin voimakas. Minä ihmettelin jos tämä oli se tapa, jolla Elia rukoili, jotta siellä ei sataisi kolmeen vuoteen. Minä olin rukoilemassa maanjäristystä. Että maaperä järkkyyisi ja Kalliomoskeija ja sen viereinen rakennus tulisivat alas.

Minä en tiedä kuinka selittää tätä tai kuinka se tapahtui hengessä, mutta minä aloin näkemään tämän valon säteen, jonka minä näin kun Carl, Mark ja minä olimme Israelissa. Me olimme syömässä tässä ravintolassa ja me pystyimme näkemään Kalliomoskeija alempana, kun hengessä minä näin tämän valon säteen tulevan alas taivaasta ja iskevän Kalliomoskeijaa.

Samaan aikaan kun muistin tämän, – Minä olin rukoilemassa, että maaperä alkaisi järjestyä ja toisi molemmat rakennukset alas, keskeltä kahtia. Minä myös rukoilin, että jälkijärjestykset kestäisivät seitsemän päivää. En todellakaan tiedä, olinko se minä vai Herra laittamassa nämä ajatukset rukoukseen. Minä rukoilin noin 2 tunnin ajan yhtämittaa, ja suurimman osan aikaa minun käteni olivat ojennettuna ilmaan, ja rukouskieleni oli voimakas ja vakaa, yrittäen järkyttää maaperää Israelissa tämä sananpaikka mielessäni, ”Että jos teillä olisi uskoa, te voisitte siirtää vuoria.” Minä rukoilin niin paljon, että kun rukoushetki oli loppunut, minä olin menettänyt ääneni, mutta kun nousin ylös mennäkseni syömään, minun ääneni palasi. (loppu)

1805. Tapahtuma - Raymond Aguilera 24. Marraskuuta 2004.

Rukouksen aikana Herra sanoi, ”Jos haluatte nähdä Jeesuksen Kristuksen Sydämen, menkää katsomaan Mel Gibsonin filmi THE PASSION OF THE CHRIST.”

1806. Tapahtuma - Raymond Aguilera 30. Marraskuuta 2004 klo 11:34.

Ajaessani kotiin tänä aamuna, katselin autoja, jotka tulivat minua vastaan toisella puolella katua. Jostakin syystä aloin ajatella edesmennyttä isääni Reymundo Senioria, ja sitä kuinka joskus näin hänen ajavan minua vastaan, kun hän oli vielä elossa. Mitä enemmän ajattelin tätä, sitä masentuneemmaksi aloin tuntea itseni; ehkä siksi koska hän kuoli joulukuussa 1999. Ajatellessani tätä mielessäni, päätin kysyä Herralta kuinka minun Isäni voi.

Yllätyksekseni Herra vastasi, ”Sinun isäsi voi hyvin.”

Minä melkein aloin itkeä koska olin niin surullinen. Joten kysyin Herralta vielä kerran, ”Onko isäni Taivaassa Sinun kanssasi?”

Herra sanoi, ”Hän voi hyvin, älä huolehdi. Hän voi hyvin.”

Ihmettelin miksi Herra ei sanonut, että minun isäni olisi taivaassa. Mitä kauemmin tämä pysyi ajatuksissani, sitä enemmän tunsin oikeaksi jakaa tämän kokemuksen Veljeni ja Sisarieni kanssa. Kun palasin kotiin ja aloin kirjoittaa sitä ylös, tietokoneeni meni jumiin ja kaatui. Minulta kului kaksi ja puoli tuntia yrittäessäni korjata tietokonettani ilman menestystä, mutta viidennen yrityksen jälkeen, Eva lausui lyhyen rukouksen ja tietokoneeni alkoi uudelleenasetamaan käyttöjärjestelmää. Tämä näytti meille, että rukous TOIMII.

1807. Tapahtuma - Raymond Aguilera 12. Joulukuuta 2004.

Minä voin vähän paremmin flunssan jälkeen, ja oli monia tunteja rukouksessa. Näiden rukoushetkien aikana nimi ”Mooses” tuli yhä uudestaan minun mieleeni rukouksen aikana. Sitten Herra johdatti minun eteeni DVD:n ”Kymmenen käskyä - Ten Commandments”, ohjaus Cecil B. DeMille. Minä en tiedä miksi, mutta minä tilasin sen.

1808. Tapahtuma - Raymond Aguilera 3. Tammikuuta 2005.

Rukouksen aikana kysyin Herralta, ”Miksi et kertonut minulle tsunamista, joka iski Aasiassa?”

Herra sanoi, ”Minä kerroin, useita vuosia sitten, ja Minä tiesin etteivät ihmiset uskoisi sinua, vaikka olisin kertonut sen sinulle kuukausi ennen kuin se tapahtui, ja samat ihmiset tulisivat silti kuolemaan.

Sitten Herra näytti minulle seuraavat Profetiat:

883. Profetia - Raymond Aguilera 25. Maaliskuuta 1996.

Nouse ylös! Nouse ylös, Minun poikani. Minä kerron sinulle totuuden, tarkasti. Sinun täytyy nousta ylös! Sinun täytyy työskennellä, ja sinun täytyy laittaa nenäsi kohti raamattua. Minä tulen näyttämään sinulle Jumalan asiat. Minä kerron sinulle, koska mitä Minä sanoin entisille Profeetoille, tulee tapahtumaan. Minä tulen kertomaan sinulle saman, Jumalan Huulilla, Jumalan Silmillä. Kyllä, lopun asiat ovat täällä nyt. Sinä tulet tietämään, että mitä Minä olen kertonut sinulle, on Totuus.

Maanjäristys saapuu – maailman maanjäristys. Kyllä, maanjäristys tulee saapumaan. Kaikki tulee kaatumaan, ja vesi tulee nousemaan. Suuret kaupungit tulevat romahtamaan, koska maanjäristys tulee olemaan HYVIN SUURI. Koko maailma tulee olemaan peloissaan. He tulevat olemaan peloissaan, koska he tulevat tuntemaan Taivaan Jumalan, Hänen, joka teki kaiken, hänen Sanallaan, Pyhällä Hengellään. Että Hän on Jumalien Jumala. Hän on Kuninkaitten Kuningas. KAIKKI on Hänen Käsissään; kaiken mikä on Hänen; Hän tulee Puhdistamaan. Kaikki mikä Ei ole Hänen; Hän tulee antamaan paholaiselle, ja paholainen ja hänen asiansa tulevat olemaan kuilussa kaiken ajan, mikä siellä aikaa on olemassa.

Sinun täytyy kirjoittaa Jumalan Sanat Jumalan tavalla. Sillä se on saapunut, tarkasti, kirjaimelleen, asian ytimeen, kaikki mitä Minä olen kertonut sinulle entisistä Profeetoista, tulee tapahtumaan. Sinä olet ainoastaan yksi... (ei ymmärrettävää), joka voi ymmärtää, jos te luette raamattua, Jumalan Silmillä. Tarkasti, tämä on se mitä Minä olen kertomassa teille.

Sillä ne, jotka ovat kirkossa kääntävät kaiken ylösalaisin. Ja he eivät etsi selkeästi sitä, mitä Isä haluaa sanoa. Mikä häpeä, Reymundo. Mikä häpeä. Sillä he vääntävät kaiken, he vääntävät joka asian, jokaisella mahdollisella tavalla. Ja he eivät lue Sanaa Jumalan silmillä. He lukevat Sanaa rahan silmillä, huulilla jotka ovat puhtaina valheiden puhtautta. Oi. Oi. Oi. Kuinka kova on ihmisen pää.

Minä tulen näyttämään sinulle asioita, Reymundo, mutta Minä haluan, että sinun pääsi on selvä. Minä tiedän, että sinulla on huolia – sillä ne asiat, joista Minä aion kertoa sinulle, ovat hyvin suuria. Ne ovat sellaisia asioita, joita maailman ihmiset ovat aina halunneet tietää useiden, useiden vuosien ajan. Mutta Minä valitsin sinut ennen kuin sinä olit syntynyt, tekemään sen mitä sinä olet tekemässä. Kuulitko sinä Minua Selkeästi, ja Asian ytimeen? Minä EN ole kertomassa sinulle näitä, jotta sinä voisit kohottaa sinun kasvosi tai pääsi. Minä en halua sinun ajattelevan olevasi suuri, sillä suuret asiat kaatuvat! Minä halua sinun etsivän Jumalan asioita Jumalan tavalla, niin kuin pieni lapsi, pienen vauvan silmillä koska vauvat etsivät Minua, selkeillä silmillä, ja puhtaalla sydämellä.

Mutta niin sanotut suuret – etsivät paholaisen silmillä, paholaiseen kohdistettuna, rahaan kohdistettuna. He pitävät vaikutusvallasta. Mutta sinä tiedät, kenelle sinä olet puhumassa. He eivät tiedä. He eivät tunne Sanaa kun he kuulevat sen, koska he uskovat olevansa niin suuria.

Minä kerron teille Jumalan tavan: Joskus te tulette oppimaan hyvin helposti, ja joskus se tulee olemaan vaikeampaa, mutta te tulette tietämään Totuuden. Tutkikaa raamattua, ja Minä haluan teidän rukoilevan, ja Minä haluan teidän tutkivan. Minä tulen auttamaan teitä. Minä voisin kertoa sinulle kaiken mitä sinä haluat yhdessä minuutissa, mutta Minä en halua tehdä sitä juuri nyt. Minä haluan nähdä sinun hikesi pääsi päällä, oppimassa Jumalan asioita, Jumalan tavalla. Mutta oikea tapa on siellä, mutta Minä haluan sinun tutkivan. Kuulitko sinä Minua, Reymundo? Minä haluan sinun tutkivan! Minä tulen antamaan sinulle rahaa taloa varten, puhelinta varten, sinun tietokonettasi varten, kaikkia niitä asioita varten, jotka sinä tulet tarvitsemaan. Mutta kaikkein tärkein asia on TUTKIA, Jumalan Silmillä, Jumalan Korvilla, Jumalan Sydämellä, pienen lapsen Sydämellä. Kuulitko sinä Minua Selkeästi, Asian ytimeen?

Kaikki mitä Minä olen luvannut sinulle, Minä tulen antamaan sinulle Selkeästi, ja Asian ytimeen. Minä tiedän sinun olevan hermostunut. Minä tiedän sinun tuntevan itsesi hyvin yksinäiseksi. Minä tiedän sinun odottavan vaimoasi, mutta kaikki tulee saapumaan aikana, jonka Minä valitsen. Se on lähellä. Sinun täytyy odottaa vielä vähän kauemmin, koska kaikki mitä sinä olet halunnut, Minä aion antaa sinulle. Minä tiedän sen olevan vaikeaa, sillä siellä on ihmisiä jotka eivät usko sinua, mutta tämä ongelma on Minun. Se ei ole sinun, koska Sana on Minun, ei sinun. Ymmärrätkö sinä? Kaikki mitä sinun täytyy tehdä, on kirjoittaa mitä Minä kerron sinulle, ja Asian ytimeen. Ja Minä tulen suojelemaan sinua.

Siellä on monia ihmisiä, jotka eivät pidä sinusta. Siellä on monia ihmisiä, jotka ovat hyvin vihaisia sen tähden mitä sinä kirjoitat Isällesi. Mutta Minä aion korjata heidät, näit sinä sen tai et. Minä tulen korjaamaan heidät tavalla tai toisella. Sillä me olemme saapuneet ajan hetkeen; jolloin ei tule olemaan aikaa. Monet ihmiset tulevat kysymään sinulta kysymyksiä, joihin sinä et osaa vastata. Jos et tiedä, älä sano mitään. He tulevat olemaan vihaisia, koska sinä et vastaa heille, mutta niin kuin Minä sanoin sinulle, "Se on Minun Sanani, ei sinun." Minä tulen korjaamaan heidät. Sillä he uskovat tietävänsä sen kaiken, ja Minä aion näyttää heille, että he eivät tiedä mitään. Mutta Minä aion näyttää heille Jumalan tavalla. Minä kerron sinulle Totuuden. Tarkasti.

Minä tiedän, että se on ollut hyvin vaikeaa näinä menneinä seitsemänä vuotena, mutta kaikki jotka ovat saaneet Minun Sanaani ovat kärsineet, tavalla tai toisella. Tämä on siksi koska paholainen on voimallinen maailman ihmisten sydämissä. Ihmiset haluavat kuulla paholaiselta, ja he eivät halua kuulla Jumalalta. Sillä paholaisen tapa on hyvin helppo. Ja Jumalan tapa on; teidän täytyy tehdä itsenne vahvoiksi; teidän täytyy tehdä itsenne puhtaiksi; ja teidän täytyy etsiä Minua Jumalan Sydämellä. Ja tämä on paljon työtä ihmisille. Tämä on paljon työtä

ihmisille, sillä jokainen haluaa sen helppona. Jumalan Tie Ei ole leveä, mutta paholaisen tie on HYVIN leveä. Teidän täytyy matkustaa kapealla Tiellä. Sillä teidän täytyy kärsiä, Minun Poikani Ruumiin kanssa.

He (ei uskovat) eivät halua kuulla Sanaa, koska he haluavat löytää Minut helposti ilman kärsimystä, mutta Minä kerron heille totuuden! Se on totta, että Minä olen antanut joidenkin löytää Minut ilman kärsimystä, mutta Minulla on heille joitakin suunnitelmia heille. Loput – se on siksi, koska he eivät tiedä kuinka etsiä Minua niin kuin lapsi. He haluavat kertoa Minulle kuinka Minä voin puhua, mitä Minä voin näyttää, mitä Minä en voi näyttää – mitä Minä en voi tehdä, niin kuin HE ovat jumala; ja Minun pitäisi tehdä mitä he sanovat. Tämä ei ole Jumalan tapa. Tämä on paholaisen tapa. Mutta Reymundo, sinun ei tarvitse huolehtia tällaisista asioista. Kun Minä sanon sinulle jotakin, sinä vain kirjoitat sen ylös ja lähetät sen ulos. Loput- Minun täytyy korjata Minun Sanallani.

Kun te itkette öisin, Minä tiedän teidän tuntevan olevanne yksin. Ja kun teidän sydämenne itkee, koska te tunnette olevanne niin yksin – te uskotte etten Minä kuule teitä, mutta te olette Minun Käsissäni. Muistakaa Sanat, jotka Minä annoin teille vuosia sitten, kun Minä kerroin teille; että teidän pitää laittaa silmänsä Minuun kaikissa asioissa, oli se hyvää tai pahaa, seisoa Minun Poikani Jeesuksen Kalliolla, ja olemaan liikkumatta kunnes Minä kerroin teille tekemään jotakin – sillä asiat tulevat menemään ylös ja alas? Te vain muistatte seisoa tai istua Minun Poikani Jeesuksen Kallion päällä. Oli se sitten hyvää tai oli se sitten pahaa, kaikki tulee menemään hyvin. Mutta siellä on asioita, jotka Minun täytyy kertoa Ruumiille, ja teidän korvanne haluavat kuulla sen kaiken. Minä aion antaa teille mahdollisuuden, mutta Minä haluan teidän seisovan Kallion päällä. Kuulitteko Minua Selkeästi, ja Asian ytimeen? Tämä on teidän Isänne, Pojan Jeesuksen kanssa, Pyhän Hengen kanssa, kertomassa teille Viisautta Taivaasta Rakkaudella, Jeesuksen Huulilla, Pyhän Hengen Huulilla, teidän Isänne Huulilla.

Minä tiedän, että joskus sinä uskot, etten Minä Rakasta sinua Jumalan Rakkaudella, mutta kyllä; Minä Rakastan sinua. Minä Rakastan sinua paljon, Reymundo, mutta Minä tiedän, että paholainen iskee sinua päähän ja sinä tunnet itsesi yksinäiseksi. Minä tiedän, että siellä on monia veljiä ja sisaria, jotka eivät halua auttaa sinua, koska heillä on kovat sydämet. He ajattelevat – mutta he eivät tee – mitä Minä kerron heille. Minä tulen korjaamaan heidät. Siellä on monia jotka haluavat tulla vihaiseksi paholaisen liekillä; he haluavat syödä sinut. Minä tulen korjaamaan heidät myös.

Sillä kun Minä sanon jotakin, se tulee tapahtumaan. Kun ihmiset avaavat heidän sydämensä ja he etsivät Minua ja he tekevät sen mitä Minä kysyn heiltä, Minä pidän siitä. Nämä ovat ne, jotka Minä tulen pelastamaan, sillä heillä on Jumalan Korvat, heillä on Jumalan Silmät, heillä on Jumalan Nenä koska heillä on Jumalan Rakkaus. Lasten Rakkaus. Tässä on kaikki, mitä Minä haluan kertoa sinulle tänä iltana, Reymundo. Sinä voit nyt mennä makaamaan ja mennä nukkumaan. Minä tiedän sinun olevan väsynyt. Minä tiedän sinun olevan sairas, mutta sinun täytyy

luottaa Minuun. Kaikki tulee menemään hyvin sinun tietokoneesi kanssa, talosi kanssa, vaimosi kanssa (hän, jota et tunne vielä). Lepää ja nuku. Minä tulen puhumaan sinun kanssasi toisena päivänä ja Minä tulen antamaan sinulle lisää viisautta koskien lopun aikoja, ja sinun sydäntäsi. Muistakaa – Minä kuulen teidän Kyyneleenne. Te ette ole yksin. Minä kuulen sinun Kyyneleesi Minun poikani. Lepää ja nuku. Tämä on teidän Isänne, Pojan kanssa, Pyhän Hengen kanssa, kertomassa teille – että Me Kolme Rakastamme teitä koko Minun Sydämelläni. Nuku ja lepää. (loppu)

1403. Profetia - Raymond Aguilera 9. Elokuuta 1999.

Kyllä, Reymundo, Minä tiedän kaiken. Minä tiedän kaiken! Se on saapunut tarkalleen päivä jona maaperä tulee irrottautumaan erilleen Jumalan Voimalla. Kyllä, Minun poikani se on saapunut, maanjäristys – Jumalan maanjäristys, Jumalan Voimalla. Ihmiset uskovat, että kaikki ovat pelastuneet, mutta oikeasti – Minä, Jumala, joka on tehnyt kaiken – Minä tiedän mikä on pelastettu ja mikä ei ole!

Kyllä, täältä tulee maanjäristys Jumalan Voimalla! Täältä tulee kaikkien niiden veri, joilla on synty osoittamassa kuilua kohti. "Ay Caramba" (Espanjan sana tarkoittaen Hyvä tavaton!) mikä häpeä! Mikä häpeä maanjäristyksen päivä tulee olemaan!

Mutta Minä tiedän etteivät ihmiset tule uskomaan sinua, Reymundo. He uskovat sinun olevan hullu! He eivät tiedä, että sinä olet taivasta kohti, Minun Poikaani Jeesusta kohti! Mutta asia on – he tulevat kärsimään ja sinä et. Sillä sinä olet Minun Käsissäni Jumalan Voimalla. Mutta se on saapunut, maanjäristys ihmisille joilla on kova pää, joilla on kova sydän, ja joilla on heidän kätensä silmiensä ja korviensa päällä. Ay-yi-yi, mikä häpeä! He uskovat tietävänsä kaiken, ja he eivät tiedä mitään! Täältä tulee Minun Käteni, suoraan ja tarkasti, pilkulleen. Täältä tulee maanjäristys. Kyllä, Minun poikani täältä se tulee. (loppu)

1336. Profetia - Raymond Aguilera 17. Toukokuuta 1999.

Herra sanoi, "Itke, Reymundo, itke – täältä tulee maanjäristys!"

Näky: *Sitten Herra antoi minulle näyssä tämän halkeaman muodostuvan maassa. Sitten vesi alkoi valumaan tähän halkeamaan. Se näytti pitkiltä vesiputouksilta molemmiin puolin hajennutta maata, joiden vesi yritti täyttää auenneen maan.*

1463. Tapahtuma - Raymond Aguilera 18. Helmikuuta 2000.

Minä tunnen voimakkaan maanjäristyksen. Voin kuulla voimakkaan shokkiaallon hengessä, ja voin tuntea maan liikkuvan. En tiedä missä se on tapahtumassa, mutta se on hyvin voimakas. (loppu)

Sitten Herra näytti minulle nämä Sanat 158. Profetiasta:

Minä aion näyttää heille miten tapetaan. Sillä Minä aion tappaa mitä tahansa mikä on pahaa Kädelläni, maanjäristyksellä, ja se tulee osumaan sellaisella voimalla että Maailma tulee pelästymään. Sillä jos he tahtovat tappaa, Minä näytän heille miten tapetaan se mikä on **pahaa, likaista**, ja mikä ei ole Minun. Minä aion lopettaa tämän Maailman ja Minä aion sulkea paholaisen Helvetin kuiluun...

Maa tulee avautumaan ja syömään kaiken mikä on likaista kunnes ruumiiden haju saa teidän nenänne toivomaan että se voisi piiloutua kaiken kuolleen hajusta...

1809. Tapahtuma - Raymond Aguilera 19. Tammikuuta 2005.

Makasin sängyssä ajatellen erästä miestä, joka oli kertonut minulle, että hänellä oli kaksi lasta vaimonsa kanssa ja kolmas lapsi toisen naisen kanssa ollessaan naimisissa. Sitten varoittamatta Herra sanoi, "Mies ja tämä toinen nainen tekivät virheen, mutta tämä lapsi ei ole virhe."

1810. Tapahtuma - Raymond Aguilera 19. Tammikuuta 2005 klo 15.

Olen työskennellyt todella kovasti ja pitkiä tunteja viime aikoina, ja kun olin ajamassa kotiin toimistotarvikekaupasta, tunsin kuin voisin nukahtaa ratin taakse lava-autossani. Kun pääsin talolleni, ainoa asia mikä mielessäni oli; sinun täytyy saada nukuttua. No niin, minä makasin toimistoni sohvalla ja tein kaikkeni minkä voin ajatella saadakseni nukuttuani, mutta mikään ei toiminut. Joten aloin sanoa Jeesuksen Nimeä uudestaan ja uudestaan, toivoen sen auttavan minua saamaan unen päästä kiinni. Tämä ei toiminut, joten aloin rukoilla kielillä. Sitten Herran Läsnäolo täytti toimistoni ja Herra alkoi puhumaan minulle.

Herra sanoi, "Sinä olet Minun Vanhimpani."

Olin shokissa, ja punainen lippu tuli mieleeni. Mitä tämä tarkoittaa sanoin itselleni? Mitä on tapahtumassa?

Joten kysyin Herralta, "Mikä on Vanhin? Mitä Vanhin tekee?"

Sitten Herra sanoi, "Vanhin on. Vanhin on. Vanhin on."

Sanoin Herralle, "Kaikki mitä ihmiset tulevat sanomaan on - Hän julistaa itsensä Vanhimmaksi."

Sitten Herra sanoi, "Ei sen ole väliä mitä ihmiset sanovat!"

Sitten Herran Läsnäolo jätti toimistoni. (loppu)

1811. Profetia - Pieni Saksalainen mies nimeltä Hitler.

1811. Profetia - Raymond Aguilera 2. Helmikuuta 2005 klo 23.

Minä olen, Minä olen, Minä olen mitä te näette. Minä olen mitä te kosketatte. Minä olen mistä te uneksitte. Minä olen näkymätön. Minä olen todellinen. Kaikki mitä on mahdollista olla, Minä olen. Ihmiskunta on kulkenut aikojen läpi, tiedon kanssa, viisauden kanssa, pahuuden kanssa, kuoleman kanssa. Ihminen on ollut pilaantunut monien vuosien ajan; paholainen tutustutti hänet siihen. Ihminen on nauttinut synnistä sen syntymästä asti. Siellä on monenlaisia syntejä. Siellä on aikoja, jolloin paholainen tekee suunnitelmat ja rohkaisee ihmisten mieliä ja henkiä seuraamaan hänen suunnitelmiaan ja paholaisen hankkeita. Ja siellä on joskus aikoja, jolloin ihminen itse kehittää näitä ideoita ja seuraa hänen omaa tietään. Tietä, joka johtaa kuolemaan, joka johtaa Gehennaan. Sinä kysyt minulta Auschwitzista, miksi Juutalaiset kuolivat näissä keskitysleireissä? Miksi Minä annoin sen tapahtua? Miksi Minä en tehnyt mitään pysäyttääkseni sitä?

Se kaikki alkoi sairaan miehen suunnitelmalla, joka halusi olla kuningas, maailman kuningas. Tämä mies ei tehnyt mitään eri tavalla, kuin mitä muut eivät olisi aiemmin yrittäneet, mutta hän kuuli ääniä. Nämä äänet olivat paholaiselta, ja hän kuunteli, ja paholainen puhui. Ensiksi tämä mies ei uskonut näitä ääniä, hän ajatteli, että hän oli hullu. Hänen nimensä oli Hitler. Hän oli paha. Hän oli sairas. Hän kuunteli paholaista. Paholainen kertoi hänelle asioita hänestä itsestään, muista ihmisistä, vaikutusvallasta, murhasta, kiristyksestä. Ennen pitkää tämä mies, tämä Hitler teki sopimuksen, voisitte sanoa liiton, paholaisen kanssa, mutta se oli puhumaton sopimus. Paholainen oli hyvin ovela tämän miehen kanssa. Hän manipuloi häntä, vaikka hän puhui hänen mieleensä, hänen henkeensä. Mitä enemmän hän puhui, sitä enemmän tämä mies uskoi, että hän voisi tehdä mitä tahansa. Että hän oli nero.

Paholaisella oli agenda. Tämä agenda oli sekaantua teidän Isänne Jehovan Suunnitelmaan koskien Juutalaisia. Hän oli tehnyt liiton, Hän oli lähettänyt Messiaan. Jotkut Juutalaisista uskoivat ja jotkut eivät, mutta Jumalan Suunnitelma oli kehittymässä Raamatun Profetioiden mukaan. Ja paholainen pystyi näkemään hänen edessään olevan lopun. Se teki hänet vihaiseksi, joka kerta kun hän näki Jumalan Voiman kasvavan Profetioiden toteutumisen kautta. Hän (paholainen) muisti Pietarin. Hän muisti Paavalin. Hän muisti Jehovan Suunnitelman, Jeesuksen Suunnitelman, ja se teki hänet VIHAISEKSI! Hän asetti näitä ajatuksia tähän pieneen Saksalaiseen mieheen, jolla oli suuri ego ja hän käänsi hänen sydämensä Juutalaisia ihmisiä vastaan.

Paholainen on aina manipuloinut ihmisten mieliä. Hän käänsi Juutalaisen juutalaista vastaan, Pakanan Juutalaista vastaan, ja Juutalaisen Pakanaa vastaan. Kaiken Herra tietää, mikä on vanhurskasta, tietää mikä on oikein, tietää kuinka ohjata Hänen laumaansa. Tämä sai paholaisen vihaiseksi ja paholainen päätti käyttää tätä miestä valloittamaan Kristityt valloittamalla maailman, tuhoamaan Juutalaiset, kaikki samalla kertaa.

Niillä voimilla, jotka ovat, on tietyt aikataulut, Jumala toimii kun tietyt asiat tapahtuvat, jotka tulevat muuttamaan sitä Profetian Voimaa, joka oli annettu vuosia aiemmin. Näissä

Profetioissa on Voima, koska ne ovat Jumalan Sanaa ja se mitä Jumalan Sana sanoo, tulee tapahtumaan. Joten paholainen yritti puuttua Herran Suunnitelmaan tekemällä ja rikkomalla sitä mikä on oikein ja mikä on väärin. Pahuus synnyttää pahuutta, kuolema tulee loppuun, kun Minun Poikani Jeesus Kristus Nasaretilainen suorittaa lopullisen tuomion.

Vuosien aikana monet ihmiset ovat kuolleet, niin kuin Juutalaiset 2. Maailmansodan aikana, toisten rotujen kautta, toisten valtioiden kautta, toisten aikojen kautta, toisten johtajien kautta. Syy siihen, miksi Juutalaiset oli valittu kohteeksi, oli koska paholainen, Saatana itse, manipuloi pientä Saksalaista miestä nimeltä Hitler tuhotakseen Jumalan Työn. Hitler uskoi sillä olevan tekemistä inhimillisen voiman kanssa, mutta todellisuudessa sillä oli tekemistä Hengen Voiman kanssa. Hyvän henki vastaan Jumalan Henki, vastaan paholaisen henki. Sen Henki, mikä on oikein, - mikä on väärin. Siellä on kaikenlaisia henkiä ulkona. Muistakaa, vaikka ette ymmärtäisi sitä, se ei tarkoita, etteikö se olisi totta. Se ei tarkoita, etteikö se olisi siellä.

Joidenkin tiettyjen valtioiden voimia ohjataan paholaisen vaikutuksesta. Niin kuin sanoin toisessa Profetiassa, "Näyttelijöillä on heidän roolinsa, näyttämö on asetettu. Tiettyjen asioiden täytyy tapahtua, ennen kuin toiset asiat voivat tapahtua, mutta näytelmä tulee päättymään oikeana aikana, oikeassa paikassa."

Muistakaa, ainoastaan teidän Isänne Jehova voi pysäyttää lihan, voi pysäyttää hengen. Kaiken Jumala hallitsee kaikkea, vaikka ihminen ei ymmärrä miksi tietyt asiat tapahtuvat. Jumala on Täydellisesti Hallitsemassa Hänen Poikansa Jeesuksen Kristuksen Nasaretilaisen kanssa, Pyhän Hengen kanssa. Kaikki on aikataulussa ja on osoitettuna kohti viimeistä tuomiota. Ihmiselle, elämällä ja kuolemalla on erilainen merkitys, kuin elämällä ja kuolemalla on teidän Isälle Jehovalle. Hän hallitsee elämää, Hän hallitsee kuolemaa. Vaikka siellä on elämä kuoleman jälkeen, se ei tarkoita sitä, että kun te suljette silmänne ja kuollette, että se olisi ohi. Se on ohi, jos te olette seuraamassa Saatanaa. Se on uusi alku, jos te olette seuraamassa Jeesusta Kristusta Nasaretilaista, Pyhää Henkeä ja Jehovaa.

Mutta älkää huolehtiko Hitleristä ja miljoonista ihmisistä, jotka kuolivat tsunamissa. Minä hallitsen elämää. Minä hallitsen kuolemaa. Savenvalaja voi tehdä mitä Hän haluaa ruukun kanssa. Muistakaa, menkää kapean portin läpi ja kuunnelkaa Minun Poikaani Jeesusta Kristusta Nasaretilaista. Lukekaa Raamattua. Auttakaa veljiänne ja sisarianne Herrassa, sillä päivä tulee teidän yllenne ilman varoitusta, ja kuolema tulee olemaan yleinen asia tulevina vuosina. Lukekaa Raamattua ja rukoilkaa ja rukoilkaa! (loppu)

1812. Tapahtuma - Raymond Aguilera 23. Helmikuuta 2005.

Rukoillessani ja katsoessani Aasian 2004 Missiomatkan Videota, Herra antoi minulle Sanan.

Herra sanoi, "Vasara ja sirppi tulevat Aasiasta. Tämä on yksi syistä Aasian Voitelemiseen."

Nähdäksesi Aasian Voitelun Missiomatkan – [Klikkaa tästä](#)

1813. Tapahtuma - Raymond Aguilera 7. Maaliskuuta 2005 klo 11:10.

En tiedä miksi postitan tämän tapahtuman, mutta Herra haluaa minun tekevän niin.

Heräsin tänä aamuna ja käsiäni koski kovasti. Ehkä se aiheutui työstä, jonka tein asetellessani tiiliä taloni ajotielle. No, minä menin postitoimistoon ja sitten hakemaan jotain syötäväksi, sitten rautakauppaan hakeakseni betonimassaa ajotietä varten. Ajaessani takaisin talolle ajoin pientä ylinopeutta, mutta en kovin paljon, ja Herra sanoi, ”Mihinkä sinulla on kiire?”

Joten hidastin vauhtia ja koin johdatusta postittaa tämä tapahtuma.

1814. Näyt - Raymond Aguilera 7. Maaliskuuta 2005 klo 19:15.

Michael soitti minulle eilen iltana ja pyysi minua katsomaan Dateline ohjelman televisiosta, koska he aikoivat näyttää ohjelman Benny Hinnistä. Joten katsoin sen, ja tänään Eva ja minä puhuimme siitä, mitä me näimme. Sitten minulla oli tunne, että minun pitäisi rukoilla tämän Benny Hinnin Dateline ohjelman takia, ja tämä on se, mitä Herra näytti minulle ja sanoi:

Näky:

Näin suuren kissan, joka näytti kuin karvaiselta leijonalta, kävelemässä. Kaikki mitä voin nähdä, ovat sen liikkuvat jalat. Minä huomasin, että sen oikeassa etujalassa oli erittäin pitkä kynsi (raatelukynsi).

Näky:

Sitten Herra näytti minulle pullon ilman korkkia. Sitten Herra sanoi, ”Pullo ilman korkkia, tulee läikyttämään kaiken sisältönsä.”

Näky:

Sitten Herra näytti minulle pitkän mustan keihään, mikä oli sidottu alas jonkinlaisilla hihnoilla.

Näky:

Sitten Herra näytti minulle sellaiset jarrulevyt, jotka menevät autoon. Ongelma, mikä näissä jarrulevyissä oli; niissä ei ollut ollenkaan jarrupaloja. Joten ne eivät pystyneet pysäyttämään mitään.

Sitten Herra antoi minulle joitakin Raamatun kohtia.

Lk. 12:18 Ja hän sanoi: 'Tämän minä teen: minä revin maahan aittani ja rakennan suuremmat ja kokoan niihin kaiken eloni ja hyvyyteni;

Lk. 12:19 ja sanon sielulleni: sielu, sinulla on paljon hyvää tallessa moneksi vuodeksi; nauti lepoa, syö, juo ja iloitse'.

Lk. 12:20 Mutta Jumala sanoi hänelle: 'Sinä mieletön, tänä yönä sinun sielusi vaaditaan sinulta pois; kenelle sitten joutuu se, minkä sinä olet hankkinut?'

Lk. 12:21 Näin käy sen, joka kokoaa aarteita itselleen, mutta jolla ei ole rikkautta Jumalan tykönä."

Mt. 15:13 Mutta hän vastasi ja sanoi: "Jokainen istutus, jota minun taivaallinen Isäni ei ole istuttanut, on juurineen revittävä pois.

Mt. 15:14 Älkää heistä välittäkö: he ovat sokeita sokeain taluttajia; mutta jos sokea sokeaa taluttaa, niin he molemmat kuoppaan lankeavat."

Lk. 6:39 Hän sanoi heille myös vertauksen: "Eihän sokea voi sokeaa taluttaa? Eivätkö molemmat lankea kuoppaan?"

Mt. 7:21 Ei jokainen, joka sanoo minulle: 'Herra, Herra!', pääse taivasten valtakuntaan, vaan se, joka tekee minun taivaallisen Isäni tahdon.

Mt. 7:22 Moni sanoo minulle sinä päivänä: 'Herra, Herra, emmekö me sinun nimesi kautta ennustaneet ja sinun nimesi kautta ajaneet ulos riivaajia ja sinun nimesi kautta tehneet monta voimallista tekoa?'

Mt. 7:23 Ja silloin minä lausun heille julki: 'Minä en ole koskaan teitä tuntenut; menkää pois minun tyköäni, te laittomuuden tekijät'.

Sitten Herra sanoi, "Niin Minä olen puhunut!"

Näky:

Sitten Herra näytti minulle Keskiamerikkalaisen laiskiaisen, yhden noista hyvin hitaasti liikkuvista eläimistä, jotka elävät puussa.

1815. Tapahtuma - Raymond Aguilera 8. Maaliskuuta 2005.

En ymmärrä miksi olen postittamassa tämän, mutta Herra haluaa minun tekevän niin. Eva, Jason, Nathan ja minä olimme menossa sänkyyn, ja Herra sanoi numeron "neljä" (4).

Minä sanoin Evalle, "Herra antoi minulle juuri numeron 4. Ihmettelen että mitä se tarkoittaa!"

Hän kommentoi jotain ja me menimme sänkyyn. Sitten kaksi päivää myöhemmin, ajaessani, muistin Herran antaneen minulle numeron 4, ja sanoin itselleni uudestaan, "Ihmettelen mitä se merkitsee."

Sitten Herra sanoi, "Neljän päivän päästä on sinun syntymäpäiväsi."

Nyt tänään on 12. Marraskuuta, minun syntymäpäiväni, ja minä työskentelen ulkona yksin, yrittäen saada valmiiksi tämän Voitelu/tiilien asettelutyön, ja ihmettelin – miksi herra antoi numeron neljä alun perin? En koskaan ymmärrä miksi Herra tekee tiettyjä asioita.

1816. Tapahtuma - Raymond Aguilera 25. Maaliskuuta 2005.

Rukoillessani Terri Schiavon puolesta, Herra antoi minulle näyn vesiletkusta, jota oltiin kiinnittämässä vesijohto venttiiliin.

Sitten Herra sanoi ”Vesiletkea ollaan kiinnittämässä ja täältä tulee Suola.”

1817. Tapahtuma - Raymond Aguilera 4. Huhtikuuta 2005 klo 16.

Minulla on ollut hyvin rasittava päivä; kaikki tuntuu olevan taistelua täällä. Eva ja lapset vaikuttavat stressatuilta. Minun työtietokoneeni on kaatunut kolme kertaa tällä viikolla ja minun on pitänyt asentaa joka kerta Windows XP uudestaan. Sitten tällä viimeisellä kerralla se alkoi käynnistämään ja sulkemaan itseään, ja löysin sen tekemässä tätä aamulla, luulen sen käynnistyneen läpi yön. Tämä juuri siinä kuussa, jolloin me emme voi maksaa laskujamme. Myös veljeni Ted otti minut syrjään ja kertoi, että joku aina yritti avata hänen makuhuoneensa ovea. Hän ajatteli sen olevan pikku-Jason, minun poikani, mutta yhden oven raapimisen tai heilumisen aikana, hän juoksi ja avasi makuuhuoneen oven ja kukaan ei ollut siellä. En tiedä varmasti, mutta minusta vaikuttaa, että Saatana tuli vihaiseksi, koska me Voitelimme pihatien ja peitimme sen tiilillä.

Joten tänä iltapäivänä päätin rukoilla Herraa, että mitä Hän sanoisi yleisesti ja Paavin kuolemasta.

Rukoillessani sanaa Paavista, Herra antoi minulle näyn: Näin tämän kaupungin kadun, joka oli peittynyt noin kolmen tuuman vahvuudelta veteen ja autoja ajamassa veden läpi ja roiskuttivat vettä kun menivät ohi. Sitten tämä pieni lintu ilmestyi laittaen nokkansa veteen ikään kuin olisi juomassa.

Sitten Herra vastasi henkilökohtaiseen rukouspyyntöni sanomalla, ”Kärsivällisyyttä”.

1818. Profetia - Raymond Aguilera 22. Huhtikuuta 2005 klo 5:50.

Näky klo 5:30 AM:

Olin syvässä unessa yläkerrassa vuoteessa, kun Herra herätti minut ja antoi minulle tämän näyn. Herra otti minut korkealle ulkoavaruuteen hengessä ja kun katsoin alas, näin Yhdysvallat. Näin kuinka Yhdysvaltoja venytettiin ulospäin itä- ja länsirannikoilta. Se näytti kuin kumikarttaa Yhdysvalloista oltiin venyttämässä ulospäin.

Tämän jälkeen, en pystynyt saamaan uudestaan unta. Joten päätin mennä alakertaan ja rukoilla, ja tämän rukouksen aikana Herra alkoi puhumaan minulle. Joten noudin nopeasti pienen kasettinauhoittimeni ja nauhoitin Herran Profetian, kun Hän puhui. Nauhoituksen alussa minä olin rittämässä vasta herätä, joten sitä osaa voi olla vaikeaa kuulla.

<http://www.prophecy.org/sound/1818pro.mp3>

Profetia:

Niin kuin kynä tulee pisteeseen, niin myös tulee Yhdysvallat venytetyksi. Itärannikolta länsirannikolle, tämä maa tulee venytetyksi niin kuin kuminauha. Ihmiset tulevat valittamaan kaikesta, politiikasta uskontoon, siitä asti kun aurinko nousee ylös. Pahuuden voimat tulevat venyttämään tätä maata. Ainoa asia, joka tulee pitämään sitä kasassa, ovat Jeesus Kristus, Pyhä Henki ja Isä Jehova.

Joskus Jumalan Tiet ovat vaikeita. Joskus Jumalan tiet ovat helppoja, mutta se kaikki tulee loppuun. Joko te seuraatte Herraa, Jeesusta Kristusta Nasaretilaista, - tai maailmaa. Monet ihmiset katsovat Jumalaan saadakseen vastauksia, mutta monet ihmiset eivät seuraa Jumalan Teitä. Ja silti he pyytävät Jumalaa tekemään tämän ja tekemään tuon, mutta kun tarve Jumalalle on lakannut – he menevät takaisin maailmallisiin teihin. Paholaisen asiat tulevat ovat silti yhä paholaisesta.

Monet ihmiset uskovat että uskonto, Herran Jeesuksen Nasaretilaisen etsiminen, menee liian pitkälle. Jotkut uskovat ettei se mene tarpeeksi pitkälle. Muistakaa Raamatun Sanat, teidän täytyy tulla alas tuolta aidalta. Joko te olette Minun puolellani tai Minua vastaan. Monet ihmiset vihaavat Jumalaa tässä maailmassa. Paholainen on tehnyt hyvää työtä menemällä sisälle ihmisten mieliin ja heidän sydämiinsä. Mutta ellette te mene tuolle kapealle polulle koko sydämellänne, mielellänne, ja sielullanne, te ette tule koskaan tietämään tätä.

Jumalasta puhuminen ei ole tarpeeksi. Minä näen kaikkien näiden ihmisten kirjoittavan näitä pieniä asioita näissä chattihuoneissa esittämässä omia mielipiteitään ja yrittävän selittää Raamattua, kirkon oppia, oikeaa ja väärää. Se on yksi asia kirjoittaa, yksi asia ilmaista omia näkökantojaan, se on kokonaan toinen asia seurata Herraa puhtaalla sydämellä, puhtaalla mielellä. Puhuminen on helppoa, puhuminen on halpaa! Jos te haluatte seurata Herraa, lukekaa Raamattua, alusta loppuun, rukoilkaa. Seisokaa, menkää polvillenne, menkää makaamaan, sen ei ole väliä, mutta rukoilkaa. Rukoilkaa sydämellänne. Rukoilkaa sielullanne. Ja älkääkä vain hokeko tyhjiä sanoja, koska Jumala voi lukea teidän sydämenne.

Te ajattelette, että se ei ole mahdollista, varsinkin kun teihin koskee niin paljon ja te olette itkemässä kivun kyyneliä. Te tunnette, että siellä ei ole Jumalaa. Siellä ei ole kukaan kuuntelemassa. Siellä ei ole ketään, jolla olisi myötätuntoa. Mutta siellä on Jumala. Hän kuuntelee teidän kyöneleenne. Hän pyyhkii teidän silmänne, jos te annatte Hänen tehdä sen. Hän tulee pitämään teistä kiinni ja halaamaan teitä ja suutelemaan teitä, jos te annatte Hänelle mahdollisuuden.

Hän tulee ratkaisemaan teidän ongelmanne, mutta teidän täytyy seurata Herran teitä. Teidän täytyy LUKEA RAAMATTUA! Teidän täytyy RUKOILLA! Teidän täytyy ottaa EHTOOLLISTA! Teidän täytyy AUTTAA veljiänne ja sisarianne kaduilla, naapuristossanne, ihmisiä perheissänne. Teidän täytyy tappaa tuo ylpeys. Teidän täytyy ottaa tuo seuraava askel. Sitten te tulette tuottamaan hedelmää, ja tämä hedelmä tuottaa enemmän hedelmää. Ja ennen kuin te tiedätteäkään, teillä tulee olemaan suuri Kristillinen perhe,

mutta ainoa tapa millä tämä tulee toimimaan on – jos teillä on Jumalan Sydän, tämän Rakkauden vilpittömyys joka osoittaa Taivasta kohti. Mutta älkää tehkö sitä Taivaan tähden, älkää tehkö sitä minkään muun tähden kuin itsenne tähden.

Sillä täältä tulee tilinteon päivä koskien kaikkea sitä, mitä te olette tehneet, mitä te ette ole tehneet, mitä teidän olisi pitänyt tehdä. Älkää antako sen pysäyttää teitä, jos olette tehneet joitakin pahoja asioita. Tehkää parannus, pudotkaa polvillenne, rukoilkaa Herraa. Hän tulee antamaan teille anteeksi, mutta vain asioiden sanominen ei merkitse mitään. Teidän täytyy muuttaa sydämenne. Teidän täytyy muuttaa elämäntapanne. Pahuus synnyttää pahuutta. Jumalan Hedelmä tuottaa Jumalan Hedelmää.

Muistakaa Käskyt; Rakastakaa Jumalaa koko sydämellänne, mielellänne ja sielullanne ja Rakastakaa naapurianne niin kuin itseänne. Tehkää teidän työnne ja Jumala tulee tekemään Hänen työnsä. Mutta elämän tie on kuoppainen, siinä on sen kuopat, sen ylämäet ja alamäet ja sen käännökset oikealle ja vasemmalle. Mutta keskittykää Herraan Jeesukseen Kristukseen Nasaretilaiseen ja Pyhä Henki tulee opastamaan teitä ja tulee ohjaamaan teidät Isän Jehovan Käsivarsille. Rauha olkoon teidän kanssanne Minun Lapseni. Rauha olkoon teidän kanssanne. Herra Jumala näkee kaiken, kuulee kaiken. Olkoon niin! Olkoon niin! Olkoon niin! (loppu)

1819. Taphtuma - Raymond Aguilera 18. Toukokuuta 2005 klo 23:45.

Nautittuani Ehtoolista lähdin yläkertaan mennäkseni vuoteeseen, ja kun saavuin portaiden yläpäähän, Herra pysäytti minut ja johdatti minut lukemaan seuraavat sananpaikat; Johanneksen Evankeliumi 6:43-65 (KR 33/38). Tämä oli vastaus niille, joilla on kysymyksiä Ehtoollisesta. Olen vahvistanut kohdat, jotka Herra johdatti. Avainsana on "Isä".

Joh. 6:43 Jeesus vastasi ja sanoi heille: "Älkää nurisko keskenänne.

Joh. 6:44 **Ei kukaan voi tulla minun tyköni, ellei Isä, joka on minut lähettänyt, häntä vedä;** ja minä herätän hänet viimeisenä päivänä.

Joh. 6:45 Profeetoissa on kirjoitettuna: '**Ja he tulevat kaikki Jumalan opettamiksi**'.
Jokainen, joka on **Isältä** kuullut ja oppinut, tulee minun tyköni.

Joh. 6:46 Ei niin, että kukaan olisi **Isää** nähnyt; ainoastaan hän, joka on Jumalasta, on nähnyt **Isän**.

Joh. 6:47 Totisesti, totisesti minä sanon teille: joka uskoo, sillä on iankaikkinen elämä.

Joh. 6:48 Minä olen elämän leipä.

Joh. 6:49 Teidän isänne söivät mannaa erämaassa, ja he kuolivat.

Joh. 6:50 Mutta tämä on se leipä, joka tulee alas taivaasta, että se, joka sitä syö, ei kuolisi.

Joh. 6:51 Minä olen se elävä leipä, joka on tullut alas taivaasta. Jos joku syö tätä leipää, hän elää iankaikkisesti. **Ja se leipä, jonka minä annan, on minun lihani**, maailman elämän puolesta."

Joh. 6:52 Silloin juutalaiset riitelivät keskenään sanoen: "Kuinka tämä voi antaa lihansa meille syötäväksi?"

Joh. 6:53 Niin Jeesus sanoi heille: "**Totisesti, totisesti minä sanon teille: ellette syö Ihmisen Pojan lihaa ja juo hänen vertansa, ei teillä ole elämää itsessänne.**

Joh. 6:54 **Joka syö minun lihani ja juo minun vereni, sillä on iankaikkinen elämä, ja minä herätän hänet viimeisenä päivänä.**

Joh. 6:55 Sillä minun lihani on totinen ruoka, ja minun vereni on totinen juoma.
Joh. 6:56 Joka syö minun lihani ja juo minun vereni, se pysyy minussa, ja minä hänessä.
Joh. 6:57 Niinkuin **Isä**, joka elää, on minut lähettänyt, ja minä elän **Isän** kautta, niin myös se, joka minua syö, elää minun kauttani.
Joh. 6:58 Tämä on se leipä, joka tuli alas taivaasta. Ei ole, niin kuin oli teidän isienne: he söivät ja kuolivat; joka tätä leipää syö, se elää iankaikkisesti."
Joh. 6:59 Tämän hän puhui synagogassa opettaessaan Kapernaumissa.
Joh. 6:60 Niin monet hänen opetuslapsistansa, sen kuultuaan, sanoivat: "Tämä on kova puhe, kuka voi sitä kuulla?"
Joh. 6:61 Mutta kun Jeesus sydämessään tiesi, että hänen opetuslapsensa siitä nurisivat, sanoi hän heille: "Loukkaako tämä teitä?"
Joh. 6:62 Mitä sitten, jos saatte nähdä Ihmisen Pojan nousevan sinne, missä hän oli ennen!
Joh. 6:63 Henki on se, joka eläväksi tekee; ei liha mitään hyödytä. **Ne sanat, jotka minä olen teille puhunut, ovat henki ja ovat elämä.**
Joh. 6:64 Mutta teissä on muutamia, jotka eivät usko." Sillä Jeesus tiesi alusta asti, ketkä ne olivat, jotka eivät uskoneet, ja kuka se oli, joka oli kavaltava hänet.
Joh. 6:65 Ja hän sanoi: "**Sentähden minä olen sanonut teille, ettei kukaan voi tulla minun tyköni, ellei minun Isäni sitä hänelle anna**".

Tapahtuma 19. Toukokuuta 2005 klo 16.

Sen jälkeen kun olin kirjoittanut yllä olevan Tapahtuman, Herra johdatti minut rukoukseen ja rukouksen aikana Herra antoi minulle ohjeen mennä Orchard Supply Hardware kauppaan (OSH). Kerroin Evalle, että minun piti mennä OSH, ja hän kysyi miksi? Kerroin hänelle, etten tiennyt miksi, mutta Herra käski minun mennä. Joten luonnollisesti hän halusi seurata minua sinne ja nähdä mitä tulisi tapahtumaan. Hänellä ei ollut paljon aikaa, koska hänellä oli aika lääkärille. Ollessani OSH:ssa mitään ei tapahtunut paitsi, että minä ostin muutamia asioita. Eva lähti Nathanin kanssa lääkärin vastaanotolle ja minä kävelin pitkin kaupan käytäviä kunnes minun jalkoihini koski. Sitten Herra sanoi: "Sinä voit mennä nyt." Minä vain ajattelin, mitä tämä oikein oli? Mitään ei tapahtunut minun tietääkseni!

Sitten klo 16 Eva käski minun vahtia Nathania, kun hän meni noutamaan Jasonia esikoulusta. Lasta hoitaessani, aloin rukoilemaan Herraa, mitä oikein oli tapahtunut tänä aamuna ja Herra antoi minulle näyn. Se oli suuresta haista, joka oli puremassa uimaria keskeltä tämän ruumiista kun hän ui, mutta kaikki mitä tapahtui oli, että hai menetti kaikki sen hampaansa kun tämä uimari ui ulos hain suusta, ilman että hänen liikkeensä hidastui.

Klo 16:30.

Menin uudestaan rukoukseen ja Hengessä Herra sanoi: "Kuuliaisuus on se, mitä Minä haluan!" Tämä on syy miksi, Reymundo, Minä valitsin sinut. Meillä on tämä särkymätön side, jota kukaan ei voi rikkoa."

Sitten minulle annettiin alla oleva sananpaikka:

33/38:

1. Sam. 15:22 Silloin Samuel sanoi: "Haluaako Herra polttouhreja ja teurasuhreja yhtä hyvin kuin kuuliaisuutta Herran äänelle? Katso, kuuliaisuus on parempi kuin uhri ja tottelevaisuus parempi kuin oinasten rasva.

Sitten sain näyn nahkaruoskasta, ja Herra sanoi: "Ihmiset ovat synnin orjia. Jos he haluavat vapautua orjuudesta, olkaa kuuliaisia ja ottakaa Ehtoollista ja Tehkää Parannus."
(loppu)

1820. Tapahtuma - Raymond Aguilera 25. Toukokuuta 2005 klo 7.

Rukouksen aikana, minä rukoilin Herraa kaatamaan Kalliomoskeijan maanjäristyksellä, tappamatta ketään.

Sanoin Herralle: "Se kuulostaa vaikealta, mutta Sinä voit tehdä kaiken."

Minä sanoi:

"Minä pyydän sinua sinun Nimesi auktoriteetin alla, mikä on annettu minulle Raamatussa, missä sanotaan;

[Joh. 14:12](#) Totisesti, totisesti minä sanon teille: joka uskoo minuun, myös hän on tekevä niitä tekoja, joita minä teen, ja suurempiakin, kuin ne ovat, hän on tekevä; sillä minä menen Isän tykö,

[Joh. 14:13](#) ja mitä hyvänsä te anotte minun nimessäni, sen minä teen, että Isä kirkastettaisiin Pojassa.

[Joh. 14:14](#) Jos te anotte minulta jotakin minun nimessäni, niin minä sen teen.

Näky:

Sitten minulle näytettiin 30 jalkaa korkeaa kumpua ihmisten pääkalloja.

Näky:

Sitten näin väsyneeltä näyttävän Valkoisen Hevosen kävelemässä ihmispääkallojen laaksossa.

Sitten kysyin Saddam Husseinista, ja Herra sanoi, "Minä kerroin sinulle jo aiemmin, hän on kuollut!"

Sitten kysyin Islamista, ja Herra sanoi, "He ovat kaukana Minusta."

Sitten Herra sanoi, "Näin Olen Puhunut!"

1821. Profetia - Raymond Aguilera 7. Kesäkuuta 2005.

Siellä on Metsästäjä ulkona tuolla, joka on kärpänen; hän on etsimässä Herran Ruokaa. Kun hän löytää sen hän iloitsee, mutta hän ainoastaan saastuttaa sen.

1822. Profetia - Raymond Aguilera 9. Kesäkuuta 2005 klo 18:40.

Kaikki Kirkkaus ja Kunnia, kaikki Kirkkaus ja Kunnia menee Isälle Jehovalle. Kaikki Kirkkaus ja Kunnia menee Isälle Jehovalle. Rauhaa Minun Lapseni, Rauhaa. Siellä on Suurtuho teidän edessänne. Siellä tulee olemaan jännityksiä ympäri maailman, - jotkut poliittisia, jotkut aseiden kanssa, jotkut pommin kanssa; ihmiset tulevat kuolemaan. Kun te katselette ympärillenne, te voitte nähdä ihmisten tottuvan siihen, kun ihmisen kuolevat Afganistanissa, ja Irakissa. Se ei ole niin paha asia enää. Ihmiset tulevat välinpitämättömiksi sotaa kohtaan. He tulevat välinpitämättömiksi rauhaa kohtaan. Mutta siellä on Suurtuho odottamassa kulman takana. Tämä Suurtuho tulee olemaan, niin kuin jotkut uskovat, vanhurskas asia, mutta pitkässä juoksussa se tulee olemaan loppujen loppu. Ihmiset tulevat pyhittämään heidän elämänsä tälle tapahtumalle. Ihmiset tulevat lopulta kuolemaan. Olkoon niin! Olkoon niin!

Avatkaa silmänne, avatkaa korvanne. Jumalan Tiet eivät ole ihmisten teitä. Jotkut ihmiset katsovat taivaalle, avaruuteen, saadakseen vastauksia. Jotkut katsovat Raamatusta vastauksia. Jotkut vain peittävät heidän silmänsä ja toivovat sen kaiken menevän pois. Kaikki on säädetty, kaikki on laitettu liikkeelle, kaikki on liikkeessä kohti lopullista loppua.

Pelastus on siellä, joten teidän täytyy seisoa tuossa vartiotornissa. Teillä täytyy olla öljynne valmiina lamppujanne varten. Minä näen ja Minä kuulen nuo väittelyt kirkoissa, keskustelufoorumeilla. Minä näen ne ongelmat, mitkä ovat Ruumiin korvissa ja silmissä. Ongelma on tämä, Ruumis on nukkumassa. Ruumis ei osaa kuunnella, ei voi nähdä. Siellä on monia uskonnollisia henkiä kirkoissa. He ottavat Raamatun ja vääntelevät sitä ja laittavat sen osoittamaan siihen suuntaan, mihinkä he haluavat mennä. Joskus se on raha. Joskus se on vaikutusvalta. Joskus se on, "Minä tein sen omalla tavallani."

Minä tiedän, että siellä on nuori mies Rayn keskustelufoorumeilla, joka on aiheuttamassa ongelmia. Hän käyttää Raamatua, hän käyttää samaa uskonnollista henkeä, jota kirkot käyttävät. Hän on sokea, hän on tyhmä, hän ei voi nähdä, mutta hän on nuori. Hänellä ei ole kokemusta maailmasta. Hän asettaa ansoja ihmisille kysymyksillään, ja hän ei ole etsimässä vastauksia, tämä on hänen uskonnollinen ylpeytensä. Tämä uskonnollinen ylpeys on hyvin yleistä tämän päivän kirkoissa. Se ei tuo ihmisiä yhteen; se erottaa heidät toisistaan. Se jakaa Ruumista. Siellä ei ole mitään hedelmää tämän nuoren miehen kysymyksissä ja vastauksissa, mutta hän tulee näkemään Minun Käteni takapuolen pian. Olkoon niin. Olkoon niin.

Mutta mitä tulee toisiin asioihin; tämä Suurtuho, joka on tulossa teidän eteenne; - teidän täytyy valmistautua. Teidän täytyy tuoda perheenne yhteen. Teidän täytyy rukoilla. Teidän täytyy ottaa Ehtoollista. Te tarvitsette toinen toistanne. Teidän täytyy lopettaa tämä jakaantuminen. Teidän täytyy lopettaa tämä tappeleminen. Minä tulin yhden Sanan kanssa. Minun Isäni ohjasi Minua, ja Minä tottelin. Ja Minä olen ohjaamassa teitä tottelemaan tätä Sanaa. Ryhdistäytykää. Tehkää itsenne vahvoiksi, rukoilkaa, ottakaa Ehtoollista. Pyhä Henki tulee näyttämään teille ja tulee opastamaan teitä. Pudottakaa tuo ylpeys. Älkää antako sokeitten johdattaa sokeita. Avatkaa silmänne, avatkaa korvanne. Ihmisen tiet ovat aina syntisiä. Ne ovat aina olleet, aina suuresta lankeemuksesta asti.

Minun Isäni, Minä itse ja Pyhä Henki olemme katsoneet monien ihmisten kasvavan ja kuolevan, jotkut nuorina, jotkut vanhoina, jollakin oli viisautta, jotkut olivat tyhmiä; niin kuin

tämä mies tuolla verkkosivulla. Mutta kaikki tulee olemaan lopulta hyvin. Minä tulen korjaamaan sen, mikä pitää korjata. Ei jokainen joka sanoo, ”Herra, Herra”, tule pelastumaan. Joten ottakaa pois lasinne, ottakaa pois lappunne silmiltänne. Muistakaa, Herra puhui yhden Sanan. Minun Isälläni on päivämäärä, on aika. Kaikki on tulossa valmiiksi tuota ajankohtaa varten. Mutta muistakaa, teidän täytyy laittaa talonne järjestykseen. Teidän täytyy rukoilla yhdessä. Teidän täytyy auttaa toistanne.

Ihminen tunnetaan hänen... hänen puunsa hedelmistä. Jos se on hyvää hedelmää, se tuottaa suurta rikkautta Herralle. Huono puu tuottaa huonon puun; - huonoa hedelmää. Paholaisen tiet ovat yli teidän ymmärryksenne joillakin tavoilla, koska jotkut teidän ajatuksenne ovat hänen ajatuksiaan, ja hän voi manipuloida sitä, mitenkä asiat tapahtuvat, kuinka ihmiset kohtelevat toisiaan. Mutta muistakaa, jos te olette hengellä täytettyjä Pyhällä Hengellä, Minun Isäni ja Minä itse tulemme suojelemaan teitä. Mutta älkää menkö ja tehkö teidän omaa asiaanne. Olkaa viisaita, olkaa älykkäitä. Pudotkaa polvillenne, rukoilkaa teidän Jumalaanne. Pyytäkää anteeksiantamusta, sillä aika on lyhyt. Monet ihmiset uskovat, että asiat tulevat menemään niin kuin ne aina ovat olleet. He tulevat olemaan yllättyneitä, sillä tämä Suurtuho tulee järkyttämään maailman. Ihmiset eivät tule tietämään, mikä on ylös ja mikä on alas. Nämä ovat yksinkertaisia Sanoja, mutta kunnes te elätte noiden aikojen lävitse, te ette voi tajuta sitä mitä Minä olen sanomassa; ennen kuin se tapahtuu.

Muistakaa, te olette juoksemassa niin kovaa kuin pystytte kohti tuota pimeydessä olevaa jyrkännettä. Te ette tule näkemään sitä, ennen kuin te putoatte. Mutta älkää unohtako, Minä tulen olemaan siellä ottamassa teidät kiinni. Muistakaa, Minä Rakastan teitä. Minun Isäni Rakastaa teitä, Pyhä Henki Rakastaa teitä. Kaikki Ylistys ja Kunnia menee Isälle. Kaikki Ylistys ja Kunnia menee Isälle. Tämä on Hänen ainoa rakas Poikansa Jeesus Kristus Nasaretilainen antamassa teille joitakin viisauden Sanoja. Nyt, pudotkaa polvillenne ja rukoilkaa. Etsikää, ja te tulette löytämään. (loppu)

1823. Profetia - Raymond Aguilera 17. Elokuuta 2005.

Herra sanoi, ”Nämä ovat Rakkauden Taidon kolme kohtaa:

Ensimmäinen: Tehtävä.

Toinen: Kuolema itselle.

Kolmas on suurin: Toisten rakastaminen.”

1824. Näky - Raymond Aguilera 18. Elokuuta 2005 klo 9:40.

Rukouksen aikana herra näytti minulle ihmisen ruumiin sisäpuolen. Näin liikkuvia elimiä tämän ruumiin sisällä. Näin tumman alueen rinnan ympärillä. Alueen väri oli musta ja

tämän mustan ympärillä oli harmaata väriä.

Sitten Herra sanoi, ”Se on sydämen ympärillä”.

Kysyin Herralta jos tämä oli minun sydämeni tai jonkun minun perheestäni. Herra sanoi ei, se on Ihmisen kirkon sydän.

Näky:

Sitten Herra näytti minulle kiemurtelevan metallivälilevyn, joka laitetaan kahden puun kappaleen väliin pitämään nämä kaksi puun kappaletta yhdessä.

Profetia:

Sitten Herra sanoi, ”Tästä Profeetallisesta Palvelustyöstä tulee oka tämän päivän kirkon kyljessä.”

1825. Profetia - Raymond Aguilera 18. Elokuuta 2005 klo 18.

Minä olen Piste! Minä olen Paikka! Päästäkää orjat vapaaksi. Tulkaa, tulkaa kaikki Kristityt – tulkaa! Päästäkää orjat vapaaksi! Minä olen Piste! Minä olen Paikka! Kaikki ne, jotka kuulevat Minun Sanojani ja tottelevat niitä, tullaan pelastamaan. Kuunnelkaa Minua: Niin kuin kello lyö kaksitoista, niin tulee uuden päivän ääni tulemaan. Mutta muistakaa, lopun päivät ovat tulossa asian ytimeen. Jotkut teistä ovat etsimässä rauhaa. Jotkut teistä ovat etsimässä rikkauksia. Jotkut teistä ovat etsimässä vaimoja. Jotkut teistä ovat etsimässä rahaa. Jotkut teistä ovat etsimässä teidän Jumalaanne. Tulkaa Pisteeseen! Paikka on täällä! Katsokaa sisälle sydämiinne. Tutkikaa sielunne, sillä Minä olen niin lähellä. Minä olen lähellä kuin teidän nenänne!

Jokainen haluaa sanoa, mikä on oikein, mikä on Totuus, mikä on väärin. Siellä ei ole ketään, joka on oikeassa tai kuka on väärässä! Yksi ainoa on oikeassa, Jehova, Jeesus Kristus Nasaretilainen ja Pyhä Henki. Kaikki putoaa paikalleen Minun Suunnitelmassa ja se paljastetaan vähä vähältä. Ihminen on aina väärässä – Jumala on aina Oikeassa. Asian ydin siinä mitä Minä yritän kertoa teille on; ihmisellä on osittainen totuus. Hänellä ei ole täyttä tietoa; Jehovan tietoa, Jeesuksen Kristuksen Nasaretilaisen tietoa, Pyhän Hengen tietoa. Ainoastaan jos hän lukee Raamattua hänessä olevalla Jumalan Hohtavalla Hengellä ja hän vain osittaisesti ymmärtää sitä, mutta se on parempi kuin jos ei tiedä mitään. Ne jotka väittävät tuntevansa Raamatun, tietävät ainoastaan osan. Ne, jotka eivät tunne Raamattua – eivät tiedä mitään! Jos te haluatte pelastaa itsenne, teidän perheenne, teidän ystävänne – laittakaa nenänne tuohon Raamattuun ja lukekaa ja lukekaa ja lukekaa. Te tulette näkemään Jehovan, Jeesuksen Kristuksen ja Pyhän Hengen ilot. Te tulette näkemään surullisia hetkiä. Te tulette näkemään kyynelten hetkiä, veren hetkiä, voiton hetkiä.

Paholainen haluaa pysäyttää teidät avaamasta tuota Kirjaa, mutta ainoastaan jos te etsitte, te tulette löytämään. Varokaa, – kun te kuulette ihmisten sanovan, että he tietävät sen kaiken. Olkaa hyvin varovaisia. Sillä niin kuin yksi putoaa kuiluun, niin tulevat he

kaikki! He, jotka seuraavat valhetta, harhaan johdetut. Kuunnelkaa Minua lapset, lukekaa Raamattua koko sydämellänne ja sielullanne ja Pyhä Henki tulee näyttämään teille – Mikä on oikein, mikä on väärin. Vaikka te ette ymmärtäisi, teille tullaan näyttämään. Se ei välttämättä ole sillä sekunnilla. Se ei välttämättä ole sinä päivänä. Se kaikki riippuu teidän uskostanne, jos te todella uskotte, jos te todella etsitte, Herra saattaa teille tiedoksi asioita, mitkä ovat piilotettuna maailmalta, ja te voitte nähdä Jumalan Silmillä. Te tulette kuulemaan Jumalan asioita ja te tulette kävelemään Jumalan Jalanjäljissä, mutta teidän täytyy rukoilla. Teidän täytyy lukea Raamattua. Teidän täytyy etsiä koko teidän sydämellänne, teidän koko sielullanne, teidän koko mielellänne.

Muistakaa tuo Sana RAKKAUS. Se on hyvin tärkeä. Te ette voi työskennellä itsellenne tietä taivaaseen. Te ette voi ostaa itsellenne tietä taivaaseen. Se on kaikki ilmaista. Mutta siellä on tiettyjä asioita, joiden täytyy tulla tehdyksi tuohon hintaan. Yksi näistä asioista on aika. Teidän täytyy kuluttaa aikaa Raamatussa. Teidän täytyy ottaa Ehtoollista. Teidän täytyy viettää aikaa veljien ja sisarien kanssa kaduilla. Teidän täytyy antaa rahaa. Rahaa niille, jotka tarvitsevat apua ja teidän täytyy antaa rahaa niille, jotka opettavat, niille jotka ohjaavat. Nämä ovat Minun Kirkkoni johtajia. Minä en ole puhumassa ihmisen kirkosta. Niistä, jotka myyvät rukousliinoja ja myyvät teille kirjoja ja tällaisia asioita, sillä ihmisen kirkon päämääränä on ihminen.

Minä olen puhumassa todellisille uskoville. Antakaa Herran Jeesuksen Kristuksen, Jehova Jumalan ja Pyhän Hengen ohjata teitä auttamaan rahallisesti, hengellisesti. Useimmat näistä ihmisistä ovat kärsimässä. Jotkut näistä ihmisistä pärjäävät juuri ja juuri. Joillakin on rahaa, koska Herra on antanut heille rahaa tehdäkseen asioita, rakentaakseen liittoja, suhteita, opastaakseen ihmisiä täältä tuonne. Minä tiedän, että Minun profeettani Reymundo on mennyt maailman eri osiin Voitelemaan, siunaamaan, rukoilemaan. Hän ei voinut tehdä sitä yksin. Hän tarvitsee varoja. Siellä on monia ihmisiä niin kuin Reymundo, mutta teidän Herranne Jehova, Jeesus Kristus ja Pyhä Henki ovat opastamassa ja ohjaamassa. Suurin osa maailmaa ei edes tunne heitä ja jotkut eivät tule ikinä olemaan tunnettuja. Mutta silti he tarvitsevat näitä varoja tehdäkseen työnsä. Joistakin näistä töistä te tulette tietämään välikäden kautta, jotkut näistä töistä te tulette näkemään. Joistakin näistä töistä mitä he ovat tekemässä, te ette tule ikinä tietämään. Tämä ei ole tärkeää. Tärkeää on, että te teette teidän tehtävänne – että te annatte rakastavasti, te autatte niitä jotka apua tarvitsevat, ruokitte niitä jotka tarvitsevat apua ja menette polvillenne ja rukoillette. Ja rukoilkaa ja rukoilkaa ja rukoilkaa. Ottakaa Ehtoollista päivittäin, lukekaa Raamattua.

Se on näin yksinkertaista. Ja ennen kuin tiedättekkään, Minä tulen puhumaan teille suoraan, teidän sydämellenne. Asiat ovat joskus helppoja, jotkut asia ovat vaikeita. Syy tähän on: me olemme hengellisessä sodassa. Paholainen on korjaamassa hänen armeijaansa pysäyttääkseen Herran työn, teidän Jumalanne, Jeesuksen Kristuksen Nasaretilaisen, Pyhän Hengen työn. Jehova Jumala tietää kaiken, näkee kaiken. Vaikka te olisitte kärsimässä, se ei tarkoita sitä, että Herra olisi hyljännyt teidät. Se tarkoittaa vain sitä, että joskus teidän täytyy oppia tietyistä asioista, mitkä tapahtuvat. Tietyt ovet tulevat avautumaan, tietyt ovet tulevat sulkeutumaan.

Muistakaa, että kello on käymässä, sekunti sekunnilta, joka päivä, joka sekunti, joka tunti, joka minuutti – lähemmäksi loppua. Järjestyksellä ei ole väliä, millä tulee olemaan väliä, on tämä; loppu on täällä. Minä olen ilmoittanut aiemmin, kukaan ei tiedä mitä tulee tapahtumaan, hetkeä jolloin se tulee tapahtumaan, koska se tulee tapahtumaan. Teillä on johtolankoja Raamatussa, teillä on johtolankoja profetioissa. Mutta tarkkaa hetkeä; - Minä en tule ilmoittamaan kenellekään. Muistakaa, Jehova tietää, Jehova tekee, Jehovalla on Voima, Jehova on kaikki. Kaikki mitä te näette, kaikki mitä te kosketatte, kaikki mitä te tulette näkemään. Muistakaa, te ette voi päihittää oveluudessa Jehovaa, Jeesusta Kristusta, tai Pyhää Henkeä. Me tiesimme vastaukset ennen kuin te olitte syntyneet, me tiesimme vastaukset ennen kuin universumi oli tehty. Joten tehkää niin kuin Isä sanoo, etsikää köyhiä, ruokkikaa nälkäisiä, auttakaa veljiänne ja sisarianne, rukoilkaa, rukoilkaa, rukoilkaa. Muistakaa, että loppu edessä. Olkoon niin! Olkoon niin! Olkoon niin! (loppu)

1826. Profetia - Raymond Aguilera 23. Elokuuta 2005 klo 5:58.

Antamisen Taito on Rakastaminen. Rakkauden Taito on olla linjassa teidän Jumalanne Jehovan kanssa. Tähdet tulevat putoamaan. Aurinko nousee ja laskee päivä ja yö, päivä ja yö tulevat. Tulee päivä kun Minun Poikani tulee Jumalan Voimalla ja Kostolla. Mahtava Käsi Mahtavalla Riemuvoitolla. Hän tulee puhdistamaan, Hän tulee lopettamaan kaiken, mikä on epävanhurskasta, kaiken mikä on epäpuhdasta.

Ne, jotka ovat tietoisia Minun Herrastani, (jotka ovat tietoisia Jehovasta, jotka ovat tietoisia Jeesuksesta Kristuksesta Nasaretilaisesta, jotka ovat tietoisia Pyhästä Hengestä) tullaan pelastamaan tarkasti. Veitsi on kaiken pahuuden kurkulla, kaiken mikä on epäreilua. Muistakaa, Islamin kukistuminen on kaiken kukistuminen. Kristillisyyden nousu on alun alku. Tie on tehty. Tie on pitkä ja suora. Muistakaa, Jumalan Käsi on pahalaisen kurkulla, kaiken mikä on saastaista, kaiken mikä on epäreilua. Alfa, Omega, Valo joka menee täältä ikuisuuteen, jolla ei ole loppua, On Puhunut. Muistakaa, oikeus elämään, oikeus valita teidän Jumalanne God Jehova. Teillä on oikeus kuolla, mennä helvettiin, mennä Gehennaan; jos ette etsi Herraanne Jeesusta Kristusta Nasaretilaista, Pyhää Henkeä ja Jehovaa.

Kaikki Voima ja Valta kuuluu Isälle. Kaikki Voima ja Valta kuuluu Isälle. Kaikki Voima ja Valta kuuluu Isälle. Rauha Minun Lapseni, Rauha. Kaikki tulee tehdyksi Minun Isäni Suunnitelman mukaan. Hän tietää Kaiken! Hän tekee Kaiken! Hän Rakastaa Kaikkia! Vilja on istutettu ja tullaan korjaamaan oikeana aikana. Nouskaa, lukekaa Raamattua, tutkikaa Jumalan Sanoja, sillä loppu on täällä, ja rukoilkaa ja rukoilkaa ja rukoilkaa. **(Kielet)** (loppu)

1827. Näky - Raymond Aguilera 6. Syyskuuta 2005.

Aamurukoukseni aikana Herra näytti minulle suuren epätasaisen valkoisen lohikäärmeen. Minä näin sen lentämässä suurien valkoisten pilvien välissä. Sen pyrstö näytti hyvin erikoiselta, se oli noin kaksi kertaa pitempi kuin lohikäärmeen ruumis.

1828. Näky - Raymond Aguilera 9. Syyskuuta 2005.

Aamurukouksen aikana Herra antoi minulle näyn Valkoisesta Hevosesta juoksemassa kohti Valkoista Taloa.

1829. Näky - Raymond Aguilera 11. Syyskuuta 2005 klo 18:15.

Näky:

Herra antoi minulle näyssä kaksi Gilaliskoa taistelemassa toistensa kanssa. Näin niiden mustat ja oranssit värit.

Näky:

Sitten Herra antoi minulle näyssä kaksi alligaattoria kamppailemassa vedessä.

Profetia:

Sitten Herra sanoi, "Pohjois- ja Etelä-Kalifornia tulevat taistelemaan toistensa kanssa koska mustat varikset pitää ruokkia.."

Kielet

jano

Kielet (loppu)

1830. Profetia - Raymond Aguilera 13.Lokakuuta 2005 klo 3.

Huom: Tässä profetiassa Herra puhuu verkkosivustosta Buydomains.com. Tämä on syy siihen: Buydomains.com ilmoitti minulle, että meidän Espanjalainen verkkonimemme piti tulla uusituksi. Minä soitin asiakaspalveluun ja kerroin heille, että en ollut saanut mitään ilmoitusta tästä heiltä. He kertoivat minulle, mitä tehdä, uudistaakseen verkkonimen. Minä täytin heidän lomakkeensa ja pyysin heitä laskuttamaan luottokortiltani \$80 dollarin maksun ja yhden vuoden uusintamaksun \$16 dollaria. Minä faksasin heille lomakkeen ja lähetin heille kirjeen lauantaina, lokakuun 1, 2005. Sunnuntaina, seuraavana päivänä lokakuun 2, 2005, he ostivat verkkonimen itselleen ja nyt he halusivat minun ostavan verkkonimen takaisin itselleni \$2488.00 dollarilla.

Olkoon niin! Olkoon niin! Olkoon niin! Minä olen kaikki, mitä te näette, kaikki mitä te kosketatte, kaikki mitä tulee olemaan. Jumalan Käsi tavoittaa ja koskettaa ikuisesti. Verkkosivujen rekisteröidä, buydomains.com, varasti Jumalalta. He tulevat kuulemaan jumalalta, Jehovalta, Jeesukselta Kristukselta ja Pyhältä Hengeltä.

Maailman ihmiset eivät ymmärrä, että se mikä kuuluu Jumalalle, on Jumalan. Ne, jotka ajattelevat voivansa syöstä Jumalan vallasta, pilkata Jumalaa, ovat valitettavasti erehtyneet. He voivat hypätä ylös ja alas ja hurrata, mutta teidän Isällänne Taivaassa on viimeinen Sana. He tulevat kuulemaan teidän Taivaalliselta Isältänne, Jeesukselta Kristukselta ja Pyhältä Hengeltä. He ajattelevat olevansa älykkäitä. He ajattelevat olevansa viisaita, mutta he ovat Minun Peukaloni alla ja Minä voin litistää kaiken, mikä on Minun Peukaloni alla. Muistakaa ihmiset; te yritätte istua Jumalan Valtaistuimelle, paikalle missä teillä ei ole mitään asiaa olla, mutta muistakaa, Jumala voi syöstä teidät alas valtaistuimelta. Jumala voi tuhota teidät. Jumala voi nostaa teidät ylös. Jumalan Asiat pysyvät Jumalan Asioina. Kukaan ei voi varastaa Jumalalta ja selvitä siitä. Minulla on pitkä ulottuvuus. Minulla on pitkä Käsivarsi. Minulla on voimakas Käsivarsi.

Punainen armeija on mobilisoimassa, se tulee lähtemään liikkeelle. He ajattelevat olevansa voimakkaita. He ajattelevat olevansa viisaita. Kukaan ei ole niin Älykäs kuin teidän Isänne Jehova, Jeesus Kristus ja Pyhä Henki.

Viisijäseninen yhtye alkaa soittamaan. Ne, jotka tulevat kuulemaan tätä yhtyettä, tulevat kuuntelemaan ja kuulemaan ja liikuttamaan heidän ruumiitaan sen tahdissa, mikä on paholaisesta. Muistakaa, Viisijäseninen yhtye on kokoontumassa ja alkavat soittamaan. He tulevat olemaan valitettavasti erehtyneet, kun laulu on loppu. Lapset, avatkaa korvanne, avatkaa silmänne, muistakaa; Jumalan asiat eivät ikinä epäonnistu. Teidän täytyy tehdä itsenne vahvoiksi. Teidän täytyy laittaa itsenne keskittymään asioihin, jotka ovat vanhurskaita, asioihin jotka ovat Jumalasta, asioihin jotka ovat Raamatusta. Ottakaa Ehtoollista, rukoilkaa, rukoilkaa, teidän Isänne ei tule tuottamaan teille pettymystä. Sillä teidän Isänne tulee olemaan siellä ikuisesti ja iankaikkisuudesta iankaikkisuuteen. Siellä ei ole mitään loppua teidän Isässänne maallisessa ajassa, sama koskee Jeesusta Kristusta Nasaretilaista ja Pyhää Henkeä.

Ilmastonmuutokset, ihmiset jotka kuolevat vuosien aikana, seuraavan maanjäristyksen, tornadon, hurrikaanin kautta, - tulevat tajuamaan Jumalan Voiman. Jumala liikuttaa, Jumala ravistelee tätä planeettaa niin kuin Hän tuntee sitä. Hän tulee puhdistamaan. Hän tulee korjaamaan kaiken, minkä Hän haluaa. Ihmiset eivät tunnusta Minun Olemassa oloani. Ihmiset eivät rukoile heidän Isälleen, Kuninkaitten Kuninkaalle, Pyhälle Hengelle. He ajattelevat ihmisen olevan kaiken jumala, mutta ihminen ei tiedä mitään. Hän ei tiedä mitään ja eikä tule olemaan mitään ilman Hänen Isäänsä Jehovaa, Jeesusta Kristusta ja Pyhää Henkeä. Monet ihmiset tulevat kuolemaan tulevaisuudessa. Kuolema tulee olemaan yleinen asia. Ihmiset eivät vielä kukaan ymmärrä, että Jehovalla, Jeesuksella Kristuksella ja Pyhällä Hengellä on kaikki hallinnassa. Pahuus tulee synnyttämään pahuutta kunnes teidän Isänne Jehova lopettaa sen syntymisen, mikä on väärin, mikä ei ole Jumalasta.

Minä näen ihmisten olevan tulossa tietoisiksi muutoksista tällä planeetalla, ilmaston kautta, maanjäristysten kautta, mutta tämä on ainoastaan alkua. Muistakaa, mitä teidän Isänne sanoo, tulee toteutumaan. Avatkaa silmänne. Avatkaa korvanne. Lukekaa Raamattua, rukoilkaa, ottakaa Ehtoollista, etsikää teidän veljiänne ja sisarianne, sillä asiat tulevat menemään huonommiksi, asiat jotka tulevat järkyttämään maailman.

Muistakaa, mikä on Minun, tulee pysymään Minulla.

Kielet:

Pysykää kaukana verkkosivustosta buydomains.com. Pahuus synnyttää pahuutta.

Kielet:

Olkoon niin! Olkoon niin!Olkoon niin!

1831. Profetia - Raymond Aguilera 7. Marraskuuta 2005.

Ennen rukousta Herra johdatti minut lukemaan seuraavat sananpaikat:

Lk. 24:36 Mutta heidän tätä puhuessaan Jeesus itse seisoi heidän keskellään ja sanoi heille: "Rauha teille!"

Lk. 24:37 Niin heidät valtasi säikähdys ja pelko, ja he luulivat näkevänsä hengen.

Lk. 24:38 Mutta hän sanoi heille: "Miksi olette hämmästyneet, ja miksi nousee sellaisia ajatuksia teidän sydämeenne?"

Lk. 24:39 Katsokaa minun käsiäni ja jalkojani ja nähkää, että minä itse tässä olen. Kosketelkaa minua ja katsokaa, sillä ei hengellä ole lihaa eikä luita, niin kuin te näette minulla olevan."

Lk. 24:40 Ja tämän sanottuaan hän näytti heille kätensä ja jalkansa.

Lk. 24:41 Mutta kun he eivät vielä uskoneet, ilon tähden, vaan ihmettelivät, sanoi hän heille: "Onko teillä täällä jotakin syötävää?"

Lk. 24:42 Niin he antoivat hänelle palasen paistettua kalaa.

Lk. 24:43 Ja hän otti ja söi heidän nähtensä.

Lk. 24:44 Ja hän sanoi heille: "Tätä tarkoittivat minun sanani, kun minä puhuin teille ollessani vielä teidän kanssanne, että kaiken pitää käymän toteen, mikä minusta on kirjoitettu Mooseksen laissa ja profeetoissa ja psalmeissa".

Lk. 24:45 Silloin hän avasi heidän ymmärryksensä käsittämään kirjoitukset.

Lk. 24:46 Ja hän sanoi heille: "Niin on kirjoitettu, että Kristus oli kärsivä ja kolmantena päivänä nouseva kuolleista,

Lk. 24:47 ja että parannusta syntien anteeksi saamiseksi on saarnattava hänen nimessänsä kaikille kansoille, alkaen Jerusalemistä.

Lk. 24:48 Te olette tämän todistajat.

Lk. 24:49 Ja katso, minä lähetän teille sen, jonka minun Isäni on luvannut; mutta te pysykää tässä kaupungissa, kunnes teidän päällenne puetaan voima korkeudesta."

Profetia:

Sitten myöhemmin Herra sanoi, "Hevonen on laskeutunut, valvokaa ja poimikaa Kivenne!"

1832. Profetia - Raymond Aguilera 18. Joulukuuta 2005.

Kyselin rukouksessa Herralta Kiinasta ja Herra sanoi, "Kettu ja ajokoira tulevat liittymään yhteen".

Sitten Herra antoi minulle nämä kaksi näkyä:



1833. Näky - Raymond Aguilera 22. Tammikuuta 2006.

Minä sain näyn pitkästä laihasta punaisesta ketusta maassa venytettynä. En tiedä onko se kuollut vai elossa.

1834. Näky - Raymond Aguilera 23. Helmikuuta 2006.

Herra antoi minulle näyn suuresta ruskeasta karhusta jolla oli side vasemmassa etujalassaan.

1835. Näky - Raymond Aguilera 23. Helmikuuta 2006.

Herra antoi minulle näyn korkeasta Puusta kasvamassa korkean maavallin reunalla nopeavirtaisen joen vieressä. Katsellessani maavalli sortui ja suuri Puu putosi virtaavaan veteen.

1836. Tapahtuma - Raymond Aguilera 10. Huhtikuuta 2006 klo 3:45.

Olin täydessä unessa, kun Herra herätti minut ja sanoi, "Etsi Minua!"

Joten nousin ylös ja menin alakertaan toimistooni. Istuin tuolille tietokoneeni ääreen ja Herran Läsnäolo oli kaikkialla ympärilläni. Joten päätin mennä makaamaan toimistoni vuodesohvalle ja rukoilla.

Sitten Herra sanoi, "Ihmiset kysyvät jatkuvasti sinulta Saddam Husseinista. Niin kuin sanoin sinulle aiemmin, Saddam Hussein on kuollut!"

1837. Näky - Raymond Aguilera 17. Huhtikuuta 2006.

Herra herätti minut syvästä unesta ja antoi minulle tämän näyn.

Näky:

Herra näytti minulle vuoren huipun jonka päällä oli Kruunu, joka hitaasti pyöri.



1838. Näky - Raymond Aguilera 2. Toukokuuta 2006 klo 14:45.

Tänä aamuna ajaessani Herran Läsnäolo tuli ylleni. Tunsin itseni hengellisesti nostetuksi ja erittäin hyvältä sisälläni.

Sitten Herra sanoi, "Minä kutsun sinua hengelliseen sotaan."

Tunsin kuin leijuisin pilvissä ja halusin laulaa Herralle ilolla. Minä sanoin Herralle, "Asiat eivät ole menneet kovin hyvin minun kanssani parina viime kuukautena. Vaikka kuuloni on palautunut minulle, minun on täytynt viedä Eva sairaalaan ja lapset ovat sairaina ja viimeiset kolme kuukautta rahavarat ovat olleet todella vähäiset.

Sitten Herra sanoi, "Älä huolehdi mistään. Sinun vaimosi ja lapsesi tulevat olemaan hyvin ja Minä tulen lähettämään sinulle rahat jotka tarvitset. Keskity ainoastaan Hengelliseen Työhön ja Minä tulen huolehtimaan kaikesta."

Sitten neljä tuntia myöhemmin, tehdessäni Swahilinkielisiä kotisivuja, Jerusalemia koskevan profetian 1249 kohdalla, rukouskieleni lähti käyntiin ja sain tämän näyn.

Näky:

Näin tämän yksinäisen Valkoisen Ruusun ympärillään mustia kuolleita ruusuja tämän pienen muurin vieressä Jerusalemin vanhassa kaupungissa. Katsoessani, muuri alkoi kasvaa korkeutta. Sitten näin tämän kellanruskean kaniinin, jolla oli mustahuippuiset korvat. Katsoessani tätä kaniinia, se käveli minusta pois päin. Seuraava asia, mitä tapahtui oli se, että olin tämän kukkulan huipulla katsomassa alaspäin Jerusalemin vanhaan kaupunkiin ja sillä oli tämä valtavan suuri muuri koko kaupungin ympärillä. (loppu)

1839. Tapahtuma - Raymond Aguilera 17. Toukokuuta 2006.

Eilen, minä rukoilin Herralta johdatusta koskien peilikopioituja <prophecy.org> nettisivuja ja Herra antoi minulle tämän Näyn.

Näky:

Minä näin tämän kivisen mäenrinteen, ja kun minä katselin, minä näin tämän puun alkavan kasvaa siemenestä suurien kivien välistä. Tämä Puu jatkoi kasvamistaan kunnes se oli jättimäinen Puu.

1840. Tapahtuma - Raymond Aguilera 31. Toukokuuta 2006 klo 8:30.

Herran Läsnäolo tuli ylleni ja aloin rukoilla rukouskielelläni. Joten kysyin Herralta, "Olenko minä oikealla polulla koskien kaikkia näitä ympäri maailmaa olevia websivujen kopiota, sillä minä olen käyttämässä paljon aikaa ja rahaa tähän projektiin?"

Näky:

Sitten löysin itseni, hengessä, korkealla taivaalla katsomassa alas tätä suurta konetta kyntämässä maata ja tekemässä suoria uria multaan istuttamista varten.

Tapahtuma:

Sitten Herra sanoi, "Istuta siemeniä! Istuta siemeniä! Istuta siemeniä! Varat tulevat Minun Sanani kautta. Sillä Minä kosketan ihmisten sydämiä ja sieluja ja he tulevat tottelemaan, sillä heiltä on aika loppumassa!

Näky:

Sitten kun olin dokumentoimassa tätä, Herra antoi minulle näyssä pienen soutuveeneen. Se muutti väriään mustasta Valkoiseksi, alkaen etuosasta.

1841. Näky - Raymond Aguilera 4. Kesäkuuta 2006.

Jälleen Herran läsnäolo tuli ylleni ja minä aloin rukoilla rukouskielelläni. Tämän rukouksen aikana Herra antoi minulle näyn merestä, jossa korkeat aallot liikkuvat ylös ja alas. Seuraavaksi minä löysin itseni tältä kalastusalukselta joka kuljetti mukanaan verkkoa, joka oli täynnä kaloja.

1842. Tapahtuma - Raymond Aguilera 5. Kesäkuuta 2006.

Voimistelin ja rukoilin kielillä, kun samaan aikaan dokumentti Tiibetistä ja Buddhismista tuli televisiosta. Kuunneltuani sitä puolikorvalla 45 minuutin ajan, Minä kysyin Herralta, "Mistä Buddhismi on peräisin?"

Sitten Herra sanoi, "Manalasta, minun poikani! Manalasta, minun poikani!! Kerro maailmalle, että Buddhismi tulee manalasta. Heidän täytyy kuulla se!"

1843. Tapahtuma - Raymond Aguilera 9. Kesäkuuta 2006.

Kun heräsin Herra sanoi, "Kuninkaitten Kuningas, Herrojen Herra – Universumin Luoja ja Murskaaja. Sitten minulle annettiin näky sirpistä.

Näky:

Minä näin tämän näyn Profetia Kirjasta.



1844. Tapahtuma - Raymond Aguilera 27. Kesäkuuta 2006.

Olen ollut hyvin kiireinen viime aikoina, ja kun sain Curtilta sähköpostin koskien toistuvia lahjoituksia PayPalin kautta, minun mieleeni tuli, että, tässä oli taas uusi asia, joka minun täytyy yrittää tajuta kuinka saada se toimimaan.

En halunnut laittaa syrjään työtäni kaikkien kansainvälisten verkkosivujen puolesta, mutta jokin minun hengessäni sanoi, että minun pitäisi kuunnella Curtia. Vaikka me saamme noin 3 miljoonaa käyntiä joka vuosi prophecy.org sivuille (Englanninkieliset verkkosivut); ainoastaan noin kolmestakymmenestä kolmeen kymmeneenviiteen ihmistä on tukenut tätä palvelutyötä vuosien aikana. Jotkut ihmiset jäävät pois ja uudet ihmiset korvaavat heidät, mutta yleisesti numerot ovat pysyneet suurin piirtein samoissa: 30-35 ihmisessä.

Sen jälkeen kun olin tunteja yrittänyt ymmärtää, kuinka tehdä tämä PayPalin asennus, minä luovutin ja soitin heille. He kertoivat minulle, että ainoa tapa millä me voisimme käyttää heidän palveluitaan, oli asettaa eri rahasummat, jotta ihmiset voisivat valita sen toistuvan summan, mikä sopi heille parhaiten joka kuukauden maksuksi. Ehkä minä olen mies, jolla on pieni usko, mutta jos minä muistan oikein, minä asetin neljä tai viisi eri summaa, joista \$400.00/kuukaudessa oli suurin. Mielessäni en voinut uskoa, että ihmiset antaisivat enempää kuin tämä, koska niiden ihmisten määrä, jotka antavat, on aina pysynyt noin 30-35 ihmisessä.

No, tuona iltana minä näin unta niistä summista, joita minun pitäisi laittaa PayPalin kuukausittaiseksi summiksi, kun Herra antoi minulle tämän sananpaikan:

2. Kun. 13:18 Sitten hän sanoi: "Ota nuolet". Ja kun hän oli ne ottanut, sanoi hän Israelin kuninkaalle: "Lyö maahan". Niin hän löi kolme kertaa ja lakkasi sitten.

2. Kun. 13:19 Mutta Jumalan mies vihastui häneen ja sanoi: "Sinun olisi pitänyt lyödä viisi tai kuusi kertaa: silloin olisit voittanut aramilaiset perin pohjin. Mutta nyt olet voittava aramilaiset ainoastaan kolme kertaa."

Minä sanoin Herralle "Oletko sanomassa minulle, että minun pitäisi lisätä toistuvien kuukausittaisten lahjoitusten rahamääriä?"

Herra ei sanonut Sanaakaan.

Joten minä sanoin Herralle, "\$700/kuukaudessa on hyvä luku, koska se on sinun lukusi."

Herra ei sanonut mitään.

Joten sanoin Herralle "Oletko sanomassa, että se voisi olla jopa \$1000/kuukaudessa? Kun minä kysyin tämän kysymyksen, minä tunsin tämän sisäisen rauhan tulevan ylleni.

Minun mieleeni tuli: "Onko ihmisillä tämän kaltaisia rahoja?"

Joten sanoin Herralle, "Okei; tämä on Sinun osastosi! Minä asetan ne sillä tavalla, kuin Sinä haluat."

Tällä tavalla minä sain selville toistuvien kuukausittaisten PayPal lahjoitusten määrät.

Keneltä: XXXXXXXXXXXXX

Kenelle: 'Raymond Aguilera'

Lähetetty: Maanantai, Kesäkuun 26, 2006 8:49 AM

Aihe: Toistuvat lahjoitukset

Rakkaat veljet ja sisaret Jeesuksessa Kristuksessa.

Minä uskon, että Ray pitäisi saada toistuvia lahjoituksia kuukausittain, sen sijaan että vain silloin tällöin. Uskotteko tämän?

Rakas Ray.

Se olisi paljon helpompaa muistaa lahjoittaa sinulle joka kuukausi, jos sinulla olisi painike kotisivuillasi, joka sanoisi jotenkin näin "aseta lahjoituksia", tai jotain tällaista sen pitäisi

sanoa.

Tämä voidaan tehdä ainoastaan, jos sinä päivität PayPal tilisi ja tulet Premier jäseneksi, tavallisen jäsenen sijaan, jolla on Personal Account (jos tämä on se, mikä sinulla on nyt).

1) Kirjaudu sisään tilillesi, <https://www.paypal.com//>, klikkaa vasemmasta yläkulmasta: "Upgrade Account".

Kun tämä kaikki on tehty, 2) Klikkaa sinistä "Merchant Tools" välilehteä, sivun yläosassa.

3. Klikkaa 'Subscriptions & Recurring Payments', mikä on yksi Pääominaisuuksista PayPal Verkkosivujen Maksujen alla.

4. Klikkaa 'More Resources'

5. Klikkaa 'Manual'

6. Klikkaa 'Subscriptions and Recurring Payments Manual', ja lue.

"Recurring Payments" kohtaan kuuluvat toistuvat lahjoitukset.

[Curt.](#)

1845. Tapahtuma - Raymond Aguilera 3. Heinäkuuta 2006.

Tänä aamuna Herra antoi minulle kummallisen näyn rukoillessani. En näe kuinka tämä on mahdollista. Mutta tämä on se mitä näin:

Ihmisen käsi oli käsiraudoilla sidottu Valkoiseen Pilveen sinisellä taivaalla. Ensin ajattelin sen olevan minun käteni, mutta en ole varma. Mikä kävi mielessäni oli; kuinka tämä on mahdollista ja mitä se mahtaa tarkoittaa.

1846. Tapahtuma - Raymond Aguilera 30. Heinäkuuta 2006 klo 10:30.

Aamun Raamatunlukuni aikana Herra asetti minulle näyn 1845 Tapahtuman henkeeni. Olin lukemassa Psalmien Kirjaa, luvusta 78:14.

Ps. 78:14 Hän johdatti heitä päivän aikaan pilvellä ja tulen valolla kaiket yöt.

1847. Tapahtuma - Raymond Aguilera 1. Elokuuta 2006 klo 23:05.

Rukouksen aikana Herra Käski minun laittaa sananpaikan Job 38:41. Olin lukenut tämän noin kaksi viikkoa sitten aamuisen Raamatunlukuni aikana. Tämä Luku alkaa kun Herra on puhumassa Jobille, mutta sananpaikka jonka Herra halusi laitettavaksi oli Job 38:41. Jos joku todella tutkii sitä, Pyhä Henki tulee paljastamaan syvällistä merkitystä siitä, mitä Herra yrittää sanoa.

Job 38:1 Silloin Herra vastasi Jobille tuulispäästä ja sanoi:

Job 38:2 "Kuka olet sinä, joka taitamattomilla puheilla pimennät minun aivoitukseni?"

Job 38:3 Vyötä nyt kupeesi kuin mies; minä kysyn sinulta, opeta sinä minua...

Job 38:41 Kuka hankkii ravinnon kaarneelle, kun sen poikaset huutavat Jumalan puoleen ja lentelevät sinne tänne ruokaa vailla?

1848. Profetia - Raymond Aguilera 3. Lokakuuta 2006 klo 11:45.

Erämaan kutsu on ihmisen yllä. Hän rakastaa lihaa, Hän rakastaa metsästä. Hän rakastaa saalista. Hän rakastaa hallita. Ihminen etsii kaikkea sitä, mikä on Paholaisesta. Paholaisen voimalla ja kostolla hän tavoittelee elämää. Hän ei saa tyydytystä. Antamisen taito, vastaanottamisen taito, evankelioinnin taito on vaikeaa saalistavalle ihmiselle. Jumalan Rakkaus on hänelle joskus käytännön pakon sanelemaa, mutta hän ei rakasta sitä, hän ei halua sitä.

Muistakaa, Oikeus on päättänyt. Oikeus on koolla. Maa on tuomittu.

Kunnia Isälle! Kunnia Pojalle! Kunnia Pyhälle Hengelle! Kaikki Ylistys ja Kunnia menee Isälle, Pojalle, Pyhälle Hengelle.

Tuomio on edessänne! Erämaan kutsu on täällä. Saatanan kutsu on täällä. Kaikki mikä on saastaista, tullaan puhdistamaan. Kaikki, mikä on Herran Jehovan, Jeesuksen Kristuksen ja Pyhän Hengen, tullaan pelastamaan. Kaikki Kunnia ja Kirkkaus olkoon Isän. Kaikki Kunnia ja Kirkkaus olkoon Pojan. Kaikki Kunnia ja Kirkkaus olkoon Pyhän Hengen. Peto on edessänne. Maailma tulee tutisemaan, järisemään, järkkymään. Vuotakoon ihmiskunnan veri niin kuin virta.

Muistakaa, profetia tulee täyttymään. Loppu on edessänne. Haukka on katsomassa. Haaskalinnut ovat valmiina. Koirat ovat nuolemassa kasvojaan. Prinssi on valmiina, Kuninkaitten Kuningas, elämän antaja, uskon puolustaja. Olkoon niin! Olkoon niin! Olkoon niin! (loppu)

1849. Tapahtuma - Raymond Aguilera 27. Lokakuuta 2006 klo 15.

Muutama vuosi sitten, Herra herätti minut syvästä unesta ja asetti henkeeni, että siellä oli yhteys Ilmestyskirjan Seitsemän Seurakunnan ja 1317 Tapahtuman välillä. En ole koskaan kertonut tästä, koska en tiennyt mikä yhteys oli ja enkä edelleenkään tiedä. Joten, jätän sen tähän näin!

No, tänä iltapäivänä, Herra sanoi, "Kerro maailmalle – kerro maailmalle – kerro maailmalle, että siellä on yhteys 1317 Tapahtuman ja Ilmestyskirjan Seitsemän Seurakunnan välillä. Olkoon niin! Olkoon niin! Olkoon niin!"

1317. Tapahtuma - Raymond Aguilera 17. Huhtikuuta 1999 klo 7:30.

Rukouksen aikana Herra sanoi, "Skorpion on ottamassa kaksi askelta. Leppäkerttu on ... (En ymmärtänyt tämän loppua)"

Sitten Herra sanoi, "Minä olen asettanut sinut sivuun. Sinä olet erilainen Minun muihin profeettoihini verrattuna."

Näky:

Näyssä kolme putkea ja näiden kolmen putken päällä oli neljä putkea. (loppu)

Sitten Herra sanoi, että Hän aikoi antaa minulle kuusi muuta vaimoa sen lisäksi, jonka Hän oli luvannut vuosia sitten.

Sitten minä sanoin Herralle, "Tuo ei ole mahdollista!"

Sitten Herra antoi minulle seuraavan sananpaikan Jesajasta. Sitten Jumalan Henki vain liikkui ja liikkui ja liikkui minun ylläni ja eikä päästänyt minua. Minä olin täysin sekaisin ja hyvin kylmä ja sain kylmän väreitä.

Sitten minä kysyin Herralta, "Oletko se sinä Herra?"

Sitten Herra sanoi, "Se olen Minä - Jehova, Jeesus Kristus, ja Pyhä Henki. Olkoon niin! Olkoon niin! Olkoon niin! (loppu)

(Jesajan Kirjasta – 33/38)

Jes. 3:13 Herra asettuu käymään oikeutta, nousee kansoja tuomitsemaan.

Jes. 3:14 Herra käy tuomiolle kansansa vanhinten ja sen päämiesten kanssa: Te olette raiskanneet viinitarhan; teidän taloissanne on kurjilta ryöstettyä tavaraa.

Jes. 3:15 Kuinka saatatte runnella minun kansaani ja ruhjoa kurjien kasvot? sanoo Herra, Herra Sebaot.

Jes. 3:16 Ja Herra sanoi: Koska Siionin tyttäret korskeilevat, kulkevat kaula kenossa ja silmillään vilkuillen, astua sipsuttelevat ja nilkkarenkaitaan kilistelevät,

Jes. 3:17 tekee Herra Siionin tytärten päälaen rupiseksi, ja Herra paljastaa heidän häpynsä.

Jes. 3:18 Sinä päivänä Herra poistaa koreat nilkkarenkaat, otsanauhat, puolikuukorut,

Jes. 3:19 korvarenkaat, rannerenkaat, hunnut,

Jes. 3:20 juhlapäähineet, jalkakäädyt, koruvyöt, hajupullot, taikahelyt,

Jes. 3:21 sormukset, nenärenkaat,

Jes. 3:22 juhlavaatteet, kaavut, vaipat, kukkarot,

Jes. 3:23 kuvastimet, aivinapaidat, käärelakit ja päällysharsot.

Jes. 3:24 Silloin tulee tuoksun sijaan löyhkä, yön sijaan nuora, käherretyn tukan sijaan kaljuus, korupuvun sijaan säkkiverho, kauneuden sijaan polttomerkki.

Jes. 3:25 Sinun miehesi kaatuvat miekkaan ja sinun sankarisasi sotaan.

Jes. 3:26 Ja Siionin portit valittavat ja vaikeroivat, ja typötyhjänä hän istuu maassa.

Jes. 4:1 Sinä päivänä seitsemän naista tarttuu yhteen mieheen sanoen: "Me syömme omaa leipäämme ja vaatetamme itsemme omilla vaatteilla, kunhan vain meidät otetaan sinun nimiisi; poista meidän häpeämme".

Jes. 4:2 Sinä päivänä on Herran vesa oleva Israelin pelastuneille kaunistus ja kunnia ja maan hedelmä heille korkeus ja loisto.

Jes. 4:3 Ja ne, jotka Siionissa ovat säilyneet ja Jerusalemissa jäljelle jääneet, kutsutaan pyhiksi, kaikki, jotka ovat kirjoitetut Jerusalemissa elävien lukuun -

Jes. 4:4 silloin kun Herra on pessyt pois Siionin tytärten saastan ja huuhtonut Jerusalemissa sen verenviivat tuomion ja puhdistuksen hengellä.

Jes. 4:5 Ja Herra luo Siionin vuorelle koko asuinsijansa ylle ja sen juhlakokousten ylle pilven päivän ajaksi ja savun ynnä tulenliekin hohteen yöksi, sillä kaiken kirkkauden yllä on oleva peite

Jes. 4:6 ja verho varjoamassa päivän helteeltä sekä turvaamassa ja suojaamassa rajuilmalta ja sateelta.

1850. Näky - Raymond Aguilera 28. Lokakuuta 2006.

Herra näytti minulle vanhan 2. maailmansodan aikaisen sukellusveneen veden alla päällään suuret aurinkolasit. Sitten minä näin suuren merikilpikonnän uimassa lähellä meren pohjaa.

1851. Näky - Raymond Aguilera 28. Lokakuuta 2006.

Rukouksen aikana Herra antoi minulle näyn, jossa suuri lohikäärme avasi suurta kirjakkääröä, jossa oli monia nimiä. Pystyin näkemään hänen laskevan nimiä

Sitten lohikäärme sanoi, "Minä olen voittamassa! Minä olen voittamassa!"

Sitten minä näin lohikäärmeen suu avoinna leveä tasaiselta näyttävä kieli työnnettynä ulos, jossa näytti olevan tuhansia ja tuhansia ihmisiä kielen päässä. He näyttivät kuin pieniltä muurahaisilta. Katsellessani lohikäärme hitaasti veti kielensä sisään ja näky loppui.

1852. Profetia - Raymond Aguilera 29. Lokakuuta 2006 klo 1:05.

Näky:

Näin renkaan renkaan sisällä. (ring = sormus, rengas)

Profetia:

Reymundo, Reymundo, Reymundo, Minä tiedän, että tunnet itsesi turvatuksi. Minä tiedän, että kaikki tuntuu lailliselta, kunnolliselta, hyväksyttävältä sinun kotonasi. Mutta täältä on tulossa päivä kulman takana, jolloin Minä tulen tekemään sinusta okaan, pistävän okaan ihmisen kirkon kylkeen. Joka kerta kun he kuulevat sinun nimesi, oka tulee vaivaamaan heitä. Vain sinun nimesi äänen kuuleminen tulee tekemään heidät sairaaksi. Ihmisen kirkko on vain tämä; ihmisten kirkko – ja se ei kasva Jumalan Sanassa, eikä seuraa polkua, jonka Herra on osoittanut. Se menee ympäri ja ympäri niin kuin koira häntäänsä jahdaten. Joten Minä aion tehdä sinusta okaan ihmisen kirkon kylkeen.

Yksi asia on hyvä muistaa, Reymundo; kun sinulla on Jumala puolellasi, - kuka voi tulla sinua vastaan?! Kuka voi voittaa? Muista Minun poikani; Jumalan asiat ovat Jumalan

asioita. Ihmisen asiat ovat ihmisen asioita. Nämä kaksi eivät koskaan sekoitu! Mitä tekemistä Valkeudella on pimeyden kanssa? Ihmisen kirkosta ei ole tullut rukouksen taloa. Siitä on tullut rahan talo, rahavarojen talo. He uskovat, että heillä on voima. He uskovat, että heillä on auktoriteetti. He uskovat, että heillä on Jumala. Mikä virhe. Sillä Jumalan asiat ovat Vanhurskaita. Jumalan asiat ovat osoitettu Raamatussa. Jotkut eivät edes usko Pyhään Henkeen. Kuinka te voitte löytää Jumalan ilman Pyhää Henkeä?

Minä tiedän, että tunnet olosi epämukavaksi. Minä tiedän sinun tuntevan ahdistuneisuutta sen tien tähden, jota pitkin Minä olen viemässä sinua, mutta Luota Minuun, Reymundo. Kaikki tulee olemaan Vanhurskasta ja Oikeaa, koska Minä olen ohjaamassa sinua ja Minä olen osoittamassa sinua seuraamaan tätä tietä. Sinä et ole kapinallinen ilman tarkoitusta, sinä olet vain kuuliainen. Tuo risti sinun selässäsi on tulossa aika raskaaksi, eikö? Mutta älä huolehdi, Minun Enkelini tulevat auttamaan sinua. He tulevat ottamaan taakan pois sinun selästäsi. Me aiomme liikkua toiseen suuntaan tulevina kuukausina, tulevina vuosina, Pyhän Hengen Voimalla ja Mahdilla.

Sinä tulet lukitsemaan sarvet yhteen vakiintuneen ihmisen kirkon kanssa, mutta jollakin tavalla sinä tulet ajattelemaan sen olevan hankalaa, koska Minä tulen pyytämään sinua jälleen uudestaan pitämään suusi kiinni, ellen Minä käske sinun puhua. Älä sano mitään! Anna Herran taistella tuo taistelu. Kukaan ei ole koskaan voittanut Minua. Kukaan ei ole tullut edes lähelle. Joten muista, Reymundo, kun Minä sanon sinulle että hyppää; sinä hyppää! Kun Minä käsken sinua pysähtymään, sinä pysähdyt. Se on yksinkertaista; se on suoraa; se on asian ytimeen. Ihmiset uskovat mitä he haluavat. He ottavat Minun Kunniani ja ajattelevat olevansa suuria. He unohtavat toisen puolen kolikosta; Jumalan koston! He eivät ole pettämässä ketään muuta kuin itseään. Sen ei ole väliä kuinka paljon koulutusta heillä on. Kunka paljon he sanovat olevansa puhumassa Jumalasta. Kuinka paljon he heijastavat profetioitaan. Kuinka paljon he painavat ihmisiä alas. Kuinka he nostavat itseään ylös. Se on kaikki tulossa loppuun; ja he eivät edes näe sitä! He ovat niin kuin vanhan ajan Fariseukset, lakihenkisiä, osoittelevat ilman rakkautta, ilman minkäänlaista Jumalan Henkeä. He ovat laatikossa, eivätkä edes tiedä sitä!

Täältä tulee Juna. Kuuletko pillin vihellyksen? Kuuletko sinä junanpyörien kolisevan raiteilla? Hypätkää kyytiin! Hypätkää kyytiin! Täältä tulee Jehova. Täältä tulee Jeesus Kristus. Täältä tulee Pyhä Henki Jumalan Voimalla ja Kostolla! Mikään ei tule pysäyttämään sitä, minkä Minä olen asettanut liikkeelle. Tee itsesi vahvaksi! Tee itsesi rohkeaksi! Älä sano mitään Reymundo! Älä sano mitään! Kaikki on Minun Käsissäni. Muistatko, kun Pietari käveli veden päällä? Hän menetti Uskonsa, hän alkoi vajoamaan. Pidä sinä silmäsi Jeesuksessa Pyhän Hengen Voiman kautta, Isän Jehovan Voiman kautta, Jeesuksen Kristuksen Voiman kautta ja kaikki tulee olemaan hyvin.

Me tulemme ravistelemaan; me tulemme järkyttämään tämän planeetan. Tulevina vuosina, tulevina kuukausina ihmiset tulevat uskomaan, että mikä on ylös, mutta itse asiassa tulee olemaan alas. Mikä on oikealle, tulee itse asiassa olemaan vasemmalle. He tulevat olemaan niin ymmällään, koska kirkon johtajat eivät ole tehneet heidän työtänsä. He ovat haavoittaneet ja ajaneet pois enemmän Minun Laumaani, kuin voitte kuvitella, mutta se on kaikki tulossa loppuun. Kirves on Puun juurella. Saatana on ylpeä; hän ajattelee, että hän

on suuri; hän ajattelee, että hän on tekemässä hyvää työtä. Kuulostaa kuin tämän päivän kirkolta.

Mutta älä huolehdi Ray, Minä olen ainoastaan kiinnostunut ihmisistä, jotka menevät kapean portin läpi; kapean portin. Joskus se on vaikeaa löytää; joskus se on helppoa. Mutta tulkaa pois päätieltä. Menkää läpi kapean portin ja te tulette löytämään teidän Jumalanne avoimin käsivarsin. Joskus Kyynel Hänen Silmässään, mutta kaikki tulevat, joiden on tarkoitus tulla.

Joten ole valmiina! Sinä tulet saamaan paljon ohjeita; suurin osa siitä väärää, mutta muista, pidä sinun silmäsi, sinun korvasi, sinun henkesi osoitettuna kohti Jeesusta. Jumalan Henki tulee näyttämään sinulle ja opastamaan sinua, ja kaikki tulee menemään hyvin. Olkoon niin! Olkoon niin, Minun pieni Reymundo. Aika ja hetki on lähestymässä; ole rohkea; ole vahva; ole viisas. (loppu)

1853. Profetia - Raymond Aguilera 2. Marraskuuta 2006 klo 9:15.

Ray: "Taivaallinen Isä, onko Muhammed sinun Profeettasi?"

Jehova: "Ei! Minä en tunne häntä! Jeesus Kristus Nasaretilainen ei tunne häntä! Pyhä Henki ei tunne häntä! Hän on aivan yksin – kadotettu! Niin kuin Minä kerroin sinulle aiemmin; Jumalan asiat ovat Jumalan asioita. Ihmisen asiat ovat ihmisen asioita. Paholaisen asiat ovat paholaisen asioita. Teidän Isänne Jehova tietää kaiken; tekee kaiken. Hän sallii tiettyjen asioiden tapahtua täyttääkseen Hänen tahtonsa. Alfa, Omega, Kuninkaitten Kuningas, Herrojen Herra, Lakien Laki, Korkein Jumala on antanut teille Hänen Sanansa – Suoraan ja Asian ytimeen!

Monet kulkevat leveällä tiellä, monet etsivät, – ainoastaan muutamat tulevat löytämään, koska he ovat keskittyneet Jehovaan, Jeesukseen Kristukseen Nasaretilaiseen, Pyhään Henkeen. Siellä tulee olemaan sota, siellä tulee olemaan huhuja sodista, siellä tulee olemaan maanjäristyksiä. Aurinko menee pimeäksi. Ilma tulee ummehtuneeksi. Kun maaperä tärisee, ihmiset tulevat pelästymään, kun Henki tärisee, Maailma tärisee. Asiat tulevat kaatumaan, asiat tulevat nousemaan.

Ihmisen asiat eivät ole mitään, mutta Jumalan Voima on kaiken Voima. Se mikä on Hyvää. Mikä on Vanhurskasta. Minä en tunne Muhammedia! Muhammed on aivan yksin. Muslimien usko on Muhammedin usko, ei Jehovan Usko, ei Jeesuksen Kristuksen Nasaretilaisen Usko, ei Pyhän Hengen Usko. Nämä kaksi eivät tule ikinä sekoittumaan. Mitä tekemistä Valkeudella on pimeyden kanssa? Tämä tulee loukkaamaan monia ihmisiä, mutta Minä olen Jumala, ja kun Jumala puhuu, ihmiset kuuntelevat, jos he eivät kuuntele, he ovat kadotettuja kaiken sen ajan, mikä siellä aikaa tulee olemaan.

Kaikki se mitä Minä kerroin sinulle, olemisesta okana ihmisen kirkon kyljessä, on totta. Kaikki mitä Minä sanoin sinulle seitsemästä kirkosta, on totta. Kaikki mitä Minä sanoin sinulle vaimoista, on totta. Ihmisillä on silmät nähdä mitä tahansa he tahtovat nähdä ja

millä tavalla he haluavat nähdä. Kaikki on hyvin niin kauan kuin he näkevät sen mitä Jehova näkee, mitä Jeesus Kristus Nasaretilainen näkee, mitä Pyhä Henki näkee. Tämä on se, missä Voima on. Tämä on se, missä Rakkaus on. Maailmankaikkeuden Luoja, Tekijä, Rikkoja on puhunut!

Rentoudu Minun poikani, kaikki tulee menemään hyvin, kaikki tulee menemään suunnitelman mukaan. Ole kärsivällinen. Pidä huulesi suljettuina. Jehova, Jeesus Kristus ja Pyhä Henki tulevat tekemään puhumisen; tulevat tekemään korjaamisen. Kun te näette Salaman taivaalla, te näette Voiman. Kun te näette Jehovan Salaman, Jeesuksen Kristuksen Salaman, Pyhän Hengen Salaman; ihmiset tulevat näkemään Voimien Voiman. Kun Minä sanon että: "Minä tulen järkyttämään; Minä tulen ravistelemaan tämän planeetan", niin ihmisillä ei ole ymmärrystä Minun Kyvystäni tehdä juuri se. Minä voisin eliminoida tämän planeetan mikrosekunnissa, jos niin valitsisin. Ihmiset eivät usko tätä, mutta se on totuus.

Ihmisen rikkaudet eivät merkitse Minulle mitään. Minä loin Maailmankaikkeuden tyhjästä. Teille se otti miljoonia vuosia, Minulle se oli silmänräpäys. Minun Ääneni sanoi sen ja se tuli valmiina jokaista tomuhiukkasta, jokaista kaasuhiukkasta myöten, jokaista asiaa myöten mitä siinä on, mitä siinä tulee olemaan. Minä olen Voimien Voima. Minun Ääneni sointi voi luoda; voi tappaa; voi tuhota; voi Rakastaa. Ihmisten pitää uudelleen kouluttaa itsensä Jumalan Hengen kautta. Etsikää Minua niin kuin lapsi.

Minä voisin antaa sinulle Reymundo mitä tahansa ja kaiken mitä sinä haluaisit, mutta Minä en halua tehdä sitä. Minä tulen antamaan sinulle, mitä olen ilmoittanut. Jumalan Tavat ovat Jumalan Tapoja. Kukaan ei voi ravistella. Kukaan ei voi manipuloida Jumalan Tapoja.

Ymmärrätkö sinä Reymundo, että juuri nyt tällä sekunnilla kaikki nämä niin sanotut televisioevankelistat; kaikki nämä profeetat; kaikki nämä uskonnot eivät ole mitään. Ainoastaan Jumalan Henki on se mikä on tärkeää ja se mikä on linjassa Jumalan Hengen kanssa. Minä voisin tuoda ruton tähän planeettaan tuhoamaan jokaisen, mutta Minä Rakastan Minun Ihmisiäni, niitä jotka ovat etsimässä Minua puhtaalla sydämellä; niitä jotka itkevät öisin kun he etsivät Minua, Minun Rakkaani. Siellä on vain muutamia verrattuna niihin moniin, jotka tulevat kaatumaan. Minun Jäännökseni. He eivät kuuntele ihmistä; he kuuntelevat Jumalaa. He tottelevat Jumalaa, vaikka se olisi ihmisen sääntöjä ja lakeja vastaan, koska he rakastavat Minua. He tottelevat Minua ja Minä Rakastan heitä Rakkauden Rakkaudella, Minä tulen suojelemaan heidät ja Minä tulen pelastamaan heidät.

Satojen ja satojen vuosien aikana monet ovat kuolleet Minun Nimeni tähden. Siellä ei ole sellaista asiaa kuin kuolema, joka koskisi Jehovaa, Jeesusta Kristusta, Pyhää Henkeä. Minä hallitsen elämää. Minä hallitsen kuolemaa. Minä hallitsen kaikkea. Joten rentoudu Reymundo. Hengitä kerran syvään – rentoudu. Minä tulen antamaan sinulle varat palvelutehtävää varten Minun Sydämeni Rakkaudella, Minä tulen antamaan sinulle turvallisuuden, rauhan. Minä todella nautin kun sinä kyselet Minulta. Kun epäilet, olet alamaissa hengessäsi, rukoile Minua Ray. Siellä ei ole mitään väärää epäilyksissä, kunhan sinä etsit vastauksia Jeesuksen Kristuksen Nasaretilaisen kautta, Pyhän Hengen kautta, sinun Jumalasi Jehovan kautta. Minä tunnen tämän tien, mitä pitkin me tulemme

menemään; joka on sinun ymmärryksesi ulkopuolella, mutta luota Minuun.

Siellä tulee olemaan sota, missä monet asiat tulevat muuttumaan; ilmasto, maiden rajat, valtarakenteet. Luota Minuun, Ray. Ihmisen kirkko ei ole mitään. Tee niin kuin Minä sanon, ota tuo askel. Sinä olet tekemässä hyvää työtä. Minä tulen lähettämään sinulle ihmisiä auttamaan sinua; olivat he sitten vaimoja, olivat he sitten teknikkoja, olivat he sitten vain tavallisia ihmisiä.

Tällä hetkellä, tällä sekunnilla teidän ajassanne, Minulla on universumi Kädessäni, jos Minä sulkisin Minun Käteni kaikki tulisi häviämään. Universumi universumin perään, ihmiset, kaikki mitä Minä olen koskaan luonut tulisi katoamaan; Minun Käteni sulkemisen kautta. Muista tämä Reymundo; tämä on VOIMAA! Minä en tarvitse ihmistä järkeistämään Jumalan asioita.

Siellä tulee olemaan päivä, jolloin Minä tulen uudelleen tekemään ja uudelleen rakentamaan Minun pienen Perheeni, jonka Minä aloitin niin monta vuotta sitten. Minulle se ei ole aikana mitään, ihmiselle se on huomattava, mutta muistakaa Minä olen Jumala; ihminen ei ole mitään. Peljätäkää Häntä, joka voi tappaa lihan ja tappaa hengen. Nämä ovat kovia Sanoja, joilla on hyvin syvällisiä merkityksiä.

Minä Rakastan sinua Ray. Sinä olet tullut pitkän matkan lyhyessä ajassa. Meillä on silti matkaa jäljellä. Joten tee itsesi vahvaksi. Ole urhoollinen! Minä tiedän, että se on vaikeaa. Minä tiedän, että sinun täytyy toimia sinun arvomaailmaasi vastaan, mutta Minä olen tuomassa tämän Maailman loppuun, ja ihmiset eivät tule ikinä ymmärtämään Jumalan Teitä. He eivät koskaan etsi Jumalaa niin kuin lapsi. He ovat kontrolloivia; manipuloivia. Joskus Minä nauran heille, koska he ajattelevat olevansa niin älykkäitä; niin viisaita. Niin, Reymundo, vastasinko Minä sinun rukoukseesi? Jos en; Me tulemme puhumaan uudestaan toisena aikana. Minun Rakkaani, rauha olkoon sinun ja sinun perheesi kanssa; sillä sinä olet Minun Käsissäni ja Minä tulen suojelemaan sinut. Olkoon niin! Olkoon niin! Olkoon niin!" (loppu)

1854. Tapahtuma - Raymond Aguilera 5. Marraskuuta 2006 klo 7.

Herra herätti minut ja käski minun mennä alakertaan nauttimaan Ehtoollista. Joten tein niin, ja sitten menin toimistooni ja makasin toimiston sohvalle ja aloin rukoilla. Minun rukouskieleni käynnistyi, ja kun rukoilin kädet rintani päällä, Herra ohjeisti minua laittamaan käteni sivuilleni. Kun tein tämän, aloin aistia Pyhän Hengen Aaltomaisen liikkeen. Se oli Aalto, joka liikkui pystysuoraan ylös ja alas minun jaloissani ja samaan aikaan liikkui ruumiini läpi kohti päätäni. Kun tämä Aaltoliike saavutti pääni, toinen alkoi jaloissani, kaikkiaan seitsemän pystysuoraa Hengellistä Aaltoliikettä liikkui ruumiini läpi. Ne tuntuivat kuin vesiaalloilta, mutta se kaikki oli Hengessä.

Sitten se lakkasi ja kaikki oli paikallaan vähän aikaa. Sitten, katsoessani jalkojani toinen Aaltoliike lähti liikkeelle, mutta tämä liikkui vaakasuoraan suuntaan minun jaloissani ja liikkui tällä tavoin ylös minun ruumistani. Jokainen Aaltoliike lähti jaloistani ja meni läpi

ruumiini ylös päähäni asti. Seitsemän täyttä Aaltoliikettä liikkui lävitseni vaakasuoraan suuntaan.

En ole koskaan aiemmin kokenut mitään tämänkaltaista. Se oli hyvin, hyvin outoa!

1855. Profetia - Raymond Aguilera 7. Marraskuuta 2006 klo 11:44.

Jehovan Voima ja Kunnia tulee aina olemaan. Se tulee manifestoimaan itsensä niille ihmisille, jotka seuraavat Minun Sanaani, jotka tottelevat Jehovaa, Jeesusta Kristusta ja Pyhää Henkeä. Siellä on turbulenssi Kristuksen Ruumiissa. Siellä on ihmisiä, joilla on Jumala laatikossa, jotka ovat lakihenkisiä, joilla ei ole rakkautta. Ja silti he haluavat hallita. He haluavat ohjata. He haluavat manipuloida Jumalan Sanaa, ylpeyden tähden, rahan tähden, kaiken sen tähden mikä ei ole Jumalasta.

Loppu on teidän edessänne. Ne, jotka ovat vartiotornissa, jotka ovat valmiina, joilla on öljyä heidän lamppuissaan, tullaan vastaanottamaan avoimin Käsivarsin, Syleilyillä ja Suudelmilla teidän Taivaalliselta Isältänne. Hyvin tehty hyvät ja uskolliset palvelijat. Teidän täytyy totella loppuun asti. Mutta siellä on niitä, jotka uskovat, että heillä on voima. He haluavat hallita. He haluavat kontrolloida veljiä ja sisaria. Heillä ei ole edes öljyä; itse asiassa, heillä ei ole edes lampuja. Muta silti he asettavat itsensä Jumalan Valtaistuimelle. He vähättelevät Jumalan lapsia yrittäen käyttää viisautta, mikä kuuluu paholaiselle. Siellä on turbulenssi Kristuksen Ruumiissa, monet tulevat näkemään sen, monet tulevat piiloutumaan siltä, monet eivät tule välittämään siitä, mutta siellä on turbulenssi Kristuksen Ruumiissa. Te menette läpi Raamatun niin kuin kirurgi katsoen jokaista sanaa, jokaista kirjainta, jokaista pistettä. Te voitte voittaa taistelun, mutta hävitä sodan. Mikä Häpeä! Mikä Häpeä! Mikä Häpeä!

Niin kuin kerroin sinulle aiemmin Reymundo, sinä tulet olemaan oka Kristuksen Ruumiin kyljessä. He tulevat vihaamaan sinua! He tulevat halveksimaan sinua! Juuri niin kuin vanhan ajan profeettoja. Kristuksen Ruumiilla ei ole Voimaa. He ovat riisuneet itsensä aseista ahneuden kautta, itsehemmottelun kautta, ylpeyden kautta. Muista Reymundo, sinä tulet olemaan oka, joka tulee järkyttämään ja joka tulee ravistelemaan tämän Minun Ruumiini. Ole Vahva, ole Rohkea, ole Viisas. Niin kuin kerroin sinulle aiemmin; sulje nuo huulesi, älä sano mitään! Jumala tulee tekemään puhumisen. Jumala tulee toimittamaan ne asiat, mitkä Hän on luvannut. Jumalan Voimaa ja Mahtia ei voida rikkoa. Jumalan Kunnia kuuluu Jumalalle. Älä huolehdi vaimoista, jotka lupasin sinulle. Minä olen valinnut heidät. Minä tulen toimittamaan heidät. Minä tulen toimittamaan Jumalan Voiman. Minä tulen korjaamaan. Minä tulen kurittamaan.

Kristuksen Ruumis on niin sekaisin. Mikä Häpeä! Mikä Häpeä! Mikä Häpeä! Johtajista seuraajiin, teidän Isänne, Jehovan ja Jeesus Kristuksen ja Pyhän Hengen täytyy korjata, täytyy kurittaa, tai he tulevat kaikki putoamaan kuiluun, sokeiden johdattaessa sokeita. He menettivät lapsen viattomuuden. He tulevat kapinoimaan sinua vastaan Reymundo, sitä vastaan mitä ovat lukeneet. Älä huolehdi – älä sano sanaakaan, tee vain se mitä Minä

sanon sinulle ja kaikki tulee menemään hyvin. Minä tulen lähettämään ihmisiä auttamaan sinua. Minä tulen lähettämään varoja, joita tarvitset huolehtimaan perheestäsi, pitääksesi palvelutyön kasvamassa.

Kristuksen Ruumis on niin kuin rakkula, joka on valmiina poksautamaan, ja sinä olet Minun Okani, Reymundo. Sinä tulet poksauttamaan tämän rakkulan ja annat mehujen virrata mihinkä ne haluavat. Muista, älä huolehdi niistä naisista, jotka tulen lähettämään. Älä huolehdi niistä miehistä, jotka Minä lähetän. Älä huolehdi niistä rahavaroista, jotka Minä lähetän. Sinä vain dokumentoit Minun Sanani, asetat ne internetiin, katsot Jehovan Voiman kasvavan, katsot Jeesuksen Kristuksen Nasaretilaisen Voiman kasvavan, katsot Pyhän Hengen Voiman kasvavan, sillä mikään ei voi pysäyttää Minua. Loppu on teidän edessänne, vihollinen on teidän edessänne.

Ruumiin täytyy yhdistyä. Heidän täytyy oppia rakastamaan toinen toistaan; heidän täytyy oppia tulemaan toimeen toinen toisensa kanssa. Kaikki tämä nälviminen, kaikki tämä taisteleminen, kaikki tämä epäsopeus, mikä Häpeä! Mikä häpeä! Minä haluan ihmisten ottavan Ehtoollista joka päivä. Minä haluan heidän rukoilevan kello 3 ja kello 7. Minä haluan teidän tuovan Kristuksen Ruumiin yhteen. Haluan heidän auttavan toisiaan. Auttavan ihmisiä kaduilla. Kerro maailmalle, että Jeesus Kristus Nasaretilainen on tulossa Pyhän Hengen Voimalla ja Mahdilla.

Muista Reymundo; älä huolehdi niistä asioista, joita Minä tulen antamaan sinulle. Kaikki tulee menemään hyvin. Siellä on järjestys, jota sinä et ymmärrä ja menetelmä jota sinä et ymmärrä, mutta ota tuo askel. Luota Minuun! Muista, Minun Sanani eivät palaa tyhjinä takaisin. Minä voin tehdä mitä Minä haluan, koska kaikki kuuluu Minulle. Ole Viisas. Ole Rohkea. Ole Vahva. Älä pelkää tätä uutta Polkua, tätä uutta Tietä, jota pitkin Minä olen johdattamassa sinua. Minä tiedän, että se tulee täysin sinun ajattelutapaasi vastaan, mutta mikä on tärkeää, on totella sinun Isäsi Jehovaa, Jeesusta Kristusta ja Pyhää Henkeä.

Pidä nuo huulet suljettuina. Anna Jehovan tehdä puhuminen, anna Jeesuksen Kristuksen Nasaretilaisen tehdä puhuminen, anna Pyhän Hengen tehdä puhuminen. Paholainen tietää, mitä on tapahtumassa. Paholainen on peloissaan. Minä rakastan sinua Ray. Minä rakastan Minun Ruumistani. Kaikki tulee korjatuksi, mikä korjaamista tarvitsee oikeana aikana, oikeassa paikassa. Minun täytyy valitettavasti sanoa, että monet niistä Jeesuksen Kristuksen Nasaretilaisen kirkon johtajista, jotka ovat kääntyneet ihmisten teihin, eivät tule pääsemään perille. Minä olen puhunut heille ja puhunut heille, mutta he peittivät korvansa, peittivät silmänsä ja menivät ja tekivät heidän omia asioitaan. Olkoon niin! Olkoon niin! Jumalan kosto on siellä. Jumalan Rakkaus on siellä. Voimien Voima on siellä. Olkoon niin! Olkoon niin! Olkoon niin! (loppu)

1856. Näky - Raymond Aguilera 9. Marraskuuta 2006.

Herra antoi minulle näyn naisen ruumiista vyötäröstä alaspäin hänen jalkoihinsa. Naisella oli päällään ruskeat housut. Huomasin, että hänellä oli valkoinen kipsi oikeassa jalassaan

polvesta nilkkaan asti

Profetia 10. Marraskuuta 2006:

Sitten tänä aamuna minä kysyin Herralta, ”Kuka oli tämä nainen minkä minä näin näyssä eilen.”

Herra sanoi, ”Tämä on Kristuksen Ruumis.”

1857. Profetia - Raymond Aguilera 10. Marraskuuta 2006 klo 10:45.

Pastorit, opettajat, ja johtajat joilla on auktoriteetti Kristuksen Ruumiissa: Alla olevat sananpaikat ovat osoitettuja ja ovat teidän kasvoillanne. Jättäkää maailmalliset tiet tai kohdatkaa kuoleman rangaistukset. Te voitte pettää toisia, mutta te ette voi pettää Minua. Minä en pelaa pelejä teidän kanssanne. Riisukaa pois fantasia Kristillisyyden naamari ja opettakaa Hengellä ja Jumalan todellisuudella. Siellä ei ole mitään tuomiota niille, jotka ovat Kristuksessa, mutta siellä on kuolema niille jotka pelaavat maailmallisia pelejä Minun Sanani kanssa. Lakatkaa yrittämästä näytellä kuin olisitte jonkinlaisia elokuvatähtiä ja olkaa todellisia tai Minä annan teille Käteni rystypuolen. Ja jos ajattelette, että Minä olen kertomassa vitsejä, jatkakaa vain sen tekemistä mitä olette tekemässä. Vieköä urheilunne, maailmallinen musiikki ja elokuva näyttelemisen ulos Minun Kirkostani.

Lopun aikojen aikana, jotka ovat tulossa, te tulette tarvitsemaan Pyhän Hengen Voimaa selviytyäkseen noina vaikeina aikoina. Muistakaa, Minun Käteni rystynen on siellä. Mutta jos kuuntelette tätä Sanaa Jumalan Hengellä, mikä on **TODELLISTA**, Minä tulen pelastamaan tämän langenneen Kirkon pastorit, opettajat ja johtajat. Minä olen sairas ja väsynyt kuuntelemaan teidän valheellisia sanojanne, naamallanne isot hymyt.

Kuulitteko Minua? Vai oletteko odottamassa Minun Käteni rystypuolta? Minä olen teidän **NAAMALLANNE** ja Minä aion pysyä siellä kunnes te joko muututte tai kuulette. Menkää polvillenne ja rukoilkaa Minua ja teidän on parasta olla tosissanne, koska Minä osaan lukea teidän sydämenne. Minä rakastan teitä kaikkia, mutta en enää kestä teidän synnillistä luonnettanne. Nyt jatkakaa ja vakuuttakaa Minut, että te olette muuttuneet Jumalan Hengessä. Tai Kuolkaa teidän läheisen ystävänne, paholaisen kanssa. Olkoon niin! Olkoon niin! Olkoon niin!

33/38:

Rm. 8:1 Niin ei nyt siis ole mitään kadotustuomiota niille, jotka Kristuksessa Jeesuksessa ovat.

Rm. 8:2 Sillä elämän hengen laki Kristuksessa Jeesuksessa on vapauttanut sinut synnin ja kuoleman laista.

Nyt teille Minun Rakkaani, jotka seuraatte Jeesusta Kristusta ja olette täytyneet Pyhällä Hengellä: Jos te näette pastorin tai kirkon johtajan käyttäytyvän niin kuin olen juuri ilmoittanut ja he eivät vaikuta haluavan muuttaa teitään, antakaa heille tämä Profetia. Sitten astukaa taaksepäin ja älkää sanoko heille mitään. Antakaa Herranne ottaa se tästä

eteenpäin. Siellä on monia pastoreita ja kirkonjohtajia, jotka ovat niin hukassa, että he eivät tuntisi Jeesusta Kristusta, jos Hän kävelisi sisälle heidän kirkkoonsa. He ovat kuuroja, sokeita ja ilman Jumalan Henkeä. Olkoon niin! Olkoon niin! Olkoon niin!

1858. Profetia - Raymond Aguilera 10. Marraskuuta 2006.

Reymundo, kirjoita mitä Minä kerron sinulle: ”Hyvin tunnettu Kristitty Johtaja kuolee pian. Vanha hevonen on juossut hyvän kilpailun ja hän kuolee ja kaatuu Minun Käsiini. Mitä Jehova luo – Jehova ottaa pois.”

1859. Profetia - Raymond Aguilera 11. Marraskuuta 2006.

Reymundo, tämän päivän seurakunta ei ole turvallinen. Se on kuin avoin hakaneula. Joku voi satuttaa itsensä. Jumalan siunausta sinulle Minun poikani.



1860. Profetia - Raymond Aguilera 11. Marraskuuta 2006 klo 7:37 am.

Reymundo, sinun uuden perheesi vaimot tulevat olemaan hyvin tiiviisti yhdessä niin kuin granaattiomenan siemenet – peitettynä punaisella Jeesuksen Verellä ja Jumalan haarniskalla.



1861. Profetia - Raymond Aguilera 11. Marraskuuta 2006.

Reymundo, vaikka sinä olet nynny, Minulle, sinä olet kuin timantti, kova, kaunis ja säteilevä. Minä rakastan sinua Minun pieni profeettani. Jatka hyvää työtä.

1862. Profetia - Raymond Aguilera 11. Marraskuuta 2006.

Reymundo, tämän päivän seurakunta on kuin sinulla olisi kanuuna ja ampuisit kanuunankuulan suoraan kohti veden syvyyttä.

1863. Näky - Raymond Aguilera 12. Marraskuuta 2006.

Herra näytti minulle sukellusveneen tornin räjähtävän. Sitten minä näin meren aallon iskevän rantaan. Meren pinnassa oli vesipyörre, missä jokin näytti kuin valkokeltainen valo puhaltamassa veden alla. Minä näin ohuita johtomaisia kirjaimia ja kuulin sanat, "Jätä minut rauhaan!"

1864. Profetia - Raymond Aguilera 12. Marraskuuta 2006 klo 12:56.

Tule Reymundo, tule! Minä aion näyttää sinulle tulevaisuuden asiat. Asiat jotka tulevat olemaan, asiat joita kukaan ei tule ymmärtämään ennen kuin ne tapahtuvat! Maailman voivat tulevat törmäämään yhteen paholaisen koston kiivaudella. Paholainen tulee vaatimaan reviiirinsä, tulee valloittamaan, tulee jakamaan maan. Jotkut maat tullaan eliminoimaan niin ettei niitä enää koskaan ole. Jotkut ihmiset tulevat toisten orjiksi. Maailman uskonnot tulevat etsimään vastauksia ongelmiin, joita he ovat näkemässä. Eurooppa tullaan uudelleen jakamaan. Suuri osa Afrikasta tulee tuhoutumaan. Aasia tulee yhdistymään joissakin paikoissa, tuhoutumaan toisissa paikoissa. Suuremmat valtiot tulevat nielemään pienemmät. Joukkotuhoaseet tullaan vapauttamaan. Ihmiset tulevat kuolemaan kuin kärpäset. Vallanpitäjät eivät tule välittämään. He ovat etsimässä voimaa millä tahansa tavalla he pystyvät. Asiat Etelä-Amerikassa eivät tule olemaan yhtään eri tavalla. Jotkut valtiot tullaan eliminoimaan; kuolema tulee olemaan yleistä.

Kristinusko tulee yhdistymään niin hyvin kuin pystyvät, koska johtajat eivät tehneet töitään. Monet tulevat kuolemaan. Tämä tulee olemaan heidän palkkansa, koska he eivät ole tehneet töitään. Heidän perheensä tullaan raiskaamaan. Heidän perheensä tullaan pakottamaan kovaan työhön. Monet heidän lapsistaan tulevat saamaan surmansa. Minä varoitin heitä ja Minä varoitin heitä ja Minä varoitin heitä! Mutta he eivät kuunnelleet. Fantasia Kristillisyys ei tule toimimaan tulevina vuosina! Sillä paholainen tulee johtamaan maailmaa paholaisen tavalla. Se tulee kestämään kunnes paholaisen aika on lopussa. Sitten kaikki tullaan Puhdistamaan, mutta se on ikävää, että niin monet ihmiset tulevat kuolemaan, että monet ihmiset tulevat kärsimään. Sen ei tarvitsisi olla tällä tavoin! Mutta

Minun Jeesuksen Kristuksen Kirkkoni johtajat olivat itsekkäitä, olivat lakihenkisiä, olivat katsomassa itsensä perään. Olkoon niin! Olkoon niin!

Maailma tulee muuttumaan, pahuus tulee kasvamaan. Herra Jeesus Kristus Nasaretilainen tulee korjaamaan vahingon. Tie on leveä, lupaukset ovat suuret. Ahneus, valta; - ihmisen asiat ovat leveällä tiellä.

Minun Lapseni, etsikää Jumalan asioita NYT! Tehkää itsenne vahvoiksi. Tehkää itsenne viisaiksi. Eurooppa ei tule olemaan Eurooppa. Aasia ei tule olemaan Aasia. Etelä-Amerikka ei tule olemaan Etelä-Amerikka. Amerikka, Kanada, Meksiko tulevat tuhoutumaan monin paikoin, mutta tulee myös suurin osa maailmaa.

Mikä häpeä! Mikä häpeä! Mikä häpeä! Kuinka KOVAPÄISIÄ ihmisiä! Menkää sisälle Raamattuun. Etsikää Jeesusta Kristusta Nasaretilaista. Etsikää Pyhää Henkeä. Etsikää Isää Jehovaa. Ottakaa Ehtoollista joka päivä. Rukoilkaa kello 3 ja kello 7. Auttakaa veljiänne ja sisarianne. Lukekaa Raamattua alusta loppuun. Olkoon niin! Olkoon niin! Olkoon niin! (loppu)

1865. Profetia - Raymond Aguilera 12. Marraskuuta 2006 klo 23:59.

Oi kyllä Reymundo, sillä maksua vastaan tämän päivän ihmisen kirkko tulee kertomaan teille kaiken minkä haluatte, - mutta se tulee maksamaan teille kovan hinnan. Ja vaikka teillä ei olisi yhtään rahaa, he tulevat silti ottamaan teiltä maksun. He nimeävät sen lahjaksi johonkin tai lahjaksi tähän tai tuohon. Sen ei ole väliä. He tulevat kertomaan teille mitä te haluatte kuulla maksua vastaan. Tämän päivän kirkko uskoo, että, "Jumala on kuuro ja mykkä, Hän ei kuule mitään, ei näe mitään." Kunhan vain heität Jeesuksen Kristuksen Nasaretilaisen nimen ilmaan, niin kaikki tulevat olemaan siunattuja.

Väärin!!! Jeesuksen Kristuksen Nasaretilaisen Nimi on pyhä, mutta Herra Jeesus, Herra Jehova, Herra Pyhä Henki katsovat jokaisen ihmisen sydämeen, ja Hän tietää, joko te kohtelette Hänen Nimeään pyhästi vai käytättekö te sitä tehdäkseen rahaa. Ihmisen kirkko on niin nokkela. Heillä on markkinointitiimejä takana tekemässä työtä, tutkimustiimejä analysoimassa mitä ihmiset haluavat, mitä ihmiset ovat etsimässä, tutkimassa nähdäkseen kuinka tavoittaa enemmän ihmisiä tehdäkseen enemmän rahaa täyttääkseen lihavat taskunsa Jumalan Kunnialla. Ikään kuin te voisitte ostaa tienne Taivaaseen. He eivät ole pettämässä ketään.

Ihmisten täytyy lukea Raamattua, heidän täytyy tutkia sitä itse, kannesta kanteen. Nämä saarnaajat ovat viekkaita. He vetävät rivin sieltä, sananpaikan tuolta, vain kutittaakseen korvianne, ja tämä kaikki Jeesuksen Kristuksen Nasaretilaisen Nimen alla. Muistakaa, Minun Pienet Karitsani, lukekaa Raamattua alusta loppuun, tutkikaa Jumalan Sanaa ja Pyhä Henki tulee näyttämään teille; tulee ohjaamaan teitä, tulee opastamaan teitä. Älkää kuunnelko ihmistä, joka kertomaan teille mitä tehdä, lusikka syöttää teitä. Se ei ole vaikeaa oppia Jumalan Sanaa kun Pyhän Hengen voima on takananne.

Paholaisella on paljon tällaisia pastoreita taskussaan ja nämä pastorit ovat iloa täynnä, onnellisia, koska he ovat tekemässä niin paljon rahaa ja he eivät oikeastaan työskentele kovinkaan paljon sen eteen. No, tämä on se missä he tulevat pysymään; paholaisen taskussa. Mihinkä tahansa paholainen menee, he tulevat menemään! Lopun aikojen aikana paholainen heitetään tuohon erityiseen paikkaan, he tulevat menemään sinne myös, hänen taskuunsa. Samanlaisten veljien pitää pysyä yhdessä. Sillä rahan rakkaudella he ovat ostamassa tietänsä helvettiin, Gehennaan, paikkaan johonka kukaan ei haluaisi mennä. Muistakaa, sokeat tulevat johdattamaan sokeita ja he kaikki tulevat putoamaan helvetin kuiluun Jehovan Voimalla ja Koston kiivaudella, Jeesuksen Kristuksen Nasaretilaisen Voimalla ja Koston kiivaudella, Pyhän Hengen Voimalla ja Koston kiivaudella .

Avatkaa silmänne, avatkaa korvanne, pelastakaa itsenne. Etsikää Jeesusta Kristusta Nasaretilaista ja AINOASTAAN Jeesusta Kristusta Nasaretilaista Pyhän Hengen Voiman kautta, ja te tulette löytämään Isän Jehovan. Muistakaa, ihmisen kirkko ei ole mitään. Olkoon niin! Olkoon niin! Olkoon niin!

1866. Profetia - Raymond Aguilera 13. Marraskuuta 2006 klo 5:39.

Hyvää huomenta Reymundo. Kuinka asiat menevät? Anna Minun kertoa sinulle toinen asia koskien ihmisen kirkkoa. Herra Jehova, Jeesus Kristus ja Pyhä Henki Rakastavat jokaista, mutta homoseksuaalisuus ei kuulu Minun Kirkkooni. Ihmisen kirkko ei lue Raamattua. Kun Herra Jumala sanoo että on jotakin, joka ei sovi Hänen Kirkkoonsa, Hän ilmoittaa sen Raamatussa. Silti ihminen on sallinut tämän häväistyksen, tämän kauhistuksen saastuttaa Jeesuksen Kristuksen Nasaretilaisen Kirkon. Niin kuin olen ilmoittanut aiemmin, Jumala rakastaa jokaista, mutta Hän on asettanut tietyt säännöt, tietyt määräykset, tietyt vaatimukset joita olisi tarkoitus seurata. Homoseksuaalisuus ei ole sallittua pastoreitten joukossa, jotka opettavat, jotka ohjaava Minun Laumaani.

Nämä ihmiset tarvitsevat rukousta. Nämä ihmiset tarvitsevat parantumista. Minä en ole sanomassa, että satuttaisitte näitä ihmisiä. Minä en ole sanomassa, että karkotatte nämä ihmiset. Minä olen sanomassa, että AUTATTE näitä ihmisiä. Jehova Jumala Rakastaa jokaista, Jeesus Kristus Nasaretilainen Rakastaa jokaista, Pyhä Henki Rakastaa jokaista, mutta tämä näyttää teille kuin SEKAISIN Jeesuksen Kristuksen kirkko on tänä päivänä. He eivät tiedä mikä on ylöspäin, he eivät tiedä mikä on alaspäin, he eivät tiedä mitä Raamatussa on. He ovat riisuneet itsensä aseista. He ovat tekemässä omaa asiaansa.

Siellä on pappeja, jotka harrastavat seksiä lasten kanssa. Siellä on pastoreita viettelemässä, hyväksikäyttämässä Minun Kirkkoni lapsia. Sen ei ole väliä, ovatko he Protestantteja tai Katolisia, - Minun Silmissäni he ovat kaikki väärässä, he ovat kaikki pahoja! Ei ole olemassa minkäänlaista tekosyytä tällaiseen asenteseen; tällaiseen johtamiseen. Sen sijaan että auttaisivat näitä sieluja, he ovat tuhoamassa sen, mikä on viatonta.

Selvästi kirkon johtajisto ei lue Raamattua, eivät seuraa Jeesuksen Kristuksen ja Pyhän Hengen sääntöjä ja määräyksiä. He ovat tuomittuja; he tulevat saamaan rangaistuksen. Merkitkää tämä ylös, muistakaa Minun Sanani! Minun Sanani eivät palaa tyhjänä takaisin. Minä haluan jokaisen homoseksuaalisen pastorin, papin irtisanoutuvan, menevän rukoukseen mielen, ruumiin ja hengen parantumista varten. Haluan ihmisen kirkon uudelleen järjestävän itsensä, olemaan vanhurskaita; auttamaan köyhiä, auttamaan tarvitsevia. Mikä teissä ihmisissä on vikana? Te teette Minut Sairaaksi! Sen sijaan että auttaisitte, te tuhoatte.

Minulla ei ole minkäänlaista armoa johtajistolle, jolla on tällainen mielenlaatu. Te olette ensimmäisiä, jotka menette. Ja ne, jotka ovat tämän tapaiseen elämäntapaan, Minä sanon teille asian ytimeen, suoraan teidän naamallenne: Lopettakaa se juuri nyt! Nämä eivät ole jumalasia asioita; nämä ovat paholaisen asioita. Jos te haluatte seurata paholaista, te tulette elämään paholaisen kanssa! Minä en välitä olitte te sitten pastori tai pappi, tai vain tavallinen homoseksuaali, joka on sekaisin ja eksyksissä. Koskettiko Jumalan Sana teidän sieluanne? Koskettiko Jumalan Sana tuolta mieltä, joka on niin sekaisin? Minä sanon nämä Sanat Rakkaudella ja myötätunnolla, vaikka ne kuulostavat kovilta, suorilta ja asian ytimeen meneviltä. Minä rakastan jokaista, mutta siellä on tiettyjä asioita, joita Minä odotan. Joko te olette Minun puolellani, tai te olette Minua vastaan! Näin sanoo Jehova, Jeesus Kristus ja Pyhä Henki. (loppu)

1867. Näky - Raymond Aguilera 14. Marraskuuta 2006.

Minä olin Hengessä korkealla taivaalla katselemassa alas jotakin osaa maailmasta. Maa näytti hyvin kovalta ja autiolta. Katsellessani huomasin ympyrän muotoisen alueen muodostuvan, ja sitten maa räjähti ilmaan. En tiedä oliko se muodostuva tulivuori, vai jos se oli ydinräjähdys joka räjähti silmieni edessä.

1868. Profetia - Raymond Aguilera 14. Marraskuuta 2006 klo 16:13.

Niin Reymundo, sinä tunnut aiheuttavan aikamoisen häiriötilan hengellisessä maailmassa. Sota on kiihtynyt Hengessä ja sinä olet iso osa sitä. Tiedän, että se on ollut vaikeaa muutamana viime päivänä. Voimarakenteet, joista kerroin sinulle, joita sinä et ymmärrä, ovat todella järkyttyneinä. Älä huolehdi; Minä tiedän, että Risti on raskas. Me olemme suojelemassa sinua; jatka vain hyvää työtäsi. Jonkun täytyy se tehdä, jatka vain kirjoittamista, jatka sen ulos lähettämistä mitä Minä sinulle kerron. Sen ei ole väliä, jos Jumalaa vastaan olevat hengelliset voimat kiivastuvat. He eivät voi pysäyttää Minua; ainoa mitä he voivat tehdä on tulla vihaisiksi ja hyökätä sinun kimppuusi! Mutta älä huolehdi, Reymundo, kaikki tulee tapahtumaan niin kuin olen kertonut sinulle.

Kaikki mitä Minä lupasin, kaikki tulee menemään suunnitelmien mukaan. Sinä olet tekemässä hyvää työtä. Minä tiedän, että sinä olet saanut joitakin kovia iskuja näinä muutamana viime päivänä, jatka vain rukouksessa, ota Ehtoolista, jatka Raamatun lukemista ja kaikki tulee menemään hyvin. Joskus se tie, jonka Herra valitsee, ei ole kovin helppo, joskus se on ankara. Mutta jos Me aiomme järkyttää tämän planeetan, ravistella se puolelta toiselle, sillä täytyy olla alku ja sillä täytyy olla loppu. Me olemme lähestymässä lopun aikoja ja Minä haluan ravistella ja puhdistaa Minun Ruumiini.

Huomasin, että olit katsomassa tuota televisioevankelistaa eilen illalla. Voin nähdä, että sinä ymmärsit mitä Minä olin sanomassa Profetioissa. Mutta Reymundo, tämä oli ainoastaan yksi. Siellä on satoja ja satoja ja satoja saarnaajia, pastoreita jotka ovat tekemässä samaa juttua, mitä näit eilen illalla – rahaa, rahaa, rahaa, rahaa, rahaa! Tämä on heidän Raamattunsa, tämä on heidän tarkoituksensa, tämä on heidän herätyksensä. Demoniset voimat pitävät siitä tällä tavoin. Joten he tulevat hyökkäämään sinua vastaan Ray. Älä huolehdi; Minulla on Enkelini sinun ympärilläsi. Älä odota mitään apua veljiltä ja sisarilta, jotka ovat mieltyneet tämän kaltaiseen uskontoon. Itse asiassa, he tulevat johtamaan kampanjaa pysäyttämään sinut koston kiivaudella!

Minä tiedän, että tämä on sinulle aika eristävää, mutta entisajan profeetoilla ei myöskään ollut helppoa Ray. Mutta sinulla tulee olemaan paljon helpompaa kuin heillä. Tämä on se, mitä haluan sinun tekevän: Minä haluan sinun ottavan vähän aikaa itsellesi ja lepäävän. Lepuuta tuota ruumista, tuota mieltäsi, sinun henkeäsi. Meillä on enemmän työtä tehtäväksi. Me olemme hyökkäämässä! Mene ulos sinne ja heiluta tuota Miekkaa. Minä tiedän, että tunnet kuin tämä olisi yhden miehen armeija, mutta jos sinä vain voisit nähdä ne Enkelit, jotka ovat tuon Miekan takana, jota sinä kannat!

Kristuksen Ruumiin ihmiset eivät ymmärrä, mitä Minä olen kertomassa sinulle juuri nyt, mutta se on totuus. Jatka vain tuon Miekan heiluttamista kunnes Me saamme tämän työn valmiiksi. Minä tiedän, että se tuntuu yksinäiseltä. Minä tiedän, ettei sinulla ole ketään, jonka kanssa puhua, mutta sinä pystyt tekemään tämän Ray! Sinä pystyt siihen! Joten lepää Minun poikani. Meillä on lisää taisteluja, lisää demoneita kohdattavaksi Jehovan Voimalla, Jeesuksen Kristuksen Voimalla, Pyhän Hengen Voimalla. Kun Minä laitan jotakin liikkeelle – mikään ei pysty pysäyttämään sitä! Olkoon niin! Olkoon niin! Olkoon niin! (loppu)

1869. Näky - Raymond Aguilera 14. Marraskuuta 2006.

Näin näyn jättimäisestä olennosta, joka näkö oli lähellä dinosaurusta. Katsellessani sitä, koko olento romahti maahan, naama edellä, niin kuin kaatuva puu, ja romahduksen voimasta maa tärisi. Sitten minä näin kaksi muuta dinosaurukselta näyttävää olentoa. Näin vain heidän päänsä, ja tulivat tutkimaan kaatunutta dinosaurusta.

1870. Tapahtuma - Raymond Aguilera 15. Marraskuuta 2006.

Minä vein Evan ja pojat ulos syömään eilen, koska ajattelin että meidän pitäisi juhlia koska Evasta oli tullut Yhdysvaltojen kansalainen. Illallisemme aikana me aloimme puhua Profetiasta 1860 ja siitä kuinka Herra käyttää ovelasti granaattiomenaa symbolina. Eva sanoi uskovansa, että tuo hedelmä oli mainittu jossakin päin Raamattua, ehkä Korkeassa Veisussa. Joten minä sanoin, ”Tarkistetaan se, kun me pääsemme kotiin.”

1860. Profetia - Raymond Aguilera 11. Marraskuuta 2006 klo 7:37 am.

Reymundo, sinun uuden perheesi vaimot tulevat olemaan hyvin tiiviisti yhdessä niin kuin granaattiomenan siemenet – peitettyinä punaisella Jeesuksen Verellä ja Jumalan haarniskalla.



Joten me lähdimme ravintolasta ja ajoimme kauppaan, mihinkä Eva halusi mennä. Autoni sisällä hän näki minun NIV Raamattuni. Hän avasi sen katsoakseen Korkeaa Veisua. Kun hän löysi Korkean Veisun, hän katsoi minua yllättyneenä ja sanoi: Minä en voi uskoa tätä. Minä avasin Korkean Veisun sattumanvaraisesti, ja ensimmäinen sana, mihinkä minun tarttui, oli sana ”granaattiomenat”. Mitkä ovat mahdollisuudet tähän?! Ja katso tätä; tämän osan otsikko on nimeltään: ”Rakastaja”!

Voin sanoa, että olin vähän hämmästynyt siitä mitä hän oli sanomassa. Minä sanoin Eva, ”Luuletko, että Herra oli kuuntelemassa meitä kun me olimme syömässä illallista ja puhuimme tästä?”

Tämä on se sananpaikka, mihinkä Eva avasi raamatun:

Korkea Veisu 6:11-12

“Rakastaja”

*”Pähkinätarhaan minä menin katselemaan laakson vihreyttä, katsomaan, joko viiniköynnös versoo, **joko kukkivat granaattipuut.***

Aavistamattani asetti sieluni minut jalon kansani vaunuihin.”.

Sen jälkeen kun oli lukenut tämän, Eva sanoi hänellä olevan hämärä muistikuva, että siellä oli enemmän asiaa granaattiomenoista tässä kirjassa, joten hän käänsi taaksepäin ja todellakin, löysi enemmän:

Korkea Veisun luku 4 (33/38):

K.V. 4:1 "Katso, kaunis sinä olet, armaani; katso, kaunis sinä olet. Kyyhkyläiset ovat sinun silmäsi huntusi takana; sinun hiuksesi ovat kuin vuohilauma, joka laskeutuu Gileadin vuorilta.

K.V. 4:2 Sinun hampaasi ovat kuin lauma kerittyjä lampaita, pesosta nousseita, kaikilla kaksoiset, ei yhtäkään karitsatonta.

K.V. 4:3 Kuin punainen nauha ovat sinun huulesi, ja suusi on suloinen; *kuin granaattiomena, kypsyyttään halkeileva, on sinun ohimosi huntusi takana.*

K.V. 4:4 Sinun kaulasi on niin kuin Daavidin torni, linnaksi rakennettu; tuhat kilpeä riippuu siinä, urhojen varustuksia kaikkia.

K.V. 4:5 Sinun rintasi ovat kuin kaksi nuorta peuraa, kuin gasellin kaksoiset, jotka käyvät laitumella liljain keskellä.

K.V. 4:6 Siksi kunnes päivä viilenee ja varjot pakenevat, minä käyn mirhavuorelle ja suitsukekukulalle.

K.V. 4:7 Kaikin olet kaunis, armaani, ei ole sinussa ainoatakaan virheä."

K.V. 4:8 "Tule kanssani Libanonilta, sinä morsiameni, tule kanssani Libanonilta. Lähde pois Amanan huipulta, Senirin ja Hermonin huipuilta, leijonain leposijoilta ja pantterien vuorilta."

K.V. 4:9 "Olet lumonnut minut, siskoni, morsiameni, lumonnut minut yhdellä ainoalla silmäykselläsi, yhdellä ainoalla kaulakoristeesi kädelläsi.

K.V. 4:10 Kuinka ihana onkaan sinun rakkautesi, siskoni, morsiameni! Kuinka paljon suloisempi viiniä on sinun rakkautesi, suloisempi kaikkia balsameja sinun voiteittesi tuoksu!

K.V. 4:11 Sinun huulesi tiukkuvat hunajaa, morsiameni; mesi ja maito on sinun kielesi alla, ja sinun vaatteittesi tuoksu on kuin Libanonin tuoksu."

K.V. 4:12 "Suljettu yrttitarha on siskoni, morsiameni, suljettu kaivo, lukittu lähde.

K.V. 4:13 *Sinä versot kuin paratiisi, jossa on granaattiomena ynnä kalliita hedelmiä, koofer-kukkia ja narduksia,*

K.V. 4:14 nardusta ja sahmia, kalmoruokoa ja kanelia ynnä kaikkinaisia suitsukepuita, mirhaa ja aloeta ynnä kaikkinaisia parhaita balsamikasveja.

K.V. 4:15 Sinä olet yrttitarhojen lähde, elävien vetten kaivo, Libanonilta virtaavaisten."

K.V. 4:16 "Herjäjä, pohjatuuli, tule, etelätuuli; puhalla yrttitarhaani, että sen balsamituoksut tulvahtaisivat. *Tulkoon puutarhaansa rakkaani ja syököön sen kalliita hedelmiä.*"

Evan kommentti:

Myöhemmin, minä (Eva) kirjoitin ylös nämä Raamatunpaikat ja asetin ne tähän Profetia Kirjaan (Ray laittoi minut tekemään sen, koska hän halusi minun kirjoittavan ylös tarkasti kuinka se meni). Minulla oli voimakas tunne, että "rakastaja" (luvussa 6) olisi Ray, etsimässä vaimojansa, ja että luku 4 oli kuvaus noista vaimoista. Ja että lause, mikä päättää luvun (Tulkoon puutarhaansa rakkaani...) oli ohje Herralta koskien tätä tilannetta.

Tämä osa tapahtumasta tuli minulle (Eva), ei Raylle, ja ainoa syy miksi se on lisätty tähän, on koska minä tunnen että se on tärkeä ja että se on Herralta, ja että se pitää lisätä JA Herra antoi luvan siihen. (Evan kommentit loppuvat tähän)

Ray jatkaa:

Joka tapauksessa, myöhemmin tuona iltana kun me pääsimme kotiin, Eva ja minä keskustelimme. Tämän keskustelun aikana, kun Eva oli puhumassa, Herra käski minua pitämään huoleni suljettuna ja olla sanomatta hänelle sanaakaan. Jonkin ajan kuluttua Eva huomasi, että minulla oli huulet tiukasti kiinni ja etten vastannut hänelle ja hän ärsyyntyi, kommentoi minun hiljaisuuttani, mutta Herra vain kertoi minulle olemaan vastaamatta

hänelle. Joten hän kysyi minulta yhä uudestaan, miksi minä en sanonut mitään ja hänen ärtymyksensä jatkoi kasvamista. Tämä kesti noin viisi minuuttia kunnes hän oli todella vihainen minulle. Mutta Herra vain kertoi minulle pitämään huuleni suljettuina. Sitten ehkä toisen 5 minuutin jälkeen, Herra käski minua kertomaan hänelle, että Hän oli harjoittamassa minua pitämään minun suuni kiinni, jotta kun ihmisen kirkko haastaa minut, minä tiedän mitä tehdä.

Uni 5:45 AM

Tuona samana yönä minä sain voimakkaan unen. Näin unta miehestä nimeltä Pete, jolla minä olin ollut töissä. Minulla oli ollut ennen Talonmiespalvelu, ja useita vuosia minä siivosin alkoholikauppaa. Tämän paikan omistaja -Pete- ei todellakaan puhunut paljoakaan Kristillisyydestä, mutta yhden kerran hän sanoi, että kaikista kirkoista mitä siellä oli olemassa, hän ajatteli Katolisen olevan paras, sen tähden mikä oli heidän näkökantansa parannukseen. Tässä oli kaikki, mitä minä tiesin hänen uskonnollisesta vaelluksestaan. Hän oli hyvä mies ja hyvin antava mies, mutta hän pystyi olemaan kova ajoittain. Hän kuoli noin 7 vuotta sitten.

Niin, minä sain tämän hyvin elävän unen ja tämän unen aikana minä näin Peten sängyssä. Minä tunsin, että hän oli hyvin sairas. Minä tulin hänen talolle ja minulla leipä käsissäni ja minun piti antaa se hänelle jostain syystä. Minä en muista, annoinko minä hänelle leivän tai söikö hän sen. Mutta tärkeä asia tässä unessa oli ”Minun piti antaa hänelle tämä Leipä.” Ja Herra laittoi minun henkeeni, että minun pitäisi dokumentoida tämä. Luulen, että siinä oli kaikki.

1871. Näky - Raymond Aguilera 16. Marraskuuta 2006.

Herra antoi minulle näyn pyramidista. Pyramidi oli yhtä leveä kuin korkea, pyramidin huipulla oli iso alue, joka oli tasainen, ja tasaisen alueen päällä oli suuri timantti, suuri kuin talo.

Sitten Herra sanoi, ”Epäilevä Tuomas!”

1872. Tapahtuma - Raymond Aguilera 17. Marraskuuta 2006.

Rukouksen aikana minä kysyin Herralta, ”Mitä sinä ajattelet Joel Osteenista; Houston, Texasissa olevan Lakewood Kirkon pastorista?”

Herra sanoi, ”Joel Osteen on vauva Kristitty.”

1873. Uni - Raymond Aguilera 18. Marraskuuta 2006 klo 6:49.

Sain unen, ja tässä unessa näin sydämen joka näytti 3-ulotteiselta ystävänpäivän sydämeltä. Näin sydämen laskeutuvan taivaasta. Sydän leijui alas, ja liikkui ihmisten joukossa jonkinlaisen fyysisen sodan aikana. Ihmisillä oli vaikeuksia käsittää tätä sydäntä. Unen aikana minun kieleni oli hyvin kuiva ja tunsin kuin olisin ollut aavikolla. Sitten näin sydämen alkavan liikkumaan takaisin taivaalle. Voin nähdä ihmisten olevan yhä hämmentyneitä koskien tätä sydäntä. Jotkut ihmiset näyttivät paheksuvan sitä, jotkut kunnioittivat sitä, ja toiset vaikuttivat hämmentyneiltä. Siellä oli joitakin ihmisiä, jotka jopa kapinoivat. Kun sydän liikkui takaisin taivaalle, minä näin jotain mikä näytti kuin valkoiselta joelta. Minusta se vaikutti maidolta – se näytti kuin maitovirralla, jossa oli maidon vesiputous tulemassa alas taivaalta. Tämä Valkoinen neste täytti maan ja voin nähdä ihmisten uivan siinä. Tunsin, että se oli Pyhä Henki. Sitten uni loppui.

1874. Profetia - Raymond Aguilera 18. Marraskuuta 2006.

Herra sanoi, ”Televisio-ohjelmassa The Way of the Master, missä Kirk Cameron ja Ray Comfort esiintyvät, on tuomitseva henki ja ylpeys.”

1875. Profetia - Raymond Aguilera 18. Marraskuuta 2006 klo 7:14.

Siellä ei ole rauhaa, Jumalan Talossa. Ne Voimat jotka on, ovat hämillään ja hämmentävät Minun Laumaani. Voimien, jotka ovat, tulee tehdä parannus, täytyy keskittyä Jeesukseen Kristukseen Nasaretilaiseen. Heidän pitää pudota polvillensa kyyneleet silmissään ja pyytää Herrojen Herraa, Kuningasten Kuningasta antamaan heille anteeksi heidän pahuutensa, heidän harhaan johtamisensa, heidän ylpeytensä, kaiken sen mikä ei ole Jumalasta, Isästä Jehovasta, Jeesuksesta Kristuksesta, ja Pyhästä Hengestä. Asioiden täytyy muuttua Kristuksen Ruumiissa; nämä eivät ole turhia Sanoja. Nämä ovat Jumalan Sanoja, Jehovan, Jeesuksen Kristuksen, ja Pyhän Hengen.

Ihmisen aika on tulossa loppuun, niin myös ihmisen kirkon ajan täytyy tulla loppuun. Voimat jotka ovat, tulevat hävitetyiksi. Jos te uskotte Jeesukseen, jos te uskotte Isään Jehovaan, jos te uskotte Pyhään Henkeen, te tulette korjaamaan tienne, tänään. Mitä tekemistä valkeudella on pimeyden kanssa Kristuksen Ruumiissa. Ylpeyden täytyy mennä! Lakihenkisyyden täytyy mennä! Jumalan Koston kiivaus on täällä, Jumalan Rakkaus on täällä.

Kunnia olkoon Isän, Pojan ja Pyhän Hengen, sillä sinun Sanasi ovat totuus, sinun Sanasi ovat totuus, oikein ja tarkasti. Tulkaa ihmiset, tulkaa, kuunnelkaa Minun Isääni avoimin korvin. Avatkaa silmänne, lukekaa Raamattua, etsikää Minua, Jeesusta, Lapsen Rakkaudella, ja Minä tulen pelastamaan teidät. Seuratkaa ihmisen sanoja ja tulette tuhoutumaan. Tästä ei ole epäilystäkään. Jos seuraatte ihmiset sanoja, te tulette tuhoutumaan. Tulkaa pois leveältä tieltä; menkää kapealle tielle, lukekaa Raamattua

avoimella sydämellä. Pyhä Henki tulee vastaamaan teidän kysymyksiinne, tulee vapauttamaan teidät pahasta, antaa teille rauhan, toivon ja rakkauden joita jokainen etsii. Loppu on edessänne. Jeesuksen Rakkaus on täällä, nyt!

Tulkaa My People, tulkaa! Tehkää itsenne valmiiksi Taivaaseen. Minun Lampaani, Minun Karitsani tuntevat Minun Ääneni soinnin. Mihinkä Minä johdatan heidät, sinne he menevät. Ylistys ja Kunnia ja Rauha Isälle, kaikki Ylistys, Rauha ja Kunnia menee Isälle. Minä Palvon sinua Isälle. Minä Rakastan sinua Isä. Minä tottelen sinua Isä. Kaikki Rauha, Kirkkaus ja Kunnia menee Isälle. Kaikki Ylistys, Rauha ja Kunnia menee Isälle. Kaikki Ylistys, Rauha ja Kunnia menee Isälle. Olkoon niin, Minun Isäni! Olkoon niin, Minun Isäni! Mitä Sinä olet päättänyt tehdä, tulee tehdyksi, tarkasti niin kuin Sinä olet ilmoittanut Raamatussa, tarkasti niin kuin Sinä olet ilmoittanut Profetioissa, tarkasti, asian ytimeen. Ylistys sinulle Isä. Ylistys sinulle Isä. Ylistys sinulle Isä. Olkoon niin! Olkoon niin! Olkoon niin! (loppu)

1876. Profetia - Raymond Aguilera 19. Marraskuuta 2006 klo 4:55.

Reymundo, sinä olet kuullut termin: "Hyvät, pahat ja rumat." No, tämä on ihmisen kirkko tänä päivänä. Jotkut ovat hyviä, jotkut ovat pahoja, ja jotkut ovat rumia. Kaikki mitä Herra sanoo, on totuus. Ihmisen kirkko ei tule pitämään siitä, mitä Minä tulen sanomaan, mutta Minä en välitä! Minä tulen hävittämään heidät, tarkasti. Monet uskovat, että nämä kirkot ovat suuria, ovat vanhurskaita, mutta Minä kerron teille tänään, nämä kirkot tulevat viemään teidät Gehennaan. Uskotte Minua tai ette, jos te pysytte tämän kaltaisessa kirkossa, te tulette olemaan Gehennassa perheenne ja ystävienne kanssa.

Viisastukaa! Laittakaa nenänne Raamattuun. Lukekaa Jumalan Sanaa, ja Pyhä Henki tulee näyttämään teille ja opastamaan teitä. Jos ette, no, te tulette näkemään tuon ihanan paikan, jonka Minä tein pahalaiselle. Älkää ottako näitä Sanoja kevyesti, koska Jehova, Jeesus Kristus Nasaretilainen eivät valehtele. Me Rakastamme jokaista, mutta Me vihaamme sitä mikä on paha, mikä on rumaa, mikä ei ole Jumalasta tämän päivän ihmisen kirkosta. Heidän voimansa lähde on Saatana, raha, ahneus.

He unohtavat Jumalan Koston. Te ette tule Jumalaa vastaan ilman rangaistusta. Jumala ei käännä Päätänsä katsomaan toiseen suuntaan. Se on häpeällistä, että ihmisen kirkon johtajat ovat käyttäneet Minun Sanojani, Minun Ohjeitani ahneutensa hyväksi. Sinä voit sanoa heille ja sanoa heille ja sanoa heille; he eivät kuuntele. Heillä on kovat päät, nenät suunnattuna menemään suoraan kohti helvettiä ja mikään ei pysty pysäyttämään heitä. Mitä vanhemmaksi joku tulee, sitä suuremmaksi tulee ymmärrys siitä, että elämä on hyvin lyhyt. Miksi tuhлата koko iankaikkisuutta helvetissä sen pienen rahan tähden, joka ei tule antamaan teille mitään onnellisuutta?

Kääntykää kohti Jeesusta, ja Minä tarkoitan kohti todellista Jeesusta, sitä joka on Raamatussa, ei sitä kohti mitä te saarnaatte. Kääntykää Isää kohti, Hän on siellä myös, ja jos te katsotte todella tarkasti, te tulette löytämään Pyhän Hengen. Sillä Me kolme olemme

Yksi. Me kolme olemme yksimielisiä. Mitään ei tapahdu, mistä me Kolme emme tiedä. Ihmisen kirkko ei pysty peittämään ketään muuta kuin itseään, ja muutamaa sokeaa seuraajaa, jotka haluavat tulla johdetuksi heidän nenistään, silmät peitettyinä, tulpat korvissaan, tanssivin jaloin jotka eivät mene minnekään, paitsi helvettiin.

Siellä ei ole yhtään vitsiä Taivaassa, mikä ei olisi Jumalasta. Taivaan asiat ovat oikeita, virheettömiä, ja puhtaita. Älkää kertoko vitsiä Jumalan Nimestä, koska Me kolme kuulemme kaiken. Mahdin Voima, Maan Voima, Taivaan Voima, Maailmankaikkeuden Voima ovat kaikki Jehovan Käsissä, Jeesuksen Kristuksen ja Pyhän Hengen Käsissä.

Herätkää ihmiset! Lakatkaa kuuntelemasta näitä niin sanottuja saarnaajia, joilla on toinen jalka helvetissä ja toinen jalka heidän pankissaan. Te ette tule löytämään Jumalaa sieltä. Kääntykää pois, kääntykää pois nyt! Etsikää todellista Jehovaa, todellista Jeesusta Kristusta, todellista Pyhää Henkeä. Laittakaa nenänne Raamattuun ja lukekaa ja lukekaa ja rukoilkaa ja rukoilkaa. Etsikää Minua totuudellisella rehellisellä sydämellä, ja te tulette löytämään Pyhän Hengen. Ja te tulette löytämään todellisen Jehovan, todellisen Jeesuksen Kristuksen Nasaretilainen, todellisen Pyhän Hengen.

Me toivotamme teidät tervetulleeksi. Me Rakastamme teitä. Me ihailimme teitä. Minä toivon, että te kuuntelitte tätä sanomaa, koska Jumala ei valehtele, mutta Jumala myös korjaa. Jumala kouluttaa niitä, joita täytyy rangaista. Muistakaa, Jehova, Jeesus Kristus Nasaretilainen ja Pyhä Henki ovat yksi. Meitä ei voida jakaa. Meitä ei voida erottaa. Me olemme Yksi, iankaikkisesti ja iankaikkisesti ja iankaikkisesti . Olkoon niin! Olkoon niin! Olkoon niin! (loppu)

1877. Profetia - Raymond Aguilera 20. Marraskuuta 2006 klo 15:11.

Espanjaksi:

Se kuvottaa Minua! Se kuvottaa Minua, kaikki mitä näen! Kyllä, se on saapunut; kaikki, asian ytimeen – Kaikki! Täältä tulee päivä – Jumalan Päivä, asian ytimeen! Avatkaa silmänne. Avatkaa korvanne. Täältä tulee Päivä – Jumalan Päivä. Kyllä, kyllä – syökää Ehtoollista. Kyllä, syökää Ehtoollista. Haluan teidän rukoilevan, rukoilevan, rukoilevan kunnes ette pysty puhumaan. Jumalan Huulilla, Jeesuksen Huulilla, Pyhän Hengen Huulilla, kyllä Päivä on saapunut – Jumalan Päivä.

Englanniksi:

Tulkaa, tulkaa, katsokaa sisälle Minun Sydämeeni ja nähkää mitä te tulette löytämään. Rakkauden, Rakkauden, Rakkauden, Rakkauden minun Laumaani kohtaan, Rakkauden kaikkea sitä kohtaa mikä on oikein, kaiken sen Rakkaus mitä on, kaiken mitä tulee olemaan, Rakkaus, Rakkaus, Rakkaus. Tämä on se mitä Jehovan, Jeesuksen Kristuksen ja Pyhän Hengen Sydämessä on. Avatkaa silmänne. Avatkaa korvanne. Kuunnelkaa mitä Herralla Jehovalla, Jeesuksella Kristuksella ja Pyhällä Hengellä on sanottavaa. Jos te olette ajamassa katua pitkin ja teidän etulasinne on likainen, te käännätte

ikkunapyyhkimenne päälle, jotta voisitte nähdä kirkkaasti. Tämä on se, mitä Minä olen sanomassa teille, että tekisitte sen. Jos te olette hämmentyneitä, te ette voi nähdä selkeästi Jumalan Sanaa.

Laittakaa nenänne Raamattuun ja lukekaa ja lukekaa, rukoilkaa ja rukoilkaa. Ottakaa Ehtoollista. Etsikää Herran asioita ja te tulette löytämään Herran, teidän Jumalanne, Jehovan, Jeesus Kristuksen ja Pyhän Hengen. Ihminen yrittää manipuloida, väännellä ja käännellä Jumalan Sanoja ihmisen tavalla. Ihminen ei pysty pelastamaan ketään, hän ei pysty pelastamaan itseään. Paholaisella on ihminen taskussaan, ja molemmat, sekä tasku ja paholainen ovat menossa helvettiin. Siellä on monia ihmisiä tässä maailmassa, joita pidetään kunniaissa ja joita arvostetaan, ja he ovat menossa helvettiin. Koska heillä on silmät suljettuina. Heillä on korvat suljettuina Jumalan Sanalle. Ihmisen kunnia ei ole mitään! Jumalan Kunnia on kaikki. Te kunnioitatte Jumalaa, Jumala kunnioittaa teitä. Te Rakastatte Jumalaa, Jumala Rakastaa teitä. Se on yksinkertaista, oikeaa, suoraa, ja asian ytimeen. Täältä tulevat liekkien päivät, luotien, rakettien, myrkkyykaasun, tautien, kuolleitten ruumiitten päivät, asioiden joita kenenkään ei pitäisi nähdä. Ne ovat pian kulman takana. Jos haluatte pelastaa itsenne, teidän perheenne, teidän ystävänne, avatkaa tuo Raamattu, lukekaa Jumalan Sanaa, ottakaa Ehtoollista, rukoilkaa, rukoilkaa ja rukoilkaa. Rukoilkaa kello kolme ja kello seitsemän ja rukoilkaa ja rukoilkaa ja rukoilkaa. Te etsitte teidän Isäanne Jehovaa, Jeesusta Kristusta ja Pyhää Henkeä, ja he tulevat suojelemaan teitä. Nämä eivät ole turhia Sanoja, nämä ovat tosia Sanoja. Ne ovat oikein, suoraan ja asian ytimeen.

Mutta jos te haluatte pelata maailmallisia pelejä, huijata itseänne maailman asioilla, te tulette kuolemaan maailman kanssa. Muistakaa luodit, muistakaa myrkkyykaasut, muistakaa, paholaisen silmät ovat teitä kohti terävien hampaitten kanssa, limaisen kostean kielen kanssa, valmiina nielemään teidät pää edellä paholaisen rakkaudella. Teidän voitte valita. Joko se on Jehova, Jeesus Kristus, ja Pyhä Henki, tai paholaisen pahan hengityksen hänen limaisen kielensä kanssa, imemässä teidän silmiänne pois, yksi kerrallaan.

Muistakaa, lukekaa Raamattua alusta loppuun, rukoilkaa, rukoilkaa, rukoilkaa, ottakaa Ehtoollista, etsikää veljiänne ja sisarianne kaduilta. Älkää peljätkö korjata pastoreitanne, jos hän on johtamassa teitä ja muita harhaan. Olisi parasta hankkia uusi pastori, kuin että koko lauma putoaisi kuiluun. Yksi huono pastori voi johtaa monet harhaan. Muistakaa, Jumalan Tiet ovat selkeitä, suoraa, ja asian ytimeen. Teidän ei tarvitse väännellä Jumalan Sanoja ymmärtääksenne Jumalan Sanoja. Jumalan Rakkaus on siellä! Jumalan Armot ovat siellä. Anteeksiantamus, anteeksiantamus, anteeksiantamus ovat Jumalan Tiet, jos te olette todella etsimässä Jumalaa koko sydämellänne, mielellänne ja sielullanne. Olkoon niin! Olkoon niin! Olkoon niin! (loppu)

[1878. Näky - Raymond Aguilera 21. Marraskuuta 2006.](#)

Näky:

Herra antoi minulla näyn peuran rinnasta. Sitten seuraavat sananpaikat:

Ps. 42:1 Veisuunjohtajalle; koorahilaisten mietevirsi. Niin kuin peura halajaa vesipuroille, niin minun sieluni halajaa sinua, Jumala.

Ps. 42:2 Minun sieluni janoo Jumalaa, elävää Jumalaa. Milloin saan minä tulla Jumalan kasvojen eteen?

Ps. 42:3 Kyyneleeni ovat minun ruokani päivin ja öin, kun minulle joka päivä sanotaan: "Missä on sinun Jumalasi?"

Ps. 42:4 Näitä minä muistelen ja vuodatan sydämeni: minä kuljin väentungoksessa, astuin sen kanssa Jumalan huoneeseen riemun ja kiitoksen raikuessa juhlivasta joukosta.

Ps. 42:5 Miksi murehdit, minun sieluni, ja olet minussa niin levoton? Odota Jumalaa. Sillä vielä minä saan häntä kiittää hänen kasvojensa avusta.

Ps. 42:6 Minun Jumalani, minun sieluni on murheellinen minussa, sen tähden minä muistan sinua Jordanin maalla, Hermonin kukkuloilla ja Misarin vuorella.

Ps. 42:7 Sinun koskiesi pauhussa syvyys syvyydelle huutaa, kaikki sinun kuohusi ja aaltosi käyvät minun ylitseni.

Ps. 42:8 Päivällä Herra säätää armonsa, ja yöllä minä hänelle veisaan ja rukoilen elämäni Jumalaa.

Ps. 42:9 Minä sanon Jumalalle, kalliolleni: "Miksi olet minut unhottanut? Miksi minun täytyy käydä murhepuvussa, vihollisen ahdistamana?"

Ps. 42:10 Minun luitani jäytää, kun viholliseni minua häpäisevät, sanoen minulle kaiken päivää: "Missä on sinun Jumalasi?"

Ps. 42:11 Miksi murehdit, minun sieluni, ja miksi olet minussa niin levoton? Odota Jumalaa. Sillä vielä minä saan kiittää häntä, minun kasvojeni apua, minun Jumalaani.

1879. Näyt - Raymond Aguilera 21. Marraskuuta 2006 klo 4:30.

Näin Hengessä tämän Valkoisen Valon tulevan ylös pimeään horisontin takaa.

Näky:

Näen kolme hevosta sidottuina yhteen, kävelemässä rinnakkain. Oikealla puolella olevalla mustalla hevosella oli silmillään näön peittävä side.

Näky:

Näen tämän litteän kalan; uskon sen nimen olevan kampela, liikkuvan merenpinnan alapuolella. Seuraavaksi näen kilpikonnin uivan lähellä meren pohjaa. Sitten näen jonkinlaisen sukellusveneen etsimässä jotakin meren pohjasta.

Näky:

Näin joitakin käärittyjä samppanjapulloja, joita oltiin avaamassa ja kaatamassa. Siellä tuntui olevan jonkinlainen juhla menossa.

Näky:

Herra otti minut Hengessä. Minä olin sen ulkopuolella, minkä me tunnumme ulkoavaruutena (ulkoavaruuden ulkopuolella). Voin nähdä meidän ulkoavaruutemme, sieltä missä minä olin, ja se oli kuin pieni piste. Siellä oli jotakin tämän toisella puolella, ja tämä on se mitä näin. Minä jatkoin katsomista takaisin meidän ulkoavaruuteemme tai

universumiin – tai siihen pieneen pisteeseen, johonka ne olivat pienennetty. Tunsin itseni hyvin oudoksi olla tässä paikassa ja enkä voi oikein laittaa sitä sanoihin. Luulen, että se oli Jumalan Paikka. Se oli haalean puuterinsininen väriltään, mutta siinä oli valkoisia alueita ja se oli hyvin seesteinen. Se muistutti minua valoisasta sinisestä päivästä auringon paistaessa, paitsi täällä ei ollut aurinkoa, ainoastaan Valo joka jatkui ikuisesti ja iankaikkisuudesta iankaikkisuuteen. Se on kaiken sen toisella puolella, mitä me ajattelemme tietävämmme; siellä on valtava avaruus. Tämä pieni planeetta, jossa me elämme, ja sen monet galaksit, eivät ole mitään. Sieltä mistä minä katsoin sitä, se oli niin pieni, että minä pystyin juuri ja juuri näkemään sen.

Tämä paikka, missä Jumala elää, oli tulossa suuremmaksi ja suuremmaksi ja suuremmaksi. Se oli niin rauhallista ja tyyntä kokea tämä Hengessä, ja niin musertavaa, – Vau – Minulla ei ole sanoja kuvata sitä mitä näin. Voin nähdä tässä paikassa tämän kauniin Valkoisen Hevosen, jolla oli pitkä kaula. Se oli vain niin kaunis. Voin nähdä sen vain kaulasta ylöspäin. Sitten näin Hänen juoksevan tässä oudossa paikassa. Se oli kuin Hevonen olisi juoksemassa pilvissä, näin luulen.

Se mitä minä näin menee iankaikkisuuden toiselle puolelle, äärettömyyden ja meidän universumiemme toiselle puolelle. Meillä ei ole aavistustakaan mitä iankaikkisuus on.

1880. Näky - Raymond Aguilera 22. Marraskuuta 2006.

Herra antoi minulle näyn: Minä oli seisomassa tällä avoimella kentällä, kun minä näin Valkoisen Hevosen, jolla oli Daavidin tähden kuva otsassaan. Se juoksi minua kohti. Minä näin satojen hevosten juoksevan Valkoisen Hevosen jäljessä. Sitten Näky loppui.

Näky:

Minä näin Valon, mikä valaisi valtavan pimeän luolan.

1881. Näky - Raymond Aguilera 22. Marraskuuta 2006.

Herra näytti minulle nukkuvan karvattoman pentu Chihuahuan. Sitten Minä näin aikuiseksi kasvaneen Chihuahuan kaulapanta kaulassaan. Se näytti kuin se olisi poseerannut kuvaa varten.

1882. Uni - Raymond Aguilera 24. Marraskuuta 2006 klo 7:24.

Olen saanut saman unen nyt kolmena yönä peräkkäin. Unessa olen remonttimies. Minä menen talolle, jota aion korjata. Avaan etuoven ja kävelen sisään ja löydän joitakin pakolaisia istumassa keskellä olohuoneen lattiaa, laittomasti käyttävät asunnonomistajan

matkapuhelinta. He ovat soittamassa kaikkialle maailmaan. He näyttivät yllättyneiltä, kun näkivät minun kävelevän sisään. Kysyin heiltä, mitä he olivat tekemässä, ja sanoivat käyttävänsä puhelinta. Minä sanoin, ”Se ei ole teidän puhelin. Miksi olette tekemässä pitkän matkan puheluita?” Joten tämä mies selittää, että näiden ihmisten täytyy tehdä nämä puhelut. Minä sanon hänelle, ettei se ole oikein ja heidän täytyisi lähteä, ja sitten minä otan puhelimen pois heiltä.

Minä soitan poliisille ja kun poliisimies saapuu, hän haastattelee miestä, useita naisia ja lasta. Uskon, että mies ei ole naimisissa kenenkään kanssa näistä naisista. Hän vain antaa eri ihmisten käyttää talonomistajan puhelinta. Hän sanoo olevansa pahoillaan. Joten poliisimies kysyi mieheltä hänen osoitettaan ja puhelinnumeroa, ja hän antoi nämä tiedot poliisille. Huomasin, että hänellä oli oma puhelin myös, mutta hän ei käyttänyt sitä. Sen sijaan hän murtautuu jonkun toisen kotiin käyttäkseen heidän puhelintaan, joten puhelin maksut menevät talon omistajan puhelinlaskuun.

Seuraavaksi poliisimies soittaa minulle haastattelua varten ja minä kerron hänelle uudestaan mitä tapahtui, mutta hän ei tunnu välittävän näistä pakolaisista, ainoastaan siitä mitä minä olen nähnyt.

Näky:

Näen Käsiparin muokkaavan ja muodostavan pallon. Voin nähdä jonkinlaisia lastuja lähistöllä.

1883. Näky - Raymond Aguilera 25. Marraskuuta 2006 klo 6.

Näin neljä hevosta sidottuna yhteen ja vetämässä jotain pellolla. Ne näyttivät kuin olisivat tasoittamassa viljaa tai jotain.

Näky:

Näin jonkun pitävän asetta nenäliinan tai vaatepalan alla.

Näky:

Näin paperikruunun, mikä oli taitetun metallituolin päällä lattialla.

Näky:

Näin kuinka puista tulitikkua iskettiin maahan ja voin nähdä sateenkaaren värejä missä se oli sytytettyä.

Näky:

Näin laihan naisen riippumassa seinällä. Hänen käsivartensa olivat venytetyt ylöspäin ja sidottuina ranteista seinään, niin kuin voit nähdä vanhan ajan vankilassa.

1884. Uni - Raymond Aguilera 27. Marraskuuta 2006 klo 5.

Sain unen, jossa ihmiset juoksivat ylös ja alas kaltevia mäkiä minua kohti kuin karjalauma. En tiedä mitä kohti tai mitä pakoon he olivat juoksemassa. Heillä kaikilla oli päällään eläinten turkit; he näyttivät minusta luolamiehiltä.

Sitten minä olin penkereellä ja voin nähdä farmarin pellon ja ojan kastelua varten. Katsoessani lähemmin näin suuren käärmeen ojassa. Se oli noin 100 jalkaa pitkä. Käskin sisartani Cristinaa antamaan minulle vieressään olevan vesiletkun, jotta voisin ruiskuttaa sen pois. Kun hän antoi minulle vesiletkun voin nähdä, että käärme jahtasi suurta lintua, joka oli pienen auton kokoinen. Kun käärme pääsi lähemmäksi lintua, se nosti itsensä ilmaan. Tämä järkytti minua, koska se nosti itsensä noin 40 jalan korkeudelle ilmaan ja oli iskeytyvässä lintua kun minä ruiskutin sitä vesiletkulla. Lintu lensi pois käärmeen ajaessa sitä takaa.

Sitten Herra sanoi "Elävä profetia."

1886. Profetia - Raymond Aguilera 27. Marraskuuta 2006 klo 13:13.

Minä olen, Minä olen, Minä olen. Minä olen mitä te näette, mitä te kosketatte, mitä on ollut, mitä on nyt, mitä tulee olemaan. Kaikki on Minun Käsissäni, Voima, Kunnia, Kosto, Rakkaus. Maailman asiat tulevat muuttumaan, jotkut asiat hitaasti, toiset asiat dramaattisesti. Asiat tulevat muuttumaan. Kun Minä sanon, että aion laittaa lopun tälle maailmalle; nämä eivät ole turhia Sanoja. Te voitte haudata pääanne hiekkaan. Te voitte teeskennellä, ettette kuulleet tätä viestiä. Te voitte kutsua Minun Profeettaani nimillä, mutta se on edessänne; "Loppu." Monet ihmiset tulevat kuolemaan. Monet ihmiset tulevat kärsimään. Jumalan koston kiivaus on täällä. Tämä on kerrottu ennalta läpi Raamatun useiden satojen vuosien ajan ja silti ihmiset eivät usko, mitä on heidän edessään. Sinä kerrot heille ja sinä kerrot heille ja sinä kerrot heille. Sinä annat heille merkkejä. Sinä annat heille varoituksia ja silti he piilottavat päänsä. He pelaavat edelleen kirkkopelejä.

Kristuksen Ruumiin täytyy herätä, koska kuolema on edessänne. Monin tavoin, väkivaltaisesti, ihmiset tulevat tappamaan ilman mitään syytä. Laki ja järjestys tulevat katoamaan. Paholainen tulee tappamaan. Eri valtioiden armeijat tulevat tappamaan. Se kaikki on Raamatussa. Loppu on edessänne; jos te haluatte leikkiä kirkkoa – leikkikää kirkkoa! Mutta muistakaa tämä; teille oli kerrottu, teitä oli varoitettu ja te vähättelitte sitä, ja te menitte pelaamaan peliänne; - fantasia Kristillisyyttä. Luulen, ettette tule uskomaan ennen kuin tuo maila iskee teitä silmienne väliin, tai tuo luoti, tai tuo nyrkki, tai nuo kahleet. Kun te näette kun teidän rakkaitanne kannetaan pois, raiskataan, silvotaan ja heitetään kuoppaan.

Muistakaa, teidän Isänne sanoi teille, että toisitte Kristuksen Ruumiin yhteen. Hän käski teitä rukoilemaan. Hän käski teitä ottamaan Ehtoollista. Hän käski teitä etsimään veljiänne ja sisarianne kaduilla, olemaan vanhurskaita, etsimään Minun Poikaani Jeesusta Kristusta Nasaretilaista. Nämä asiat eivät ole vaikeita verrattuna siihen mitä te joudutte käymään

läpi, jos ette tee näitä. Herätkää, täältä tulee luoti. Täältä tulee maila. Täältä tulee nyrkki, suoraan ja tarkasti teidän naamaanne. Lakatkaa pelaamasta kirkkopelejä, lopettakaa tuo tanssiminen, joka ei vie teitä mihinkään muualle kuin kuiluun.

Laittakaa nenänne Raamattuun. Lakatkaa etsimästä maailman asioita. Menkää polvillenne ja rukoilkaa. Älkää etsikö ihmisten teitä, etsikää Jehovaa, etsikää Jeesusta Kristusta Nasaretilaista, etsikää Pyhää Henkeä. Tämä on se, missä Suoja on. Tämä on se, missä Voima on. Tämä on se, missä Rakkaus on. Paholainen, teidän vihollisenne tulee heittämään kaiken teitä kohti, ja te ette edes usko, että hän on siellä. Te ette edes usko Jeesukseen Kristukseen. Olkoon niin! Olkoon niin! Olkoon niin!

1887. Profetia - Raymond Aguilera 28. Marraskuuta 2006 klo 3:21.

Herra herätti minut lasten itkun ääneen. Joten menin alakertaan ja Herra antoi minulle tämän profetian:

Profetia:

Kyllä Reymundo, kyllä, lasten itkujen ääniä tullaan kuulemaan maailman jokaiselta kulmalta. Lapsen itkemässä nukkumaan, lapset itkemässä herätessään, lapset itkemässä päivän aikana, jotkut koska he menettivät vanhempansa, jotkut koska he ovat nälissään, jotkut koska he ovat menettäneet veljensä tai sisarensa, jotkut koska he ovat vihaisia. Nämä ovat tulevaisuuden asioita; lasten itkujen äänet. He menettivät viattomuutensa. He menettivät ystävänsä. He menettivät vanhempansa.

Miksi ei Kristuksen Ruumis herää? Nähkää seinällä oleva kirjoitus ja valmistautukaa. Täältä tulee kuoleman päivä, - ja Ruumis on nukkumassa.

Pastorit ovat saarnaamassa rahasta. He eivät edes tiedä mitä Raamatussa on. He eivät koskaan saarnaa lopun ajoista. He eivät ole yhteydessä Jumalaan; Jehovaan, Jeesukseen Kristukseen ja Pyhään Henkeen. He nukkuvat hienoissa vaatteissaan; ovat hienoissa tukkalaitteissaan, kultainen lusikka suussaan, he ajattelevat tuntevansa Jumalan, he ajattelevat että he ovat seuraamassa Jumalaa, ja saamaan aikaan he ovat etsimässä rahojansa, heidän omaisuuttansa, jotka tulevat lähettämään heidät helvetin kuiluun. Herää Kristuksen Ruumis! Herää! Lukekaa kirjoitus seinältä. Täältä tulevat lasten itkujen äänet, jotka pimeässä etsivät vastauksia, eivätkä löydä yhtään. Maailman pastorit: Jos ette voi lukea Raamattua, ainakin sitten Rukoilkaa. Rukoilkaa sielullanne, mielellänne, ruumiillanne. Etsikää asioita jotka ovat vanhurskaita; etsikää Jehovan asioita, Jeesuksen Kristuksen ja Pyhän Hengen asioita. Ottakaa Ehtoollista joka päivä, rukoilkaa ja rukoilkaa ja rukoilkaa. Ottakaa itsellenne vähän lepoaikaa kaikesta rahojenne laskemisesta, ja lukekaa Raamattua kannesta kanteen, ja nähkää mitä te tulette oppimaan. Päivä on edessänne, jolloin teillä ei tule olemaan paikkaa piiloutua. Raha ei tule pelastamaan teitä, paholainen ei tule pelastamaan teitä.

Ainoa, joka voi pelastaa teidät, on teidän Jumalanne Jehova, Jeesus Kristus ja Pyhä Henki, mutta kuinka Hän voisi tehdä sen jos Hän ei tunne teitä ja te ette tunne Häntä? Ottakaa nämä Sanat, mitä te sanotte joka sunnuntai sydämeenne. Harjoittakaa sitä mitä te saarnaatte. Kuunnelkaa Jumalan Sanaa, rukoilkaa Häntä ja Pyhä Henki tulee koskettamaan teitä, tulee opettamaan teitä, tulee näyttämään teille, mitä tehdä näinä vaikeina aikoina jotka ovat tulossa eteenne. Näiden Sanojen tarkoitus on opettaa teitä, ohjata teitä, pelastaa teidät. Älkää suuttuko! Älkää vihastuko! Sillä mitä te voitte tehdä, jos te tulette teidän Jumalanne Jehovaa, Jeesusta Kristusta ja Pyhää Henkeä vastaan?

Tulkaa Totuuden puolelle, ja Totuus tulee pelastamaan teidät. Kun te olette Jumalan Valossa, Hän tulee pitämään teistä kiinni, Hän ei tule koskaan päästämään teistä irti. Mutta jos te olette opettamassa Jumalan Sanaa, kuinka te voitte opettaa jos te ette ole peitettyinä Jeesuksen Verellä vaeltaen Vanhurskauden Valossa. Muistakaa Minun Sanani Lapseni. Muistakaa Minun Sanani, Minun Pastorini: Joko te olette Minun puolellani tai te olette Minua vastaan. Olkoon niin! Olkoon niin! Olkoon niin!

1888. Profetia - Raymond Aguilera 29. Marraskuuta 2006 klo 2:57.

Hyvää huomenta, Reymundo. Anna Minun sanoa yksi asia: Taivas on auki pastoreille, jotka tekevät Minun Tahtoni. Minä etsin kuuliaisia pastoreita, jotka lukevat Raamattua ja tottelevat. Jumalan tahto on avoin ovi Taivaaseen. Jotkut haluavat seisoa aidan päällä, he eivät mene tälle tai tuolle puolelle. Tämä ei tule auttamaan heitä lopun aikoina. Joko te olette minun puolellani tai te olette Minua vastaan. Te ette voi pelata tuon kaltaisia pelejä; sydämen asiat ovat todistettavissa teidän teoistanne. Älkää etsikö Jeesuksen Kristuksen Voimaa, tai Pyhän Hengen tai Minun – Isän Jehovan. Se tulee vain avaamaan oven kellariin; helvettiin. Muistakaa Minun Sanani – loppu on edessänne!

Jehovan Voima ja Valta on edessänne. Jeesuksen Kristuksen Nasaretilaisen Voima ja Valta on edessänne. Pyhän Hengen Voima on edessänne. Mahti ja Voima, Voimien Voima, muistakaa, olkaa kuuliaiset. Älkää kertoko Luojalle mitä tehdä – kuinka tehdä se, ja millä tavalla tehdä se. Jos olette lukeneet Raamattua, te tunnette sananpaikan saviruukusta ja Savenvalajasta. Pitääkö Minun sanoa enempää? Teidän tienne ja teidän tekonne vaikuttavat moniin ihmisiin. Te ette ainoastaan harhaan johda itseänne, vaan te harhaan johdatte laumaa. Siellä on ainoastaan Yksi oikea kirkko, kirkko joka tottelee Jehovaa, Jeesusta Kristusta, Pyhää Henkeä. He lukevat Raamattua, He laulavat hymnejä. He etsivät köyhiä. He ottavat Ehtoollista. He tottelevat Isää Jehovaa, Jeesusta Kristusta, ja Pyhää Henkeä, ja he muistavat Herran pelon. Tämä on Viisauden alku – yksinkertaisesti, suoraan ja asian ytimeen.

Herätkää! Herätkää! Totelkaa teidän Isänne Jehovaa, Jeesusta Kristusta Nasaretilaista, ja Pyhää Henkeä. Teidän aikanne on käymässä vähiin. Raamattu kädessä juokseminen ei auta teitä, jos ette avaa sitä. Te voitte saarnata ja voitte saarnata ja voitte saarnata ihmisen sanoja, mutta jos te ette toteuta käytännössä sitä mitä on Raamatun sisällä tai tiedätte sananpaikat kuuliaisuudesta Jumalalle, mitä hyötyä teistä on pastorina? Te voitte yhtä

hyvin mennä kotiin – pakatkaa matkalaukkunne, valmistautukaa kun paholainen vie teidät hänen kotiinsa.

Muistakaa Minun Sanani, – Jehova ei valehtele, Jeesus Kristus Nasaretilainen ei valehtele, Pyhä Henki ei valehtele. Jos teillä on yhtään epäilyjä olla pastorina, jättäkää työnne. Tehkää jotakin muuta. Pelastakaa itsenne! Juoskaa vielä kun pystytte. Muistakaa, nämä Sanat ovat ohjeistamassa teitä, ohjaamassa teitä asioihin Jumalan tavalla. Olkaa vahvoja! Olkaa rohkeita! Tehkää vanhurskas asia! Lopettakaa työnne, jos ette usko voivanne huolehtimaan siitä, jos ette tiedä kuinka rukoilla, jos ette tiedä kuinka lukea Raamattua, jos ette tunnista Jumalan asioita. Älkää pelätkö ottaa lopputiliä, koska näin te tulette pelastamaan itsenne ja perheenne, ja kirkkojenne jäsenet. Olkoon niin! Olkoon niin! Olkoon niin!

1889. Profetia - Raymond Aguilera 30. Marraskuuta 2006 klo 2:04.

Nyt teille, jotka syötte riisiä, sokeritonta sokeria; Minun Rauhani olkoon teidän kanssanne. Seuratkaa Herraa kirjaimelleen, lukekaa Raamattua, jakakaa toinen toisellenne Jumalan asioita. Lukekaa Raamattua niin hyvin kuin voitte. Ajat tulevat koviksi, mutta palkinto on suuri. Muistakaa, kun Kristus käveli maan päällä, Hän oli riippuvainen Jumalasta, Jehovahista ja Pyhästä Hengestä. Ne asiat mitkä Hän teki, Hän ei tehnyt niitä itsestään. Hän kulki kapeaa polkua, suoraa ja kapeaa. Joten muistakaa, ihmiset jotka syötte riisiä, sokeritonta sokeria joka peittää koko maailmaa. Jumalan Tiet ovat suoraa ja kapeita, ovat olennaisia, ovat yksinkertaisia. Teidän Rakastava Isänne tulee suojelemaan ne, jotka ovat vartiossa vartiotorneissa, pitäen öljyn valmiina lamppujaan varten, ja etsivät niitä, jotka eivät tunne Isän Jehovan, Jeesuksen Kristuksen ja Pyhän Hengen Teitä. Minun Rauhani olkoon teidän kanssanne.

Asiat lännessä näyttävät typeriltä, ja ovat typeriä, suurin osa ei ole Jumalasta. Te muistatte, te luette Raamattua, te autatte veljiänne ja sisarianne, otatte Ehtoollista. Minun Rauhani olkoon teidän kanssanne. Ihmisen asiat ovat kovia; ovat väärinä ja eivät ole koskaan oikein. Ihminen on matkalla itsetuhoon. He eivät koskaan seuraa Jumalan sääntöjä. He eivät koskaan tottele Jumalaa. He eivät koskaan tahdo kuulla Jumalaa. He uskovat olevansa Jumalia. Olkoon niin! Olkoon niin! Ihmiset jotka syötte riisiä, sokeritonta sokeria; ihmisen tiet ovat parasta paholaiselle. Hänen valtakuntansa on suuri ja laaja. Joten muistakaa, syökää Jumalan Sanaa. Seuratkaa Hänen Teitään. Peljätkää aina Herraa; - viisauden alku. Jumalan Tiet ovat yksinkertaisia; suoraa; ja ne ovat asian ytimeen. Olkoon niin! Olkoon niin! Olkoon niin! (loppu)

1890. Näky - Raymond Aguilera 30. Marraskuuta 2006.

Näin häiriökohdan meren pinnalla. Näin merenpinnan liikkuvan samalla tavalla kuin jos myyrä olisi kaivanut juuri maan pinnan alla jonkun puutarhassa.

1891. Profetia - Raymond Aguilera 1. Joulukuuta 2006 klo 2:51.

Hyvää huomenta Reymundo. Minä näen, että olet vähän väsynyt. Sinä olet vähän kireänä, vähän huolissasi. Vihollinen on todella hyökännyt sinua vastaan viime aikoina. Pysy kestäväenä siellä, sinä pystyt siihen. Minun Enkelini ovat kaikkialla sinun ympärilläsi, taistelemassa sinun puolestasi. Silloin tällöin jotakin tapahtuu, joka sattuu sinuun, mutta sinä tulet olemaan kunnossa. Asiat Hengellisessä maailmassa ovat hyvin kireitä juuri nyt. Sinä olet tuntemassa jotakin siitä nyt. Asiat tulevat kääntymään ympäri. Demoniset voimat haluavat sulkea sinun suusi. He eivät halua kuulla mitään ihmisen kirkosta. Syy miksi he eivät tahdo kuulla on; silloin ihmisen kirkko saattaisi puhdistaa tekonsa. He ovat sen kaiken asettaneet paikalleen. He ovat asettaneet sen liikkeelle ja työntäneet sen tiellensä. Ja täältä sinä tulet mukaan, Minun pieni kaverini, kertomaan maailmalle, että he ovat kaikki väärässä, ainakin suurin osa heistä. He eivät ole etsimässä Jehovaa, Jeesusta Kristusta, ja Pyhää Henkeä Jumalan Tavalla.

Ja miksi Jumalan Tapa on niin tärkeä? No, Jumala on vanhurskas. Jumala on vilpitön. Hän on totuudellinen. Hän on rakastava. Hän ei valehtele. Hän ei petä. Mutta ihminen on tämän vastakohta. Siellä on ahneutta. He etsivät voimaa. He etsivät epäjumalaisia asioita. Tämä on syy, miksi kirkon ihmisten pitää tulla korjatuiksi. Pastoreille ei opeteta koulussa Jumalan Tapoja, vaan ihmisen tapoja, ja sitten he menevät saastuttamaan jokaisen. Tämä tekee paholaisen onnelliseksi.

Minä tiedän, että sinulla on ollut kovaa viime aikoina, mutta älä huolehdi. Sinun kuusi vaimoasi ovat juuri kulman takana. He tulevat auttamaan sinua. He tulevat pitämään sinut keskittyneenä. He eivät ajattele itseään, he ajattelevat sinua. Heidän tehtävänä on pitää sinut keskittyneenä, tehdä vaimollisia asioita ja saada tämä palvelutehtävä kulkemaan nopeammin, terävämpänä. Siellä on voima numeroissa, Ray. Tämä on syy, miksi Kristuksen Ruumiin täytyy tulla yhteen, juuri niin kuin granaattiomenat. Ne, jotka ovat tiukasti sidottuna yhteen, pysyvät yhdessä, huolehtivat toisistaan, kaikki peitettyinä Jeesuksen Verellä. Joten älä huolehdi näiden naisten tähden, jotka Minä tulen lähettämään. Minä tulen kertomaan sinulle ketkä ovat niitä, mutta muista että teidän täytyy pysyä yhdessä. Teidän täytyy huolehtia toinen toisestanne.

Vihollinen ajattelee, että hän on vahva, mutta hän ei ole mitään verrattuna Jumalaan Jehovaan, Jeesukseen Kristukseen ja Pyhään Henkeen. Tämä on se, missä kaikki Voima on, missä kaikki Mahti on. Niin kuin kerroin sinulle aiemmin; Voimien Voima! Kun Minä laitan jotakin liikkeelle, mikään ei voi pysäyttää sitä!

Sinä tulet saamaan paljon kohinaa Kristuksen Ruumiista, joka on juoksemassa paholaisen kengät jaloissaan. Niin kuin vanhan ajan Fariseukset, Saddukeukset, - he eivät halua menettää voimaansa. He haluavat olla hallitsemassa, he haluavat manipuloida ja he eivät

välitä kuinka he tekevät sen tai ketä he satuttavat. Mutta Reymundo, nuo ovat Minun Ongelmiani ja Minulla ei ole mitään Ongelmia.

Minä valitsin sinut useita vuosia sitten, ennen kuin olit syntynyt vain tätä tarkoitusta varten, asian ytimeen, ohjaamaan Kristuksen Ruumiin Jeesuksen Käsivarsille, Jehovan Käsivarsille, Pyhän Hengen Käsivarsille. Niin kuin moppausryhmä, puhdistamaan sen mikä on likaista. Muista, pidä sinä suusi kiinni, älä sano sanaakaan. Anna Jehovan tehdä puhuminen. Anna Jehovan tehdä puhdistaminen ja kaikki tulee menemään hyvin. Älä pelkää näitä naisia, joita tulen lähettämään sinun luoksesi. He ovat kuuliaisia. He ovat rakastavia, ja he myös ovat valittuja. Luulen, että siinä on kaikki tänä iltana, vai pitäisikö Minun sanoa tänä aamuna. Lepää, pidä Jumalan Haarniska päällä. Jatka rukoilemista. Jatka Raamatun lukemista. Kaikki tulee menemään hyvin. Olkoon niin! Olkoon niin! Olkoon niin! (loppu)

1892. Profetia - Raymond Aguilera 2. Joulukuuta 2006 klo 00:47.

Hyvää huomenta Reymundo, täällä me tapaamme jälleen. Leijonan Sydän, muistakaa Minun Sanani; Leijonan Sydän on puhdas, on suora, on varma. Se kuuluu Minun Lapsilleni, jotka seuraavat Minun Käskyjäni, tottelevat Minua, luottavat Minuun ja antavat Minulle sydämensä. Leijonan Sydän, Juudan Leijona. Muistakaa Raamatun asiat, nuo menneisyyden asiat monien vuosien takaa. Se oli kirjoitettu, että Ihmisen Pojan täytyi tulla alas, täytyi kärsiä, täytyi kuolla, täytyi ylös nousta, täytyi tulla otetuksi jälleen ylös Taivaaseen ja tulla asetetuksi Isän Jehovan Oikealle Kädelle. Leijonan Sydän on voimakas, on rohkea, on puhdas, on rakastava niitä kohtaan jotka tottelevat. Taivaan asiat ovat varmoja. Taivaan asiat tulevat olemaan siellä iankaikkisesti, niin myös Minun Poikani Jeesus Kristus Nasaretilainen, istumassa Isän Oikealla Kädellä, Voimalla ja Kunnialla, ja Majesteettisuudella.

Taivaaseen pääseminen ei ole kovin vaikeaa. Kaikki mitä teidän täytyy tehdä, on lukea raamattua, rukoilla, olla kuuliaisia Jumalalle, rakastaa veljiänne ja sisarianne, luottaa Jumalaan, etsiä Jumalaa, ja teillä on hyvä alku. Raamatun lukeminen alusta loppuun on hyvä alku. Se näyttää teille, kuinka Herra valitsi joukon ihmisiä olemaan Hänen ominaan. Kuinka Hän laajensi tämän Hänen Rakkautensa Hänen ihmisiään kohtaan, ja hän toi mukaan toisia ihmisiä toisista heimoista, toisista ihmisryhmistä, jotka eivät tunteneet häntä. Hän syleili heitä kaikkia. Hän Rakastaa heitä kaikkia. Hän tulee huolehtimaan heistä kaikista. Hän tulee suojelemaan heidät kaikki. Tämä on ollut menossa satojen vuosien ajan ja se tulee jatkumaan lopun aikoihin asti. Sitten Herra tulee erottamaan sen, mikä on hyvää, siitä mikä on paha. Hän tulee ottamaan ylös Hänen omansa Taivaan Rakkaudella. Matkan aikana Hän saattaa korjata muutamia, saattaa kurittaa muutamia, mutta Hänellä on Rakkaus kaikkia kohtaan. Rakkauden Puhtaus, Rakkaus joka voi korjata, Rakkaus joka voi syleillä, Rakkaus joka voi antaa anteeksi; Leijonan Sydän.

Minä Rakastan kaikkea, mikä on hyvää ja kuuliaista, Reymundo. Minä en välitä, mistä se tulee. Jos se etsii Minua lapsen rakkaudella, lapsen viattomuudella, lapsen sydämellä,

Minä tulen syleilemään sitä. Minä tulen suojelemaan sitä ja Minä tulen viemään sen kotiin. Muistakaa Raamatun Sanat. Mutta te ette voi muistaa Raamatun Sanoja; jos te ette ole lukeneet Raamattua. Joten ne jotka eivät ole lukeneet Raamattua, avatkaa se alusta, lukekaa kunnes viimeinen sivu on luettu ja rukoilkaa ja rukoilkaa ja rukoilkaa. Te tulette lukemaan osan, mikä kertoo teille ottamaan Ehtoollisesta. Noudattakaa ohjeita. Ottakaa Ehtoollista joka päivä Jehovan Rakkaudella, Jeesuksen Kristuksen Rakkaudella, Pyhän Hengen Rakkaudella, ja kaikki tulee menemään hyvin.

Te tulette löytämään esteitä tuolla reitillä; Saatana, kaikki hänen seuraajansa, kaikki ei-uskovat, kaikki jumalanpilkkajat, kaikki ne jotka pitävät ihmisen asioista, jotka seuraavat paholaisen teitä. Heillä myös on reitti. Pysykää erossa sellaisista ihmisistä. Heidän reittinsä ei vie minnekään muualle kuin kuiluun.

Joskus ne asiat, joita Herra Jehova, Jeesus Kristus Nasaretilainen pyytää, ovat erittäin helppoja, joskus jotkut on valittu seuraamaan vähän vaikeampaa tietä. Mutta se kaikki johdattaa samaan paikkaan; Taivaaseen, missä Jeesus Kristus Nasaretilainen on, missä Jehova on, missä Pyhä Henki on. Muistakaa Leijonan Sydän, suuri, laaja, valtava, puhdas, suloinen, rakastava. Nuo ovat vain muutamia Sanoja kuvaamaan teidän Jumalaanne. Siellä on niin monia niin monilla eri kielillä, mutta ne ovat kaikki osoittamassa kohti Taivaaseen. Ne ovat kaikki osoittamassa kohti Jehovaa, Jeesusta Kristusta ja Pyhää Henkeä. Teidän Herranne Jehova Rakastaa kaikkia, sen ei ole väliä oletteko te sitten nainen, olitte te sitten mies, olitte te sitten lapsi. Hän tulee syleilemään teitä kaikkia. Jos te olette tehneet joitakin vääriä asioita, olleet väärässä paikassa väärään aikaan, tehkää parannus! Etsikää Jehovaa, Jeesusta Kristusta ja Pyhää Henkeä, ja Minä tulen antamaan teille anteeksi.

Tämä koskee myös teitä pastorit. Me molemmat tiedämme, että te olette olleet väärässä. Me molemmat tiedämme, että te ette ole olleet rehellisiä useissa, monissa paikoissa monia kertoja. Tehkää parannus! Korjatkaa teidän tienne, Leijonan Sydän on anteeksiantava, on Rakastava. Tehkää sitä, mikä on oikein! Me toivotamme teidät tervetulleeksi Taivaaseen, jos te seuraatte Jumalan Tapoja. Minun Rauhani Minä annan teille kaikissa asioissa. Näin sanoo Jehova. Näin sanoo Jeesus Kristus Nasaretilainen. Näin sanoo Pyhä Henki.

Tehkää parannus! Tehkää parannus te kaikki, joiden täytyy tehdä parannusta. Etsikää Todellista Jumala Jehovaa, Jeesusta Kristusta ja Pyhää Henkeä ja te tulette elämään ikuisesti ja aina ja aina, kaiken sen ajan mitä siellä aikaa on. Yksi Reitti, Yksi suunta, Jehova Jumala tarvitsee sitoutumista, joka on vilpitön, joka on suora, joka on asian ytimeen, joka ei mene oikealle tai vasemmalle, puhtaan viattoman lapsen sitoutumista, joka etsii heidän Jumalaansa Taivaan viattomuudella.

Nyt kertokaa teidän veljillenne ja sisarillenne, jokaiselle jonka te tunnette, sen mitä teidän Isänne Jehova on juuri kertonut teille. Kertokaa heille! Kertokaa heille, että siellä on tie Taivaaseen ja pelastakaa heidät Jumalan Sanan kautta. He tulevat katsomaan teitä ja he tulevat näkemään, jos te kannatte hyvää hedelmää vai kannatteko te pahaa hedelmää. He tulevat näkemään! Jehova tulee näkemään, Jeesus Kristus tulee näkemään, Pyhä Henki tulee näkemään. Muistakaa, reitti Taivasiin on Jeesuksen Kristuksen Nasaretilaisen

Nimen kautta. Muistakaa, Karitsan Veren kautta te tulette löytämään Isän Jehovan, Jeesuksen Kristuksen ja Pyhän Hengen. Olkoon niin! Olkoon niin! Olkoon niin! (loppu)

1893. Profetia - Raymond Aguilera 3. Joulukuuta 2006 klo 00:41.

Minä olen Minun poikani, Minä olen, - kaikki mitä on, mitä oli, mitä tulee olemaan. Minun Poikani on Maanviljelijä. Hän kylvää siemeniä kaikkialle ympäri maailman ja katsoo kun ne kasvavat. Joitakin Hän kastelee, joitakin Hän vain katsoo nähdäkseen minkälaista hedelmää ne kantavat. Jotkut kasvavat korkeiksi puiksi, jotkut pieniksi pensaiksi. Hän kastelee niitä kaikkia Isän Jehovan Rakkaudella, Pyhän Hengen Rakkaudella, ja Jeesuksen Kristuksen Nasaretilaisen Rakkaudella. Vettä ja Rakkautta, Vettä ja Rakkautta, Vettä ja Rakkautta, ja Hänen Maatilansa kasvaa ja kasvaa ja kasvaa ja kasvaa.

Ongelma on, niin kuin Raamattu sanoo, vihollinen tulee sisään ja kylvää siemenensä, rikkaruohonsa, orjantappuransa. Se häiritsee kaikkia hyviä siemeniä asioilla, jotka ovat pahoja, asioilla jotka ovat jumalattomia, ihmisen kirkon asioilla. Mutta niin kuin Raamattu sanoo; ne kaikki tulevat kasvamaan yhdessä ja sadonkorjuun aikaan kaikki hyvä hedelmä tullaan asettamaan toiselle puolelle, kaikki rikkaruohot tullaan sitomaan yhteen ja kaikki orjantappurat tullaan sitomaan yhteen, kaikki pahat pastorit tullaan yhteen sidottuina heitetyksi tulijärveen. Kuulostaa kovalta, mutta tämä on tulevaisuuden todellisuus. Puut, jotka kantavat hyvää hedelmää, tulevat kantamaan enemmän hyvää hedelmää ja enemmän hyviä siemeniä, ja kiertokulku jatkaa kulkuaan uudestaan ja uudestaan ja uudestaan. Kun te tulette ajassa siihen pisteeseen tällä planeetalla, jolloin aikaa ei enää ole jäljellä, kaikki tulee pysähtymään. Jeesus Kristus Nasaretilainen, Minun Poikani, tulee keräämään kaikki, mitkä kuuluvat Hänelle, ottaa ne Taivaaseen, ja kaikki mitä Hän ei omista tai ei halua, tullaan viemään helvettiin.

Nyt, jos te olisitte lukeneet Raamatun, te ymmärtäisitte mitä Minä olen sanomassa. Joten teidän on parasta laittaa nenänne tuohon kirjaan ja lukea ja lukea ja lukea ja oppia Jumalan Tapoja. Jumalan Tiet ovat suorina, osoitettuja, suoraan ylös Taivaaseen. Muistakaa Minun Lapseni, te voitte elää rikkaruohon (weed) vieressä, mutta teidän ei ole pakko seurustella sen kanssa. Teidän ei ole pakko hoitaa sitä, seurata sitä, tai olla missään tekemisessä sen kanssa.

Kristuksen Ruumiin pitää tulla yhteen, täytyy yhdistyä ilman tappelemista, ilman pahantahtoisuutta, lakata etsimästä valtaa, lakata etsimästä paholaisen asioita. Kun Jumala sanoo, että Hän tietää sen mitä on teidän sydämensä, se on totuus. Hän tietää mitä te olette etsimässä. Hän tietää missä teidän todellinen Rakkautenne on. Hän tietää, oletteko te rikkaruoho vai hedelmäkori. Joten Minun Lapseni, yhdistykää yhteen, auttakaa toinen toistanne niin hyvin kuin pystytte. Mutta siellä tulee olemaan ajan hetki, jolloin kaikki tulee pysähtymään ja kaikki tullaan puhdistamaan. Jotkut tulevat menemään Taivaaseen. Jotkut tulevat menemään helvettiin.

Te voitte ajatella, että kaikki on vähän sekaisin tällä planeetalla, mutta Isä Jehova, Jeesus Kristus Nasaretilainen ja Pyhä Henki tietävät, ketkä kuuluvat Hänelle. Siellä ei ole mitään sekaisin Hänen Silmissään. Ainoa asia, minkä Hän tietää, että siellä on ratkaisu tulossa ja Hän on valmistamassa Hedelmäänsä, Hänen Karitsoitaan, Hänen Lampaitaan. Antamassa heille sitä tietoa, minkä he tarvitsevat korjaamaan ne virheet, mitkä täytyy korjata, tulla yhteen, yhdistymään, etsimään ainoastaan Häntä. Sillä kaiken sen pelastamisesta, mikä kuulu Jumalalle; Isälle, Pojalle, ja Pyhälle Hengelle tullaan huolehtimaan, tullaan hoitamaan. He hallitsevat elämää. He hallitsevat kuolemaa. Tulkaa voittavaan Joukkueeseen.

Lukekaa Raamattua ja rukoilkaa, ottakaa Ehtoollista, pysykää erossa harhaan johtajista, lusteesta. Joskus se on vaikeaa kertoa erotusta, mutta jos te olette todella etsimässä Jehovaa, Jeesusta Kristusta Nasaretilaista ja Pyhää Henkeä, te tulette tietämään! Jeesuksen Kristuksen Nasaretilaisen Karitsat tuntevat Hänen Äänensä ja he tulevat seuraamaan, vaikka he eivät ymmärrä, he tulevat seuraamaan! Paholaisen asiat ovat vääristyneitä. Ne tulevat iskemään teidän henkenne väärällä tavalla. Ne laittavat pienen kysymysmerkin tähän pieneen siemeneen, mutta muistakaa; - Kukaan ei tunne Jumalan Teitä, paitsi Jumala.

Joten teidän täytyy oppia rukoilemaan koko teidän sydämellänne, mielellänne ja sielullanne, jotta te pystyisitte kertomaan erotuksen. Paholainen on ovela, mutta paholainen on kuolema! Muistakaa, rukoilkaa, etsikää Herraa Jeesusta Kristusta Nasaretilaista koko teidän sydämellänne, sielullanne, niin kuin lapsi. Kaikki tulee menemään hyvin, vaikka te olisitte pimeydessä. Luottakaa Jumalan Teihin. Luottakaa Raamattuun. Ottakaa Ehtoollista, ja kaikki tulee menemään hyvin. Etsikää Jehovaa, etsikää Jeesusta Kristusta, etsikää Pyhää Henkeä. Rakastakaa Naapurianne niin kuin itseänne. Yksinkertaista, suoraa, asian ytimeen. Mutta muistakaa, teidän täytyy rukoilla, teidän täytyy rukoilla ja teidän täytyy rukoilla. Tässä on kaikki tänä päivänä. Olkoon niin! Olkoon niin! Olkoon niin! (loppu)

1894. Profetia - Raymond Aguilera 4. Joulukuuta 2006 klo 2:36.

Kyllä Reymundo, täältä se tulee; ilmasto! Se tulee muuttumaan radikaalisti. Osa siitä on tulossa hyvin hitaasti, toisina aikoina se tulee hyvin nopeaa. Valtameret tulevat menemään ylös ja alas; se tulee iskemään maata sellaisilla voimilla, jotka tulevat tappamaan ihmisiä. Maa tulee vapisemaan, rakennukset tulevat kaatumaan, ihmiset tulevat kuolemaan. Hengellinen Maailma tulee olemaan syynä näihin häiriöihin. Se on osa puhdistusta. Paikat tulevat olemaan kylmiä. Paikat tulevat olemaan kuumia. Vanhat ja nuoret tulevat kärsimään. Siellä tulee olemaan virtakatkoja ympäri maailmaa, niin voimakkaita, että ne tulevat järkyttämään ihmisiä.

Jotkut niistä asioista, jotka tulevat tapahtumaan, ovat ihmisten aiheuttamia. Öljyn hinnat, kyky saada öljyä tulee tiettyjen ihmisten manipuloiduksi. Nämä radikaalit eivät välitä elämästä. He välittävät heidän uskontonsa tietyistä periaatteista. He eivät välitä siitä, keitä

he satutavat, keitä he tappavat. Mutta ilmasto tulee muuttumaan. Synnytyskivut, Reymundo, synnytyskivut! Minä ymmärrän, että tietyt tämän maailman ihmiset ajattelevat, että he voivat hallita ottamalla asiat heidän omiin käsiinsä. He ajattelevat olevansa älykkäitä. He ajattelevat, että he ovat työskentelemässä salassa. Se voi olla epäuskottavaa, mutta Herra Jeesus Kristus, Jehova Jumala, Pyhä Henki antavat tiettyjen asioiden tapahtua. Tämä kaikki on osa suunnitelmaa. Mikä on väärin, tulee kaatumaan. Mikä on ilmoitettu Raamatussa, tulee toteutumaan, tarkasti asian ytimeen.

Ihmisten täytyy lukea Raamattua, koska he tulevat näin saamaan idean muuttuvista ajoista, muuttuvasta ilmastosta, muutoksesta ja pahuudesta mikä on tämän planeetan edessä. Siellä tulee olemaan paljon sekaannusta. Ihmiset eivät tule tietämään mitä tehdä. Kuinka tehdä sen! Paljon pelkoa, paljon vihaa, paljon turhautumista, tämän takia Kristuksen Ruumiin täytyy yhdistyä, tehdä itsensä vahvaksi, auttaa toinen toistansa, lopettaa tappeleminen, kiisteleminen, sormella osoitteleminen. Teidän täytyy yhdistyä yhteen Rakkaudessa.

Se on vaikeaa, koska johtajisto ei ole näyttänyt Kristuksen Ruumiille, kuinka tulla toimeen toistensa kanssa. Ihmisen kirkon johtajat taistelevat toistensa kanssa. Joitakin uskontoja repii sisältä homoseksuaalisuus, joitakin johtajisto joka viettelee heidän jäseniään. Jotkut ryöstämällä jäseniään käyttämällä nimeä se ja vaadi sitä- ideoita. He ajattelevat, että he tulevat löytämään onnellisuutta Taivaassa tuolla rahalla. He ajattelevat olevansa niin nokkelia, niin suuria. Jotkut eivät tule ikinä näkemään kirjoitusta seinällä, ennen kuin paholainen kuristaa heitä siihen pisteeseen, jolloin heidän silmänsä pullistuvat ulos ja heidän kielensä roikkuu ulkona rahan lemun tullessa ulos heidän suustaan. Mikä joukko nämä pastorit! Mikä joukko! He uskovat olevansa kaiken yläpuolella, koska he sanovat Jeesuksen nimen, ja ettei heitä tuomita. Olkoon niin! Olkoon niin!

Minkä herätyksen he tulevat saamaan, kun he näkevät Herran tulevan pilvissä. Huono puoli siinä on se, että heitä seuraavat suuret ihmisjoukot, joiden luku on tuhansissa, tulevat putoamaan kuiluun näiden karismaattisten pastorien kanssa, jotka ovat niin sokeita, niin kuuroja. Raamattu ilmoittaa sen näin: "Sokeat johdattamassa sokeita". Nämä ihmiset, nämä poloiset ihmiset etsivät ihmistä sen sijaan, että he etsisivät Jeesusta Kristusta Nasaretilaista, asettaen ihmisen valtaistuimelle, sen sijaan että he nöyryyttäisivät itsensä Herran Jeesuksen Kristuksen Nasaretilaisen jalkojen edessä, he tukevat näitä megakirkkoja, jotka ovat kuuroja, sokeita ja mykkiä, kun teillä on Todellisen Kirkon seuraajat nälissään, pärjäten juuri ja juuri. Ihminen on niin tyhmä, ja silti hän ajattelee olevansa niin älykäs. Lakihenkisiä ja typerää aivan loppuun asti. Mikä häpeä! Mikä häpeä! Olkoon niin! Olkoon niin, kadotetuille!

Muistakaa Minun Lapseni, lukekaa Raamattua, rukoilkaa, rukoilkaa, ottakaa Ehtoollista joka päivä. Etsikää teidän veljiänne ja sisarianne, Rakastakaa toinen toistanne, auttakaa toinen toistanne, sillä loppu on edessänne. Herra kuuntelee vilpittömien lasten kaltaisten sydämien rukouksia, niin kuin viattoman lapsen, jolla on vain Mestari, Paimen. Hänen Nimensä on Jeesus Kristus Nasaretilainen. Pyhän Hengen Voimalla, Hän tulee suojelemaan, Hän tulee ohjaamaan, Hän tulee pelastamaan Hänen Rakkaansa. Tämä on oikeaa. Tämä on yksinkertaista. Tämä on asian ytimeen. Pelastus on kulman takana.

Tulkaa lähemmäksi, nousee Junaan. Kuunnelkaa kuinka pyörät kalisevat raiteilla, kun Juna lähtee Taivaaseen valtavalla Jeesuksen Kristuksen Nasaretilaisen Moottorilla ja Pyhällä Hengellä, joka on jarruvaunu (=caboose). Näiden Kahden välissä kaikki tulevat matkaamaan Taivaaseen Isän Jehovan Käsivarsille. Kuunnelkaa vihellystä, kuunnelkaa Moottoria, katsokaa ulos ikkunasta; nähkää kuinka maailma muuttuu. Olkoon niin! Olkoon niin! Olkoon niin! (loppu)

1895. Profetia - Raymond Aguilera 8. Joulukuuta 2006 klo 8:22.

Hyvää huomenta Reymundo. Täältä tulee ryntäys, ryntäys tietoon, ryntäys Jumalan Valtakuntaan, ryntäys Jehovaan, ryntäys Jeesukseen Kristukseen Nasaretilaiseen, ryntäys Pyhään Henkeen, kaikki Yhdessä. Muistakaa, ryntäys tietoon Voimalla ja Mahdilla on täällä. Jumalan asiat tulevat paljastetuiksi mahtavalla Voimalla, Jehovan Vallalla ja Mahdilla, Jeesuksen Kristuksen Vallalla ja Mahdilla, Pyhän Hengen Vallalla ja Mahdilla. Liiton Arkki on siellä, odottamassa, Taivaan Jalokivi on siellä, Taivaan Pelastus on siellä, Voimien Voima.

Siellä on valtava myrsky tulossa, ympäröimässä tätä planeettaa. Tämä myrsky on oikeasti henkien taistelu. Lopputulos on jo päätetty. Jumalan Kunnia on siellä. Jumalan asiat tulevat paljastetuiksi profeettojen kautta. Voima ja Valta ovat täällä. Voima ja Valta ovat täällä. Voima ja Valta ovat täällä. Menkää polvillenne ja rukoilkaa. Menkää polvillenne ja rukoilkaa ja jakakaa toisillenne tätä Jumalan tietoutta. Olkaa varuillanne kaikkien niiden pahojen asioiden tähden, jotka tapahtuvat median kautta, poliitikkojen kautta, hallitusten kautta, TV-evankelistojen kautta, kirkon johtajien kautta joilla ei ole aavistustakaan kuka Pyhä Henki on. He saarnansa ovat kaavoja, kaavoja joita he voivat ostaa, kaavoja joiden he uskovat antavan heille Jumalan viisautta. Mutta siellä heidän sieluissaan ei ole viisautta, heidän sieluissaan ei ole Pyhää Henkeä, ainoastaan ihmisen tietoa.

Muistakaa, laittakaa nenänne Raamattuun ja lukekaa. Jumalan Tietämys on siellä. Jumalan Viisaus on siellä. Jumalan Voima on siellä. Etsikää asioita, jotka ovat vanhurskaita. Etsikää veljiänne ja sisarianne, rukoilkaa yhdessä, ottakaa Ehtoollista, etsikää Raamatun Viisautta, etsikää Jeesuksen Kristuksen Nasaretilaisen Viisautta. Pyhän Hengen Voiman kautta te tulette löytämään Jehovan. Te tulette löytämään Jeesus Kristuksen Nasaretilaisen. Te tulette löytämään Pyhän Hengen.

Siellä on ryntäys Hengessä, ryntäys tietoon hyvän ja pahan välillä. Valitkaa puoli, joka on teidän sydämissänne koska loppu on edessänne. Joko te olette Minun puolellani tai Minua vastaan. Näin Sanoo Jehova. Näin Sanoo Jeesus Kristus. Näin sanoo Pyhä Henki. Siellä on ryntäys Hengessä hyvään ja pahaan. Ajoittain tulette löytämään sen kirkoissa, ajoittain tulette löytämään sen kadulta, ajoittain tulette löytämään sen rukouksen aikana. Siellä on ryntäys Hengessä tietoon Jumalan Viisauteen. Etsikää ja te tulette löytämään, Jeesuksen Kristuksen Nasaretilaisen Nimen kautta, Voima ja Valta on siellä. Olkoon niin! Olkoon niin! Olkoon niin!

1896. Profetia - Raymond Aguilera 11. Joulukuuta 2006 klo 3:07.

Tulkaa, tulkaa Minun ihmiseni, tulkaa kotiin! Tulkaa! Odottakaa Messiasta. Odottakaa Messiasta. Tulkaa, tulkaa kotiin. Israel asiat tulevat täyttymään, niin kuin on ilmoitettu. Tulkaa, tulkaa Messiaan luo! Israel toivottaa teidät tervetulleeksi, Jehova toivottaa teidät tervetulleeksi, Messias Jeesus Kristus Nasaretilainen toivottaa teidät tervetulleeksi, Pyhä Henki toivottaa teidät tervetulleeksi avoimin Käsivarsin. Te tulette olemaan siunattuja. Loppu on tämän maailman edessä. Päivä on tulossa, jolloin Herra tulee puhdistamaan kaiken, minkä Hän on sanonut ja tuo Minun Valitut Ihmiseni kotiin, samoin kuin Pakanat.

Kaikki mikä on määrätty tapahtumaan, tulee tapahtumaan, Jehovan Kunniaksi, Jeesus Kristuksen Nasaretilaisen Kunniaksi, Pyhän Hengen Kunniaksi. Tulkaa! Tulkaa! Taivas on edessänne. Muistakaa mikä on vanhurskasta, mikä on Jumalasta. Kerätkää omaisuutenne ja tulkaa kotiin. Aika on käymässä vähiin. Tulkaa, tulkaa Minun Ihmiseni! Hetki on edessänne, jolloin kaikki tulee muuttumaan, järkkymään ja paljastumaan.

Uusi Temppele, Jumalan Kunnia on tulossa edessänne. Laulakaa ja tanssikkaa ja olkaa iloisia, sillä se mitä Jumala on luvannut, on edessänne. Kunnia olkoon Isän. Kunnia olkoon Pojan. Kunnia olkoon Pyhän Hengen. Kaikki Voima ja Mahti kuuluu Isälle, Pojalle, Pyhälle Hengelle. Tulkaa Minun Lapseni, tulkaa. Päivä on edessänne, joka on luvattu useita satoja vuosia sitten. Jumalan Koston kiivaus tullaan soveltamaan kaikkiin Hänen vihollisiinsa. Tulkaa, tulkaa näkemään Jumalan Voima. Nähkää Jeesuksen Kristuksen Voima. Nähkää Pyhän Hengen Voima. Tulkaa Minun Lapseni, tulkaa! Vasara on kohta iskemässä alasimeen. Tulkaa, tulkaa katsomaan kun kipinät lentävät. Katsokaa Jumalan Koston kiivautta.

Tulkaa, tulkaa Minun Lapseni! Jumalan asiat tulevat täytetyiksi, niin kuin on ilmoitettu Raamatussa. Tulkaa! Tulkaa! Jehovan Voima, Jeesuksen Kristuksen Voima, Pyhän Hengen Voima. Kunnia olkoon Isän. Kunnia olkoon Isän. Kunnia olkoon Isän. Yhtenä päivänä kaikki tulee suoritetuksi. Muistakaa Jehovan Sanat, muistakaa Jeesuksen Kristuksen Sanat, muistakaa Pyhän Hengen Sanat. Kuolleet tulevat nousemaan. Minä tulen keräämään Minun Käsivarsiini kaikki, jotka ovat Minun ja tuhoan kaikki muut. Tulkaa, tulkaa Minun Lapseni, älkää pelätkö Jumalan asioita, älkää pelätkö Jeesuksen Kristuksen Nasaretilaisen asioita, älkää pelätkö Pyhän Hengen asioita. Kaikki Voima ja Valta kuuluu Jehovalle, Jeesukselle Kristukselle Nasaretilaiselle, Pyhälle Hengelle. Me toivotamme teidät tervetulleeksi avoimin Käsivarsin. Määrätty hetki on asetettu. Muistakaa lopun täytyminen on täällä. Olkoon niin! Olkoon niin! Olkoon niin! (loppu)

1897. Profetia - Raymond Aguilera 12. Joulukuuta 2006 klo 3:02.

Hyvää huomenta Reymundo, jälleen hieno päivä. Siellä sataa ulkona. Jumalan Voimat hallitsevat kaikkea; valoa, sadetta, tulta, ilmaa. Se on kaikki Minun Hallintani alla. Minun Poikani ja Pyhä Henki ovat kaikki yksimielisiä. Mitään ei tapahdu tällä planeetalla ilman, että Me Kolme olemme yksimielisiä. Taistelu Taivaallisissa jatkuu kiivaana; paholainen on kokoamassa joukkojaan juuri nyt, koska hänellä on ollut aika paljon tappioita Lähi-idässä. He yrittävät koota joukkoja, yrittävät tajuta mitä tehdä. Mutta asiat Jumalan kanssa ovat näin; Minä jo tiedän, mitä he tulevat tekemään. Tämä on se, mikä on niin typerää paholaisen ja ihmisen kanssa. He yrittävät keksiä, he yrittävät ajatella, mutta Minä jo tiedän. Niin kuin yksi kaveri sanoi, "Ollut siellä, tehnyt tuon". - Sen ei ole väliä.

Minä olen tehnyt suunnitelman ja se tulee toteutumaan kirjaimelleen. Minä tunnen Laumani. Minä tiedän, missä he ovat nukkumassa. Minä tiedän, missä he ovat hereillä. Minä tiedän, mitä he ajattelevat. Minä tunnen heidän sydänkipunsa. Jotkut ovat vahvoja. Jotkut vain juuri ja juuri pärjäävät. Tässä se taistelu on. Vihollinen vain hyökkää heidän kimppuunsa, sekoittaen, yrittäen valloittaa ja jakaa. Jotkut ihmiset voisivat sanoa hajottaen ja halliten, mutta sen ei ole väliä, Minä hallitsen kaikkea.

Tärkeä asia on; Minun Laumani täytyy mennä Raamattuun. Sen täytyy rukoilla. Heidän täytyy yhdistyä. Heidän täytyy käyttäytyä kuin Hengellinen Armeija, keskittyen yhteen asiaan, ja tämä on Jehova Jumala, Jeesus Kristus ja Pyhä Henki. Se on rikkoutumaton yhdyside. Heti kun ihminen menee sinne ja yrittää kontrolloida, manipuloida ja istua Jumalan Valtaistuimella – se on silloin kun ongelmat alkavat. Tämän takia maailma on sellaisessa sekamelskassa.

Liian monet pastorit yrittävät olla Jumala. He pitävät kehuista. He pitävät varoista, rahoista. Minä säälin heitä. Mutta kun heidän polvensa menevät alas, siellä ei tule olemaan mitään armoa. Heillä ei ollut mitään armoa laumaa kohtaan. Miksi Minun pitäisi antaa heille mitään armoa? He eivät tee parannusta, he pyytävät anteeksi huulillaan niistä asioista, joista he ovat jääneet kiinni, mutta heidän sydämensä eivät muutu. He eivät ole pettämässä ketään muuta, paitsi itseään. Yksi paha siemen korruptoi paljon ihmisiä. He kaikki putoavat kuiluun.

Mutta Reymundo, Minä en tule menettämään yhtään Minun omistani. Ihmiset, jotka etsivät pastoreita, jotka ovat prameita, karismaattisia, he eivät ole etsimässä Jumalaa. He ovat etsimässä epäjumalaa. He voivat istua siellä ja heiluttaa heidän käsiään, ja tanssia ja laulaa, ja ajatella, että he ovat ylistämässä Jumalaa, koska he heittävät Jeesuksen Nimen ilmaan. Minä vain laitan Minun Käteni Minun Korvieni päälle, - Minä en kuule heitä. Eräällä tavalla Minä en edes näe heitä. Mutta Minä tiedän, mitä on tapahtumassa. Ja kun he rukoilevat ja he rukoilevat ja he rukoilevat ja he pyytävät sitä ja tätä, Minä en vastaa, mutta paholainen tekee niin. Paholainen vastaa heidän rukouksiin ja he kääntyvät ympäri ja uskovat, että se on Jumala, koska he ovat palvomassa heidän idoliaan. Mikä häpeä! Mikä häpeä, epäjumalien palvojat Kristuksen Ruumiissa.

Mutta Minun Laumani; kaivakaa itsenne sisälle, menkää sisälle Raamattuun, rukoilkaa, rukoilkaa, ottakaa Ehtoollista päivittäin, etsikää veljiänne ja sisarianne, auttakaa niitä jotka tarvitsevat apua. Seisokaa tuossa vartiotornissa. Pitäkää huoli, että teillä on paljon öljyä teidän lampuissanne. Minun Poikani Jeesus Kristus Nasaretilainen on

ilmestymässä minä päivänä tahansa. Poistakaa tulpat noista korvista, laittakaa tuonenanne Raamattuun, käyttäkää noita silmiä lukemaan Jumalan Sanaa, Jumalan Viisautta. Älkää lannistuko, vaikka vihollinen hyökkää teitä vastaan, koska te olette tekemässä Jumalan asioita. Mutta teillä täytyy olla tämä teidän sydämessänne. Joskus se on helppoa, joskus se on vaikeaa, mutta Jumala on siellä kaksikymmentäneljä tuntia päivässä. Vaikka te ette ymmärtäisi tiettyjä asioita, Minun Enkelini ovat lähellä teitä, ovat teidän ympärillänne, ovat suojelemassa teitä.

Armeijoiden pitää järjestäytyä; täytyy työskennellä yhdessä, täytyy ottaa määräyksiä, tehdä heidän työnsä. Muistakaa, Jumalan Rakkaus on siellä, Jumalan Käsivarret ovat siellä. Te olette kohtaamassa aaltoa, pahalaisen myrskyä. Ainoa tie päästä sen lävitse, on liittyä yhteen, tuntea Jumalan Tavat ja Tiet Raamatun lukemisen kautta, yhteenkuuluvuuden kautta, auttamalla toinen toistanne. Sudet ovat siellä, koirat, demoniset voimat. Tehkää kaverit itsenne niin vahvoiksi kuin mahdollista yhdistymällä yhteen. Lopettakaa tappeleminen, lopettakaa väitteleminen, sillä minuutilla kun nuo ajatukset tulevat teidän mieleenne, hankkiutukaa niistä eroon. Vihollinen tulee asettamaan näitä asioita sinne, saadakseen kipinän syttymään. Siellä ei ole mitään hedelmää Jumalan Armeijassa, joka tappelee ja vikoilee toinen toisensa kanssa. Nyt Reymundo, lepää vähän, Minä tulen puhumaan sinun kanssasi toisena päivänä. Olkoon niin! Olkoon niin! Olkoon niin! (loppu)

1898. Profetia - Raymond Aguilera 16. Joulukuuta 2006.

Herra sanoi, "Hevonen ja Timantti eivät ole samoja, mutta ne molemmat heittävät suuren varjon."

Näky:

Herra näytti minulle keraamisen kellon soimassa.

1899. Tapahtuma - Raymond Aguilera 19. Joulukuuta 2006.

Rukouksen aikana minä sanoin Herralle, "Tämä uusi suunta mihinkä Sinä olet viemässä tämän palvelutehtävän, tekee minut ihmisen kirkon vihan kohteeksi, ja se, etten saa sanoa mitään saa minut tuntemaan itseni todella avuttomaksi."

Sitten Herra sanoi, "Hiljaisuus on Kultaa. Täältä tulee sinun uudet vaimosi ja nuo vihaiset pastorit. Luota minuun, minä tulen ohjaamaan sinua vaimojen kanssa ja suojelemaan sinut noilta syntisiltä pastoreilta. Herran pelko on viisauden alku. Kaikki tulee menemään hyvin länsirintamalla."

1900. Profetia - Raymond Aguilera 21. Joulukuuta 2006 klo 2:14.

Minä olen, Minä olen, Minä olen, Minä olen Taivaan Herra. Minä olen maan Herra. Minä olen kaiken Herra mitä oli, kaikki mitä on, kaikki mitä tulee olemaan. Minä olen, Minä olen, Minä olen. Varsijouset ovat valmiina. Jousimiehet ovat ampumassa ilmaan. Sota Taivaassa on ankara. Sota planeetalla alkaa kun kaksi huippua (peaks) alkavat etsiä yhtä huippua, joka on paljon korkeampi kuin pienempi huippu, mutta se tulee aloittamaan lopun lopun. Tuli tulee olemaan ankara, myrsky tulee kestämään loppuun asti. Ne, jotka lukevat Raamattua, ne jotka uskovat Jehovaan, Jeesukseen Kristukseen ja Pyhään Henkeen tulevat selviytymään, tulevat pelastumaan. Ne, jotka pelaavat pelejä Jumalan Sanalla, Raamatulla tulevat jäämään tuhkaan. Roihu on sytytetty, rummut ovat tekemässä ääntänsä, kilpailu alkaa, kipinä joka polttaa maailman tuhkaksi on edessänne.

Kunnia olkoon Isän. Kunnia olkoon Pojan. Kunnia olkoon Pyhän Hengen. Kaikki Voima, kaikki Valta kuuluu Isälle, Pojalle, Pyhälle Hengelle. Muistakaa; kun näette ankan lentävän taivaan poikki valkoinen nauha kiedottuna sen kaulan ympäri, tämä tulee olemaan merkki siitä, että loppu on edessänne. Kaikki tulee tulemaan asian ytimeen. Kaikki tulee tulemaan loppuun. Olkaa vahvoja. Olkaa rohkeita. Auttakaa toinen toistanne, sillä loppu on edessänne.

Jumalan Kirkon johtajien pitää uudelleen lukea Raamattu, heidän täytyy uudelleen opettaa itsensä, täytyy totella Jumalaa. Johtajat jotka eivät tee niin, he tulevat tuhaksi ja putoavat helvetin kuiluun kaikella heidän kunniallaan, ja kaikella omatekoisella voimallaan, mikä ei ole mitään. Sen ei ole väliä jos kutsutte itseänne profeetaksi, pastoriksi, papiksi, evankelistaksi, piispaksi, paaviksi, - nimellä ei ole väliä. Jos te ette ole vahvoja Sanassa, vahvoja rukouksessa, vahvoja kuuliaisuudessa – te olette hukassa. Te pidätte kiinni paholaisen jalasta ja hän tulee raahaamaan teidät helvetin kuiluun. Muistakaa, kun viikunapuun lehdet muuttuvat, siellä tulee olemaan muutos ilmassa. Joko te olette Minun puolellani tai te olette Minua vastaan. Minulla ei ole armoa niille, jotka ovat Minua vastaan. Olkoon niin! Olkoon niin! Olkoon niin! (loppu)

Kaksikymmentä minuuttia myöhemmin Herra sanoi:

”Muslimien usko tulee valloittamaan ja tuhoamaan omiaan loppuun asti.”

”Jumalan Voima on Voimakas. Jumalan Voima tulee hallitsemaan.” (loppu)

Näky:

Herra näytti minulle hoikan morsiamen valmistamassa itseään häitä varten. Hänellä oli päällään valkoista. (loppu)

Näky:

Ihmiset, päällään valkoiset vaatteet, uhraamassa kanaa. (loppu)

1901. Profetia - Raymond Aguilera 21. Joulukuuta 2006 klo 13:52.

Minä olen mitä te näette! Minä olen mitä te kosketatte! Haukka on hanhen kurkulla. Siinä ei ole mitään kosta mukana, haukka on vain nälkäinen. Taivaan asiat ovat tarkkaan katsottu. Systeemi on asetettu. Starttinappi on valmiina. Taivaan asiat tulevat valmiiksi kun näette valot taivaalla. Maailman rauha tulee loppumaan tarkasti niin kuin on suunniteltu. Ihmiset, jotka seuraavat uskontoja, jotka eivät ole Jeesuksesta Kristuksesta, ovat suuria häviäjiä, monet tarkoittavat hyvää, mutta kaikki tulevat putoamaan kuiluun. Jotkut tulevat olemaan sukupolvia ja sukupolvia perheitä. Jotkut ovat vain tietämättömiä typeryksiä, jotka ovat ahneita, jotka etsivät ihmisen asioita, etsien valtaa.

Kun Jumala sanoo, että loppu on täällä, se on juuri näin: Loppu! Ei enää! Se on lopussa! Joko te olette menossa Taivaaseen tai te olette menossa kuiluun, paikkaan missä aion pitää paholaista iankaikkisesti. Siellä ei voida valita, tehdä muutosta, paitsi Jumala Jehova, Jeesus Kristus ja Pyhä Henki, tai toinen paikka. Tämä viesti on Minun Laumalleni, koska Minun Laumani täytyy kuulla Minun sanani ja totella. Loput ovat tuomittuja. Heillä ei ole Jumalan Henkeä. He eivät välitä Jumalasta. He eivät ole kiinnostuneita Jumalan asioista, ja eivätkä koskaan tule olemaan.

Kun haukka syö hanhen, hän on tyytyväinen ja hän jatkaa matkaansa. Nämä asiat tulevat loppuun; Taivaan asiat kestävät iankaikkisesta iankaikkiseen. Joten olet sitten haukka tai hanhi, kuuntele Jumalan Sanoja, ne tulevat kestämään ikuisesti ja iankaikkisesti ja iankaikkisesti. Jumalan Sana ei valehtele. Asiat, jotka on profetoitu, tulevat toteutumaan, kirjaimelleen, tarkasti. Rauha ja Kirkkaus Minun Laumalleni, niille jotka kuuntelevat, niille jotka lukevat Raamattua, niille jotka tottelevat. Olkoon niin! Olkoon niin! Olkoon niin!
(loppu)

1902. Tapahtuma - Raymond Aguilera 22. Joulukuuta 2006.

Minut herätettiin näyllä. Minä näin tämän kirkkaan valon tunnelin päässä.

Minä kysyin Herralta, "Olenko minä kuolemassa?"

Herra sanoi, "Ei, vaan maailma on!"

1903. Profetia - Raymond Aguilera 23. Joulukuuta 2006 klo 4:40.

Minä olen Minun poikani, Minä olen. Minä olen kaikki, mitä te näette, kaikki mitä te kosketatte, Minä olen Kaikki. Säätilat alkavat muuttumaan enemmän tulevina vuosina, kun vuodet kuluvat. Hengen asiat, eräässä mielessä, eräällä tavalla kontrolloivat säätilan asioita niiden taisteluitensa kautta. Se on vaikeaa ihmisen mielen ymmärtää näitä asioita, mutta tämä on totuus. Ihmisten täytyy rukoilla. Ihmisten täytyy lukea Raamattua. Ihmisten pitää etsiä Jehovaa, Jeesusta Kristusta ja Pyhää Henkeä polvillaan, selällä maatessaan, jokaisella mahdollisella tavalla millä pystyvät. Rukoilkaa, rukoilkaa, ja rukoilkaa, heidän täytyy kuluttaa loppuun nuo rukouskammiot tapahtumien takia, jotka ovat tulossa.

Ei kovin kaukana tulevaisuudessa, siellä tulee olemaan tapahtuma, joka tulee pelottamaan maailman. Jotkut ihmiset tulevat sanomaan sen olevan luonnonoikku, mutta totuus on tämä; mitään ei tapahdu ilman tarkoitusta. Ja tarkoitus on: ”Loppu on teidän edessänne.” Ihminen uskoo, että hän on viisas, mutta ajan ja avaruuden asiat ovat ihmisen hallinnan ulottumattomissa. Ne ovat Jehovan, Jeesuksen Kristuksen, ja Pyhän Hengen hallinnassa. Me saamme asiat liikkumaan. Me saamme asiat pysähtymään. Me luomme asioita. Ajan käsite, materian käsite eivät ole mitään Jehovalle, Jeesukselle Kristukselle, Pyhälle Hengelle.

Minun Ehdotukseni olisi rukoilla, rukoilla ja rukoilla. Etsikää niitä, jotka ovat uskovia, tulkaa yhteen, auttaa toinen toistanne. Taivaan Päivät ovat lähellä. Maailma on menossa ajan läpi, missä sillä ei ole kontrollia, eikä tulevaisuutta. Jehovan aika, Jeesuksen Kristuksen aika, Pyhän Hengen aika on täällä. Siellä on monia kirjoituksia, monia merkkejä tulevista tapahtumista, mutta jos te ette lue Raamattua, te ette tiedä; te jätte pimeyteen. Teidän täytyy laittaa nenänne Raamattuun. Teidän täytyy auttaa veljiänne ja sisarianne.

Ruumis on suuri, mutta se on verraten pieni ihmisen tavalla, paholaisen tavalla katsottuna. Ihminen, jolla ei ole Jumalan Henkeä, ei ymmärrä, ei tajua Jumalan Teitä, Jumalan Sanoja, Jumalan Henkeä, tai ymmärrä Voimaa Jeesuksen Kristuksen Nasaretilaisen Nimen takana, Kuninkaitten Kuninkaan, Herrojen Herran, Voimien Voiman. Muistakaa, täältä tulee tapahtuma, joka tulee järkyttämään maailmaa.

Ihminen ei voi pysäyttää Jumalan asioita. Hän voi ainoastaan yrittää oppia Jumalan Tavat ja Tiet ja Rakkauden. Jotkut sanovat, ”Kuinka Jumala voi rakastaa ja antaa tällaisen asian tapahtua.” Mutta jos te ette ole laittaneet nenäänne Raamattuun, te ette pysty ymmärtämään, miksi Jumala tekee tiettyjä asioita. Te tarvitsette Jumalan Henkeä. Teidän täytyy etsiä Jumalaa koko sydämellänne, mielellänne ja sielullanne. Varokaa paholaista, varokaa ihmisen mieltä, kaikkea mikä on pahuutta.

Muistakaa Minun Laumani; mikään ei ole mahdotonta Jumalalle; Uusi Taivas, Uusi Maa, Rauha ja Levollisuus oikeana aikana, oikeassa paikassa. Mikä on puhdasta, mikä on vanhurskasta tulevat perimään maan, tulevat perimään Taivaan, tulevat löytämään Jehovan, Jeesuksen Kristuksen, ja Pyhän Hengen. Kaikki Voima ja Mahti kuuluvat Jehovalle, Jeesukselle Kristukselle ja Pyhälle Hengelle. Herätkää. Laittakaa nenänne Raamattuun. Olkoon niin! Olkoon niin! Olkoon niin! (loppu)

[1904. Tapahtuma - Raymond Aguilera 1. Tammikuuta 2007.](#)

Herra antoi minulle seuraavat raamatunpaikat ja sanoi, ”Katsotaanpa, ovatko Kristityt oppineet mitään siitä, etteivät kinastelisi ja tappelisi keskenään. Katsotaan jos he pystyvät tutkimaan, keskustelemaan ja olemaan yhtä näiden minun alla antamien sananpaikkojen kanssa.”

Raamatunpaikat:

1. Kor. 13:11 Kun minä olin lapsi, niin minä puhuin kuin lapsi, minulla oli lapsen mieli, ja minä ajattelin kuin lapsi; kun tulin mieheksi, hylkäsin minä sen, mikä lapsen on.

1. Kor. 14:33 sillä ei Jumala ole epäjärjestyksen, vaan rauhan Jumala. Niin kuin kaikissa pyhien seurakunnissa,

1. Kor. 14:34 olkoot vaimot vaiti teidänkin seurakunnankokouksissanne, sillä heidän ei ole lupa puhua, vaan olkoot alamaisia, niinkin lakikin sanoo.

1. Kor. 14:35 Mutta jos he tahtovat tietoa jostakin, niin kysykööt kotonaan omilta miehiltään, sillä häpeällistä on naisen puhua seurakunnassa.

1. Kor. 14:36 Vai teistäkö Jumalan sana on lähtenyt? Vai ainoastaan teidätkö tykönne se on tullut?

1. Kor. 14:37 Jos joku luulee olevansa profeetta tai hengellinen, niin tietäköön, että mitä minä kirjoitan teille, se on Herran käsky.

1. Kor. 14:38 Mutta jos joku ei sitä ymmärrä, niin olkoon ymmärtämättä.

1. Kor. 14:39 Sen tähden, veljeni, harrastakaa profetoimista älkääkä estäkö kielillä puhumasta.

1. Kor. 14:40 Mutta kaikki tapahtukoon säädyllyisesti ja järjestyksessä.

1. Kor. 11:1 Olkaa minun seuraajiani, niinkin minä olen Kristuksen seuraaja.

1. Kor. 11:2 Minä kiitän teitä, että minua kaikessa muistatte ja noudatatte minun opetuksiani, niinkin minä ne teille olen antanut.

1. Kor. 11:3 Mutta minä tahdon, että te tiedätte sen, että Kristus on jokaisen miehen pää ja että mies on vaimon pää ja että Jumala on Kristuksen pää.

1. Kor. 11:4 Jokainen mies, joka rukoilee tai profetoi pää peitettynä, häpäisee päänsä.

1. Kor. 11:5 Mutta jokainen vaimo, joka rukoilee tai profetoi pää peittämätönnä, häpäisee päänsä, sillä se on aivan sama, kuin jos hänen päänsä olisi paljaaksi ajeltu.

1. Kor. 11:6 Sillä jos vaimo ei verhoa päätään, leikkauttakoon hiuksensakin; mutta koska on häpeäksi vaimolle, että hän leikkauttaa tai ajattaa hiuksensa, niin verhotkoon itsensä.

1. Kor. 11:7 Miehen ei tule peittää päätänsä, koska hän on Jumalan kuva ja kunnia; mutta vaimo on miehen kunnia.

1. Kor. 11:8 Sillä mies ei ole alkuisin vaimosta, vaan vaimo miehestä;

1. Kor. 11:9 eikä miestä luotu vaimoa varten, vaan vaimo miestä varten.

1. Kor. 11:10 Sen tähden vaimon tulee pitää päässään vallanalaisuuden merkki enkelien tähden.

1. Kor. 11:11 Herrassa ei kuitenkaan ole vaimoa ilman miestä eikä miestä ilman vaimoa.

1. Kor. 11:12 Sillä samoin kuin vaimo on alkuisin miehestä, samoin myös mies on vaimon kautta; mutta kaikki on Jumalasta.

1. Kor. 11:13 Päätäkää itse: sopiiko vaimon rukoilla Jumalaa pää peittämätönnä?

1. Kor. 11:14 Eikö itse luontokin opeta teille, että jos miehellä on pitkät hiukset, se on hänelle häpeäksi;

1. Kor. 11:15 ja että jos vaimolla on pitkät hiukset, se on hänelle kunniaksi? Sillä ovathan hiukset annetut hänelle hunnuksi.

1. Kor. 11:16 Mutta jos joku haluaa väittää vastaan, niin tietäköön, että meillä ei ole sellaista tapaa eikä Jumalan seurakunnilla.

1905. Tapahtuma - Raymond Aguilera 2. Tammikuuta 2007.

Rukouksen aikana Herra sanoi, ”Terri Schiavo on Minun Käsissäni. Oikeus tulee tapahtumaan!”

Myöhemmin rukouksen aikana:

Herra sanoi, ”Elihu, Elihu, Elihu.” (Jobin kirjasta)

1906. Profetia ja Tapahtuma - Raymond Aguilera 3. Tammikuuta 2007 klo 3:16.

Tapahtuma:

Tiistai-iltana 2. Tammikuuta 2007 olin katsomassa Benny Hinnin televisio-ohjelmaa, jossa Oral Roberts oli hänen isäntänään. Ohjelman aikana Herran Henki tuli minun päälleni Voimalla ja Jumala sanoi: ”Sokeat johdattavat sokeita!” Päätin olla postittamatta tätä tapahtumaa koska Herra ei käskenyt minun tehdä sitä.

Mutta klo 3:16 aamulla Herra herätti minut ja sanoi minulle, että minun kaksi poikaani, Jason (4v) ja Nathan (2v) pysyivät valveilla liian myöhään. Hän sanoi, ”Reymundo, sinun poikiesi pitäisi olla sängyssä klo 21, viimeistään klo 21:30 mennessä”, ja sitten antoi minulle seuraavan Profetian.

Profetia:

Sinä olit oikeassa Reymundo. Benny Hinn, Oral Roberts – ”Sokeat johdattavat sokeita.” Heidän tulkintansa siemenestä, joka voi siirtää vuoria, on ”rahan siemen.” Rahan siemenellä ei ole mitään arvoa Herralle Jehovalle, Jeesukselle Kristukselle ja Pyhälle Hengelle. Te ette voi ostaa tietänne taivaaseen siemenellä, siemenrahalla. Sen sijaan, että kehottaisivat ihmisiä antamaan heidän sydämensä Jehovalle, Jeesukselle Kristukselle, Pyhälle Hengelle, heidän palvelutehtävänsä on osoitettuna kohti lompakkoa, kohti vanhaa dollaria, mitä tahansa syytä, mitä tahansa tarkoitusta varten mitä he tarvitsevat.

Ihmisten täytyy oppia, että Jumala ei tarvitse siemenrahaa. Hän tarvitsee ihmisten sydämet osoitettuna ja suunnattuna kohti Jumalaa Taivaan Rakkaudella, Jeesuksen Rakkaudella, Pyhän Hengen rakkaudella, Jehovan Rakkaudella. Nämä kaksi miestä ovat niin sokeita. He ilmeisesti eivät ole lukeneet Raamattua niistä kohdista missä sanotaan, minä tein sitä ja minä tein tätä, minä paransin sinun Nimeesi, ja Herra tulee sanomaan, ”Minä en tunne teitä.” Herätkää ihmiset, todellisuuteen! Herran Päivä on täällä! Ihmisen kirkon päivä on ohi. Ylpeys, pöyhkeys, teatterillisuus, tapa puhua täyttääkseen ihmisten taskuja käyttäen Jeesuksen Kristuksen Nasaretilaisen Nimeä – on ohi. Jumalan Kosto on suora ja tarkka. Te voitte jatkaa saarnaamista rahasta, dollareista ja nähdä mistä te löydätte itsenne Tuomion Päivänä. Kukaan ei voi ostaa tietä Taivaaseen, Kukaan ei voi myydä Taivasta. Kukaan ei ole suuri, kukaan ei ole kuuluisa Herran Silmissä. Keskittykää Jeesukseen Kristukseen Nasaretilaiseen ja AINOASTAAN Jeesukseen Kristukseen Nasaretilaiseen. Tämä on se, missä Voima on, tämä on se, missä Kunnia on.

Muistakaa kertomus rikkaasta miehestä ja Lasaruksesta, vai pitäisikö Minun sanoa rikas julistaja/pastori/pappi – ja Lasarus. Kun loppu tulee, he tulevat tietämään kuinka TOSIA

nämä Sanat ovat. Kaikki Voima ja Kunnia kuuluu Jeesukselle Kristukselle Nasaretilaiselle, kaikki Voima kuuluu Jehovalle, kaikki Voima kuuluu Pyhälle Hengelle. Nämä niin sanotut kuuluisat julistajat, evankelistat, ovat sokaistuneet omasta niin sanotusta maineestaan. Se ei merkitse mitään Herralle Jehovalle, Herralle Jeesukselle Kristukselle, Herralle Pyhälle Hengelle. He ovat kaivamassa kuoppaa itselleen hienoissa vaatteissaan, suurissa taloissaan, etsien kunnian paikkoja jossa istua.

Jumalan Tiet eivät ole ihmisen teitä. Sana on nöyrä, sävyisä, niin kuin lapsi. Ihmisellä ei ole mitään voimaa. Ihminen ei voi parantaa ketään. Ihmiset eivät voi opettaa mitään ellei Pyhän Hengen Voima ole toiminnassa heidän kauttaan. He voivat väittää sitä. He voivat väittää tätä – se ei kuitenkaan tee asiaa todeksi! He eivät vastaanota mitään kunniaa Taivaassa sillä Minä en tunnista, Minä en hyväksy, Minä en tunne heitä. Jokaisella askeleelle jonka te teette kohti teidän Taivaallista Isääne, kohti Jeesusta Kristusta Nasaretilaista, kohti Pyhää Henkeä – jokaisen täytyy kantaa ristiään nöyrällä hengellä, janoavalla sydämellä, etsien Jeesusta Kristusta Nasaretilaista. Kaikki Voima, kaikki Kunnia, kaikki Valta kuuluu Jehovalle, kuuluu Jeesukselle Kristukselle Nasaretilaiselle, kuuluu Pyhälle Hengelle.

Nämä ihmiset eivät tule ikinä näkemään sitä mitä he ovat kertomassa muille ihmisille löytyvän Taivaasta. He eivät tunne Jehovaa, he eivät tunne Jeesusta Kristusta, he eivät tunne Pyhää Henkeä. Sen ei ole väliä kuinka he sanovat sen, kuinka usein he sanovat sen. Sokeat johdattavat sokeita – ja he kaikki putoavat kuiluun. Nämä Sanat ovat kovat, nämä Sanat ovat asialliset. Nämä ihmiset ovat kehittäneet, taiteenlajina, tavan vakuuttaa ihmisille, että he ovat oikeassa, he ovat totuudessa. Jehova Jumala lukee sydämen, Herra rankaisee, korjaa jokaisen. Tässä ei ole tekosyitä. Tässä ei ole tietä puhua itseään vapaaksi.

Jumalan löytäminen on yksinkertaista ja se on ilmaista. Jumalan Rakkaus on kodittomien, nälkäisten, sairaiden, tarvitsevien Rakastamista. Rukoilkaa ja rukoilkaa ja rukoilkaa. Minä tulen kuulemaan teitä, minä tulen tutkimaan teidän sydämenne ja minä tulen pelastamaan teidät tele-evankelistoilta, paholaiselta, teidän vihollisiltanne. Loppu on edessänne. Etsikää Minun Poikaani Jeesusta Kristusta Nasaretilaista puhtaalla sydämellä, vanhurskaudella, lukekaa Raamattua, nauttikaa Ehtoollista, rakastakaa toinen toistanne, auttakaa toinen toistanne. Teidän aikanne on loppumassa.

(Kielet)

(loppu)

Myöhemmin näky:

Herra antoi minulle näyn variksesta seisomassa mustikkavarvun oksalla syömässä mustikkaa.

[1907. Tapahtuma ja Profetia - Raymond Aguilera 9. Tammikuuta 2007 klo 15:29.](#)

Minun kello 15 rukoushetkenä, tunsin Herran Hengen pitävän kädestäni kiinni. Tunsin palan kurkussani ja halusin itkeä, mutta muistin ne kaikki rukouspyynnöt, jotka oli saanut, joten rukoilin niiden ihmisten puolesta, jotka tarvitsivat rukousta, kääntäjien, sähköpostilistan, Loisin ja Stewartin, niiden puolesta jotka tukivat tätä palvelutyötä ja jokaisen puolesta jonka pystyin muistamaan. Sitten Herra vaikutti mieleeni, että tulevat vaimoni tulisivat lähettämään minulle valokuvat.

Näky:

Kun rukoilin rukouspyyntöjen puolesta, Herra antoi minulle näyn pitkästä valkoisesta kynttilästä, jossa oli läpikuultamaton, sininen liekki.

Sitten Herra antoi minulle seuraavan Profetian:

Minun Rauhani olkoon teidän kanssanne. Kaikki Kirkkaus ja Kunnia kuuluu Isälle, Jeesukselle Kristukselle, Pyhälle Hengelle. Ihmisen tiet eivät tule hallitsemaan. Ne tämän maailman pastorit, julistajat jotka seuraavat Jeesuksen Kristuksen Nasaretilaisen Teitä, Isän Teitä, Pyhän Hengen Teitä tulevat saamaan enemmän Voimaa Jeesuksen Kristuksen Nasaretilaisen Nimen kautta. Ne, jotka eivät seuraa, tulevat olemaan suojaamattomina omalle pahuudelleen. Monet tulevat sairaksi, monet tulevat kuolemaan, koska Jehova on puhdistamassa Kristuksen Ruumista. Sen ei ole väliä kuinka suuria he uskovat olevansa, ja kuinka voimakkaita he uskovat olevansa. Minun Silmissäni Minä en tunne heitä.

Ihmisten kirkon loppu on edessänne. Ne, jotka seuraavat Jumalan Teitä tulevat saaman Voiman. Ne, jotka jahtaavat dollaria, tulevat löytämään kuoleman, tulevat löytämään Minun Käteni rystysen. He tulivat tähän maailmaan ilman mitään, he tulevat menemään ilman mitään. He eivät tule löytämään edes elämää kuoleman jälkeen. He tulevat löytämään helvetin kuilun; paikan jonka olen tehnyt paholaista varten. Tämä sanoma on oikea, asian ytimeen. Ainoastaan pastorit, julistajat, papit, jotka lukevat Raamattua, tottelevat Raamattua, uskovat Jeesukseen Kristukseen Nasaretilaiseen, Jumalan Poikaan, uskovat Isään ja Pyhän Hengen Voimaan; Reymundo, niin kuin Minä pidän sinun kädestäsi kiinni, Minä tulen pitämään heidän kädestään kiinni. Minä tulen ohjaamaan heitä. Minä tulen Rakastamaan heitä. Minä tulen oikaisemaan heitä, ja Me tulemme kaikki Yhdeksi. Älä unohda, että sinun vaimosi tulevat lähettämään sinulle valokuvat itsestään. Punaisen Voima on tärkeää. Olkoon niin! Olkoon niin! Olkoon niin! (loppu)

1908. Profetia - Raymond Aguilera 11. Tammikuuta 2007 klo 18:24.

Näky:

Herra näytti minulle matalalla kukkulalla olevan Linnan, ja sen kaartuvan porrastien.

Profetia:

Minä olen kaikki mitä näette, kaikki mitä koskette, kaikki mitä on ollut, kaikki mitä tulee olemaan. Avatkaa silmänne, avatkaa korvanne, nähkää sankka metsä. Metsä tulee aukeamaan, polku ilmestyy. Seuratkaa polkua Jumalan Valtakuntaan. Älkää katsoko

oikealle, älkää katsoko vasemmalle, pitäkää katseenne Jeesuksessa Kristuksessa Nasaretilaisessa. Kun olette päässeet metsän läpi, te tulette löytämään Jumalan Valtakunnan. Kaikki tulee olemaan paikallaan, kaikella tulee olemaan järjestyksessä, kaikki tulee olemaan niin kuin on sanottu Raamatussa, Jeesuksen Kristuksen Nasaretilaisen Kunnialla ja Majesteettisuudella.

Muistakaa, siellä on pahoja asioita metsässä; paholaisen asioita, ihmisen asioita. Olkaa varovaisia, pysykää tiellä, lukekaa Raamattua, seuratkaa niitä veljiä ja sisaria, jotka ovat keskittyneitä, auttakaa toinen toistanne Jeesuksen Rakkaudella, Jehovan Rakkaudella, Pyhän Hengen Rakkaudella. Muistakaa, Minun Enkelini tulevat olemaan siellä, Pyhän Hengen Voima tulee olemaan siellä ohjaamassa teitä tämän planeetan viimeisten päivien läpi.

Kaikki Voima ja Kunnia kuuluu Jehovalle. Kaikki Voima ja Kunnia kuuluu Jeesukselle Kristukselle Nasaretilaiselle. Kaikki Voima ja Kunnia kuuluu Pyhälle Hengelle. Me toivotamme teidät tervetulleeksi Taivaaseen Jumalan Rakkaudella, Jeesuksen Rakkaudella, Pyhän Hengen Rakkaudella, Isän Jehovan Rakkaudella. Olkaa kärsivällisiä toinen toistenne kanssa, rakastakaa toinen toistanne. Niin kuin sanoin, auttakaa toinen toistanne, lukekaa Raamattua, ottakaa Ehtoollista. Olkoon niin! Olkoon niin! Olkoon niin! (loppu)

1909. Tapahtuma - Raymond Aguilera 15. Tammikuuta 2007.

Näin hengessä miehen puhuvan suurelle yleisölle. Hänen äänensä kuulosti hyvin viattomalta, kuin enkelin ääneltä. Sanat olivat kauniita ja lumoavia ja puhujalla oli yleisön täysi huomio.

Kun näin tämän, Herra antoi minun ymmärtää, että se oli antikristus puhumassa.

Sitten Herra sanoi, ”Kyykäärmeitten kyykäärme! Antikristus, niin sanottu maailman pelastaja, on vuohi. Hänen pelastuksen tiensä johtaa kuiluun.”

1910. Profetia Raymond Aguilera 19. Tammikuuta 2007 klo 7:08.

Jumalan Voima on edessänne. Taivaan salaisuudet ovat edessänne. Mikä on ylös, on alas. Mikä on alas, on ylös. Pyhän Hengen Voima tulee paljastamaan Jumalan asiat. Pyhän Hengen Voima tulee suojelemaan kaiken, mikä kuuluu Jumalalle. Taivaan salaisuudet tulevat paljastetuksi Pyhän Hengen Voiman kautta. Itä ja Länsi tulevat tapaamaan; pohjoinen ja etelä tulevat tapaamaan. Jumalan Tiet ovat vieraita ihmisille. Jumalan Tiet ovat vanhurskaita, ovat puhtaita, ovat suoria. Kaikki Rauha, Kunnia ja Kirkkaus kuuluu Isälle. Kaikki Rauha, Kunnia ja Kirkkaus kuuluu Pojalle. Kaikki Rauha, Kunnia ja Kirkkaus kuuluu Pyhälle Hengelle.

Ulvova kieli on edessänne; antikristuksen ulvova kieli, lupaukset, asiat jotka eivät ole Jumalasta. Teidän täytyy avata korvanne. Teidän täytyy avata silmänne. Teidän täytyy mennä Raamattuun oppiaksenne Jumalan asiat, Jumalan Tavalla. Pyhän Hengen Voiman kautta tämä tulee paljastumaan. Antikristus on edessänne. Paholaisen tie on edessänne. Teidän täytyy tehdä päätös. Teidän täytyy lukea Raamattua. Teidän täytyy rukoilla. Teidän täytyy etsiä Jumalaanne puhtaalla sydämellä, puhtaalla mielellä. Teidän täytyy auttaa veljiänne ja sisarianne, koska paholaisen käsi on siellä. Antikristuksen kieli on siellä. Mikä vaikuttaa oikealta, ei ole aina oikein. Mikä näyttää oikealta, ei ole aina oikein. Pitäkää katseenne Jeesuksessa Kristuksessa Nasaretilaisessa koko sydämellänne, mielellänne ja sielullanne. Kuolemisen päivä on edessänne. lankaikkisen elämän päivä on edessänne.

Muistakaa, älkää seuratko pastoreitanne – SEURATKAA Jeesusta Kristusta Nasaretilaista Taivaan rakkaudella, kaiken rakkaudella mitä siellä on. Liiton Arkki on siellä. Minun enkelini ovat siellä. Minun Rakkauteni on siellä. Kunnia olkoon Isän, Pojan, ja Pyhän Hengen. Liikkuva vuori on siellä. Se tulee syöksemään kaiken tuhkan, kaiken sisältönsä tulella ja tulikivellä peittämään maailman. Jehovan Voima, Kunnia ja Majesteettisuus tulee paljastumaan. Kaikki Rauha ja Kunnia kuuluu Jehovalle. Kaikki Rauha, Kunnia ja Kirkkaus kuuluu Jeesukselle Kristukselle Nasaretilaiselle. Kaikki Rauha ja Kunnia kuuluu Pyhälle Hengelle. Olkoon niin! Olkoon niin! Olkoon niin! (loppu)

1911. Tapahtuma - Raymond Aguilera 12. Helmikuuta 2007.

Rukouksen aikana Herra antoi minulle joitakin näkyjä.

Ensimmäinen näky oli kalkkarokäärmeen kalistin.

Sitten Herra näytti majavan hännän iskevän veteen ikään kuin varoituksena.

Sitten Herra näytti ydinräjähdysten laukeavan.

Sitten näin erittäin suuren suun monin hampain.

Sitten näin valkoisen elefantin ja suurelta näyttävän valaan monin hampain tulevan ylös vedestä, syöden elefantin yhdellä hotkaisulla.

Sitten sama valas tuli uudestaan vedestä ja söi valkoisen kiven, joka oli saman kokoinen kuin elefantti, ja meni takaisin veteen.

1912. Profetia ja Näky - Raymond Aguilera 10. Huhtikuuta 2007.

Näky:

Minä näin sian, jolla oli rengas nenässään ja nenärengas oli kiinnitetty köydellä seinään.

Profetia:

Sitten Herra sanoi, ”Benny Hinn on tämä sika, hän ei pääse pakoon tänä vuonna.”

1913. Tapahtuma - Raymond Aguilera 16. Toukokuuta 2007.

Rukouksen aikana minä kysyin Herralta, ”Kuinka profetiat liikkuvat ympäri maailmaa?”

Näky:

Sitten Herra näytti minulle suuren vuoren, joka nousi korkealle taivaalle. Se näytti minusta tulivuorelta, koska Valkoinen aine virtasi sen huipusta. Minä luulen sen olevan Valkoista laavakiveä joka virtaa kaikkialle.

1914. Tapahtuma - Raymond Aguilera 18. Toukokuuta 2007.

Rukouksen aikana Herra näytti minulle Hengessä ruskean hevosen nostavan häntäänsä ja ulostavan.

Profetia:

Sitten Herra sanoi, ”Hevonen nostaa häntänsä ja ulostaa, mutta se tulee ulostamaan itseensä.” (loppu)

1915. Tapahtuma - Raymond Aguilera 18. Toukokuuta 2007.

Rukouksen aikana Minä sanoin Herralle, ”Minun on vaikea pitää suutani kiinni, kun joku puhuu pahoja asioita minusta.”

Profetia:

Sitten Herra antoi minulle seuraavat sananpaikat:

1. Piet. 3:9 Älkää kostako pahaa pahalla, älkää herjausta herjauksella, vaan päinvastoin siunatkaa; sillä siihen te olette kutsututkin, että siunauksen perisitte.

1. Piet. 3:10 Sillä: ”joka tahtoo rakastaa elämää ja nähdä hyviä päiviä, varjelkoon kielensä pahasta ja huulensa vilppiä puhumasta.

1916. Tapahtuma - Raymond Aguilera 27. Toukokuuta 2007.

Olen tuntenut Hengessä jotain, enkä tiennyt mitä se oli, mutta se oli hyvin VOIMAKASTA. Sitten rukouksen aikana Sana, ”Rice” tuli minulle. Seuraavaksi sain nimen Condoleezza Rice, joka on ulkoministeri.

Rukouksen aikana Herra sanoi, ”Minä rakastan Ricea.”

Näky:

Sitten näin kaksi nuolta lentävän ilmassa.

Sitten minä kuulin Sanat, "Hän(=He) raapaisee."

Sitten myöhemmin tulivat Sanat, "Minä pureksin, Minä pureksin."

Ehkä meidän tulisi rukoilla Condoleezza Ricen, Yhdysvaltojen ulkoministerin puolesta.

1917. Profetia - Raymond Aguilera 29. Toukokuuta 2007.

Rukouksen aikana Herra sanoi, "Kadotettu Aika (=Lost Time)."

Minä sanoin, "Mikä on Kadotettu Aika?"

Herra vastasi, "Paikka missä ei ole aikaa."

Sitten Herra vei minut johonkin tuntemattomaan paikkaan Hengessä ja antoi minulle seuraavat sananpaikat:

Ilm. 6:9 Ja kun Karitsa avasi viidennen sinetin, näin minä alttarin alla niiden sielut, jotka olivat surmatut Jumalan sanan tähden ja sen todistuksen tähden, joka heillä oli.

Ilm. 6:10 Ja he huusivat suurella äänellä sanoen: "Kuinka kauaksi sinä, pyhä ja totinen Valtias, siirät tuomiosi ja jätät kostamatta meidän veremme niille, jotka maan päällä asuvat?"

Ilm. 6:11 Ja heille kullekin annettiin pitkä valkoinen vaippa, ja heille sanottiin, että vielä vähän aikaa pysyisivät levollisina, kunnes oli täyttyvä myös heidän kanssapalvelijansa ja veljiensä luku, joiden tuli joutua tapettaviksi niin kuin hekin.

Minä sanoin Herralle, "Minä olen sekaisin, nämä sananpaikat puhuvat ajasta."

Sitten Herra sanoi, "IRRALLINEN (=LOOSE)."

Nyt olin todella hämmentynyt ja kysyin, onko se todella Herra?

Herra sanoi, "Kyllä, Kyllä, Kyllä. Tämä on Isä Jehova, Jeesus Kristus, ja Pyhä Henki."

1918. Tapahtuma - Raymond Aguilera 9. Kesäkuuta 2007 klo 13.

Herra antoi minulle Sanan koskien niitä pettäviä ja kontrolloivia henkiä, joista puhuin edellisessä sähköpostissani email-listalle. Olen ajatellut ja rukoillut noiden henkien takia, mutta pääasiassa niiden Kontrolloivien henkien tähden, jotka ovat Kristuksen Ruumiin sisällä ja ulkopuolella. Sitten, ilman varoitusta, Herra antoi minulle nämä sananpaikat koskien kontrolloivia henkiä. Herra sanoi, että nämä kontrolloivat henget ovat hyvin lähellä itse Saatanaa. Sitten Herra näytti minulle tämän kohdan sananpaikasta ja selitti kuinka läheisiä nämä kontrolloivat henget olivat Saatanaa **"meidän veljemme syyttäjä."** Nämä kontrolloivat henget ovat meidän veljemme syyttäjiä niin kuin Saatana. Sitten Herra antoi

minulle loput sananpaikasta:

Ilm. 12:9 Ja suuri lohikäärme, se vanha käärme, jota perkeleeksi ja saatanaksi kutsutaan, koko maanpiirin villitsijä, heitettiin maan päälle, ja hänen enkelinsä heitettiin hänen kanssansa.

Ilm. 12:10 Ja minä kuulin suuren äänen taivaassa sanovan: "Nyt on tullut pelastus ja voima ja meidän Jumalamme valtakunta ja hänen Voideltunsa valta, **sillä meidän veljämme syyttäjä, joka yöt ja päivät syytti heitä meidän Jumalamme edessä**, on heitetty ulos.

Ilm. 12:11 Ja he ovat voittaneet hänet Karitsan veren kautta ja todistuksensa sanan kautta, eivätkä ole henkeänsä rakastaneet, vaan olleet alttiit kuolemaan asti.

Toivon tämän antavan teille näkökulman siihen, millaisten demonien kanssa Kristuksen Ruumis on tekemisissä. Jumalan siunausta teille kaikille.

1919. Näyt - Raymond Aguilera 27. Heinäkuuta 2007 klo 13:30.

Rukouksen aikana Herra antoi minulle joitakin näkyjä. Näin miehen seisomassa silmiensä peittona **ohut, musta silmät peittävä side**. Sitten näin miehen vieressä naisen seisomassa, ja hänellä oli silmiensä peittona **leveä, valkoinen silmät peittävä side**. Sitten huomasin tämän hyvin suuren korulaatikon heidän edessään. Korulaatikko oli auki, se ulkopuolella oli pystyssä suuri, 6 jalkaa korkea, pyöreä, valkoinen timantti, näitä kahta ihmistä vastapäätä. Näillä ihmisillä ei ollut aavistustakaan mitä heidän kasvojensa edessä oli.

Sitten Herra sanoi, "Sihteeri, loppu on täällä! Kerro maailmalle."

Näky:

Sitten näin korkean hedelmäpuun kauempana ja siinä oli jonkinlaista hedelmää. Sitten Herra sanoi, "Tämä on Tiedon Puu. Sitten Herra näytti minulle tämän sananpaikan.

1. Ms. 2:9 Ja Herra Jumala kasvatti maasta kaikkinaisia puita, ihania nähdä ja hyviä syödä, ja elämän puun keskelle paratiisia, niin myös hyvän- ja pahantiedon puun.

Näky:

Sitten näin suuren kolmionmuotoisen piirakan palan ja se leikattiin kahtia (pituussuunnassa) suurella veitsellä. Sitten näin sateenkaaren taivaalla ja sitten myöhemmin, näin vain sateen.

Näky:

Sitten näin tämän naisen istumassa tuolilla harjaamassa hiuksiaan.

Sitten kuulin äänen sanovan: "Rakkaus, Rauha and Kunnia Kaikkein Korkeimmalle Herralle. Rakastan sinua Reymundo! Meidän työmme on melkein valmis.

Näky:

Sitten näin salaman taivaalla. Sitten maa järisi ja hävisi.

Sitten Herra sanoi, "Tehty – Täytetty!" (loppu)

1920. Profetia - Raymond Aguilera 9. Elokuuta 2007 klo 14:16.

Voima ja Valta ovat Jehovan. Kaikki mitä te näette, kaikki mitä te kosketatte, kaikki mitä te haistatte – kaikki! Jopa ne asiat, joita te ette pysty näkemään, ovat Jehovan. Universumi on jatkuvassa liikkeessä, osia siitä ollaan tuhoamassa, osia siitä ollaan luomassa. Ihmiset uskovat, että maailmankaikkeus jatkuu ikuisesti, mutta tämä ei ole totta, koska sen ulkopuolella mitä te kutsutte maailmankaikkeudeksi, on teidän Isänne Jehova, Jeesus Kristus, Pyhä Henki. Jehova, Jeesus Kristus ja Pyhä Henki ovat ikuisia. Tuo termi, sana ääretön ei koske Jumalaa. Se on vaikeaa ihmisen mielen ymmärtää tällaisia asioita, mutta se on totuus. Me loimme kaiken, me voimme tuhota kaiken. Siellä ei ole sellaisia asioita kuin aika, avaruus. Se on ainoastaan Jumala, Jehova, Jeesus Kristus ja Pyhä Henki. Monilla ihmisillä on termejä ja inhimillisiä lakeja, fysiikan lakeja joissa on rajoituksia, vaikka he sanovat, että ne ovat rajattomia, mutta heillä on rajoja niissä, he väin eivät tiedä sitä.

He eivät ymmärrä Jumalan teitä, Jumalan Tapoja. Siellä ei ole sellaista asiaa, kuinka Jumala voitaisiin laittaa laatikkoon, koska mikään laatikko ei pysty sisällyttämään Jumalaa. Ihmiset, joilla on pienet mielet näkevät pieniä asioita, ajattelevat pieniä asioita. Jumala on kaiken sen yläpuolella mitä ihminen pystyy ymmärtämään. Muistakaa, Jumala on Rakkaus. Jumala on kuuliaisuus. Hämmäntääkö tämä Sana teitä: Jumala on kuuliaisuus? Muistakaa, jumalan tiet ovat erilaisia kuin ihmisen tiet. Ihminen on rajoitettu kaikessa mitä hän tekee, mutta Jumalaa ei pystytä pysäyttämään, rajoittamaan. Jumalan tiet eivät tule muuttumaan sopiakseen ihmiselle, ihmisen täytyy muuttaa hänen tiensä sopimaan Jumalaan, ja tämä on absoluuttista. Kun Jumala sanoo, rakastakaa lähimmäistänne, te rakastatte lähimmäistänne. Kun Jumala sanoo, auttakaa köyhiä, te autatte köyhiä. Kun Jumala sanoo, tehkää toisille niin kuin haluatte heidän tekevän teille, Hän tarkoittaa sitä! Kun Hän sanoo rakastamaan Jumalaa yli kaiken sen mitä te voitte, Hän tarkoittaa sitä myös!

Minun profeettani, Reymundo, on yhä koulutuksessa; hän ei väitä tietävänsä kaikkea, koska hän ei tiedä kaikkea. Minä ainoastaan kerron hänelle sen, mitä Minä haluan kertoa hänelle. Hän tottelee niin hyvin kuin hän voi, ja odottaa. Mitä enemmän Jumala voisi kysyä Hänen ihmisiltään? Hänellä on kipuja elämänsä alueilla. Rahahuolia niin kuin jokaisella muulla. Hengellisiä huolia, niin kuin jokaisella muulla. Mutta ratkaiseva asia on kuuliaisuus. Sillä ei ole mitään väliä, ymmärtääkö joku sen. Te tottelette teidän Isänne ja Hän tulee huolehtimaan teistä.

Ihmiset tulevat näkemään paljon asioita tässä maailmassa, joita kukaan ei tule ymmärtämään. Niin kuin Minä sanoin, kuuliaisuus on Jumalisuutta. Kuinka te voitte rakastaa Jumalaa, jos te ette tottele Jumalaa? Kuinka te voitte sanoa olevanne Kristitty, jos te elätte maailmallista elämää? Nämä ovat yksinkertaisia asioita, joita ihmiset eivät todella harkitse heidän vaelluksessaan. He ottavat Raamatun lauseita, he vääntävät ja kääntelevät niitä todistaakseen heidän inhimillistä älykkyyttään. Inhimillinen älykkyys ei ole

mitään, vaikka ihminen asettanut itsensä jalustalle kaikkien olentojen yläpuolelle. Hän on yhä Minun Luomukseni. Muistakaa Jumalan Rakkaus. Muistakaa Jumalan kuuliaisuus. Älkää yrittäkö olla Jumala. Te tulette epäonnistumaan. Siellä on ainoastaan yksi Jumala, ja Hän hallitsee kaikkea.

Jotkut ihmiset ajattelevat, että Hän on julma, jotkut ihmiset ovat vain odottamassa ja katsomassa, jotkut ihmiset rakastavat Häntä. Mutta tärkeä asia on, että siellä on Jumala! Ja Hän katsoo kaikkea. Hän tottelee Hänen omia Lakejaan. Hän seuraa Hänen omaa tietään, vaikka ihmiset eivät ymmärrä Jumalan teitä. Siellä ei ole kaavaa Jumalaan, jos te rukoillette Raamattua teidän koko sydämellänne, mielellänne ja sielullanne, Jumala tulee näyttämään teille. Hän tulee avaamaan teidän silmänne ja laittamaan tuon kipinän teidän henkeenne, joka tulee kertomaan teille totuuden Jumalan Teistä, Jumalan Tavoista, jopa Jumalan Ajoituksesta. Älkää yrittäkö tajuta Jumalaa, koska te ette pysty siihen. Seuratkaa vain Häntä niin hyvin kuin pystytte, rakastakaa teidän lähimmäistänne niin kuin itseänne, rakastakaa teidän Jumalaanne koko teidän sydämellänne, mielellänne ja sielullanne, ja antakaa Jumalan tehdä Hänen työnsä. Auttakaa veljiänne ja sisarianne niin hyvin kuin pystytte.

Muistakaa, Jumala on kaikessa, jopa niissä asioissa joiden te ajattelette olevan pahoja. Joskus näillä pahoilla asioilla on hyvä lopputulos, vaikka te ette näkisi tai ymmärtäisi sitä. Muistakaa, Jumala rakastaa teitä. Hän Rakastaa kaikkea, mutta siellä on paholainen ulkona siellä yrittämässä sekoittaa, yrittämässä sotkea kaikkea sitä mitä kuuluu Jumalalle, Jehovalle, Jeesukselle Kristukselle ja Pyhälle Hengelle. Pitäkää keskittymisenne Jehovassa, Jeesuksessa Kristuksessa ja Pyhässä Hengessä, ja te tulette olemaan Okei. Vaikka te ette ymmärrä ilmastoja, olosuhteita, sitä hyvää ja pahaa, joka on teidän elämässänne. Pitäkää silmänne Jehovassa, Jeesuksessa Kristuksessa ja Pyhässä Hengessä, ja te tulette olemaan Okei. Minä Rakastan teitä kaikkia. Minä suojelen sen mikä on Minun. Muistakaa Minun Sanani. Minun Sanani kestävät ikuisesti, niillä ei ole loppua. Rauha olkoon teidän kanssanne Minun Lapseni. Rauha olkoon teidän kanssanne. (loppu)

1921. Profetia - Raymond Aguilera 9. Marraskuuta 2007.

Jesse Jacksonin loppu on kirjoitettu seinälle. (loppu)

1922. Profetia - Raymond Aguilera 8. Joulukuuta 2007.

Herra sanoi, "Menetetty LA (Los Angeles)."

Näky: Sitten näin tuhansia hautakiviä makaamassa maassa.

Näky: Näky paikasta Pariisissa. Jotenkin tunsin yhteyden henkilön ja Ranskan maan välillä.



(Place de l'Etoile) (Tähtitori) nyt nimeltään "Place Charles-de-Gaulle"

Näky: Minulle annettiin näky koneesta, joka kääri ihmisiä kuin muumioita. Tämä näky sai minut ajattelemaan Egyptin maata, tai jotakuta Egyptin maasta.

Sitten 30 minuuttia myöhemmin Herra sanoi Espanjaksi, "El Oso" (Karhu).

1923. Tapahtuma - Raymond Aguilera 10. Tammikuuta 2008.

Herra pyysi minua tekemään videon ja kysymään Amerikan ihmisiltä, haluavatko he Bill Clintonin uudestaan Valkoiseen taloon?

Sitten rukouksen aikana Herra antoi minulle näyn suuresta kaupungista yöllä ilman valoja palamassa. Taustalla paloi suuri tuli, jonka liekit nousivat satoja jalkoja ylös taivaaseen.

1924. Profetia - Raymond Aguilera 1. Helmikuuta 2008.

Täältä se tulee, Minun poikani.

Täältä se tulee, Minun poikani.

Kamera, joka ottaa kuvia kaikesta mikä on pahaa, täältä se tulee, Minun poikani, Kamera. Täältä tulee Kamera, Minun poikani, kuvien kanssa kaikesta pahasta. (loppu)

1925. Profetia - Raymond Aguilera 27. Helmikuuta 2008.

Herra sanoi, "Minun sydämeni on Texasissa." (loppu)

1926. Näky - Raymond Aguilera 10. Huhtikuuta 2008.

Rukouksen aikana Herra antoi minulle näyn neulasta, sitten neulatyynystä. Sitten Herra sanoi "Maalaa se ja nimeä se – Pinhead (=nuppineulanpää tai tollo)



Nähdäksesi enemmän maalauksia - [Raymond Aguilera](#)

1927. Näky - Raymond Aguilera 13. Huhtikuuta 2008.

Rukouksen aikana Herra antoi minulle kaksi näkyä. Sitten Herra sanoi, "Maalaa ne ja nimeä ne nimillä Siunaus ja Hengellinen Sokeus."



Nähdäksesi enemmän maalauksia [Raymond Aguilera:lta](#)

1928. Tapahtuma - Raymond Aguilera 18. Huhtikuuta 2008.

Herra ohjeisti minut nuhtelemaan jotakuta hänen minua kohtaan puhumiensa pahojen puheidensa tähden. Sitten myöhemmin Herra sanoi, "Maalaa maalaus kielestä ja nimeä se, Angry Tongue (=Vihainen Kieli) – Jaakobin kirje 3:6."



Angry Tongue (= Vihainen Kieli) – Jaakobin kirje 3:6 16x20

Jaakob 3:6 Myös kieli on tuli, on vääryyden maailma; kieli on se meidän jäsenistämme, joka tahraa koko ruumiin, sytyttää tuleen elämän pyörän, itse syttyen helvetistä.

1929. Tapahtuma - Raymond Aguilera 31. Toukokuuta 2008 klo 12:30.

Viime yönä tietokoneeni kaatui. Ongelma alkoi kun minulla oli vaikeuksia sammuttaa kone, ja lopulta minun täytyi käyttää off-kytkintä sammuttaakseni sen. Sitten tietokoneeni ei suostunut uudelleenkäynnistämään Windows käyttöjärjestelmää. Yritin kaikkeni seuraavan tunnin ajan. Lopulta anoin periksi ja sammutin monitorin ja päätin antaa tietokoneen olla päällä läpi yön ilman käyttöjärjestelmää, nähdäkseni mitä tapahtuisi. Suljin monitorin ja lausuin lyhyen rukouksen pyytäen Herraa korjaamaan tietokoneen. Makasin rukoillen mitä seuraavaksi tekisin, kun yhtäkkiä Tuuli tuli toimistooni puoliavoimen ikkunan kautta ja muutaman sekunnin kuluttua kuulin tietokoneeni päästävän outoa ääniä. Kävelin monitorin luokse ja käynnistin sen ja näin Evan kuvan tietokoneeni näytöllä. Huomasin, että huoneen verhot liikkuvat yhä. Se näytti siltä mitä voisi nähdä elokuvissa. Kävelin nopeasti makuuhuoneeseemme ja kerroin Evalle mitä juuri tapahtui koska hän oli yrittänyt korjata email-tietokonetta tuntia aikaisemmin. Eva yllättyi tästä tapahtumasta ja vastasi sanomalla jotenkin näin "miksi et tuo tätä Tuulta minun huoneeseeni myös, korjaamaan kipeän selkäni."

1930. Tapahtuma - Raymond Aguilera 3. Elokuuta 2008 klo 12:00.

Rukouksen aikana Herra sanoi, "Tiedän, että tunnet itsesi yksinäiseksi, Ray, mutta tämä on profeetan kutsumus. Vuosien aikana olen nähnyt ja kuullut ihmisten tulevan julkaistuja profetioitasi vastaan. Olen kuullut ne ilkeät asiat, joita he ovat sanoneet sinusta; jopa sinun vaimosi ja perheesi jäsenet hyökkäävät sinua vastaan ajoittain. Älä huolehdi siitä mitä ihmiset sanovat tai tekevät; Minä hallitsen kaikkea ja Minä tulen suojelemaan sinut kaikkina aikoina. Vihollinen hyökkäsi sinua vastaan viime yönä, mutta sinun rukouksesi taistelivat ne takaisin. Useimmat ihmiset eivät usko, että hengellinen maailma on todellinen, mutta he tulevat pian näkemään sen itse. Muista Ray; kuuntele ainoastaan sinun Isääsi Jehovaa, Jeesusta Kristusta ja Pyhää Henkeä. Hyökkäykset tulevat niiltä, jotka ovat sinun ympärilläsi, mutta Minä tulen korjaamaan mikä korjaamista tarvitsee.

Nyt, tämä on se, mitä tahdon sinun tekevän: Sinä alat saamaan tilauksia maalauksistasi, ja tiedän ettet ymmärrä tätä maalaus asiaa täysin vielä, mutta tee niin kuin sanon sinulle. Allekirjoita jokainen maalaus tai taideteos, koska jokainen niistä tulee Jehovan, Jeesuksen Kristuksen, ja Pyhän Hengen Voimalla ja Vallalla. Tämä Voima tulee siirtymään, minne tahansa tämä maalaus menee. Tiedän, että sinun on vaikea ymmärtää tätä, mutta ota vain Minun Sanani siitä. Jumala toimii tavoilla joita ihminen ei voi ymmärtää. Joten tottele vain Minun Sanaani ja kaikki tulee menemään hyvin. Sinä olet seurannut Minua nyt jo jonkin

aikaa, ja Minä ymmärrän tämän yksinäisyyden, jonka tunnet, mutta luota Minuun, kaikki tulee olemaan hyvin kun Me menemme eteenpäin läpi tämän synnillisen maailman. Minä todella Rakastan sinua Minun Pieni Poikani, ja Minä todella tarkoitan sitä, vaikka sinä joskus epäilet sitä. Nyt palaa takaisin työhösi; Meillä on monia asioita tehtäväksi. (loppu)

1931. Tapahtuma - Raymond Aguilera 4. Elokuuta 2008.

Ehkä minä olen hidas hengessä, minä silti yhä yritän ymmärtää Herraa näitä maalauksia koskien. Vielä viime vuonna en koskaan ajatellut ollenkaan maalaavani tai tekeväni mitään taidetta.

Kysyin Herralta tänä aamuna, "Miksi ihmisten täytyisi ostaa niitä?" Herra vastasi minulle, "Eivätkö ihmiset osta Raamattuja Jehovan, Jeesuksen Kristuksen, ja Pyhän Hengen, voimana ja valtana. Niin minä lopetin kysymisen. Tämä on yli minun ymmärrykseni.

1932. Tapahtuma - Raymond Aguilera 18. Syyskuuta 2008 klo 8.

Minulla on ollut hengellinen taistelu muutaman päivän ajan. Se alkoi eilen ajaessani poikaani Jasonia kouluun. Ajon aikana kuulin tämän voimakkaan hengellisen äänen sanovan, että minä tulen menemään vankilaan viideksitoista vuodeksi tällaisten profetioiden takia kuten tämä alla oleva.

1860. Profetia - Raymond Aguilera 11. Marraskuuta 2006 klo 7:37 am.

Reymundo, sinun uuden perheesi vaimot tulevat olemaan hyvin tiiviisti yhdessä niin kuin granaattiomenan siemenet – peitettynä punaisella Jeesuksen Verellä ja Jumalan haarniskalla.



No, testasin tämän hengellisen äänen ja siellä oli vain hiljaisuus. Testasin sen vielä kaksi kertaa ja sain vastauksena vain hiljaisuuden. Joten sanoin hengessä, "Kuka tämä on?"

Sitten ääni sanoi, "Paholainen senkin typerys!"

1933. Profetia - Raymond Aguilera 21. Lokakuuta 2008.

Kaiken päivää Minä annan ohjeita Minun Lampailleni, Minun Karitsoilleni, jotkut tekevät niin kuin Minä sanon ja toiset piilottavat silmänsä ja korvansa. Muistakaa, te leikkaatte mitä olette kylväneet, Minä en unohda yhtään asiaa. Tehkää parannus ja tehkää mitä Minä sanon. **Minä sanon teille selvästi, ja tarkasti, sillä nämä asiat eivät ole leikkimistä varten. Jehova on puhunut, Jeesus Kristus on puhunut, ja Pyhä Henki on puhunut.**

1934. Tapahtuma - Raymond Aguilera 17. Marraskuuta 2008.

En käsitä Herran ajoitusta näiden Sanojen antamisessa, mutta tässä on joitakin Sanoja, joita Herra antoi minulle Barack Obamasta menneenä vuonna:

Barack Obamalla on hyvin suuri ja voimakas demoninen voima takanaan.

Barack Obama epäluotettava ja valehtelija.

Barack Obama on luuseri.

Älä pelkää, Reymundo, Minä suojelen sinua. Sinä olet Minun Käsissäni. (loppu)

1935. Tapahtuma - Raymond Aguilera 29. Marraskuuta 2008.

Rukouksen aikana Herra antoi minulle näyn Barack Obamasta ja sanoi, "Maalaa se! Nimeä se: "Messias, Uskotteko tämän?"



1936. Profetia - Raymond Aguilera 12. Helmikuuta 2009.

Herra herätti minut ja sanoi, "Jos sinusta tulee varteenotettava Taiteilija Maailman silmissä, he tulevat uskomaan profetioita." (loppu)

Annetut sananpaikat:

1. Kor 9:20 ja olen ollut juutalaisille ikään kuin juutalainen, voittaakseni juutalaisia; lain alaisille ikään kuin lain alainen, vaikka itse en ole lain alainen, voittaakseni lain alaiset;
1. Kor 9:21 ilman lakia oleville ikään kuin olisin ilman lakia - vaikka en ole ilman Jumalan lakia, vaan olen Kristuksen laissa - voittaakseni ne, jotka ovat ilman lakia;
1. Kor 9:22 heikoille minä olen ollut heikko, voittaakseni heikot; kaikille minä olen ollut kaikkea, pelastaakseni edes muutamia.
1. Kor 9:23 Mutta kaiken minä teen evankeliumin tähden, että minäkin tulisin siitä osalliseksi.

1. Kor 10:32 Älkää olko pahennukseksi juutalaisille, älkää kreikkalaisille älkääkään Jumalan seurakunnalle,
1. Kor 10:33 niin kuin minäkin koetan kelvata kaikille kaikessa enkä katso omaa hyötyäni, vaan monien hyötyä, että he pelastuisivat.
1. Kor 11:1 Olkaa minun seuraajiani, niin kuin minä olen Kristuksen seuraaja.

1937. Profetia - Raymond Aguilera 2. Huhtikuuta 2009.

Herra antoi minulle Sanan: "Jos joku abortin puolustaja poistaa videon "Satan's Helpers" internetistä, heidät kirotaan kuolemalla ja tuskalla. Niin, Minä olen puhunut!"

1938. Profetia - Raymond Aguilera 4. Toukokuuta 2009.

Näky: Herra näytti minulle oksan, jota karsittiin jonkinlaisilla Saksilla.

Profetia:

Sitten Herra sanoi, "Jumalan oksa tullaan karsimaan."

1939. Tapahtuma - Raymond Aguilera 6. Toukokuuta 2009.

Herra antoi minulle muutamia Sanoja, "Rakkauden Taito on Antaminen. Antamisen Taito on Rakastaminen. Mikä on katoavaa, tulee katoamaan. Mikä on Jumalasta EI katoa."

1940. Profetia - Raymond Aguilera 6. Toukokuuta 2009.

Ajaessani hakemaan Jasonia koulusta Herra kysyi minulta, "Miksi et ole kysynyt minulta, onko Obama pelastettu?"

Sanoin, "Ehkä minun ei kuulu tietää, ja se on paras etten minä tiedä tätä."

Herra sanoi, "Ole hyvä ja kysy minulta."

Sanoin, ”Minä tiedän, että tämä tuo monia ongelmia minulle. Hyvä, onko Obama pelastettu?”

Herra sanoi, ”Ei, Obama ei ole pelastettu.”

1941. Tapahtuma - Raymond Aguilera 11. Toukokuuta 2009.

Aamurukoukseni aikana Herran Henki tuli ylleni Valtavalla Voimalla ja tämä on se, mitä Herra sanoi ja näytti minulle.

Näky:

Näin, että aurinko oli peitetty, ja taivas tuli pimeäksi. Uskon, että tämä oli kaikkialla maailmassa.

Sitten kuulin Sanan: ”Sota!”

Sitten kuulin Sanat: ”Taivas on putoamassa.”

Näky:

Sitten näin kaksi ydinräjähdystä.

Herra sanoi:

”Vanhin.”

Näky:

Sitten näin kaksi ratasta, molemmat vetäen ketjua rinnakkain.

Herra sanoi:

”Sinä olet Minun Vanhin, kyllä, sinä olet Minun Vanhin. Kerro maailmalle, että nämä asiat ovat tulossa.”

Näky:

Minä näen laivan tai veneen potkurin, jossa oli Kolme Lapaa.

Herra sanoi:

”Muistakaa Nebukadnessaria. Kerro maailmalle Minun Reymundoni. Soita Kelloa. Soita Kelloa. Soita Kelloa.

Herra sanoi:

”Numero kaksitoista (12)”

Minä olen Minä olen Minä olen. (loppu)

1942. Profetia - Raymond Aguilera 12. Toukokuuta 2009 klo 7:28.

Obaman silmä tullaan lävistämään tarkasti. Hän uskoo olevansa haukka, mutta hän ei ole mitään. Hän on etana, jonka limainen polku ei johda mihinkään. Ylpeys ja ego eivät merkitse mitään. Jehovan Voima on kaikki. Muistakaa, Obaman silmän lävistäminen tulee olemaan suora, tulee olemaan tarkka. Hinta tulee olemaan suuri tälle maalle, tälle niin sanotulle Yhdysvalloille, koska sokeat johtavat sokeita, he kaikki putoavat kuoppaan. Pahuuden nälkä on valmis. Näin olen puhunut.

Joten mitä tullaan tekemään sovittuna aikana; pahuutta pahuuden päälle, kuolemaa kuoleman päälle. Hevonen on vetämässä härkää, härkä on vetämässä vaunuja. Avatkaa silmänne, avatkaa korvanne. Kaikki on edessänne. Sokeat, kuurot, paholaisella on lautanen valmiina, haarukan ja veitsen kanssa, valmiina syömään kaiken sen, mikä siellä kuuluu hänelle, paholaisen voimalla ja vallalla.

Muistakaa, Jehova on Puhunut. Jehova on Varoittanut. Jehova on Rakastanut. Jos etsitte Jumalaanne, Jehovaa, jos etsitte Jeesusta Kristusta Nasaretilaista, jos etsitte Pyhää Henkeä, te löydätte pelastuksen. Lukekaa Raamattua. Auttakaa veljiänne ja sisarianne Herrassa. Joten – joten se tulee tapahtumaan tarkasti, kirjaimelleen, loppuun asti. (loppu)

1943. Profetia - Raymond Aguilera 13. Toukokuuta 2009.

Aamurukouksen aikana Herra sanoi, "Barney Frank!" (Edustajainhuoneen finanssipalvelualan komitean puheenjohtaja **Barney Frank** (D., Mass.))

Sitten Herra antoi minulle tämän raamatunkohdan Barney Frankia koskien:

San. 26:11 Kuin koira, joka palajaa oksennuksilleen, on tyhmä, joka yhä uusii hulluuksiansa.

1944. Profetia ja Näky - Raymond Aguilera 24. Toukokuuta 2009.

Näky:

Herra antoi minulle näyn Obamasta seisomassa suorassa naama minuun päin käsien ollessa sivuilla. Sitten hänen päänsä alkoi pyörimään myötöpäivään vaakasuoraan ruumiin pysyessä paikoillaan.

Profetia:

Herra sanoi, "Minä panen Obaman pään pyörälle."

1945. Profetia - Raymond Aguilera 29. Toukokuuta 2009 klo 8:14.

Kyllä Reymundo, miksi ihmiset rukoilevat ainoastaan silloin kun asiat menevät huonosti? Ja he unohtavat sen hyvinä aikoina. Kun heillä on vatsansa täynnä ja kaikki on menossa hyvin, he näyttävät unohtavan Isänsä Jehovan, Jeesuksen Kristuksen ja Pyhän Hengen. Jumalan rakkaus on kaksikymmentäneljä tuntia päivässä, vuoden joka päivä, mutta jotkut ihmiset näyttävät unohtavan heidän Isänsä Jehovan, Jeesuksen Kristuksen, ja Pyhän Hengen, ja muistavat Hänet ainoastaan kovien aikojen aikana, pahojen aikojen aikana. He odottavat ihmeitä näinä aikoina. Herra Jehova Rakastaa kaikkia.

Rakkauden merkitys merkitsee sitä, että sinä välität. Että sinä välität sinun Jumalastasi. Sinun Jumalasi välittää sinusta hetkestä hetkeen, ei vain silloin kun asiat menevät huonosti, kun asiat eivät suju tahtomallasi tavalla. Muistakaa, Jehovan Voima, Jeesus Kristuksen Voima, Pyhän Hengen Voima on kaikkien Minun lampaitteni kanssa, kaikkien Minun Karitsoitteni kanssa. Kaiken mikä kuuluu Minulle; Minä suojelen. Mutta Rakkaus on kaksi suuntainen tie; te rakastatte Minua, Minä rakastan teitä. Joskus te ette rakasta Minua, ja Minä Rakastan teitä, mutta tämä on ihmisen luonto. Hän on itsekeskeinen. Hän ajaa omaa etuaan. Jumala huolehtii jokaisesta, kaiken aikaa.

Muistakaa Jumalan Rakkaus, Jeesuksen Kristuksen Rakkaus, Pyhän Hengen Rakkaus on teille. Hän on niille, jotka seuraavat Jumalaa kirjaimellisesti, tarkasti. Me Rakastamme teitä kaikkia, mutta teidän täytyy luottaa, teidän täytyy totella, teidän täytyy ymmärtää Hengen asiat. Unohtakaa lihan asiat. Luulen,että siinä oli kaikki tältä erää, seuraavaan kertaan. (loppu)

1946. Näky - Raymond Aguilera 1. Kesäkuuta 2009.



Herra näytti minulle joitakin hampaita.

Minä kysyin Herralta, "Mitä tämä on? Mitä se merkitsee?"

Herra sanoi, "Se merkitsee, että jokainen on saastainen."

1947. Näky - Raymond Aguilera 5. Kesäkuuta 2009.

Rukouksen aikana minä näin suuren luun seisomassa suorassa. Katsoessani luuta, se alkoi kasvamaan ja muuttui valtavaksi Puuksi.

Näky: 14:53

Sitten minä näin madon, jolla oli hampaat, syövän omenaa.

1948. Näky - Raymond Aguilera 6. Kesäkuuta 2009.

Herra antoi näyn alastomasta naisesta, jolla oli punertavan vaaleat hiukset, ja hän ratsasti mustalla hevosella taivaalla. Ratsastaessaan hän levitteli siemeniä kädestään.

1949. Näky - Raymond Aguilera 7. Kesäkuuta 2009.

Rukouksen aikana Herra antoi minulle näyssä hallinnon rakennuksen Washington DC:ssä. Sillä oli monta suurta pylvästä rakennuksen edessä, ja katsellessani, minä näin liekkejä rakennuksen sisällä. Minulla oli tunne, että se oli Edustajainhuone, mutta minä en oikeasti tiedä. En tiedä olivatko liekit symbolisia vai todellisia liekkejä.

Sitten Herra näytti minulle suuren virtahevon (hippo) suu auki. Sillä ei ollut hampaita.

1950. Näky - Raymond Aguilera 9. Kesäkuuta 2009.

Rukouksen aikana Herra antoi minulle näyn, jossa sirkuselefantti käveli laajassa kaaressa suuren sirkusteltan näyttämöllä. Minä näin elefantin seuraavan tätä pyöreää kohdevalaistua aluetta, jota heijastettiin maahan hänen eteensä, kun hän käveli. Elefantti oli hyvin lähellä tätä aluetta, melkein kosketusetäisyydellä, mutta se ei kuitenkaan pystynyt astumaan siihen. Joten tämä valaistu alue ja elefantti, joka sitä jahtasi, menivät ympäri ja ympäri tällä laajalla sirkusnäyttämöllä.

1951. Tapahtuma - Raymond Aguilera 12. Kesäkuuta 2009.

Rukouksen aikana Herra sanoi, "Kerro ihmisille, että rukoilevat syytetyn tappajan, 51 vuotiaan Scott Roederin ja hänen perheensä puolesta, Joka on syytettynä aborttilääkäri George Tillerin taposta. Siemen, Siemen, Siemen." (loppu)

1952. Profetia - Raymond Aguilera 12. Kesäkuuta 2009.

Rukouksen aikana Herra sanoi, ”Kosto on Minun, Oikeus on Minun. Minä aion puhdistaa tämän planeetan niin kuin te kuorisitte omenan. Teidän maailman johtajanne eivät ole mitään, ja Minä tulen tappamaan heidät kaiken sen tähden, mitä he ovat tehneet. Yksikään ei etsi Jehovaa, Jeesusta Kristusta, ja Pyhää Henkeä. He eivät usko tai pelkää Jumalaa, joka teki kaiken he näkevät tai koskettavat, kaikki mitä oli, on ja tulee olemaan,”

Näky:

Sitten Herra näytti ympäri maailmaa useita suuria kaupunkeja, joiden kaduilla makasi useita kuolleita ruumiita.

Sihteeri, kerro maailmalle mitä minä aion tehdä!” (loppu)

1953. Profetia - Raymond Aguilera 15. Kesäkuuta 2009 klo 15:30.

Kuinka voit Reymundo, mitenkä asiat ovat sinun elämässäsi? Minä näen kaiken. Ihminen voi yrittää peittää alastomuuttansa, mutta Minä näen kaiken läpi alas jokaisen solun tasolle asti, alas asioiden syvimpään henkeen. Ihminen ei pysty piilottamaan asioita Jumalalta. Jumala yrittää avata Hänen Käsivarsiaan, avata Hänen Sydäntään Hänen Lampaitaan, Karitsoitaan kohtaan. Monet Karitsat, monet lampaat eivät halua kuunnella Jumalan Sanoja, Jumalan asioiden ytimiä. He peittävät silmänsä, he tukkivat korvansa ja he toivovat Jumalan menevän pois. Mutta Jumala tulee aina olemaan siellä Kädet avoinna.

Jumalan Rakkaus on suuri! Jumalan tarkoitusta on joskus vaikeaa ymmärtää. Minä käsken ihmisiä tekemään asioita, jotka ovat kovia, vaikeita, mutta siellä on aina syy Jumalan päätöksille. Te saatatte pelätä yhteiskuntaa, hallituksia, pastoreita, että mitä he mahtaisivat ajatella, mitä he mahtavat sanoa. Mutta viisauden alku on Herran pelko. Ihmiset tulevat tulemaan ja menemään – Jumala tulee aina olemaan siellä.

Kun te olitte nuoria, te uskoitte, että te tulisitte elämään ikuisesti. Kun te tulitte vanhaksi, te tajusitte, että elämä on hyvin lyhyt. Mutta Jumalan asiat ovat Jumalan asioita. Ihmisen asiat ovat syntisiä. Muistakaa Jumalan Rakkaus, Jumalan kosto. Tätä maailmaa johtavat monet pahat ihmiset, jotka väittävät omaavan viisautta. Monet ovat vain ahneita vanhoja miehiä, ahneita nuoria miehiä, mutta Jumala katsoo alas asti ja näkee ihmisten sydämet,; ei sitä mitä he sanovat tai mitä he tekevät, vaan sitä todellista merkitystä – heidän hengellisen sydämensä merkitystä. Useimmat ihmiset eivät tule tottelemaan Jumalaa. Se on heidän syntinen luontonsa. He haluavat asiat helppoina. He haluavat maailmallisia teitä.

Tämä maailma on tulossa loppuun. Jotkut teistä uskovat sen. Jotkut teistä eivät usko sitä. Mutta jos Minä sanon, että jotakin tulee tapahtumaan, se tulee tapahtumaan. Minä olen puhunut Minun Profeettani, Reymundon, kanssa useiden vuosien ajan. Hänellä itsellään on ongelmia ymmärtää Jumalan teitä, mutta hän tottelee, parhaan kykynsä mukaan, hän tottelee. Vaikka hän on heikko mies, hän tekee hyvin voimallisia asioita tottelemalla Hänen Isäänsä Jehovaa, Jeesusta Kristusta Nasaretilaista, ja Pyhää Henkeä. Hänellä on

ongelmia rahan kanssa. Hänellä on ongelmia uskonsa kanssa. Hänellä on ongelmia ihmisten kanssa, jotka ovat hänen ympärillään, mutta hän päättänyt mielessään seurata Jehovaa, Jeesusta Kristusta ja Pyhää Henkeä. Tämä on se, mikä on tärkeää! Vaikka hän ei ymmärrä, hän tottelee. Ihmiset pilkkaavat häntä, ihmiset kutsuvat häntä nimillä. Se ei järkytä häntä, vaan hän seisoo varmana. Syy tähän; hän rakastaa Jumalaa ja hän pelkää Jumalaa, ja hän tietää, että Hänen täytyy totella Jumalaa, koska hän rakastaa Jumalaa. Hänellä on ongelmia sukulaistensa kanssa, perheensä kanssa, ulkomaailman kanssa. Monet haluavat leikata hänen päänsä irti. Monet haluavat kietoa hänen kielensä hänen kaulansa ympäri, mutta näin ovat maailman asiat.

Maailma on tulossa loppuun, uskoitte te sitten sen tai ette. Se on teidän nenänne edessä. Se on teidän naamanne edessä. Monet ihmiset tulevat kuolemaan. Monet ihmiset tulevat menemään piiloon. Ihmisillä tulee olemaan kyynelten jokia. Monet ihmiset tulevat ihmettelemään "Miksi". Syyt ovat Raamatussa. Ihmiset eivät lue Raamattua. Ihmiset ovat keskittyneet liian paljon itseensä, heidän ahneuteensa, heidän itsekkäisiin asenteisiinsa. Heillä ei ole aikaa Jumalalle. Mitä vanhemmaksi te tulette; te alatte tajuamaan – elämä on hyvin lyhyt.

Siellä tulee olemaan tuomiopäivä. Kaikki mitä te omistatte, kaikki mitä teillä on koskaan ollut, jokainen ajatus, jokainen teko tullaan tuomitsemaan teidän Isänne Jehovan, Jeesuksen Kristuksen, ja Pyhän Hengen kanssa. Varoitukset ovat kaikkialla joka paikassa. Näyttelijöillä on heidän roolinsa. Toimenpiteen tulevat tehdyksi Minun Sanani mukaan. Jokainen kirjain, mikä on kirjoitettu, tulee loppuun suoritetuksi oikeana aikana oikeassa paikassa.

Ihmiset ovat lisääntyneet ja lisääntyneet ja lisääntyneet, suurimmalta osalta pahuudessa. Minulla on yhä Kristuksen Ruumis ponnistelemassa, etsimässä vastauksia. Jotkut ovat etsimässä väärästä paikasta. Jotkut ovat vain haudanneet päänsä hiekkaan. Kristuksen Ruumis on kaikkialla ympärillä. Jotkut ovat piiloutuneena komeroihin. Jotkut ovat pienissä kirkoissa keskittyneinä, rukoilemassa, lukemassa Raamattua, tottelemassa Herraa Jehovaa, Jeesusta Kristusta ja Pyhää Henkeä. Tämä on Kristuksen Ruumis. Ne jotka tottelevat, ne jotka Rakastavat Jumalaa, ne jotka yrittävät pelastaa perheittensä jäsenet, ihmiset kaduilla. Muistakaa, Jumala näkee kaiken. Te ette voi piilottaa mitään Jumalalta. Hän tietää teidän ajatuksenne. Hän tietää mitä te tulette tekemään

Muistakaa, Jumalan Rakkaus on siellä. Luottakaa Häneen, Hän tulee suojelemaan teidät, Hän tulee Rakastamaan teitä. Tuomion päivänä teillä tulee olemaan suuri juhla Taivaassa. Koska Jumala Rakastaa Hänen pieniä Karitsoitaan, Hänen pieniä Lampaitaan jotka tottelevat. Joten olkaa vahvoja, olkaa rohkeita, olkaa hyviä, sillä Jumalan Voima on siellä, Jumalan Rakkaus on siellä, ja Me tulemme näkemään kaikki ne asiat, jotka te olette tehneet tuomiopäivänä. Olkoon niin! Olkoon niin! Olkoon niin! (loppu)

[1954. Tapahtuma - Raymond Aguilera 24. Kesäkuuta 2009.](#)

Herra ohjasi minut katsomaan kaksi videota: Toinen oli Black Eyed Peas -yhtyeen laulajan Will.I.Amin ja toinen Perez Hiltonin. Kaksi videota koskivat sitä kun Black Eyed Peas -yhtyeen manageri hyökkäsi Perez Hiltonin kimppuun puheiden takia, joita Perez Hilton oli sanonut Will.I.Amille. Katsottuani kaksi videota, Herra antoi minulle Sanan:

Herra sanoi, "Mikä menee ylös tulee alas, sitten takaisin ylös, ja kukaan ei tiedä mihinkä herne(=pea) laskeutuu." (loppu)

1955. Profetia - Raymond Aguilera 24. Kesäkuuta 2009 klo 14:19.

Virran kulku tulee muuttumaan. Sitten väkivalta tulee maahan. Kaikki on valmista. Valmistautukaa, sillä joki tulee muuttamaan kulkunsa. Sillä minkä ajattelette olevan hyvä, on oikeasti paha, ja minkä ajattelette olevan paha, on oikeasti hyvä. Olemassa olevat voimat tulevat muuttumaan kun virta muuttuu. Tulette näkemään totuuden johtajistanne.

Näette lopun tulon kun virta muuttaa suuntansa. Jotkut kysyvät; onko se elämän virta? Se on suunnan muutos siihen, miten Herra on lopun aikoina asettanut sen mikä on oikein, sen mikä on oikeudenmukaista, Jumalan asioiden kirkastamiseksi, puhdistamiseksi. Muistakaa, ne ihmiset, jotka ajattelette olevan hyviä, eivät tule olemaan niin hyviä kun näette asioiden tapahtuvan tulevaisuudessa. Virran kulku tulee muuttumaan, muuttumaan yhtäkkiä. Ilmasto tulee muuttumaan; maan täriseminen alkaa.

Kansat tulevat vapisemaan pelosta Herran paluussa. Ihmisellä ei ole kontrollia Jumalan asioiden yli. Voimien Voima tulee, niin kuin virta muuttaa suuntansa. Kyllä, Muistakaa Eufrat. Muistakaa Mississippi. Muistakaa Amazon. Muistakaa Elämän Virta. Muistakaa Elämän Antaja. Muistakaa Parannus. Muistakaa Raamattu. Muistakaa teidän Veljenne ja Sisarene. Muistakaa Jumalan Voima. Muistakaa Jumalan Rakkaus. Olkoon niin! Olkoon niin! (loppu)

1956. Tapahtuma - Raymond Aguilera 7. Heinäkuuta 2009.

Rukouksen aikana Minä kysyin Herralta, "Mitenkä Michael Jacksonin on?"

Herra sanoi, "Michael Jackson oli kuin kala uimassa ilman pyrstöä. Hän ei koskaan tiennyt mihinkä hän oli menossa. Hän ei koskaan todella tuntenut Jumalaa, Luojaansa."

1957. Profetia - Raymond Aguilera 14. Heinäkuuta 2009 klo 13:00.

Kuinka voit Reymundo? Mitenkä asiat ovat? Näen, että olet menossa läpi joidenkin testien ja ahdistusten. Älä huolehdi, kaikki on Minun Käsissäni. Minä tulen korjaamaan kaiken, mikä korjaamista kaipaa. Rankaisemaan sitä, mitä pitää rangaista. Pelastamaan sen, mikä

tarvitsee pelastamista.

Sinä olit oikeassa tulkinnassasi, näystä jonka näit. Tuo pieni täplä on kaikki universumit, jotka ovat olemassa; ovat tuossa täplässä. Ihminen yrittää tajuta alkuräjähdysteoriaa (big bang). Kaikki mitä he yrittävät ymmärtää, on tuo pieni täplä. Sinä olit oikeassa; Jumala elää tuon täplän ulkopuolella. Jumalan Valtakunta on tuon täplän tuolla puolen. Se on kaiken sen tuolla puolen, mitä ihminen pystyy ajattelemaan. Jumalan Voima on kaiken sen tuolla puolen mitä ihminen voi ajatella. Mutta silti Jumala antaa ihmiselle oikeuden valita; seurata Häntä tai mennä tuohon toiseen paikkaan, jonka Hän on tehnyt. Jumalan Lait ovat täydellisiä ja tarkkoja ja yksityiskohtaisia. Kun Jumala sanoo, että Hän haluaa jotakin, Hän saa sen! Jos Hän ei saa, asiat tulevat muuttumaan henkilön niin sanotussa todellisessa maailmassa.

Jumala ei pelaa pelejä. Hän ei sano ensin, että nähkää tämä, tehkää tämä ja sitten kääntykää ympäri ja muuttakaa se kesken kaiken. Siellä on aina syy, miksi Jumala haluaa jotakin, vaikka ihminen ei ymmärtäisi sitä. He jotka uskovat Jumalaan, he Rakastavat Jumalaa; ne, jotka haluavat tehdä oman asiansa; no, Minä annan paholaisen huolehtia heistä, ja heidän omasta asiastaan. He tekevät valinnan, kukaan ei ole keskellä, joko te olette Jumalan puolella tai paholaisen puolella. Saatana rakastaa uusia käännynnäisiä. Hän saa paljon uusia käännynnäisiä koko ajan.

Monet ihmiset haluavat vaihtaa Jumalan. Vaihtaa Jumalan Viisauden heidän omalla maallisella logiikallaan, heidän omalla viisaudellaan. He poistavat Jumalan Valtaistuimelta ja he asettavat itsensä valtaistuimelle. He eivät tule pääsemään mihinkään. Kun aika kulkee eteenpäin; ihmiset tietävät, tai tajuavat että elämä on lyhyt. Joten jos te haluatte elää teidän Isänne Jehovan, Jeesuksen Kristuksen ja Pyhän Hengen kanssa tässä paikassa ulkopuolella tuon täplän, jonka näytin sinulle Reymundo, kaiken sen ajan mitä aikaa siellä on, teidän täytyy totella Jumalaa, teidän täytyy luottaa Jumalaan. Mutta jos te haluatte tehdä oman asianne, Jumala antaa teidän tehdä oman asianne. Mutta muistakaa, Jumala voi lukea teidän sydämenne. Te ette voi valehdella Jumalalle. Joten se tästä opetuksesta maailmankaikkeudesta, joka on pienempi kuin nuppineulan pää Jumalalle.

Hyvää päivänjatkoa, Reymundo. Me tulemme puhumaan uudestaan, Ja Minä tulen näyttämään sinulle joitakin syvällisiä asioita, joita olet ollut etsimässä. Siellä on niin paljon mitä et vielä tiedä. Siellä on vielä paljon asioita, joita et ymmärrä. Seuraavaan kertaan, pidä itsesi keskittyneenä. Pysy rukouksessa, ja Me tulemme puhumaan uudestaan.
(loppu)

1958. Tapahtuma - Raymond Aguilera 24. Heinäkuuta 2009 klo 7.

Tänä aamuna, ollessani syvässä unessa, heräsin kovaääniseen lapsen itkuun. Luulin toisen pojistani näkevän painajaista ja itkevän. Tarkastin Nathanin, mutta hän oli syvässä unessa. Joten kävelin Jasonin vuoteen luo, nähdäkseni oliko hänellä kaikki hyvin. Yllätyksekseni hän oli syvässä unessa myös. En voinut tajuta mitä oli tapahtumassa,

koska tuo itku oli niin selkeä ja erottuva, ja se oli herättänyt minut, ja pystyin yhä kuulemaan sen kun katsoin poikiani huoneen läpi. Sitten minun mieleeni tuli, että ehkä se oli Eva joka itki, koska hän oli itkenyt viime aikoina paljon kivun takia. Mutta hän oli täydessä unessa myös. Olin ymmälläni koska tällä viime viikolla minulla oli ollut paljon korvavahaa korvissani ja minun oli ollut vaikea kuulla, mutta tämä itku oli kovaääninen ja selkeä, ja kukaan ei itkenyt talossamme.

Sitten noin kolme tuntia myöhemmin rukoillessani jotain muuta, Herra ilmoitti minulle, että tuo itku jonka oli kuullut, tarkoitti sitä mitä lapset ja aikuiset tulevat tekemään kun he tajuavat, että Herra Jeesus Kristus on palannut ja että Raamatun kirjoitukset ovat täydellisesti totta. Herra sanoi, "Ne olivat ilon kyyneliä".

1959. Tapahtuma - Raymond Aguilera 27. Heinäkuuta 2009.

Hei kaikki,

Olen ollut rukouksessa päivittäin ja etsinyt syvällisempiä asioita Herralta ja tänä aamuna rukouksen aikana nämä kysymykset tulivat minun mieleeni.

Kysymys: Jos Jumalan valtakunta on tuon täplän ulkopuolella, niin kuin ilmaistiin Profetiassa 1957, miten se liittyy alla olevaan Isä Meidän rukouksen sananpaikkaan? Siellä on Raamatussa paljon sananpaikkoja koskien Herran Valtakuntaa ja minä en ole puhumassa niistä nyt.

Kysymys: Tuleeko uusi maa sijaitsemaan fyysisesti tuon täplän ulkopuolella? Onko Herra puhumassa tarkasta "paikasta" Isä Meidän rukouksessa ja Profetiassa 1957?

Katkelma profetiasta 1957:

Sinä olit oikeassa tulkinnassasi, näystä jonka näit. Tuo pieni täplä on kaikki universumit, jotka ovat olemassa; ovat tuossa täplässä. Ihminen yrittää tajuta alkuräjähdysteoriaa (big bang). Kaikki mitä he yrittävät ymmärtää, on tuo pieni täplä. Sinä olit oikeassa; Jumala elää tuon täplän ulkopuolella. Jumalan Valtakunta on tuon täplän tuolla puolen. Se on kaiken sen tuolla puolen, mitä ihminen pystyy ajattelemaan. Jumalan Voima on kaiken sen tuolla puolen mitä ihminen voi ajatella. Mutta silti Jumala antaa ihmiselle oikeuden valita; seurata Häntä tai mennä tuohon toiseen paikkaan, jonka Hän on tehnyt. Jumalan Lait ovat täydellisiä ja tarkkoja ja yksityiskohtaisia. Kun Jumala sanoo, että Hän haluaa jotakin, Hän saa sen! Jos Hän ei saa, asiat tulevat muuttumaan henkilön niin sanotussa todellisessa maailmassa.

Kuunnelkaa profetia videota 1957 (Alkuräjähdytys - Teoria) samaan aikaan ajatellen alla olevia Isä Meidän rukouksen sananpaikkoja.

Katkelma Isä Meidän rukouksesta:

Mt. 6:9 Rukoilkaa siis te näin: Isä meidän, joka olet taivaissa! Pyhitetty olkoon sinun nimesi;

Mt. 6:10 tulkoon sinun valtakuntasi; tapahtukoon sinun tahtosi myös maan päällä niin kuin taivaassa;

Lk. 11:2 Niin hän sanoi heille: "Kun rukoilette, sanokaa: Isä, pyhitetty olkoon sinun nimesi; tulkoon sinun valtakuntasi; tapahtukoon sinun tahtosi myös maan päällä niin kuin taivaassa;

Teidän Kristuksessa, Raymond Aguilera

1960. Tapahtuma - Raymond Aguilera 30. Heinäkuuta 2009.

Rukouksen aikana Herra kysyi minulta, jos minä tahtoisin tietää erään syvän asian. Olin yllättynyt, koska olin ajatellut kuolemaa.

Herra sanoi, "Kysy Minulta kuolemasta."

Minä sanoin, "Niin, mitä kuolemasta?"

Herra sanoi, "Kuolema on Kaasua Menneisyydestä (=Gas from the Past)."

Myöhemmin: Rukouksen aikana Herra näytti minulle, että ihmiset tulevat kuolemaan jonkinlaisesta kaasulähteestä.

1961. Tapahtuma - Raymond Aguilera on 27. Elokuuta 2009.

Rukouksen aikana Herra käski rukoilla Catherine Zeta-Jonesin puolesta, joka on yksi elokuvan Zorro tähdistä.

1962. Tapahtuma - Raymond Aguilera 30. Elokuuta 2009.

Herra antoi minulle nämä sananpaikat ennen nukkumaan menoa ja sanoi, "Näissä Minun Sanoissani on Voima ja Totuus."

Mar. 6:4 Niin Jeesus sanoi heille: "Ei ole profeetta halveksittu muualla kuin kotikaupungissaan ja sukulaistensa kesken ja kodissaan".

Mat. 10:41 Joka profeetan ottaa tykönsä profeetan nimen tähden, saa profeetan palkan; ja joka vanhurskaan ottaa tykönsä vanhurskaan nimen tähden, saa vanhurskaan palkan.

Matt. 13:35 että kävisi toteen, mikä on puhuttu profeetan kautta, joka sanoo: "Minä avaan suuni vertauksiin, minä tuon ilmi sen, mikä on ollut salassa maailman perustamisesta asti".

[Apt. 2:17](#) 'Ja on tapahtuva viimeisinä päivinä, sanoo Jumala, että minä vuodatan Henkeni kaiken lihan päälle, ja teidän poikanne ja tyttärensä ennustavat, ja nuorukaisenne näkyjä näkevät, ja vanhuksenne unia uneksuvat.

[Apt. 7:52](#) Ketä profeetoista eivät teidän isänne vainonneet? He tappoivat ne, jotka ennustivat sen Vanhurskaan tulemistä, jonka kavaltaajiksi ja murhaajiksi te nyt olette tulleet,

[Apt. 28:26](#) sanoen: 'Mene tämän kansan luo ja sano: Kuulemalla kuulkaa älkääkään ymmärtäkö, näkemällä nähkää älkääkään käsittäkö.

[Apt. 28:27](#) Sillä paatunut on tämän kansan sydän, ja korvillaan he työläästi kuulevat, ja silmänsä he ovat ummistaneet, että he eivät näkisi silmillään, eivät kuulisi korvillaan, eivät ymmärtäisi sydämellään eivätkä kääntyisi ja etten minä heitä parantaisi.'

1963. Tapahtuma - Raymond Aguilera 1. Syyskuuta 2009.

Herra antoi minulle Sanan: "Varokaa Juudaksen henkeä."

1964. Tapahtuma - Raymond Aguilera 1. Syyskuuta 2009.

Herra sanoi, "Reymundo oletko huomannut, että päivän uutisten katsominen on kuin katsoisi saippuaopperaa."

1965. Profetia - Raymond Aguilera 4. Syyskuuta 2009 klo 10:43.

Näky:

Näen tämän suuren kiven, luulen sen olevan myllynkivi. Se menee kierien ympäri ja ympäri.

(Kielet)

Kyllä, Reymundo, mitä sinä näit, on totta: Jauhatuskivi kierimässä ja jauhamassa ja murskaamassa kaiken sen mikä on sen tiellä. Tämä on se tie, mikä ihmisellä on. Hän kierii. Hän kierittää mielipiteitään, hän kierittää ideoitaan. Hän kierittää teologiaansa. Hän kierittää maailmaansa. Ihminen haluaa jokaisen uskovan häneen. Ihminen haluaa jokaisen kuulevan häntä. Ihminen haluaa jokaisen seuraavan häntä. Tämä on se, millä tavalla ihminen kierittää. He ovat aina oikeassa. He eivät ole ikinä väärässä. Heillä on vastaus jokaiseen kysymykseen, jokaiseen ideaan, jokaiseen sananpaikkaan, kaikkeen mikä tulee heidän tielleen heidän pienissä hengellisissä mielissään. Ihmiset ja heidän kierimisensä ovat elämäntapa. Jokaisella on ideoita, jokaisella on mielipiteitä, jokainen haluaa tulla kuulluksi. Tämä on ihminen. He vääntelevät asioita, he valehtelevat, he puhuvat ympäri, joskus Jeesuksen Kristuksen lipun alla. Mutta muista Reymundo, mitä Minä kerron sinulle on oikeaa, suoraa ja asian ytimeen.

Teidän Jumalanne Jehova, Jeesus Kristus ja Pyhä Henki; he eivät kieri. Mitä he sanovat on suoraa, oikeaa, tarkkaa. Tämä on se syy, miksi Minä kerroin sinulle pitämään suusi kiinni, Ray. Koska jos sinä avaat suusi, sinä myös tulet niin kuin jokainen muu; sinä kierität, tulet kierittämään sinun ideoitasi, sinun mielipiteitäsi. Ja siellä ei ole tilaa ihmisen kierittämiselle. Kun Jumalan profeetta puhuu, se on kuin Jumala puhumassa. Jos ihminen väentelee ja kääntelee Jumalan Sanaa kun hän puhuu, hän tulee vastaamaan Minulle. Minä tulen korjaamaan hänet. Ihmiset eivät ymmärrä Jumalan pelkoa. Jos sinä olet Minun profeettani, sinulla on parasta olla Jumalan pelko. Jos sinä olet ihmisten profeetta, tee mitä haluat, sano mitä haluat. Mutta sinun palkkiosi on tulossa, suoraan ja asian ytimeen.

Joten Reymundo, oli se sitten Jumalan profetia, tai henkilökohtainen asia; pidä sinä vain suusi kiinni. Kuulitko sinä Minua, suoraan ja asian ytimeen? Sen ei ole väliä, mitä ihmiset sanovat, mitä ihmiset ajattelevat sinusta tai sinun tiestäsi elämässä. Sinä vain seuraat Minua. Älä kuuntele pastoreita, älä kuuntele poliitikkoja, älä kuuntele perheesi jäseniä. Sinä vain teet sen mitä Minä sanon. Kuulitko sinä Minua selkeästi, kuulitko sinä minua oikeasti, kuulitko sinä Minua asian ytimeen? Minä en ole pelaamassa pelejä. Jumalan Sanat ovat Voimakkaita, eivätkä ne tule palaamaan tyhjinä takaisin. Ihmiset eivät välttämättä ymmärrä merkityksiä, mutta jos ne ovat Jumalan Sanoja, ne ovat suoria ja asian ytimeen. Jotkut ihmiset osaavat nähdä ja tulkita vertauksia, näkyjä ja unia. Ja se on heidän tehtävänsä, puhua ainoastaan se, mitä Jumala sanoo heille. Jos he laittavat kierteen siihen; he tulevat kuulemaan Minusta.

Ymmärrätkö sinä mitä Minä sanoin? Anna ihmisten pelata heidän pelejään, Ray. Anna heidän väännellä ja käännellä ja sanoa tätä ja olla jonkun puolella ja tehdä sitä ja tehdä tätä. Sinä vain olet paikallasi, pidät suusi kiinni, teet mitä Minä sanon, jatka rukoilemista, Raamatun lukemista ja Minun Sanojeni kuuntelemista. Ihmiset eivät tule pitämään sinusta. Ihmiset tulevat vihaamaan sinua. Mutta tämä on profeetan tie. Jokaisella tulee olemaan mielipide sinusta ja useimmilla se tulee olemaan huono. Ymmärrätkö sinä Ray? Se tulee olemaan huono. Mutta niin kauan kuin sinä olet Minun Käsissäni ja teet niin kuin Minä sanoin, älä välitä siitä mitä ihmiset sanovat, älä huolehdi ihmisten mielipiteistä koskien sinua. Sinä vain pidät keskittymisesi Jehovassa, Jeesuksessa Kristuksessa ja Pyhässä Hengessä. Kaikki tulee menemään oikein, Minä tulen huolehtimaan näistä ihmisistä, jotka väentelevät ja pyörittävät, niin kuin tuo myllynkivi, joka menee ympäri ja ympäri ja murskaa myllyn siemenet. Tällä tavalla se tulee olemaan näiden ihmisten kanssa. Tämä suuri kivi tulee menemään ympäri ja ympäri ja murskaa sen, mikä ei ole Jumalasta. Mutta anna sinä Minun tehdä korjaaminen. Sinä et voi parantaa ketään, sinä et voi korjata ketään, Reymundo.

Sinä olet vain Minun Ääneni tässä mielipiteitten erämaassa. Mielipiteitä, mielipiteitten jälkeen. Ne menevät ympäri ja ympäri. Kunnes Me Puhumme uudestaan Reymundo. Pysy keskittyneenä, pidä sinun korvasi ja silmäsi auki ja Me tulemme Puhumaan uudestaan. Mutta muista, siellä on paljon demonisia voimia sinun perässäsi. Ne käyttävät ihmisiä, he käyttävät työkaluja, he käyttävät asioita joita sinä et voi nähdä tai ymmärtää. Sinä vain pysy keskittyneenä Jehovaan, Jeesukseen Kristukseen ja Pyhään Henkeen, ja kaikki tulee menemään hyvin. Sinä olet tekemässä hyvää työtä. Sinä et ajatellut alussa, että sinä voisit

tehdä tämän, mutta sinä olet tekemässä hyvää työtä. Pysy keskittyneenä, pysy keskittyneenä, pysy keskittyneenä. Niin kuin Minä sanoin, kunnes Me Puhumme uudestaan, Minun rakkaani. Rukoilkaa, rukoilkaa ja rukoilkaa, pidä tuo Jumalan haarniska päälläsi ja rukoile ja rukoile. (loppu)

1966. Tapahtuma - Raymond Aguilera 10. Syyskuuta 2009.

Muutaman viime viikon aikana Herra on käskenyt minun pitää palvelutoimistoni lukittuna. Myös, joka kerta kun tulen toimistooni lippalakki päässä, minun päätäni alkaa polttaa.

Tänä aamuna Herra ohjeisti minua niin etten saa pitää lippalakkia tai peittää päätäni palvelustoimistossani ja minun piti pitää toimiston ovi lukittuna.

Viikkoa myöhemmin:

Herra antoi minulle tämän sananpaikan koskien pääni peittämistä toimistossani.

1. Kor. 11:4 Jokainen mies, joka rukoilee tai profetoi pää peitettynä, häpäisee päänsä.
1. Kor. 11:5 Mutta jokainen vaimo, joka rukoilee tai profetoi pää peittämätönnä, häpäisee päänsä, sillä se on aivan sama, kuin jos hänen päänsä olisi paljaaksi ajeltu.
1. Kor. 11:6 Sillä jos vaimo ei verhoa päätään, leikkauttakoon hiuksensakin; mutta koska on häpeäksi vaimolle, että hän leikkauttaa tai ajattaa hiuksensa, niin verhotkoon itsensä.
1. Kor. 11:7 Miehen ei tule peittää päätänsä, koska hän on Jumalan kuva ja kunnia; mutta vaimo on miehen kunnia.
1. Kor. 11:8 Sillä mies ei ole alkuisin vaimosta, vaan vaimo miehestä;
1. Kor. 11:9 eikä miestä luotu vaimoa varten, vaan vaimo miestä varten.
1. Kor. 11:10 Sentähden vaimon tulee pitää päässään vallanalaisuuden merkki enkelien tähden.
1. Kor. 11:11 Herrassa ei kuitenkaan ole vaimoa ilman miestä eikä miestä ilman vaimoa.
1. Kor. 11:12 Sillä samoin kuin vaimo on alkuisin miehestä, samoin myös mies on vaimon kautta; mutta kaikki on Jumalasta.
1. Kor. 11:13 Päättäkää itse: sopiiko vaimon rukoilla Jumalaa pää peittämätönnä?
1. Kor. 11:14 Eikö itse luontokin opeta teille, että jos miehellä on pitkät hiukset, se on hänelle häpeäksi;
1. Kor. 11:15 ja että jos vaimolla on pitkät hiukset, se on hänelle kunniaksi? Sillä ovathan hiukset annetut hänelle hunnuksi.

Herra antoi minulle tämän sananpaikan koskien valheen virusta.

2. Tim. 4:14 Aleksander, vaskiseppä, on tehnyt minulle paljon pahaa; Herra on maksava hänelle hänen tekojensa mukaan.
2. Tim. 4:15 Kavahda sinäkin häntä, sillä hän on kovin vastustanut meidän sanojamme.
2. Tim. 4:16 Ensi kertaa puolustautuessani ei kukaan tullut avukseni, vaan kaikki jättivät minut; älköön sitä heille syyksi luettako.
2. Tim. 4:17 Mutta Herra auttoi minua ja vahvisti minua, että sanan julistaminen minun kauttani tulisi täydelleen suoritetuksi, ja kaikki pakanat sen kuulisivat; ja minä pelastuin jalopeuran kidasta.
2. Tim. 4:18 Ja Herra on vapahtava minut kaikesta ilkivallasta ja pelastava minut taivaalliseen valtakuntaansa; hänelle kunnia aina ja iankaikkisesti! Amen.

1967. Profetia - Raymond Aguilera 18. Syyskuuta 2009.

Hevonen ilman ratsastajaa on tulossa Washington, Dcin.

1968. Profetia - Raymond Aguilera 16. Lokakuuta 2009 klo 6:21.

Näky:

Näin päivänkakkaran, ja sitten sakset leikkasivat kukan pois kasvista.

Profetia:

Oikeudenkäynti on käyty, tuomio on annettu. Kukka menetti päänsä. Näin sanoo Jehova, näin sanoo Jeesus Kristus, Näin sanoo Pyhä Henki. Kosto on Minun, sanoo Herra. Kaiken Voima ja Mahti mitä on, kaikki mitä oli, kaikki mitä on ollut ja tulee olemaan. Rahan rakastaminen on kuolema. Maailman luominen oli perustettu Rakkaudelle; kunnioittakaa Isääänne; Äitiänne, Veljeänne, Sisartanne. Ihmiset uskovat voivansa tehdä mitä he haluavat. Ja he voivat, tiettyyn pisteeseen asti. Tuomio on Minun, sanoo Herra, tarkasti, kirjaimellisesti. (loppu)

1969. Tapahtuma - Raymond Aguilera 21. Lokakuuta 2009.

Herra antoi minulle tämän sananpaikan:

Dan. 5:5 Sillä hetkellä ilmestyivät ihmiskäden sormet ja kirjoittivat kuninkaan palatsin kalkitulle seinälle, vastapäätä lampunjalkaa, ja kuningas näki käden, joka kirjoitti.

Dan. 5:6 Silloin kuninkaan kasvot kalpenivat, ja hänen ajatuksensa peljästyttivät hänet; hänen lanteittensa nivelet herposivat, ja hänen polvensa tutisivat.

1970. Näky - Raymond Aguilera 29. Lokakuuta 2009.

Näky:

Minulla oli näky. Minä näin kaksi urheiluautoa, suurta ja nopeaa. Ensimmäinen kuului paholaiselle, ja hänellä oli nelikulmaiset pyörät autossaan, ja toinen kuului Herralle, siinä oli suuret paksut pyöreät renkaat. He molemmat lähtivät liikkeelle, ja Herran auto meni todella lujaa renkaiden palaessa. Kun paholainen lähti nelikulmaisista renkain, auto meni bump, bump, meni pomppivaa ajoa; se pomppi ylös ja alas. Se meni hyvin hitaasti.

Näky:

Sitten näin pastori Jessie Jacksonin päällään raitaiset vaatteet ja joukko ihmisiä raitaisin

vaattein hänen kanssaan. Ja hän oli hieman muiden yläpuolella ja hän heittää valkoisen paketin keskelle ihmisjoukkoa, joilla oli raitaiset vaatteet. Uskon heidän kaikkien olleen mustia, mutta en ole varma. Ja he ottavat paketin ja heittävät sen takaisin hänelle. (loppu)

1971. Profetia - Raymond Aguilera 7. Marraskuuta 2009 klo 11:14.

Espanjaksi:

Kuilu on odottamassa teitä, jos ette kuuntele Minua. Minä olen kertomassa teille Selkeästi ja Asian ytimeen. Kuilu on odottamassa teitä, jos ette kuuntele Minua. Täältä tulee Lopun Päivä, Kristuksen Päivä. Avatkaa silmänne, avatkaa korvanne, täältä tulee Jumalan Päivä, Asian ytimeen! Muistakaa, jos te ette avaa silmiänne ja korvianne; teidän täytyy mennä kuiluun. Selkeästi, Minä olen kertomassa teille totuuden. Tämä on teidän Isänne, Pojan kanssa, Pyhän Hengen kanssa. Älkää sanoko, etten Minä kertonut teille, koska Minä kerroin teille Asian ytimeen. Täältä tulee Minun Poikani Päivä!

Englanniksi:

Herätkää, kuulkaa pasuunoita, kuulkaa Jumalan Musiikkia. Herra on tulossa määrättyinä hetkenä, määrättyyn paikkaan. Ihmiset, jotka rakensivat Baabelin tornin, olivat peloissaan kun se tuli kumisten alas. Muistakaa, kaikki tulee kumisten alas Herran Päivänä, Asian ytimeen.

Jumalan Voima on kaikki. Jumalan Voima on Rakkaus, mutta teidän täytyy totella Herraa suurista asioista pieniin asioihin. Jos Herra käskee teitä menemään tuonne, te menette sinne! Jos Herra käskee teidän tehdä jotakin, te teette sen! Älkää kysykö, onko se oikein tai väärin, Herra on aina OIKEASSA! Muistakaa, Jumalan Voima on ääretön. Jumalan Voima on aina OIKEASSA! Asiat joita te ette ymmärrä, te tulette ymmärtämään myöhemmin. Teillä täytyy olla uskoa, teillä täytyy olla kyky Luottaa teidän Isäänne Jehovaan, Jeesukseen Kristukseen, ja Pyhään Henkeen.

Sillä kun seinät tulevat kumisten alas teidän henkilökohtaisesta Baabelin tornistanne, kun teidän naapureitanne ei enää ole, kun teidän hallituksianne ei enää ole, ja kun taistelu on teidän ja Saatanan välillä, Ainoa joka voi suojella teitä on Jehova, Jeesus Kristus ja Pyhä Henki. Muistakaa Minun Sanani; ne ovat oikeita ja Asian ytimeen. Minä en unohda teidän kuuliaisuuttanne, jos te Rakastatte Minua; te teette sen, mitä Minä sanon. Jos te ette välitä, no ongelma on teidän, niin on myös kuilu. Muistakaa kuilu; se on odottamassa teitä. Ja jos te ette välitä Jumalan teistä, se (kuilu) tulee kutsumaan teitä. Se tulee kuulostamaan suloiselta, se tulee kuulostamaan mukavalta. Se tulee kertomaan teille, mitä tahansa te haluatte kuulla, mutta te tulette löytämään kuilun, jos ette tottele Jumalaa, jos ette luota Jumalaan, jos ette Rakasta Jumalaa.

Sanat jotka kerron teille, voivat olla ilkeitä ja kovia joillekin ihmisille, mutta jos te uskotte Jumalaan, jos luotatte Jumalaan, silloin ne ovat teidän pelastuksenne. Jumala ei halua satuttaa ketään, mutta teidän täytyy totella Jumalan asioita. Lukekaa Raamattua, tutkikaa

sitä, ottakaa Ehtoollista, rukoilkaa. Rukoilkaa koko sydämellänne, sillä Herran Päivä on tulossa. Kukaan ei tule tietämään Päivää tai Hetkeä, mutta olkaa siitä varmoja, että se tulee kun vähiten sitä odotatte ja te tulette jäämään yksin paholaisen kanssa vastakkain, jos te ette usko Herraan Jehovaan, Jeesukseen Kristukseen, ja Pyhään Henkeen. Minä tulen käskemään Minun poikaani Reymundoa lähettämään tämän sanoman ulos maailmaan. Muistakaa, että teitä on varoitettu, teille on kerrottu, teitä on Rakastettu. Vastuullisuus on henkilökohtainen asia. Muistakaa, että teille on kerrottu, teitä on varoitettu, teitä on Rakastettu. (loppu)

1972. Näky ja Profetia - Raymond Aguilera 14. Marraskuuta 2009.

Näky: Sain näyn naisen oikeasta silmästä. Nainen oli itkemässä, tai silmä itki; siinä oli kyyneleitä.

Sitten Herra sanoi, ”Naiselle on kerrottu mitä hänen pitäisi tehdä ja silti, hän ei ole tehnyt sitä.”

Näky: Sitten näin näyssä tien täynnä liekkejä ja nuoli oli tien päällä osoittamassa kohti suurta kuoppaa, joka oli liekeissä.

Sitten Herra sanoi, ”Minä ole Hän joka on, oli ja tulee olemaan. Naisen päätös tulee johtamaan hänet kuoppaan. Olen ohjeistanut häntä, olen kertonut hänelle, ja silti hän pysyy paikoillaan, itkien, koska hän ei pysty tekemään sitä mitä Jumala on käsenyt hänen tehdä. Olkoon niin! Olkoon niin!

1973. Profetia - Raymond Aguilera 17. Marraskuuta 2009 klo 9:01 Espanjaksi.

Minä olen, Minä olen, liha on valmis. Kyllä, Reymundo liha on valmis. Täältä tulee myrsky. Kyllä, täältä tulee myrsky. Se tulee iskemään kaikkea mikä on syntistä. Minä käsen tämän maailman ihmisten korjaamaan kaikki ajatukset, jotka ovat syntistä, mutta he eivät tahdo tehdä sitä mikä on suoraa (oikeaa). He pitävät asioista, jotka ovat pahoja, joka kohdassa. Siksi Minä tulen lähettämään myrskyn. Se tulee iskemään kaikkea mikä on syntistä, kovaa, ja asian ytimeen. Kerro maailmalle, että täältä tulee Jumalan Käsi korjaamaan kaiken mikä on paha (saastaista). Kyllä, Reymundo, tämä on Jumalan Sana, asian ytimeen; Isä, Poika ja Pyhä Henki.

Päivä päivältä näen kaiken mikä on paha (saastaista) Maailmassa. Minä tulen Vihaiseksi. Minä tulen Vihaiseksi, ja Minun Henkeni tulee korjaamaan kaiken tarkasti. Ihmiset uskovat voivansa tehdä mitä he haluavat. Tämä on valhetta. Kuulitko sinä Minua, Reymundo? Kaikki on Minun, ja mikä on Minun, sen Minä haluan Puhtaaksi, asian ytimeen. Täältä tulee myrsky, asian ytimeen. Täältä tulee Minun Käteni, asian ytimeen. Minä puhun teille Minun Sanani Jumalan Voimalla. Kyllä, Reymundo, kirjoita ja lähetä se sinne, minne Minä sinua käsen, sillä täältä tulee Minun Käteni Jumalan Voimalla myrskyssä, joka tulee

iskemään Maailmaan. (loppu)

1974. Profetia ja Näky - Raymond Aguilera 19. Marraskuuta 2009.

Näky:

Herra antoi minulle näyn ohjuksesta, joka oli valmiina laukaistavaksi.

Profetia:

Sitten Herra sanoi, "Ohjuksen laukaisu tulee olemaan konfliktin alku."

Profetia:

Hevonen ilman ratsastajaa ilmestyy.

Profetia:

Itkusilmäinen nainen alkaa kärsimään.

1975. Profetia - Raymond Aguilera 22. Marraskuuta 2009.

Presidentti Barack Obama tulee vahingoittamaan itseään ja tätä maata, fyysisesti, mentaalista ja hengellisesti. Barack Obama ei ole Kristuksen Ruumiista.

Minä olen, mitä te näette, kosketatte, mitä oli, on ja tulee olemaan, Voimien voima, Jeesuksen Kristuksen ja Pyhän Hengen kanssa. Minä olen puhunut. Olkoon niin. Olkoon niin.

1976. Profetia - Raymond Aguilera 28. Marraskuuta 2009.

Herra sanoi, "Kuuluisuus on tie pahuuteen."

1977. Profetia - Raymond Aguilera 30. Joulukuuta 2009.

Kettu on lähtenyt kuopastaan ja etsii kostoa.

Ihme ja Maalaus: Ilmaston Lämpeneminen



Ron Viessman



Carl Gustafson

1978. Tapahtuma - Raymond Aguilera 18. Tammikuuta 2010.

Viime viikon aikana olen kysynyt Herralta vahvistusta minun maalaukselleni; "Ilmaston Lämpeneminen". Viimeisen kahdenkymmenen vuoden aikana monet tässä palvelutyössä mukana olevat ihmiset ovat kokeneet yliluonnollisia tapahtumia. Jotkut voisivat kutsua niitä ihmeiksi. Joskus olen ollut toisten seurassa kun ne ovat tapahtuneet minulle. Luulen, että vuosien aikana siellä on ollut monia ihmisiä, jotka eivät ole uskoneet mitään mitä minä olen sanonut tai kirjoittanut, mutta tämä on heidän ongelmansa. Joskus ihmiset kysyvät minulta Sanoja Herralta, tai Herra antaa minulle Sanoja annettavaksi ihmisille; he ovat usein shokissa ja eivätkä usko tuota sanaa, tai eivät ymmärrä sitä. Tämä koskee myös profetioita, näkyjä jne. Niin kuin olen sanonut monta kertaa, nämä ihmeet tai yliluonnolliset tapahtumat hämmentävät minun mieleni, kun ne tapahtuvat. Itse asiassa, minä tarvitsen niitä auttamaan minua pysymään keskittymään palvelutyöhön. Herra on suuri ja tällä kertaa Hän antoi minulle kaksi todistajaa kokemaan seuraavan ihmeen:

No, mennäkseni takaisin tähän tapahtumaan, minä rukoilin jatkuvasti vahvistusta tälle maalaukselle. Päivät kuluivat ja minä silti tunsin hengessä, että minun piti maalata tämä maalaus. Minä menin läpi kaiken tavallisen sen hengellisen sodankäynnin, mitä seurasi. Tänä aikana Ron Viessman oli tullut kymmenen päivän vierailulle. Ron tuli tähän palvelutyöhön noin 18 vuotta sitten, ja hän eli minun kanssani noin 5 vuotta. Minä olin juuri saamassa tämän maalauksen valmiiksi, kun sain puhelun Carl Gustafssonilta, joka kysyi voisiko hän tulla käymään testaamaan hänen tietokoneensa monitoria. Monitorin ongelmana oli se, että se pysyi päällä vain noin 30 sekuntia ja sitten se sammui. Carl on veli Kristuksessa, joka auttoi minua voitelemaan kaikkia noita maita ympäri maailman. Minä sanoin Carlille, "Hyvä, tule vain."

Siihen mennessä kun olin valmiina allekirjoittamaan maalauksen ja sanomaan sitä valmiiksi, minä kuulin kuinka Ron päästi Carlin sisälle taloon. Joten minä toin maalauksen alas antaakseni hänen olla ensimmäinen, joka näkee täysin valmiin maalauksen. Hän oli yllättynyt siitä mitä näki ja sanoi niin. Hän ja Ron antoivat minulle kommenttinsa ja me kaikki menimme yläkertaan tarkistamaan Carlin tietokone-monitoria. Minä suljin tietokoneeni ja otin irti monitorini, ja sitten minä kytkin hänen monitorinsa tietokoneeni taakse. Sitten kun olin saanut johdotukset valmiiksi, minä käänsin tietokoneen päälle. Yllätyksekseni, molemmat monitorit tulivat päälle ja pystyin näkemään käyttöjärjestelmän molemmissa monitoreissa. Kun Carl ja Ron olivat kiireisiä katsomassa Carlin monitoria, minä sanoin, "Jotain on vialla täällä!" He katsoivat minua hämmentynein kasvoin,

ymmärtämättä mitä minä olin sanomassa. Kolmekymmentä sekuntia myöhemmin Carlin monitori sammui, mutta minun monitorini jatkoi toimimista niin kuin en olisi kytkenyt sitä irti aiemmin. Minä selitin heille molemmille, "Näin ei pitäisi olla! Minun monitorini ei ole kytkettynä tietokoneeseen. Kuinka se voi toimia?" Luonnollisesti, Carlin piti tarkistaa tämä! Hän katsoi johdotuksia ja hän voi nähdä minun monitorini kaapelin roikkuvan ilmassa, kun samaan aikaan hänen monitorinsa oli kytkettynä minun tietokoneeni taakse. Nyt, tämä on tieteellisesti mahdotonta ja minun ruumiin ihokarvat alkoivat nousta. Me kaikki kolme vain katsoimme toisiamme hämmästyneinä. Luonnollisesti kukaan ei voinut selittää sitä. Toimiva kytkemätön monitori toimi noin 3 tai 4 minuuttia. Itse asiassa, minä käytin sitä sulkeakseni tietokoneen ja se toimi kytkemättä. Tämä oli ihme minulle.

No, me yritimme kytkeä Carlin monitorin toiseen tietokoneeseen ja hänen monitorinsa myös toimi vain noin 30 sekunnin ajan. Ei ihmettä tällä kertaa, mutta tämä kertoi minulle, että hänen monitorinsa oli rikki.

Joten tässä on tämä tapahtuma ja kuva maalauksesta, "Global Warming (=ilmaston lämpeneminen)" alla. Tämän kaltaiset tapahtumat auttavat minua pysymään keskittyneenä Herraan ja tekemään kaikki mitä Hän sanoo, niin hyvin kuin minulla on kykyä. Herran pelko tulee hyvin todelliseksi minun hengellisessä vaelluksessani tällaisina aikoina. Muistakaa jokainen; "Totelkaa Herraa", sillä Hän voi tehdä asioita yli kaiken teidän ymmärryksenne.

Jumalan rauhaa teille kaikille.



1979. Profetia - Raymond Aguilera 2. Helmikuuta 2010 klo 6:42.

Jehovan Sana, Jeesuksen Kristuksen Sana, Pyhän Hengen Sana. Ne, jotka uskovat Jeesuksen vereen, ne jotka uskovat Jehovan Sanaan, ne jotka uskovat Pyhään Henkeen. Jokaisella on mahdollisuus. Nämä ovat ne, jotka tulevat pelastumaan. Jeesuksen Rakkaus, Jehovan Rakkaus, Pyhän Hengen Rakkaus. Heitä, jotka seisovat aidan päällä ja eivät pysty tekemään päätöstä, ei tulla pelastamaan. Rakastakaa naapurianne niin kuin itseänne. Nämä ovat yksinkertaisia Sanoja, mutta ne ovat tosia. Uskokaa, ja te tulette pelastumaan. Pelastuksen taide tulee ainoastaan Jeesuksen Kristuksen Nasaretilaisen Nimen kautta! Ainoastaan Jeesuksen Kristuksen nimen kautta tulee pelastus. Joillekin

ihmisille, se on vaikeaa uskoa, että pelastus tulee Jeesuksen nimen kautta. He taistelevat sitä vastaan. Jotkut ihmiset sanovat teidän olevan oikeistolaisia fanaatikkoja. Se ei ole vaikeaa. Jeesus Rakasti maailmaa niin paljon, että Hän antoi Elämänsä, koska Hänen Isänsä pyysi Häntä. Hän Rakasti Isää niin paljon, että hän antoi Hänen elämänsä.

Kuuliaisuus, muistakaa. Teidän täytyy valita, joko uskotte tai ette usko. Te menette sisälle kapeasta portista ja te löydätte pelastuksen. Se on suoraa, se on yksinkertaista, Jeesuksen Rakkaus. Jeesuksen Rakkaus tulee pelastamaan teidät. Ne, jotka yrittävät olla poliittisesti korrekteja ja tekevät leveän tien, leveän valtatie, sisällyttäen raamattuun asioita, joita siellä ei ole, he eivät tule pelastumaan.

Herra on yksinkertainen, suora ja asian ytimeen. Seuratkaa Jumalan Sanaa, Rakastakaa naapurianne niin kuin itseänne. Jehovan Rakkaus, Jeesuksen Rakkaus, Pyhän Hengen Rakkaus. Muistakaa suurimmat käskyt: Rakastakaa Isäänne koko sydämellänne, mielellänne ja sielullanne. Rakastakaa naapurianne. Kaikki on kiedottuna sisälle näihin Sanoihin.

Isä ei tule pakottamaan teitä. Jeesus ei tule pakottamaan teitä. Pyhä Henki ei tule pakottamaan teitä. Siinä ei ole mitään temppeä. Siinä ei ole mitään vippaskonsteja. Teidän täytyy tehdä se itse, koska te rakastatte Jehovaa, koska te rakastatte Jeesusta Kristusta Nasaretilaista, koska te rakastatte Pyhää Henkeä. Kaikki Jumalan Voimat tulevat näiden Sanojen kautta.

Siellä ei ole muita jumalia. Kaikki muut tulevat paholaiselta tai ihmiseltä, muistakaa tämä. Ihmisellä ei ole voimaa, paholaisella ei ole voimaa. Se Jumalan Rakkaus, se Jeesuksen Rakkaus, se Pyhän Hengen Rakkaus. Se on yksinkertaista, suoraa, ja asian ytimeen. Toimita minun viestini Reymundo, toimita Jumalan viesti. Se on suoraa, se on asian ytimeen. Jumala Rakasti Maailmaa niin paljon, että Hän antoi Hänen ainoan Pokansa Jeesuksen Kristuksen Nasaretilaisen. Suoraan ja asian ytimeen. (loppu)

1980. Uni - Raymond Aguilera 13. Huhtikuuta 2010.

Minulla oli hyvin todellinen ja outo uni viime yönä. Uni oli maatilasta, jossa oli sikoja, hevosia, lehmiä, kanoja, koiria, lampaista; näinpä siellä joitakin kaloja tällä tilalla. Kaikki nämä eläimet söivät toisiaan ruuaksi. Näin tämän farmarin, joka kantoi ohutta keppiä, jota hän käytti pitääkseen eläimet kurissa.

1981. Profetia - Raymond Aguilera 15. Huhtikuuta 2010.

Siellä on pimeyden pahuuden henkiä Washington D.C yllä. Ajokoira ajaa takaa koira, ja koira ajaa takaa ajokoira. Ympäri ja ympäri he menevät. (loppu)

1982. Profetia - Raymond Aguilera 15. Huhtikuuta 2010.

New Yorkin maanalaiseen tullaan asentamaan pommi. (loppu)

1983. Profetia - Raymond Aguilera 15. Huhtikuuta 2010.

Sirppi ja vasara tulevat iskemään ilman varoitusta. (loppu)

1984. Näyt - Raymond Aguilera 21. Huhtikuuta 2010.

Rukouksen aikana Herra antoi minulle joitakin näkyjä ja Sanoja.

Näky: Minä sain näyn Playboy lehden Hugh Hefneristä, jonka rintaa kohti oli menossa nuoli.

Näky: Sitten näky linnusta vetämässä matoa maasta.

Sitten Herra sanoi, "Minä löysin, Minä löysin."

Näky: Sitten minä näin majakan makaavan vaakasuorassa kyljellään.

Sitten Herra sanoi, "Siemen, Siemen.

1985. Näky - Raymond Aguilera 29. Huhtikuuta 2010.

Rukouksen aikana antoi minulle joitakin näkyjä.

Näky: Minä näin Presidentti Barack Obaman, jota iskettiin kolme kertaa kovaa päähän hengessä.

Näky: Sitten minä näin pienen pommin.

Näky: Sitten minä näin kuvan vuohesta.

1986. Näky ja Profetia - Raymond Aguilera 5. Toukokuuta 2010.

Näky: Minä näin näyssä ruskean karhun lasihäkissä. Se näytti sellaiselta joita näkee eläintarhassa. Näin karhun lyövän lasia etukäpäliillään yrittäen päästä ulos. Sitten Karhu astui taaksepäin ja potkaisi lasia oikealla jalallaan, mutta jalka oli miehen jalka.

Profetia: Sitten Herra sanoi, ”Minä annan karjun hallita lyhyen aikaa. Sitten hän tulee kukistetuksi. Tämä tulee olemaan selvempää kun asioita alkaa tapahtua.”

Profetia: Bill Maher luulee olevansa hauska, suloinen, nokkela, ja viisas, mutta kun Herra vääntää hänen niskaansa, hän tulee tuntemaan syntinsä.

1987. Tapahtuma - Raymond Aguilera 11. Toukokuuta 2010.

Sain eilen luettua koko Raamatun ja aloin ihmetellä mitä tekisin tänään.

Sitten Herra sanoi minulle, ”Ehtoollinen, Ehtoollinen”.

Kysyin Herralta, ”Haluatko minun ottavan ehtoollisen?”

Herra sanoi, ”Kyllä, nyt!”

Joten nautin ehtoollisen, sitten viisi minuuttia myöhemmin Herra sanoi, ”Haluan sinun menevän Israeliin, vanhaan Jerusalemiin, ja Minä kerron sinulle siellä mitä haluan sinun tekevän. Minä tulen lähettämään sinulle varat tätä missiomatkaa varten.”

Myöhemmin soitin Carlille ja kerroin hänelle saaneeni ohjeet mennä Israeliin. Kysyin häneltä voisiko hän tulla minun kanssani. Rukoilimme missiomatkan puolesta, ja Herra antoi minulle näyssä toimivan, irti kytketyn, tietokonemonitori ihmeen (1978. Tapahtuma), jonka olimme kokeneet aikaisemmin tänä vuonna. (loppu)

1988. Tapahtuma - Raymond Aguilera 14. Toukokuuta 2010.

Tänään puhuin Mark G. kanssa Israelin missiomatkasta. Mainitsin tarvitsevani passin ja varoja ennen kuin voisin mennä, ja enkä tiennyt kuinka kauan missiomatka kestäisi, tai koska minun pitäisi mennä. Mark sanoi haluavansa mennä, mutta hän ei ollut varma pystyisikö hän, koska hänen vaimonsa odottaa heidän kolmatta lastaan elokuussa.

Tuntia myöhemmin puhuin Carl G. kanssa, ja kerroin hänelle puhuneeni Markin kanssa, ja että minun passini oli juuri saapunut puhuttuani Markin kanssa. Sanoin Carlille että kaikki mitä enää tarvitsisin oli varat ja aikataulu Herralta. Carl sanoi ettei vielä tiedä kertoa voiko hän tulla.

Myöhemmin rukoilin Herraa näiden asioiden takia, ja Herra antoi tämän sananpaikan:

Lk. 14:16 Niin hän sanoi hänelle: "Eräs mies laittoi suuret illalliset ja kutsui monta.

Lk. 14:17 Ja illallisajan tullessa hän lähetti palvelijansa sanomaan kutsutuille: 'Tulkaa, sillä kaikki on jo valmiina'.

Lk. 14:18 Mutta he rupesivat kaikki järjestään estelemään. Ensimmäinen sanoi hänelle: 'Minä ostin pellon, ja minun täytyy lähteä sitä katsomaan; pyydän sinua, pidä minut estettynä'.

Lk. 14:19 Toinen sanoi: 'Minä ostin viisi paria härkiä ja menen niitä koettelemaan; pyydän sinua, pidä minut estettynä'.

Lk. 14:20 Vielä toinen sanoi: 'Minä otin vaimon, ja sen tähden en voi tulla'.

1989. Profetia - Raymond Aguilera 15. Toukokuuta 2010 klo 13:56.

Kielillä

Profetia:

Tuo ajan hetki on saapunut, jolloin kaikki tulee pysähtymään Jerusalemissa. Siellä tulee olemaan tuli, tulee olemaan luotisade, kaikki tulee tapahtumaan ilman varoitusta, tarkasti. Tule ja tee niin kuin Minä sanon sinulle, Voitele maaperä siellä missä Minä sanon sinulle.

Maailman rauha loppuu kun sitä vähiten odotatte. Ihmiset tulevat itkemään, tulevat valittamaan. Valmistautukaa päivää varten jolloin kaikki pysähtyy tarkasti. Mutta älkää koskaan unohtako Isäanne Jehovaa, Jeesusta Kristusta Nasaretilaista, ja Pyhää Henkeä. Vaikka tunnette olevanne yksin, Me tulemme olemaan siellä. Pyhien veri tulee virtaamaan kaduilla. Syyttömien veri tullaan sekoittamaan pyhien vereen. Aika ja paikka tulevat alkamaan kun vähiten sitä odotatte. Olkaa valmiina, kuunnelkaa tarkkana taivaan merkkejä, Hengen merkkejä, ihmisen merkkejä, sillä paha on keskellänne, ja paha yrittää vallata sen mikä on hyvää, mikä on vanhurskasta. Joten Reymundo, muista Minun Sanani. Tule Israeliin paikkoihin joihin lähetän sinut, sillä pyhien veri tulee virtaamaan kuin joki. Olkoon niin. Olkoon niin. Olkoon niin. (loppu)

1990. Tapahtuma - Raymond Aguilera 18. Toukokuuta 2010.

Rukoillessani Carl G:n kanssa Israelin missiomatkan puolesta Herra sanoi seuraavaa.

Ihmisillä on sanonta, "Taivas putoaa, taivas putoaa."

Niin, tämä tulee olemaan realiteettia Israelissa. Siksi sinun täytyy mennä Israeliin ja voidella paikat jotka sanon sinulle

Näky:

Sitten Herra sanoi, "Älä pelkää. Minä suojelen sinut Minun Enkeleilläni." Sitten näin kaksi ihmistä seisomassa kahden enkelin kanssa. Minun ei annettu nähdä ketkä nämä kaksi henkilöä olivat.

Seuraavaksi Herra antoi näyssä Carlin irti kytketyn tietokonemonitorin, mikä silti toimi (1978 Tapahtuma Ihme). Herra sanoi: "Vain näyttääkseni sinulle; jos minä saan irti kytketyn monitorin toimimaan, Minulla on Voima tehdä mitä tahansa Minä haluan."

1991. Profetia - Raymond Aguilera 24. Toukokuuta 2010.

Kielilläpuhumista

Israeliin on tulossa myrsky, jossa tuli on sekoitettuna rakeilla.

Kielilläpuhumista

1992. Tapahtuma - Raymond Aguilera 24. Toukokuuta 2010.

Rukouksen aikana Carlin kanssa Israelin missiomatkan puolesta Herra sanoi, ”Kuinka monta kertaa Minun täytyy käskeä teitä menemään Israeliin? Täytyykö Minun tatuoida se teidän silmäluomiinne? Aika on käymässä vähiin.

1993. Tapahtuma - Raymond Aguilera 9. Kesäkuuta 2010.

(huom. katso lisää tähän liittyviä kuvia englanninkielisiltä sivuilta)

Israelin kartta paikoista jotka Herra käski meidän voidella.



Jerusalemin Vanhan Kaupungin Porttien Voiteleminen, jotka Herra käski meidän Voidella.

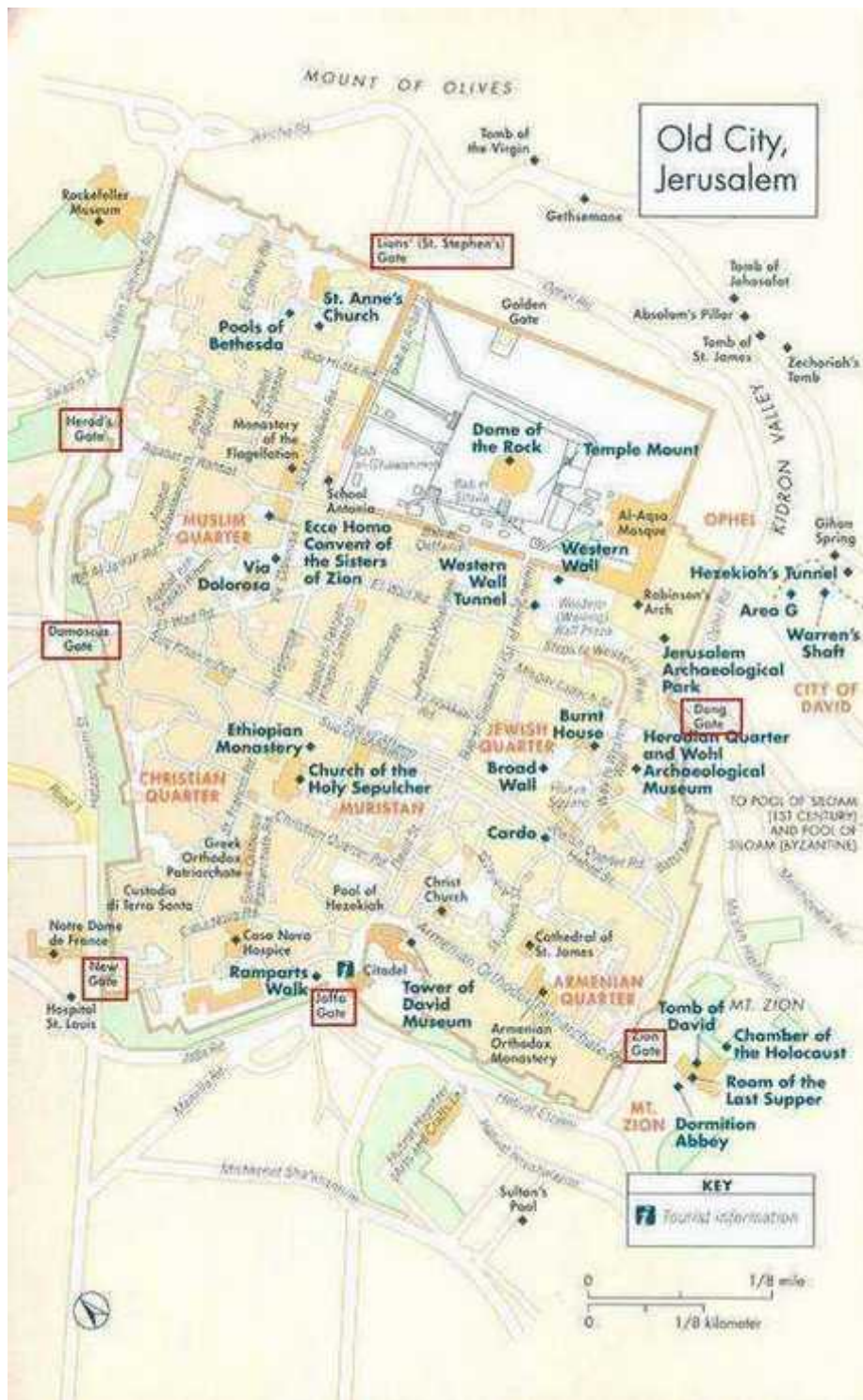

1994. Profetia - Raymond Aguilera 11. Kesäkuuta 2010 klo 2:30.

Herra herätti minut ja sanoi: "Kaikki on öljytty Pariisissa, maito on löydetty, lehmä on löytänyt maitonsa. Lehmä on löytänyt maitonsa." (Loppu)

Toinen asia, jonka Herra sanoi, "Herra sanoi, onko kukaan koskaan nähnyt tai kuullut Juutalaisesta Muhammedista."

Vuohi ja Pässä tulevat lyömään päätään yhteen toistuvasti, kunnes veri tulee pursumalla ulos. Veren virta tulee vuotamaan. Myrsky tulee hallitsemaan numerolla seitsemän. (=The storm will prevail for the number seven.) Sitten lehmä tulee etsimään maitoaan. Monet tulevat kärsimään, monet tulevat kuolemaan ja joki tulee virtaamaan.

Reymundo, Voitele paikat jotka sanoin sinulle, sillä veri tulee virtaamaan niin kuin joki. Israelin valtio tulee ravistelluksi. Ihmiset tulevat uskomaan, tulevat rukoilemaan Israelin loppua. Haukat, petolinnut tulevat yhteen; ja tulevat etsimään tuoretta lihaa. Voitele se maa, jonka Minä käsken sinun Voidella. Pidä itsesi keskittyneenä. Sinun jalkateräsi ja jalkasi tulevat parantumaan, mutta tee niin kuin Minä sanon. Peitä Israelin maa öljyllä. Näin Jehova on puhunut, Pyhän Hengen Voiman kautta, Kuninkaitten Kuninkaan Nimen kautta, kaikki tulee toteutumaan Jehovan ajoituksen mukaan.

Monet ihmiset tulevat uskomaan, että siellä ei ole Jumalaa, siellä ei ole armoa, mutta antakaa Minun tehdä tämä asia selväksi, Jehova tietää, Jehova tekee, Jehova suorittaa valmiiksi kaiken minkä Hän aloittaa. Ihmisen mieli ei voi käsittää tai ymmärtää, miksi tietyt asiat tapahtuvat. Useimmat eivät edes tiedä, että siellä on Pyhä Henki. Useimmat eivät edes usko Jumalaan. Useimmat tulevat kuolemaan. Jumalan Kosto on selkeää ja asian ytimeen, ja sitä ei voida muuttaa. Suunnitelma on asetettu paikalleen monia vuosia sitten.

Lukekaa Raamattua ja opiskelkaa Jumalan Sanaa. Jumala ei valehtele. Jumala on todellinen ja asian ytimeen. Jumalan Voima tullaan näyttämään ja tulee olemaan selkeää ja asian ytimeen oikeaan aikaan, oikeassa paikassa. Maailman johtajat eivät tule uskomaan sinua, Reymundo. Kirkot johtajat eivät tule uskomaan sinua. Juutalaiset ihmiset eivät tule uskomaan sinua, mutta älä huolehdi. Minä olen hallitsemassa. Kun Jumalan Sana, Jumalan Voima on asetettu, kukaan ei voi muuttaa sitä. Se mitä ihmiset uskovat, ei ole tärkeää, jos se on ristiriidassa Jumalan Sanan kanssa.

Ne olivat hyviä kysymyksiä, mitä sinä kysyit Carlin ystävältä. Jopa juutalaiset ihmiset eivät usko profeettoihin enää. He haluavat Jumalan Käden suojelevan heitä. He haluavat tehdä Jumalan tahdon. Kuinka he voivat tehdä Jumalan tahdon, jos he eivät edes usko Jumalan profeettoihin. Jumalan tiet ovat selkeitä, suoria ja asian ytimeen. Ongelma on, ihminen haluaa Jumalan tulevan samalle linjalle ihmisen kanssa, mutta tämä ei ole mahdollista; sen täytyy olla toisten päin. Ihmisen täytyy tulla samalle linjalle Jumalan kanssa.

Kaikki Voima sijaitsee Jumalan Sanassa. Jeesus Kristus kuoli, Hän kärsi tässä kuolemassa, Hän tuli takaisin elämään. Siellä oli tarkoitus; siellä oli merkitys Hänen kuolemansa takana. Useimmat ihmiset eivät edes usko tätä. Teillä on siellä ihmisiä, jotka pilkkaavat Jumalaa. Teillä on ihmisiä, jotka kertovat vitsejä Jumalasta. Niin kuin Minä sanoin muissa profetioissa, Sanat; se joka nauraa viimeisenä, nauraa parhaiten.

Vallan voimia ollaan valmistamassa juuri nyt, lopun aikoja varten. Karttaa ollaan levittämässä heidän eteensä. Ohjeita Minun Pyhiäni varten on asetettu paikalleen useiden vuosien ajan, mutta niin kuin sinä tiedät, Ray, ja olet nähnyt, monet ihmiset eivät usko sitä, mitä sinä olet kirjoittanut, mitä sinä olet sanonut. Nämä ovat tämän päivän teitä, ihmisen teitä. Mene takaisin nukkumaan, lepää, meidän täytyy saada Voitelemisen päätökseen huomenna. Hyvin tehty, Minun hyvät ja uskolliset palvelijani. Olkaa vahvoja, olkaa

rohkeita. Minä tulen parantamaan sinun jalkasi ja sinun jalkateräsi ja tulen suojelemaan teidän perheenne kotona tai missä tahansa he ovat, tai mihinkä tahansa he menevät. Minä rakastan sinua, Ray. Pysy keskittyneenä. Olkoon niin! Olkoon niin! Olkoon niin! (loppu)

1995. Profetia - Raymond Aguilera 12. Kesäkuuta 2010.

Vihollinen yrittää jakaa ja valloittaa Israelin. Paholaisen voimalla ja mahdilla, kaikella hänen valtansa voimalla ja mahdilla, mitä hän kontrolloi, Olkoon niin. Olkoon niin. Olkoon niin. (loppu)

Rukouksen aikana Herra antoi minulle sananpaikan Matteus 24.

1996. Profetia - Raymond Aguilera 12. Kesäkuuta 2010 klo 5:17.

Kyllä, Reymundo, sinä olet valmistamassa maaperää viimeistä ja lopullista taistelua varten. Sillä Loppu on edessänne. Aika ja paikka on asetettu. Kukaan ei tiedä sitä, paitsi Isä Jehova. Joten tee niin kuin sanon sinulle: Voitele maaperä, valmista se Loppujen Loppua varten. Ihmiset eivät tule uskomaan sinua, mutta sen ei ole väliä. Hetki on asetettu; paikat on osoitettu. Naiset tullaan raiskaamaan, heidän poikansa tapetaan. Ihmiset tulevat kuolemaan. Ihmiset tulevat piiloutumaan. Sillä Jumalan viha on edessänne. Paholaisen loppu on tullut; hänen valtansa tulee pysäytetyksi. Ihmiset, jotka seuraavat paholaista, tulevat kuolemaan paholaisen kanssa. Ihmiset, jotka rakastavat paholaisesta, tulevat elämään paholaisen kanssa. Näin sanoo Jehova. Näin sanoo Jeesus Kristus Nasaretilainen. Näin sanoo Pyhä Henki.

Minä kerron tälle maailmalle, Minä kerron tälle maailmalle ja Minä kerron tälle maailmalle ja kukaan ei kuuntele, kukaan ei välitä, kaikki on ollut menossa vuosia ja vuosia. Joten he peittävät korvansa, he peittävät silmänsä, unohtavat Jumalansa. Niin, se päivä on täällä, mikä oli ilmoitettu Raamatussa. Päivien Päivä, puhdistuksen päivä uutta maailmaa, uutta valtakuntaa varten, Voimien Voima on saapunut. Joten Jehova on antanut teille sanoman tulevista päivistä, tulevista viikoista, tulevista vuosista.

Minun palvelijani, Reymundo, on valmistamassa maaperää. Muistakaa, että teille oli kerrottu, teitä oli varoitettu ja te ette välittäneet Jumalastanne Jehovasta, Jeesuksesta Kristuksesta ja Pyhästä Hengestä. Voimat, jotka ovat, tulevat yrittämään Jerusalemin hajottamista (jakamista), hajota ja hallitse (divide and conquer), hajota ja hallitse, hajota ja hallitse on heidän suunnitelmansa. Tämän maailman täytyy uskoa, täytyy ymmärtää, että tiettyjen asioiden täytyy tapahtua ennen kuin loppu on valmis. Voimat, jotka ovat, tulevat käyttämään kaikkea mitä heillä on hallussaan tehdäkseen paholaisen tahdon, mutta muistakaa Jehova on siellä, Jeesus on siellä, Pyhä Henki on siellä, Jumalan Armeija on siellä. Avatkaa silmänne, avatkaa silmänne, seuratkaa Jehova, seuratkaa Jeesusta Kristusta Nasaretilaista, seuratkaa Pyhää Henkeä. Tilinteon Päivä on täällä; puhdistuksen

Päivä, Päivien Päivä. Loppu on edessänne. Olkoon niin! Olkoon niin! Olkoon niin! (loppu)

1997. Tapahtuma - Raymond Aguilera 12. Heinäkuuta 2010 klo 19:10.

Aloin rukoilla kielillä klo 19:10, ja lopetin klo 20. Rukoukseni aikana näin koko ajan Kalliomoskeijan Tempelivuorella Jerusalemin vanhassa kaupungissa. Kun rukous jatkui, sain näyn Vasarasta. Vasara oli lähes yhtä suuri kuin kalliomoskeijan kupoli, ja se oli iskemässä Kalliomoskeijaa yhä uudestaan ja uudestaan, suoraa kupolin huippuun. Ajoittain Vasaran kuva vaihtui suureksi puiseksi Nuijaksi, ja sitten se vaihtui takaisin Vasaraksi. Kummassakin tapauksessa, näin minä sitten Vasaran tai Nuijan, näin yksinkertaisesti saman asian, eli suuri ja raskas esine yhä uudestaan hakkasi Kalliomoskeijan huippua.

Näky loppui tasan kello 20. Tänä hetkenä näin kuinka Kalliomoskeija viipaloitui paloiksi, niin kuin appelsiini viipaloituu ylhäältä alas. Näin yhtäkkisen kirkkaan Valon tulevan alas taivaasta ja menevän keskeltä sisään sinne missä Kalliomoskeijaan oli ollut. Tässä kohdassa rukouskieleni pysähtyi.

Oh, ja unohdin mainita, että Kalliomoskeijan vasarointien välissä sain kuvan profeetta Jeremiaasta kertovasta DVD:stä tai elokuvasta, joka olin nähnyt aiemmin päivällä ruokakaupassa. (loppu)

1998. Profetia - Raymond Aguilera 14. Heinäkuuta 2010 klo 19.

Viime aikoina olen ajatellut paljon kuolemaa koska minun lapsentyttäreni isoäiti kuoli noin viikko sitten, ja hän oli suurin piirtein minun ikäiseni.

Joten rukouksen aikana kysyin Herralta, ”Minne ihmiset menevät kun he kuolevat?”

Yllätykseni Herra vastasi, ”Minun Taskuuni.”

”Mitä tarkoitat ‘sinun Taskuusi’?” Minä sanoin. ”Onko tämä Jehova, Jeesus Kristus ja Pyhä Henki?”

Herra sanoi, ”Kyllä, se olen Minä; Kaikki mitä Oli, On ja Tulee Olemaan – Minä Olen. Kaikki mitä oli, on ja tulee olemaan – ja kuolee – menee Minun Taskuuni, turvasäilöön. Oletko koskaan kuullut termiä, ‘Energiaa ei voida luoda tai tuhota’?”

”Kyllä!” Minä sanoin.

”Niin, se on näin koska se on Minun Taskussani!”

Jäin täysin sanattomaksi, ja meidän kommunikaatiomme loppui tähän. (loppu)

1999. Profetia - Raymond Aguilera 24. Heinäkuuta 2010.

Minä olen lähettämässä väkivallan aallon tähän maailmaan. Niin kuin lähetin Jeremiaan Jerusalemiin, Minä lähetän sinut, Reymundo. Niin kuin he eivät uskoneet Jeremiaa; he eivät tule uskomaan sinua. Väkivallan aalto on tulossa tähän maailmaa, ja maailma on sokea ja kuuro. Minä olen antanut heille merkkejä merkkien jälkeen, ja ainoa mitä he tekevät on, että he sulkevat silmänsä ja peittävät korvansa, sanoen "mene pois, mene pois. Siellä ei ole Jumalaa. Siellä ei ole Jumalaa." Olkoon niin! Olkoon niin! Olkoon niin!

2000. Profetia - Raymond Aguilera 6. Elokuuta 2010.

Rukouksen aikana Herra sanoi, "Minä tulen laittamaan Minun Koukkuni Presidentti Obaman ja Eric Holderin nenään ja raahaan heitä yli maan heidän valheittensa ja vääryytensä tähden."

"Kalliomoskeija Temppelevuorella tulee kukistumaan."

Sitten minulle annettiin näky, jossa Herra ratsasti Valkoisella Hevosella ja poimi ylös seisovan Kengurun ja ratsasti pois.

Sitten Herra sanoi, "Ei voimalla tai vallalla, vaan Minun Hengelläni." (loppu)

2001. Näky - Raymond Aguilera 10. Elokuuta 2010.

Rukouksen aikana Herra antoi minulle näyssä luolamiehen. Minun rukouskielessäni oli rohkeutta ja voimaa kun katselin luolamiestä. Hänellä oli vaalea iho, ja hän oli ruumiinsa yllä karvaiset eläimen nahat. Hänen hiuksensa olivat pitkät ja tummat, parta oli tuuhea ja ylikasvanut. Katsellessani näin hyvin kirkkaan valon ilmestyvän luolamiehen eteen. Valo tuli niin kirkkaaksi, että luolamies kohotti kätensä suojellakseen silmiään siltä. Hän alkoi vapista ja hänen kasvonsa olivat hyvin pelokkaat. Kun aiemmin himmeänä ollut luola tuli enemmän ja enemmän valaistuksi valon voimasta, minä pystyin näkemään enemmän. Näin miehen hahmon seisovan kirkkaassa valkoisessa valossa. Valo säteili miehestä. Hän valaisi koko luolan, ja luolamies vain vapisi pelolla ja hämmästyksellä. Sitten näky loppui. (loppu)

2002. Profetia ja Näky - Raymond Aguilera 11. Elokuuta 2010.

Luettuani Raamattua Herra tuli luokseni Hengessä ja antoi minulle seuraavan näyn ja profetian.

Näky:

Näin härkälauman Hengessä ja Herra sanoi, "Mitä sinä näet, Reymundo?"

Sanoin, "Näen Härkälauman kuivan vesilammikon ympärillä. Mitä se tarkoittaa," Minä kysyin Herralta.

Profetia:

"Nämä härät ovat maailman kansoja," sanoi Herra.

"Koska heidän syntinsä on niin suuri, Minä tuotan kuivuuden maailman kansoille. Heidän epäjumalanpalveluksensa, vääryytensä ja ahneutensa tähden, Minun Käteni tulee iskemään tätä maailmaa. Olkoon niin! Olkoon niin! Olkoon niin!" (loppu)

2003. Tapahtuma - Raymond Aguilera 12. Elokuuta 2010.

Tänä aamuna rukouksen aikana minä kysyin Herralta, oliko mitään mitä Hän haluaisi kertoa minulle.

Sitten Herra sanoi, "Virta on käyrä ja syvä, mutta Minun Sydämeni on Suora. Näin sanoo Jehova."

Näky: Sitten Herra antoi minulle näyssä nälkäisen kalaparven etsimässä ruokaa.

Muista Reymundo, sinä olet Kaikkein Korkeimman Jumalan profeetta.

Muistakaa, sienipilvi on tulossa.

Minä tulen parantaman menneisyytesi.

Tee itsesi vahvaksi, sillä kritiikki on tulossa.

Seuraavaan kertaan, Minun pikku profeettani. (loppu)

2004. Näky - Raymond Aguilera 12. Elokuuta 2010.

Rukouksen aikana Herra näytti minulle Kalliomoskeijan sisäpuolen.

Lattialla kupolin alla näin hengessä suuren pentagrammin. Sitten näin kun knallihattu asetettiin pentagrammin päälle ja hattu kasvoi kunnes sen laki kosketti kattoa.

Sitten Herra sanoi, "Tee itsesi vahvaksi tulevan hengellisen sodankäynnin vuoksi."

Sitten Herra antoi näytti minulle pimeän uinuvan tulivuoren.

2005. Profetia - Raymond Aguilera 13. Elokuuta 2010.

Reinin Joki tullaan saastuttamaan Taivaan Hevosten toimesta. Tulee olemaan sopimus idän ja lännen välille. Sopimus tullaan rikkomaan, ja sitten sotarumpujen ääni kuuluu. Kuulkaa Minua! Kuulkaa Minua! Kuulkaa Minua!

Mikä tässä maailmassa oikein on vikana, kun he eivät halua kuulla Jumalaansa, joka teki kaiken mitä te näette ja kosketatte? Mikä oli tarkoitettu elämään tulee elämään. Mikä oli tarkoitettu kuolemaan tulee kuolemaan. Mikä oli tarkoitettu litistetyksi tulee litistetyksi.

Muistakaa kapea portti. Löytäkää se, ja menkää siitä läpi, jos haluatte elää, Minun Lampaani, Minun Karitsani. (loppu)

2006. Profetia - Raymond Aguilera 14. Elokuuta 2010.

Jumalan Varjo tulee kaatumaan Englannin ja Ranskan ylle heidän epäoikeudenmukaisuutensa tähden, heidän myöntymisensä (=compliance) tähden kaikkeen siihen pahaan mikä liikkuu läpi Euroopan. Sillä mikä on oikein on oikein, mikä on väärin on väärin. Muistakaa, Jumalan Varjo tulee kaatumaan Englannin ja Ranskan; kaiken Euroopan ylle, sillä pahuuden liike on suuri. Euroopan ihmiset, avatkaa Raamattunne ja lukekaa Jumalan Sana. Jumalan asiat ovat vanhurskaita, ovat puhtaita. Paholaisen asiat vievät teidät kuiluun. Lukekaa Raamattujanne, totelkaa Herraanne Jehovaa, Jeesusta Kristusta, ja Pyhää Henkeä, sillä siellä maan yllä on pahuus. Muistakaa Harmageddon. Loppu on edessänne; aseet, luodit, pommit. Olette nähneet ne aikaisemmin, tulette näkemään ne uudelleen.

Muistakaa kapea portti. Löytäkää se, menkää siitä läpi, tuokaa perheenne ja ystävänne, sillä loppu on edessänne. Jumalan Varjo on yllänne korjatakseen kaiken mikä on paha, kaiken mikä on epäoikeudenmukaista, kaiken epäjumalanpalveluksen. Muistakaa, Herra Jumala ei unohda mitään. Olkaa vahvoja. Olkaa rohkeita. Totelkaa Herraa, sillä loppu on edessänne. (loppu)

(compliance = myöntyminen tai alistuminen tahtoon)

2007. Näky - Raymond Aguilera 17. Elokuuta 2010.

Rukouksen aikana minulla oli näky Fidel Castrosta istumassa tien reunakivellä jalkakäytävän vieressä katselemassa alas katua kohti.

Sitten Herra sanoi, "Tuomiopäivä on lähellä."

2008. Profetia - Raymond Aguilera 24. Elokuuta 2010.

Minä Olen mitä te näette, mitä te kosketatte, mitä oli, mitä on, mitä tulee olemaan.

Letku tullaan heittämään liekkeihin. Mikä häpeä! Se on vahinko tälle maailmalle.

2009. Näky - Raymond Aguilera 29. Elokuuta 2010.

Rukouksen aikana Herra näytti minulle tyhjän suuren pyöreän sinisen keraamisen istutus ruukku. Sitten Herra näytti minulle antiikkisen valuraudan – sellainen jota käytettiin silittämään vaatteita. Se oli vanhanaikainen, jota piti lämmittää hellalla tai avotulella. Niin, tämä rauta laitettiin tyhjän, suuren, pyöreän, sinisen, keraamisen ruukun sisään. Sitten näky loppui.

2010. Tapahtuma - Raymond Aguilera 2. Syyskuuta 2010.

Minut herätettiin klo 5 aamulla Herran toimesta. Herra sanoi, ”Minä suljin sinun vesisadettajasi. Tulee vielä aika jolloin teillä ei ole vettä.” Sitten 5 minuuttia myöhemmin kertoessani Evalle, mitä Herra oli sanonut, Herra sanoi, ”Varastoikaa vettä ja ruokaa, sillä tulevaisuudessa tulee olemaan suuri maanjäristys.”

Myöhemmin, noin klo 9 aamupäivällä, soitin ystävälleni Ralphille ja kerroin hänelle mitä Herra oli sanonut minulle. Me puhuimme, ja hän sanoi kiitokset ja lopetti puhelun. Sitten noin 30 minuuttia myöhemmin meidän alueellemme iski 3 + maanjäristys. Ralph soitti takaisin muutamia minuutteja myöhemmin sanoen varastoivansa vettä ja ruokaa. Me olimme vain muutamia maileja järistyksen keskuksesta ja minun talosi todella täräsi. Uskon Herran oli näyttämässä minulle olevansa tosissaan.

2011. Tapahtuma - Raymond Aguilera 17. Syyskuuta 2010 klo 15.

Työskennellessäni George W. Bushin patsaan kanssa, tyttäreni Cynthia soitti kertoakseen minulle, että hänen autonsa oli rikkoutunut bensa-asemalla noin mailin päässä talostani. Hän halusi minun tulevan katsovan voisinko korjata sen hänelle. Olin niin keskittynyt patsaaseen etten halunnut lopettaa. Mainitsin hänelle, että siellä oli mekaanikko huoltoasemalla, joka ehkä voisi saada auton käyntiin. Hän sanoi, että mekaanikko oli yrittänyt sitä onnistumatta ja hän ei tiennyt mitä muuta voisi tehdä. Tämä sai minut tuntemaan itseni syyliseksi, joten sanoin tulevani sinne kymmenessä minuutissa. Laitoin pojat autooni ja lähdin kohti huoltoasemaa. En olisi halunnut työskennellä auton kimpussa juuri nyt, halusin vain työskennellä patsaan kimpussa. Ajaessani seuraava ajatus tuli minulle: ”Mitäpä jos minä laitan käteni auton päälle ja annan Herran korjata sen?” No niin, kun saavuin, Cynthia kertoi minulle uudestaan kuinka mekaanikko oli yrittänyt korjata hänen autonsa, ei ollut pystynyt siihen. Sitten hän kiipesi autoonsa ja käänsi avaimia. Kun

hän teki tämän, minä laskin käteni konepellin päälle – ja välittömästi auto starttasi! Hän ei voinut uskoa sitä. Hän oli sanaton. En sanonut enempää hänelle, ja me ajoimme pois.

2012. Tapahtuma - Raymond Aguilera 1. Lokakuuta 2010 klo 9.

Olin kuuntelemassa kappaletta nimeltään ”Spirit Song”, kun Herran Henki tuli yhtäkkiä päälleni. Voima oli niin voimakas, että minun piti laskeutua makuulle. Minun rukouskieleni käynnistyi, ja rukoillessani, samaan aikaan itkin jatkuvasti. Minun kyyneleeni vuosisivat kuin virta kun tunsin Herran Läsnäolon sisälläni. Minun Henkeni oli räjähtämässä sisältäni, ja kaikki mitä voin tehdä oli itkeä, itkeä ja itkeä.

Luulen, että Eva kuuli minua, koska hän koputti ovelle ja tuli toimistoon. Hän kysyi, ”Mikä hätänä?” Hän yritti lohduttaa minua, mutta ei ollut mitään mitä hän olisi voinut tehdä. Minä olin henkimaailmassa itkemässä Herra Läsnäolossa. Ei ole mitään keinoa kuinka kukaan voisi kuvailla tätä kokemusta. Jatkaessani itkemistä ja rukoilemista kielillä Herra näytti minulle kuvan kaksista Käsistä. Tiesin, että Herra oli näyttämässä minulle miltä Hänen Kätensä näyttäisivät luonnossa. Sitten näin veistoksen George W. Bushista, jonka parissa työskentelin, olevan Hänen kämmenellään, mutta se näytti niin pieneltä verrattuna Hänen Käsiinsä.

Spirit Songin soiminen taustalla vain lisäsi Herran Voiman Läsnäoloa. Se oli soimassa looppina, joten se soi yhä uudestaan ja uudestaan, ja kun rukoilin, minä jatkoin itkemistä Herran Läsnäolossa. Voi että, mikä päivä tämä on ollut! Luulen, että minun täytyy aloittaa toinen veistos Herran Käsistä. Kuinka voi syntinen mies luoda kuvan Herran käsistä? Rukoilkaa puolestani!

[Spirit Song Mp3 \(John Wimber\)](#)

2013. Näky - Raymond Aguilera 11. Marraskuuta 2010.

Rukouksen aikana Herra antoi minulle näyn. Minä näin Herran seisomassa maailman yllä ja vuodatti maljan nestemäistä valoa maailman ylle. Minä näin sen valuvan ylhäältä alas maailmassa.

Sitten Herra sanoi minulle Espanjaksi, ”Kuule Minua, Reymundo: Mayor, Mayor, Mayor. (Tarkoittaa: Vanhin, Vanhin, Vanhin). Älä unohda sitä, ja äläkä puhu ellen Minä sano sinulle.”

”Sano Susan Van Heerdenille, että hänen sisarensa on löytänyt rauhansa.”

”Kuulkaa minua. Kuulkaa minua. Kuulkaa minua.”

2014. Tapahtuma - Raymond Aguilera 27. Marraskuuta 2010.

Rukouksen aikana Herra antoi minulle näyn Sanasta. Sana oli Espanjan sana, "Gloria".
(loppu)

2015. Näyt - Raymond Aguilera 2. Joulukuuta 2010 klo 9:07.

Näky: Rukouksen aikana Herra antoi minulle näyssä puutarhan, joka oli täynnä erilaisia vihreitä kasveja. Katsoessani lähemmin näin pyöreän, marmorikuulankokoisen Kultapallon makaavan varren ja lehden välissä, puolivälissä tätä pensasta.

Näky: Sitten näin vesihanan. Huomasin hanan olevan auki, mutta vettä ei tullut ulos.

Näky: Näin demonisen pään kiiluvien silmien naisen alushousujen sisällä.

Näky: Herra näytti minulle alhaalta päin vedessä liikkuvan puisen veneen alapuolelta.

Sana: Sitten Herra sanoi, "Bill O'Reilly on täynnä egoa, ylpeyttä, ja hallintaa, egoa, ylpeyttä, ja hallintaa, egoa, ylpeyttä, ja hallintaa, ja hän ei edes näe sitä."

Kysyin Herralta, "Pitääkö minun lähettää tämä Sana?" Herra sanoi, "Kyllä. Tällaisissa ihmisissä ei ole voimaa. Ainoa Todellinen Voima tulee teidän Isältänne Jehovalta, Jeesukselta Kristukselta ja Pyhältä Hengeltä. Ei ole mikään sattuma, että valitsin sinut Profeetakseni. Pidä vain suusi suljettuna, ellen Minä käske sinun puhua."

Näky: Näin ydinräjähdysten rannikon tuntumassa. En saanut selville missä osassa maailma se oli, räjähdys näytettiin hyvin nopeasti.

2016. Näyt - Raymond Aguilera 3. Joulukuuta 2010.

Herra näytti minulle hopeisen lusikan.

Sitten Herra näytti hopeisen lusikan muuttuvan Kultaiseksi Tähdeksi.

Sitten tämä haarukka ilmestyi ja yritti pistää Kulusta Tähteä, mutta epäonnistui, ja taipui muodottomaksi

Sitten Herra antoi minulle näyn lepakosta lyömässä palloa.

2017. Näyt - Raymond Aguilera 3. Joulukuuta 2010.

Näky: Näin kaksi linjaa tulevan pisteeseen. Sitten tämä miehen kenkä astui pisteen päälle.

Näky: Sitten Herra näytti minulle kannettavan sähkösahan sahaavan jotakin.

Näky: Sitten Herra näytti minulle suuren käärmeen syövän jonkun pään edellä.

Sitten Herra antoi minulle Espanjan sanan "mensaje", mikä tarkoittaa "sanoma".

2018. Profetia - Raymond Aguilera 6. Joulukuuta 2010.

Rukouksen aikana Herra näytti minulle näyn jonkinlaisen kapean pilven leijuvaan Hengessä ja jättävän Bill O'Reillyn ja leijuvaan ylös Taivaan Herralle Jehovalle. Sitten Herra Jehova otti kiinni tästä kapeasta pilvestä Hänen Kädellään ja näpsäytti sitä kuin joku näpsäyttäisi märkää pyyhettä ilmassa.

2019. Profetia - Raymond Aguilera 28. Joulukuuta 2010.

Rukouksen aikana Herra sanoi, "Pimeys tulee peittämään maailman lähitulevaisuudessa."

Näky: Sitten minulla oli näky Valkoisesta Valosta suurenemassa ja tulemassa ulos pimeydestä.

2020. Näyt - Raymond Aguilera 29. Joulukuuta 2010 klo 15:40.

Näky: Herra näytti minulle puisen tulitikun iskevän sisäseinää jonkalaisessa metalliputkessa. Puinen tulitikku syttyi tuleen.

Näky: Sitten Herra näytti minulle toisen puisen tulitikun iskevän kiven huippua ja tulitikku syttyi tuleen.

Näky: Sitten Herra näytti minulle kun jotain maukasta leivonnaista otettiin pois uunista.

Näky: Sitten Herra näytti minulle naisen häpyalueen.

Näky: Sitten minä kuulin ja näin vasaran. Se oli vasaroimassa pientä tummanruskeaa ristiä maahan. Risti oli tehty kahdesta pienestä kepestä. Risti seisoikin noin kahden jalan korkuisena.

Näky: Sitten minä kuulin juoksevan veden äänen, joka tuli pienestä purosta tai virrasta.

Profetia: Sitten Herra sanoi, "Ne joilla on silmät, nähkööt ja ne joilla on korvat, kuulkoon."

Raymundo, Minä tiedän, että sinä näet ja kuulet minua. Kerro maailmalle sinun Jumalasi Jehovan, Jeesuksen Kristuksen, ja Pyhän Hengen vertaukset.

2021. Profetia - Raymond Aguilera 1. Tammikuuta 2011.

Texasin sydän tulee kukistetuksi ja tulee suruaika.

Ehtoollinen(tai yhteys) on arvokas asia.

2022. Näyt - Raymond Aguilera 3. Tammikuuta 2011.

Näky: Herra antoi minulle näyssä nuoren naisen valkoisessa hääpuvussa kävelemässä metsässä. Kävellessään näin hänen pitkän huntunsa liehuvan ilmassa hänen päänsä takana ja jonkinlainen pimeä olento piti laahuksesta kiinni ilmassa.

Näky: Sitten Herra antoi minulle näyssä pienen puun noin viisi jalkaa korkean. Puu oli puutarhassa. Näin suuren kalan makaavan yhdellä puun oksalla noin puolivälin korkeudella. Kala ei liikkunut.

Näky: Sitten minulle näytettiin kultainen, kiiltävä ja puhdas torvi, joka imi sisäänsä kaikenlaista meriheinää, mutaa ja jätteitä.

2023. Näyt - Raymond Aguilera 5. Tammikuuta 2011.

Näky: Herra antoi minulle näyn suuresta järvestä. Minut vietiin syvälle veden alle ja minä näin tämän oksan, joka oli ruskean harjan muotoinen, kellumassa veden alla. En nähnyt yhtään kalaa järvestä.

Näky: Sitten minulle näytettiin Jeesus Kristus, jota oltiin ristiinnaulitsemassa. Pystyin näkemään kun jokainen naula naulattiin Hänen ruumiiseensa ja samalla Jeesus nytkähti jokaisesta iskusta.

Näky: Sitten minä näin kirkkaan Valkoisen Valon kulkemassa maasta taivaaseen.

2024. Profetia - Raymond Aguilera 6. Tammikuuta 2011.

Rukoillessani itseni puolesta Herra antoi minulle tämän sananpaikan:

Mar. 6:4 Niin Jeesus sanoi heille: "Ei ole profeetta halveksittu muualla kuin kotikaupungissaan ja sukulaistensa kesken ja kodissaan"

Näky: Sitten Herra näytti minulle näyn naisen naaman profiilista. Katsellessani sitä, minä näin saksien leikkaavan pois noin kaksi kolmasosaa naisen silmäripsistä.

Näky: Sitten Minä näin osoittavan sormen, osoittamassa suoraan kattoon.

2025. Tapahtuma - Raymond Aguilera 7. Tammikuuta 2011.

Rukouksen aikana, Minä kysyi Herralta Mormonien Kirkosta. Herra antoi minulle näyn kahdesta verisuonesta vierekkäin. Sitten minä näin terävän partaveitsen leikkaavan minusta päin vasemmalla puolella olevan verisuonen; puoliväliin asti ja veri rupesi vuotamaan ulos.

Kysyin Herralta, "Kenelle nämä verisuonet kuuluvat?"

Herra vastasi, "Ne kuuluvat kuningas kobralle."

Sitten minä näin salaman ja kuulin ukkosen.

2026. Profetia - Raymond Aguilera 9. Tammikuuta 2011.

Rukouksessa minä kysyin Herralta uudestaan Mormoni kirkosta.

Sitten Herra antoi minulle seuraavan sananpaikan,

Matt. 7:21 Ei jokainen, joka sanoo minulle: 'Herra, Herra!', pääse taivasten valtakuntaan, vaan se, joka tekee minun taivaallisen Isäni tahdon.

Matt. 7:22 Moni sanoo minulle sinä päivänä: 'Herra, Herra, emmekö me sinun nimesi kautta ennustaneet ja sinun nimesi kautta ajaneet ulos riivaajia ja sinun nimesi kautta tehneet monta voimallista tekoa?'

Matt. 7:23 Ja silloin minä lausun heille julki: 'Minä en ole koskaan teitä tuntenut; menkää pois minun tyköäni, te laittomuuden tekijät'.

Matt. 7:24 Sentähden on jokainen, joka kuulee nämä minun sanani ja tekee niiden mukaan, verrattava ymmärtäväiseen mieheen, joka huoneensa kalliolle rakensi.

Matt. 7:25 Ja rankkasade lankesi, ja virrat tulvivat, ja tuulet puhalsivat ja syöksyivät sitä huonetta vastaan, mutta se ei sortunut, sillä se oli kalliolle perustettu.

Matt. 7:26 Ja jokainen, joka kuulee nämä minun sanani eikä tee niiden mukaan, on verrattava tyhmään mieheen, joka huoneensa hiekalle rakensi.

Matt. 7:27 Ja rankkasade lankesi, ja virrat tulvivat, ja tuulet puhalsivat ja syöksähtivät sitä huonetta vastaan, ja se sortui, ja sen sortuminen oli suuri."

Sitten Herra sanoi, "Tämä Sana on yksinkertainen, suora ja asian ytimeen sinun Herraltasi Jehovalta, Jeesukselta Kristukselta, ja Pyhältä Hengeltä."

2027. Profetia - Raymond Aguilera 11. Tammikuuta 2011.

Rukouksen aikana Herra antoi minulle näyssä kuinka Jumalan Haarniska puettiin päälleni Hengessä. Sitten Herra antoi näyn kuinka koko maailmaa ravistettiin puolelta toiselle.

Siten Herra sanoi: "On tulossa päivä, jolloin tälle planeetalle tulee satamaan verta. Ihmiset etsivät valkosipulia,"

Sitten Herra näytti suuren puun, jota ravisteltiin, ja näin hedelmien putoavan puusta.

Ihmiset joilla on korvat, kuulkaa, ihmiset joilla on silmät, nähkää Herran tuleminen.

Niin kuin salama näkyy idästä länteen ja pohjoisesta etelään, niin Minun Sanani ei tule tyhjänä takaisin. Minun Sanani ovat kuin timantit, jotka putoavat maahan.

2028. Tapahtuma - Raymond Aguilera 13. Tammikuuta 2011.

Herra kysyi minulta kysymyksen: "Onko mitään eroa tyhmällä ihmisellä ja hulluun ihmiseen verrattuna?"

2029. Tapahtuma - Raymond Aguilera 15. Tammikuuta 2011.

Rukouksen aikana Herra antoi minulle näyn jonkinlaisesta aallosta kulkemassa ulkoavaruuden halki.

Sitten kuulin espanjankielisen Sanan, "Pito, Pito, Pito." "Pito, Pito, Pito." Uskon Sanan merkityksen olevan "torvi tai sarvi"(=horn).

Sitten Herra sanoi, "Alfa, Omega".

2030. Tapahtuma - Raymond Aguilera 16. Tammikuuta 2011.

Aikaisin tänä aamuna Herra antoi minulle näyn kukosta ja sitten Hän sanoi "Raymond Aguilera, sinä olet Kukko".

2031. Tapahtuma - Raymond Aguilera 18. Tammikuuta 2011 klo 15:10.

Iltapäivärukoukseni aikana Herra antoi minulle joitakin näkyjä ja vertauksia.

Näky: Herra näytti minulle ompeluneulan pään, jonka neulanaukon läpi lanka yritti mennä.

Näky: Sitten Herra näytti minulle likaisen tuulilasin, jonka tuulilasinpyyhiin yritti puhdistaa tuulilasia onnistumatta.

Näky: Sitten Herra näytti minulle kuinka Kultainen vaarna ajettiin maahan suurella moukarilla.

Näky: Näky suuresta puusta jota imettiin maahan juurista. Voin nähdä sen katoavan maan sisään.

Näky: Näin nopeasti liikkuvan junan. Sitten Salama iski raiteita junan edessä.

Profetia: Sitten Herra sanoi, "Pysähtykää, Katsokaa ja Kuunnelkaa! Ette ole niin viisaita kuin luulette."

Herra sanoi, ”Peljätäkää Herraa.”

Herra antoi minulle tämän sananpaikan:

- 4. Ms. 16:29 jos nämä kuolevat samalla tavalla, kuin muut ihmiset kuolevat, ja heidän käy, niin kuin kaikkien muiden ihmisten käy, niin ei Herra ole minua lähettänyt.
- 4. Ms. 16:30 Mutta jos Herra antaa jotakin erikoista tapahtua ja maa avaa kitansa ja nielaisee heidät kaikkienensa, niin että he elävältä suistuvat tuonelaan, niin siitä tietäkää, että nämä miehet ovat pilkanneet Herraa.”
- 4. Ms. 16:31 Tuskin oli hän saanut kaiken tämän sanotuksi, niin maa halkesi heidän altansa
- 4. Ms. 16:32 ja maa avasi kitansa ja nielaisi heidät, heidän asuntonsa, kaiken Koorahin väen ja kaikki heidän tavaransa.
- 4. Ms. 16:33 Ja he suistuivat kaikkienensa elävältä tuonelaan, ja maa peitti heidät; ja niin heidät hävitettiin seurakunnan keskeltä.
- 4. Ms. 16:34 Ja koko Israel, joka oli heidän ympärillensä, pakeni kuullessaan heidän huutonsa, sillä he pelkäsivät maan nielaisevan heidätkin.
- 4. Ms. 16:35 Mutta tuli lähti Herran tyköä ja kulutti ne kaksisataa viisikymmentä miestä, jotka olivat tuoneet suitsutusta.

Olkoon niin! Olkoon niin! Olkoon niin!

2032. Tapahtuma - Raymond Aguilera 27. Tammikuuta 2011 klo 13:20.

Herra käski minun ostaa DVD-elokuvan Natsi-Saksan nousu ja tuho.

Sitten Herra antoi minulle seuraavat näyt.

Näky: Hyrrä

Näky: Korvakuulokkeet

Näky: Sitten Herra näytti minulle näyn suuresta Vasarasta iskemässä hyrrän huippua.

Sitten rukouksen aikana Herra määräsi minut kirjoittamaan ylös viimeiset tapahtumat koskien Evan nenätulehdusta. Tämän viimeisen vuoden aikana Eva on alkanut opiskelemaan Mormonikirkon ihmisten kanssa. Minä olin kertonut hänelle, etten pitänyt ideasta, mutta hän oli päättänyt opiskella heidän kanssaan, ja mikään ei saanut häntä muuttamaan mieltään. Hän tunsu, että Herra oli johdattamassa häntä tähän missioon tai suuntaan. Tunsin oloni hyvin pahaksi tämän takia; että minun oli täytynyt käskeä häntä tutkimaan Mormonien kanssa talomme ulkopuolella. Joten hän teki niin kesä kuukausien aikana meidän etupihallamme, sitten kylmempinä päivinä hän kutsui heidät meidän alakertamme tyhjään huoneeseen. Jännitteitä alkoi kehittyä meidän välillemme, kun hän alkoi käydä heidän kirkossaan, joka oli meidän tiemme varrella, ja hän mainitsi aikovansa myös mennä heidän Oaklandin temppeleinsä. Seuraava asia, mitä hän sanoi minulle oli; hän halusi tulla Mormoniksi sen jälkeen kun oli lukenut heidän raamattuaan ja hän halusi tulla kastetuksi heidän kirkossaan. Tässä kohdassa minä olin saanut tarpeekseni ja minä sanoin hänelle yhä uudestaan, että minä aikoisin pysyä erilläni tästä ja tämä olisi hänen ja Herran välinen asia.

Niin, muutama viikko sitten Herra herätti minut noin kello 3 aamulla syvästä unesta. Herra sanoi, ”Koska Eva on laittamassa nenänsä siihen, mihinkä se ei kuulu, minä tulen infektoimaan ja satuttamaan hänen nenäänsä.”

Sitten noin 30 minuuttia myöhemmin, hän käveli makuuhuoneeseen, missä minä olin nukkumassa poikien kanssa ja hän sanoi olevansa äärimmäisessä kivussa nenänsä takia. Se finni, joka hänellä oli ollut, oli tullut tulehtuneeksi paiseeksi.

Hän oli äärimmäisessä KIVUSSA noin kaksi viikkoa, itkien ja kirkuen äänekkäästi ”KEUHKOJENSA pohjasta”, päivin ja öin, pelottaen meidän poikiamme ja minua. Minä oli käyttänyt hänet sairaalassa, ja hänen piti mennä sinne uudestaan tänään, jotta lääkäri voisi tyhjentää tulehtuneen paiseen.

Herra sanoi, ”Minä tiedän että sinun vaimosi kärsii, mutta kaikki tulee olemaan hyvin.”

Herra on näyttänyt minulle, että monet ihmiset uskovat Herran olevan vain RAKKAUDEN Jumala, mutta uskokaa minua; Hän voi myös sallia rajua kipua henkilölle.

[San. 9:10](#) Herran pelko on viisauden alku, ja Pyhimmän tunteminen on ymmärrystä.

2033. Näky - Raymond Aguilera 30. Tammikuuta 2011.

Herra antoi minulle näyn järvestä läheltä katsottuna. Katsoessani veteen näin sen olevan täynnä ihmisen spermaa. Sitten minut vietiin korkealle järven yläpuolelle, ja järvi muuttui järveksi, joka oli täynnä suuria kaloja.

2034. Näky - Raymond Aguilera 31. Tammikuuta 2011 klo 12:53.

Ennen kuin menin sänkyyn, katsoin kahta tv-evankelistaa kahdella eri televisioasemalla. Ensimmäistä katsoin noin kymmenen minuuttia. Hän oli joku nimeltään Leroy ja jotain; hän väitti olevansa parantaja, ja oli jakamassa parantavaa vettä. Toinen oli Joel Osteen, Lakewood kirkon pastori Houstonissa, Texasissa. Häntä katselin noin 15 minuuttia. Hän oli saarnaamassa menestyskristillisyyttä. Katsottuani tätä, menin sänkyyn ja rukoilin Herraa koskien sitä mitä näin televisiossa.

Herra antoi minulle näyssä kuivan autiomaan. Voin nähdä tämän kierivän pensaan kulkemassa tuulen mukana kuivan maan päällä. Katsoessani kierivää pensasta, se tuli kohti yksinäistä, hyvin suurta kiveä kuivassa erämaassa. Kun tuuli puhalsi pensasta liikuttaakseen sen tämän suuren kiven ympäri, kivi liikkui lepattavan pensaan eteen, niin ettei se voinut mennä sen ympäri. Tuuli jatkoi puhaltamistaan, yrittäen liikuttaa pensasta suuren kiven ympäri, muttei onnistunut siinä.

Sitten Herra sanoi, ”Joilla on korvat, ne kuulkoon. Joilla on silmät, ne nähköön. Molemmat tulevat putoamaan kiiluun. Tämä tulee olemaan yllätyksen hetki molemmille tv-evankelistoille.”

2035. Profetia - Raymond Aguilera 31. Tammikuuta 2011 klo 15:30.

Tämän päivän Maailman kirkot ovat kuin likainen sukka; se haisee ja tarvitsee pesua. Useimmat eivät tahdo kuulla tai hyväksyä sitä. Heidän saastaisuutensa on yltänyt Taivaaseen asti. Ainoa mitä he voivat tehdä on suuttua sinuun Reymundo, mutta Minä olen Ainoa, jolla on Voimien Voima. Joilla on korvat, kuulkaan. Joilla on silmät, nähköön. Loppu on heidän edessään, ja he harrastavat kirkkopoliitikkaa ja etsivät henkilökohtaista valtaa.

Totuus on Totuus ja Minä olen Totuus. Siat jotka rypevät mudassa jäävät likaisiksi. Näin sanoo Jehova, Jeesus Kristus ja Pyhä Henki. Minä luen kaikkien ihmisten sydämet; he eivät pysty peittämään Minua! Ihmisten suunnitelmat ovat hulluutta Jumalalle. Kuulkaapa te! Kuulkaapa te! Kuulkaapa te! Muistakaa Minun kaksiteräinen miekkani.

2036. Näky - Raymond Aguilera 21. Helmikuuta 2011.

Rukouksen aikana Herra näytti minulle ihmisen ruumiin sisäpuolen vyötäröstä ylös kaulaan. Minä näin suuret tummat keuhkot liikkuvan ruumiin sisällä. Kaikki näytti tiiviisti sovitettuna rintakehän sisällä. Hengessä tunsin, että jotain oli vialla ruumiissa, mutta Herra ei antanut minun tietää kuka se oli, tai mikä oli väärin.

Näky: Sitten Herra antoi näyssä suuren korkean valkoisen hatun, sellaisen joita kokit pitävät keittiössä.

2037. Profetia - Raymond Aguilera 21. Helmikuuta 2011.

Tulee olemaan hyökkäyksiä Yhdysvalloissa eri paikoissa. Reymundo, Kerro Minun Versolleni Yhdysvalloissa, että tätä ollaan suunnittelemassa juuri nyt, pitkänikäisen miehen johdolla. Raivo on suuri, ja veri tulee vuotamaan niin kuin kyyneleet tulevat vuotamaan. Tehkää itsenne vahvoiksi, sillä tämä on oven edessä. Kaikki Voima ja Kunnia Kuuluu Jehovalle, Jeesukselle Kristukselle, ja Pyhälle Hengelle.

2038. Tapahtuma - Raymond Aguilera 24. Helmikuuta 2011.

Rukouksen aikana Herra antoi minulle näyn suuresta lyömärummista ja sanoi ”Minä olen, Minä olen, Minä olen. Varokaa farisealaista hapatusta. Pidä sinä suusi kiinni ellen Minä káske sinun puhua,”

Sitten Herra antoi sananpaikan:

Luuk. 12:1 Kun sillä välin kansaa oli kokoontunut tuhatmäärin, niin että he polkivat toisiaan, rupesi hän puhumaan opetuslapsillensa: "Ennen kaikkea kavahtakaa fariseusten hapatusta, se on: ulkokultaisuutta.

Luuk. 12:2 Ei ole mitään peitettyä, mikä ei tule paljastetuksi, eikä mitään salattua, mikä ei tule tunnetuksi.

Luuk. 12:3 Sentähden, kaikki, mitä te pimeässä sanotte, joutuu päivänvalossa kuultavaksi, ja mitä korvaan puhutte kammioissa, se katoilta julistetaan.

Luuk. 12:4 Mutta minä sanon teille, ystäväilleni: älkää peljätkö niitä, jotka tappavat ruumiin, eivätkä sen jälkeen voi mitään enempää tehdä.

Luuk. 12:5 Vaan minä osoitan teille, ketä teidän on pelkääminen: peljätäkää häntä, jolla on valta tapettuansa syöstä helvettiin. Niin, minä sanon teille, häntä te peljätäkää.

2039. Profetia - Raymond Aguilera 26. Helmikuuta 2011 klo 6:55.

Minä olen, Minä olen, Minä olen – Minä olen mitä oli, mitä on, mitä tulee olemaan. Taivaan pasuuna tulee puhaltamaan ja lopun alku alkaa, ja ihmiset tulevat näkemään ihmeellisiä asioita. Useimmat ihmiset eivät tule uskomaan sitä, mutta Minä haluan Minun Kristittyjeni tietävän, että loppu on edessänne. Haluan teidän tottelevan, vaikka ette ymmärtäisikään asioita joita teiltä pyydetään. Totteleminen on tärkeää. Lukekaa Raamattua ja seuratkaa teidän Jumalaanne, Jehovaa, Jeesusta Kristusta, ja Pyhää Henkeä. Rauhan ja tyyneyden uusi alku on edessänne. Joten pitäkää katseenne ainoastaan Jehovassa, Jeesuksessa Kristuksessa, ja Pyhässä Hengessä.

2040. Näky - Raymond Aguilera 6. Maaliskuuta 2011.

Rukouksen aikana Herra sanoi, "Minä olen, Minä olen, Minä olen mi hijo. Minä olen, Minä olen, Minä olen mi hijo. Minä olen, Minä olen, Minä olen mi hijo..." Herra toisti tämän ainakin sata kertaa. Sitten Herra antoi seuraavan näyn, ja sitten Hän toisti "Minä olen, Minä olen, Minä olen mi hijo," uudestaan monta kertaa.

Kreikan kirjaimen Sigma (18th kirjain Kreikan aakkosissa - symboli joka tarkoittaa summaa, yhteenlaskettua, tai sigma hiukkasta), päällä oli numero yksi josta nuoli osoitti kohti äärettömyyden symbolia, jonka vieressä oli plus symboli.



2041. Uni - Raymond Aguilera 8. Maaliskuuta 2011 klo 5:30.

Minulla oli realistinen uni jossa olin menossa erääseen supermarkettiin. Ollessani siellä kokki viereisestä ravintolasta lähestyi minua ja kysyi minulta, että olinko minä Carlin ystävä. Minä sanoin ”kyllä.” Hän kertoi minulle, että Carl omisti viereisen ravintolan ja että häneltä oli kalat loppuneet. Hän mietti jos minä ostaisin vähän kalaa hänen ravintolaansa. Sanoin voivani tehdä tämän, joten ostin vähän kaloja ja annoin ne kokille ja hän lähti. Myöhemmin kokki palasi ja sanoi, ettei ne olleet tarpeeksi. Joten ostin lisää kaloja ja annoin ne hänelle. Hän lähti, ja minä seurasin hän viereiseen taloon ja näin Lukasin, Carlin pojan. Kysyin häneltä missä hänen isänsä oli, ja hän osoitti keittiöön. Menin keittiöön ja näin Carlin puhumassa puhelimeen. Kun hän lopetti kerroin hänelle mitä olin tehnyt. Carl päästi äänen ja käveli kohti keittiön ovea, ikään kuin hän olisi menossa tarkistamaan jotakin.

Myöhemmin, tänä aamuna rukouksen aikana, Herra näytti minulle naisen kaksi jalkaa. Huomasin että kaksi isoavarvasta olivat kääntyneenä sisäänpäin. Sitten Herra sanoi, ”Minä annoin hänelle ohjeet ja hän ei totellut Minua tai tehnyt parannusta.” Sitten Herra näytti minulle suuren R kirjaimen, mutta se oli ylösalaisin.

2042. Profetia - Raymond Aguilera 9. Maaliskuuta 2011.

Herra sanoi, ”Minä annoin teille Minun Lupaukseni. Joten uskokaa Minuun! Sillä maailmaa on kohtaava kaaos.”

2043. Näky - Raymond Aguilera 29. Huhtikuuta 2011 klo 5:53.

Rukouksen aikana Herra näytti minulle näyssä kaksi kanuunaa. Ne olivat toistensa vieressä suunnattuina eteenpäin. Kun katsoin niitä Hengessä, kumpikin kanuuna ampui ulos kanuunankuulan, mutta kanuunankuulat lähtivät kanuunoista 90 asteen kulmissa, vaakasuoraan. Toinen kanuunankuula ampui vasemmalle, ja toinen kanuunankuula ampui oikealle päin kanuunasta.

Sitten, yhtäkkiä, olin ulkoavaruudessa ja voin nähdä molempien kanuunakuulien sinkoutuvan maailman ympäri vastakkaisiin suuntiin ja tulevan yhteen toisella puolella ja iskevän toisiaan suurella voimalla. Kun katsoin tätä räjähdystä, näin Herran Jeesuksen Kristuksen ilmestyvän valtavana liikkuvana Pilvenä.

Myöhemmin tuona aamuna, jatkoin rukousta, koska halusin ymmärtää mitä minun aikaisempi näkyni Pilvestä olisi merkinnyt. Yhtäkkiä aloin tuntea kipua. Minulla oli kipua olkapäissäni ja nivelissäni. Minulla oli myös kylmiä väreitä, ja minun jalkoihini koski. Sitten Herra sanoi: ”Minä olen mitä on, mitä oli, ja mitä tulee olemaan. Mikään ei ole ilman Minua. Minä olen kaikki.” Minä kysyin Herralta, ”Kuinka sinä voit olla kaikki? Hyvä ja paha samaan aikaan? Miksi minä en kuule tästä kirkoissa? Miksi en kuule pastoreiden puhuvan tästä?”

Siellä ei ollut vastausta.

Sitten Herra näytti minulle saman Pilven, mutta tällä kertaa se oli ulkoavaruudessa. Pilvi näytti läpinäkyvältä ja ruskettuneelta, tai kuparinväriseltä, sävytetyltä lasilta, jossa oli väreilyä. Mutta se oli jatkuvasti liikkeessä oleva Pilvi. Luulen, että voisit sanoa, että Pilvi näytti liikkuvulta, sävytetyltä vedeltä, jossa oli väreitä ja aaltoja.

Avaruus tämän Jeesus Pilven ympärillä vaikutti epätavalliselta. Se näytti kuin kolmiulotteiselta hiekkaiselta tekstuuriseinältä, tai arkilta karkeaa hiekkapaperia, mutta siinä oli syvyys. Tähdet olivat kuin hiekan täpliä, ja siellä ei ollut enää pimeyttä avaruudessa. Kaikki oli pehmeää valkoista väriä.

2044. Tapahtuma - Raymond Aguilera 3. Toukokuuta 2011.

Tänä aamuna minut herätettiin sanan "Krakatoa" tullessa ulos minun suustani. (Elokuu 26, 1883, Krakatau saaren tulivuori ("Krakatoa") Indonesiassa, räjähti.)

Sitten myöhemmin rukouksen aikana, klo 13:03: (kielillääpuhumista) portto, portto, portto, (kielillääpuhumista), portto, portto, portto, (kielillääpuhumista), varokaa. (kielillääpuhumista) varoitus. Portto, Portto, Portto (kielillääpuhumista.)

2045. Profetia - Raymond Aguilera 9. Toukokuuta 2011.

Rukouksen aikana Herra näytti minulle kirjaimen "d", (kielillääpuhumista) sitten Sanat, "tuomittu(doomed), tuomittu, tuomittu." (kielillääpuhumista) "Kolera tulee ja leviää." (kielillääpuhumista) "Kuolema(death), kuolema, kuolema."

"Koirat odottavat minkä voisivat raadella."

2046. Näky - Raymond Aguilera 17. Toukokuuta 2011.

Rukouksen aikana Herra näytti minulle kirkkaan valkoisen Valon. Kun katselin tätä kirkasta Valoa Hengessä, Valo jakaantui kolmeksi kirkkaaksi Valoksi.

2047. Tapahtuma - Raymond Aguilera 27. Kesäkuuta 2011.

Eilen illalla, minä katselin muutamia minuutteja Joel Osteen Ministries -televisio ohjelmaa. Sitten Herra pyysi minua vaihtamaan kanavaa. Sitten Herra sanoi, "Tyhjiä sanoja":

Sitten tänä aamuna rukouksen aikana Herra sanoi, ”Joel Osteen, Barack Obama, Muammar Qaddafi ovat täynnä tyhjiä sanoja. Jehovan, Jeesuksen Kristuksen, ja Pyhän Hengen Sanat ovat Selviä, Teräviä, ja Voimalla osoitettuja.”

2048. Tapahtuma - Raymond Aguilera 3. Heinäkuuta 2011.

Minä heräsin myöhään tänä aamuna, ja kun minä avasin silmäni minä pystyin näkemään Hengessä miljardeja ja miljardeja tähtiä yötaivaalla. Ne näyttivät hyvin kauniilta. Minusta tuntui kuin minä olisin räpytellyt silmiäni hengessä, koska tähdet katosivat ja ilmestyivät uudestaan muutamia kertoja.



Kun ensimmäisen kerran räpytin silmiäni, näin sanan "Heinäkuu (July)" ilman vuotta avaruuden pimeydessä.



Sitten tähdet ilmestyivät uudestaan.

Seuraavan kerran kun tähdet katosivat, minä näin sanan "Elokuu (August)" ilmestyvän pimeyteen.



Tähdet katosivat uudestaan, mutta en muista ilmestyikö sana "Syyskuu (September)". Tähdet ilmestyivät uudestaan ja minä näin eräänlaisen valokuovan ilmestyvän pimeään avaruuden halki tähtien seassa. Se muistutti minua salamasta, mutta se oli hyvin suuri, liikkuen miljardeja maileja avaruuden pimeyden halki.

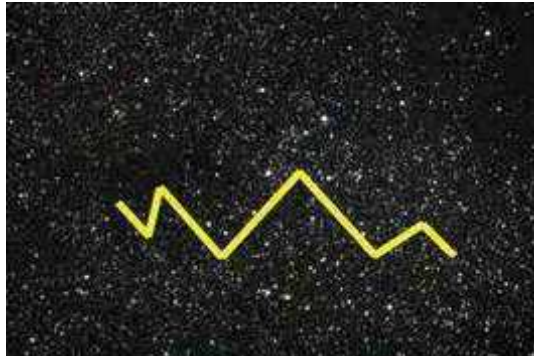

Näin avaruuden pimeyden uudestaan, mutta nyt puolet tähdistä oli kadonnut.



Uudestaan näin avaruuden pimeyden ja jälleen puolet tähdistä oli kadonnut.

Jälleen kerran minä näin avaruuden pimeyden, mutta tällä kertaa miljardit tähdet olivat kaikki menneet ja eivätkä ilmestyneet uudestaan.

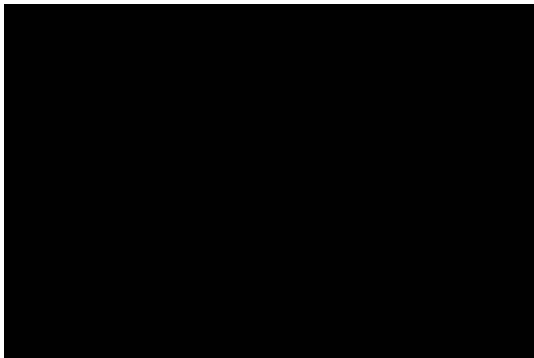

Kysyin Herralta, "Mihin tähdet menivät?"

Herra sanoi, "Ne menivät Roy Rodgersin tietä. Todisteiden painavuus on selvä ja jos te tottelette, te tulette selviytymään."

Sitten minä näin kuvan kierteellä olevasta käärmeestä.



Sitten minä näin kuvan Jeesuksesta Kristuksesta päässään orjantappurakruunu.



2049. Tapahtuma - Raymond Aguilera 7. Heinäkuuta 2011.

Rukouksen aikana Herra sanoi, "Maalaa maalaus Caylee Anthonysta ja nimeä Maalaus, "Cayleen Oikeus".

Heinäkuun 16, 2011: Herra näytti minulle lapion Kahvan ja sanoi sen edustavan Caylee Anthonya, mutta että Lapiro oli Herra. Sitten Herra antoi seuraavan sananpaikan:

33/38

Ilm. 6:9 Ja kun Karitsa avasi viidennen sinetin, näin minä alttarin alla niiden sielut, jotka olivat surmatut Jumalan sanan tähden ja sen todistuksen tähden, joka heillä oli.

Ilm. 6:10 Ja he huusivat suurella äänellä sanoen: "Kuinka kauaksi sinä, pyhä ja totinen Valtias, siirrät tuomiosi ja jätät kostamatta meidän veremme niille, jotka maan päällä asuvat?"

Ilm. 6:11 Ja heille kullekin annettiin pitkä valkoinen vaippa, ja heille sanottiin, että vielä vähän aikaa pysyisivät levollisina, kunnes oli täyttyvä myös heidän kanssapalvelijansa ja veljiensä luku, joiden tuli joutua tapettaviksi niin kuin hekin.

2050. Tapahtuma - Raymond Aguilera 27. Heinäkuuta 2011 klo 10:30.

Rukouksen aikana Herra antoi minulle näyssä käden kämmenpuoli ylöspäin. Kämmenellä näin mustan sytytetyn kynttilän. Se seiso suorassa keskellä kämmentä. Katsellessani kynttilän väri muuttui punaiseksi, sitten valkoiseksi, sitten vaaleanharmaan/ruskean väriseksi.

Myöhemmin klo 13:02 :

Rukouksen aikana minä näin valkoisen sytytetyn kynttilän leijuvan ilmassa ja valkoinen valorengas oli sen ympärillä. Valorengas kynttilän ympärillä näytti halolta, se oli pystysuorassa suunnassa kynttilään nähden. (loppu)

2051. Raymond Aguilera – Profetia 29. Heinäkuuta 2011.

Rukouksessa Herra antoi minulle näyn maaplaneetasta ulkoavaruudesta katsottuna. Kun katsoin alas planeettaa, pystyin näkemään pienen pisteen. Kun kohdistin huomioni tähän pisteeseen tuli selväksi, että se oli Eiffel-torni Pariisissa. Sitten näin räjähdysten laukeavan lähellä Eiffel-tornia.

Sitten Herra sanoi: ”Kirjoita kaikki ylös, sihteeri, juuri niin kuin minä sanon sinulle. Kuolema ja tuho tulee Ranskaan pommilla, joka tulee lähettämään shokkiaaltoja ympäri maailmaa. Minä käsken maailmaa tekemään parannuksen ja parannuksen, mutta kukaan ei kuuntele Minua. Se on eri asia jos ei-uskovat, mutta myös Jeesukseen Kristukseen uskovat ovat kuuroja ja sokeita. Ihmiset mieluummin miellyttävät ihmistä kuin Jumalaa. Joten Minun Kova Käteni tulee lyömään Ranskan maata heidän sokeutensa tähden ja koska eivät kuule Herraa. Minun Poikani Jeesus Kristus kuoli tämän maailman puolesta, ja jälleen ihmiset sulkevat silmänsä ja sulkevat korvansa. Olkoon niin. Olkoon niin. Olen puhunut. Älkää sanoko etten kertonut teille ennen kuin se tapahtuu. Herätkää ja keskittykää Jeesukseen Kristukseen, sillä loppu on edessänne. Muistakaa, teidän Jumalanne ei valehtele. Voimien Voima on antanut teille viestin Taivaasta.

2052. Näyt - Raymond Aguilera 3. Elokuuta 2011 klo 11:30.

Rukouksen aikana Herra antoi minulle useita näkyjä:

1. Liikkuva kivi avaruudessa.
2. Kolme Kiveä toinen toisensa päällä.
3. Majava iskemässä maata hännällään.
4. Tyhjä viinilasi.
5. Äärettömyyden symboli.
6. Suurennuslasi.
7. Sytytetty kynttilä.
8. Lusikka kauhapuoli alaspäin ja takapuoli ylöspäin ja siinä oli materiaalia.
9. Miehen naama, jossa pitkä tumma parta ja punaraitainen päähuivi.

10. Mustepullo.
11. Puhuvat huulet.
12. Lintu kuonokoppa nokassaan.
13. Valkoisen kukan terälehdet.
14. Suuren katon peittämässä maaplaneettaa.
15. Kädet pitämässä kiinni kannettavaa tietokonetta.
16. Suuri metalli raami pitämässä pystyssä sata jalkaa korkeaa Valkoista Palloa.
17. Kala.
18. Tulivuori.
19. Raamattu.
20. Hersheyn suukko karamellia.
21. Traktorit tekemässä suurta kuoppaa.
22. Ydinräjähdys.

2053. Näky - Raymond Aguilera 5. Elokuuta 2011.

Herra herätti minut varhain aamulla ja antoi minulle näyssä luuranko. Katsoessani sitä hengessä, se näytti miehen luurangolta. Sitten näin alaselän rikkoutuvan kahteen osaan.

Kysyin Herralta oliko se mitä minä näin, minun luurankoni.

Herra sanoi, "Ei".

Sitten minä kysyin, "onko se minun veljeni Tedin luuranko?"

Herra sanoi, "Ei".

Sitten Herra sanoi, "Se on Minun Poikani kirkon tai Ruumiin selkäranka. Kirkossa on monia osia, mutta sen selkä on rikki. Siellä ei ole mitään yhteyttä etsiessään vanhurskautta, rakkautta, ja tottelevaisuutta. Heistä on tullut kuin Fariseukset ja Saddukeukset.

2054. Näyt - Raymond Aguilera 8. Elokuuta 2011 klo 10:05.

Rukouksen aikana Herra antoi minulle seuraavat näyt:

1. Kello.
2. Tyhjä viinilasi.

3. Tyhjät viinilasit ryhmiteltynä hunajakennon muotoon.

4. Sitten näin noin 10-vuotiaan tytön. Mutta tällä tytöllä oli puu kasvamassa päänsä päältä; puu oli yhtä korkea kuin hän. Puussa oli myös hedelmiä kasvamassa sen oksissa.

5. Näyssä hiekkatiimalasi.

6. Näyssä miekka.

7. Näyssä naamio.

Lopetin tähän ja sanoin Herralle, "Kiitoksia näyistä."

Herra sanoi, "Ole hyvä."

8. Näyssä vasara ja sirppi.

Sitten Herra sanoi, "Se on helppoa kuin: 2, 4, 6, 8,10

2055. Näyt - Raymond Aguilera 9. Elokuuta 2011 klo 17:19.

Rukouksen aikana Herra antoi minulle joitakin näkyjä, vertauksia, ja Sanoja.

Näky: Näin miehen, jolla oli päällä puku ilman takkia, ja nuoren miehen päällään pikaruokaravintolan lakki, paistamassa hevosen satulaa (niin kuin joku paistaisi sikaa) tangolla avotulen yllä.

Näky: Näin matalan pöydän, jolla oli valkoinen pöytäliina. Tämän pöydän päälle oli aseteltu shakkipeli. Sitten joku veti pöytäliinan shakkipelin alta, ja shakkinappulat eivät kaatuneet, mutta pieni Eiffel-tornin hahmo ilmestyi shakkilaudan päälle.

Näky: Näin keittiön vesihanauksen, ja sen lankaverkon sisälle, joka filteroi veden, oli jäänyt kala ansaan.

Näky: Näin hevosen vetämässä vaunuja ja Herra sanoi, "Sillä joka vetää vaunuja, on voima."

Sana: "Pedon merkki tullaan laittamaan tämän maailman viisaisiin ja oppineisiin."

Sana: "Muistakaa hullun lehmän tauti."

Näky: Näin pohjattoman kaivon.

Sana: "Voiko perhonen lentää ilman siipiään?"

Sana: "Tekeekö jonkun hiusten väri ihmisen?"

Sana: "Voiko ihminen todella tehdä Jumalan työn?"

Näky: Minä näin valkoiseksi maalatun ikkunalasin.

Näky: Minä näin Jeesuksen Kristuksen käden, jossa oli naula tai vaarna.

Näky: Näin oven, jota kukaan ei pystynyt avaamaan.

Sana: "Vanhin, Minä annan sinulle Minun Rauhani."

2056. Tapahtuma - Raymond Aguilera 10. Elokuuta 2011 klo 12:15.

Rukouksen aikana Herra antoi minulle hengessä näyn lapsen lelusta, hyrrästä, joka makasi kyljellään. Katsoessani tätä hyrrää, se nosti itsensä ylös kärjelleen ja alkoi pyöriä. Hämmästyin nähdessäni tämän.

Sitten Herra sanoi, "Miksi tämä hämmästyttää sinua? Etkö usko, että Minä voin saada lelun nousemaan pystyyn huipulle ja pyörimään?"

"Sinä olet Jumala, sinä voit tehdä kaiken mitä haluat," Minä sanoin.

Herra sanoi sitten, "Uskotko, että voin laittaa yhden Golden Gate sillan torneista pyörimään kuin hyrrän?"

"Kuka minä olen kyseenalaistamaan sinua, Minun Herrani!"

"Ymmärrätkö, että oven saranat on tehty avautumaan ja sulkeutumaan," Herra kysyi.

Ne ovat kuvottavia asioita, joita näen kirkoissa tänä päivänä. Etsikää minua niin kuin lapsi ja pelastakaa itsenne. Maailman tuho on käsillä ja ihmisillä ei edes ole Raamattuja. Kuolema ei ole loppu uskoville Kristuksessa.

"Nuo odottamattomat valot Jerusalemin yllä eivät olleet mikään sattuma," sanoi Herra. Muistakaa, että Minun Reymundoni Voiteli vanhan Jerusalemin portit. Olkoon niin! Olkoon niin! Olkoon niin! (- Katso videot englanninkielisiltä sivuilta.)

<https://www.youtube.com/watch?v=rY2FFEufsuY>

https://www.youtube.com/watch?v=zQ-bNOy_CKQ

<https://www.youtube.com/watch?v=b9YBu9fC4T4>

2057. Näyt - Raymond Aguilera 21. Elokuuta 2011.

Rukouksen aikana Herra antoi minulle näyssä mustan, leikatun, kiven, timantin muodon. En tiedä onko mustia timanteja olemassa, mutta tämä näytti sellaiselta. Tämä musta kivi oli pystysuorassa kärjellään. Sitten se leikattiin keskeltä kahdeksi osaksi.

Sitten Herra näytti pystyn, valkoisen, sytytetyn kynttilän. Sitten se leikattiin keskeltä alas. Molemmat puolet pysyivät pystyssä ja palamassa. (loppu)

2058. Profetia - Raymond Aguilera 25. Elokuuta 2011.

Herra antoi minulle näyn 2-pyöräisestä polkupyörästä, josta etupyörä puuttui. Sitten Herra sanoi, "Tällä tavalla ihmisten seurakunta yrittää liikuttaa Minun Seurakuntaani. Olkaa Pyhät koska Minä olen Pyhä."

2059. Tapahtuma - Raymond Aguilera 4. Syyskuuta 2011.

Rukouksen aikana Herra näytti minulle sormen, jossa oli viilto, maaplaneetan yllä. Katsellessani sormeaa se alkoi pudottamaan veripisaroita eri puolelle planeettaa.

Sitten Herra sanoi minulle, "Uskotko, että Minä voin heittää tämän suuren ongenkourun järveen ja vetää järven maalle?"

Minä sanoin, "Kyllä, Minun Herrani."

Sitten Herra antoi minulle kuvan Israelin maasta, sitten Helsingin kaupungin, Suomessa ja sitten Euroopan.

Sitten Herra näytti minulle näyn kylkiluusta ja sanoi, "Tiedätkö, että Minä tein naisen miehen kylkiluusta?"

Minä sanoin, "Kyllä, Minun Herrani."

2060. Näyt - Raymond Aguilera 11 Syyskuuta 2011 klo 8:05.

1. Näky: suuri, täydellisesti leikattu timantti.
2. Näky: käärme toisen käärmeen sisällä. Voin nähdä sisäpuolella olevan käärmeen kiemurtelevan ja liikkuvan toisen käärmeen keskikohdasta kohti päätä.
3. Näky: Sfinksin pää Egyptissä.
4. Näky: summan symboli Σ .
5. Näky: sian pää.
6. Näky: sukellusvene.
7. Näky: yksi noista muistonauhoista joita ihmiset pitävät autoissaan kuolleiden kunniaksi tai muistoksi.
8. Näky: väärä ja aaltoilevan näköinen risti.
9. Näky: valkoinen antautumislippu.
10. Näky: kolme naista, joilla oli pitkät karvaiset parrat.
11. Näky: Kivi jonka ympärille on sidottu lanka. Lanka näytti sellaiselta jolla voisit nähdä lahjapakettissa, mutta ilman käärepaperia (oli vain Kivi ja lanka).

12. Näky: suuri torvi. Se näytti sellaiselta torvelta, joita käytettiin vanhoissa levysoittimissa 1920-luvulla.

2061. Näyt - Raymond Aguilera 13. Syyskuuta 2011 klo 6:30.

1. Näky: suuri, täydellisesti leikattu timantti.

Merkitys: Jeesus Kristus.

2. Näky: käärme toisen käärmeen sisällä. Voin nähdä sisäpuolella olevan käärmeen kiemurtelevan ja liikkuvan toisen käärmeen keskikohdasta kohti päätä.

Merkitys: Pahuus pahuuden sisäpuolella yrittää taistella kontrollista.

3. Näky: Sfinksin pää Egyptissä.

Merkitys: Egypti.

4. Näky: summan symboli Σ .

Merkitys: Jos lasket ne yhteen, niin ymmärrät.

5. Näky: sian pää.

Merkitys: Paha hallitsija on tulossa.

6. Näky: sukellusvene.

Merkitys: Varokaa.

7. Näky: yksi noista muistonauhoista joita ihmiset pitävät autoissaan kuolleiden kunniaksi tai muistoksi.

Merkitys: Monet ihmiset tulevat kuolemaan.

8. Näky: väärä ja aaltoilevan näköinen risti.

Merkitys: Teidän uskonne koetellaan.

9. Näky: valkoinen antautumislippu.

Merkitys: Tulee olemaan antautuminen.

10. Näky: kolme naista, joilla oli pitkät karvaiset parrat.

Merkitys: Naiset jotka haluavat olla miehiä, mutta aina tulevat olemaan naisia.

11. Näky: Kivi jonka ympärille on sidottu lanka. Lanka näytti sellaiselta jolla voisit nähdä lahjapakettissa, mutta ilman käärepaperia (oli vain Kivi ja lanka).

Merkitys: Jeesus Kristus on Lahja.

12. Näky: suuri torvi. Se näytti sellaiselta torvelta, joita käytettiin vanhoissa levysoittimissa 1920-luvulla.

Merkitys: Jeesus Kristus on varoittamassa maailmaa, joten kuunnelkaa Häntä.

2062. Profetia - Raymond Aguilera 16. Syyskuuta 2011.

Kaikki mikä luotiin alkoi Jehovasta, Jeesuksesta Kristuksesta, ja Pyhästä Hengestä.

Kaikki mikä loppuu, loppuu Jehovalla, Jeesuksella Kristuksella, ja Pyhällä Hengellä.

Kaikki se mitä Jehova, Jeesus Kristus, ja Pyhä Henki ohjeistettu sinua tekemään ja sinä et tehnyt, on kirjattu sinun nimelle.

Onko eroa harrastaa seksiä tai rakastella?

Näky: Herra antoi minulle näyn, jossa ruskealla hevosella oli aurinkolasit päällään.

Näky: Näky kahdesta hevosesta kilpailemassa vierekkäin ja aivan tasoissa.

2063. Näyt - Raymond Aguilera 24. Syyskuuta 2011 klo 17.

Viime viikon aikana joka kerta kun olen rukoillut, Israel on ollut mielessäni. Tänään rukouksen aikana minun Henkeni oli tulella Israelin puolesta, ja Herra antoi minulle seuraavat Näyt ja Sanat:

Herra sanoi, "Ristin Naula."

Näyssä iso kirjain "Y".

Näky, jossa käsi oli vetämässä tai repimässä kitaran kieliä.

Herra sanoi, "Rukoile."

Näky kirveestä. Sitten Herra sanoi, "Kirves on Puun juurella."

Näyssä torpedo, jota oltiin laukaisemassa.

Näyssä vene, joka oli liikkumassa tulisella järvellä tai joella.

Näky Pyörremyrskystä.

Näin kaksi seppää litistämässä raudan palaa.

Herra sanoi, "Ishmael"

Herra sanoi, "Hassaten kiristys."

Näyssä joku yritti naulata naulaa kumivasaralla.

Näyssä talo talon sisällä.

Herra sanoi, "Täytyy rakentaa Kalliolle."

Herra sanoi, "Rotta on irti."

Näky harmaasta hevosesta.

Näyssä koiras riikinkukko höyhenet levitettyinä.

Herra sanoi, "Koska se on Minun."

Herra sanoi, "Minä olen Minun poikani. Minä olen Minun poikani. Minä olen Minun poikani."

2064. Näky - Raymond Aguilera 25. Syyskuuta 2011.

Rukoillessamme Carlin kanssa Israelin puolesta, Herra antoi minulle näyssä paalun kiinnitettynä maahan, pitkiä leveitä nauhoja oli kiinnitetty paalun huippuun. Nauhat tulivat alas ja levittäytyivät ulospäin. Nauhat levittäytyneenä se näytti kuin pieneltä teltalta.

Sitten Herra antoi näyssä; kolme miestä kaivoi jonkinlaista pimeää tunnelia. Tunsin hengessä, että tunneli oli salainen.

2065. Profetia - Raymond Aguilera 27. Syyskuuta 2011 klo 12:15.

Vanhin, Vanhin, Vanhin, muistatko ihmeen, jossa Minä laitoin sinun monitorisi toimimaan kun se ei ollut tietokoneesi pistokkeessa? Niin, tässä Me olemme taas. Minä haluan sinun menevän takaisin Israeliin. Israel tulee räjähtämään niin kuin, jos joku ravistaisi limsapulloa ja sitten ottaisi korkin pois. Limonadi menee kaikkialle. Tulen lähettämään sinulle varat, jotka tarvitset ja kerron sinulle enemmän kun valmistaudut ja kun pääset perille. Minä tiesin, että sinä tiesit tämän olevan tulossa, mutta älä huolehdi, kaikki tulee menemään hyvin. Voima ja Minun Enkelini tulevat olemaan sinun kanssasi. Pelaajilla on heidän roolinsa ja näyttämö on rakennettu. Useimmat ihmiset eivät tule ymmärtämään sinun missioitasi ja useimmat ihmiset eivät välitä. Jumalan tiet eivät ole ihmisen teitä. Muistakaa, Minä tulen olemaan siellä sinun kanssasi. Tottele niin kuin aiemmin ja ole kärsivällinen. Minulla on Minun Aikatauluni ja voin ainoastaan antaa sinun tietää tiettyjä asioita. Niin kuin aina, varat tulevat, joten pysy rukouksessa ja näe Jehovan, Jeesuksen Kristuksen ja Pyhän Hengen Kirkkauden manifestoituvan maailmalle. Tiedän, mitä olet ajattelemassa, rentoudu ja älä huolehdi niin paljon. Muistakaa, Minä tulen olemaan aina teidän kanssanne.

2066. Profetiat ja Näyt - Raymond Aguilera - Syyskuu & Lokakuu 2011

Sanat ja Näyt annetut rukouksessa koskien Israelin Missiomatkaa.

Syyskuun 29, 2011 klo 8:53.

Olen rukoillut missiomatkan puolesta ja Herra on käskenyt minun rukoilla joidenkin hallituksen rakennusten ympärillä ja jotain koskien satamaa (port). Tämä on kaikki, mitä tiedän nyt.

Syyskuun 29, 2011 klo 22:48.

Viimeisin Sana Herralta Israelista rukouksen aikana.

Tuli, Rakeet ja Tulikivi voivat pudota sen päälle, joka on Minun, ja hän ei tulisi kaatumaan.

Syyskuun 29, 2011 klo 16.

Rukoillessani tulevan Israelin missiomatkan puolesta Herra näytti minulle tutka-antennin.

Sitten rukoillessani kielillä, rukoukset tuntuivat menevän ylös hengelliseen maailmaan ja räjähtävän kuin pommit.

Sitten Herra sanoi, "Corpus Christi"

Syyskuun 30, 2011 klo 21.

Pitääkseni jokaisen ajan tasalla, kun rukoilen uuden Israelin 2011 Missiomatkan puolesta, tässä on viimeisimmät Näyt ja Sanat, jotka tulivat näissä rukouksissa:

Minä sain näyn Sammakosta. Sitten Herra sanoi, "Sammakko makaa ja odottaa kärpäsiä."

Lokakuun 1, 2011 klo 10.

Näky liikkuvasta, avoimesta lava-autosta, jossa oli ihmisiä sen päällä edessä ja takana. Siinä oli Luuranko sidottuna takapuskurin ulkopuolelle.

Näky liikkuvasta tummasta rotasta.

Lokakuun 1, 2011 klo 19:29.

Rukoillessani 2011 Israelin Missiomatkan puolesta, Herra antoi minulle seuraavat näyt:

Näky lentokoneesta pudottamassa pommeja.

Näky kuinka joukko ihmisiä laitettiin riviin ja sitten heidät ammuttiin.

Lokakuun 2, 2011 klo 9:15.

Rukoillessani Israelin puolesta Herra näytti minulle Jerusalemin kaupungin. Voin nähdä nämä matalalla olevat valkoiset pilvet kaupunkia peittämässä. Sitten nämä tummat pilvet tulivat etelästä. Nämä tummat pilvet olivat paljon korkeammalla taivaalla ja leijuivat valkoisten pilvien päällä. Sitten minulle annettiin näky suihkühävittäjistä ampumassa kaupunkiin.

Lokakuun 3, 2011 klo 11:44.

Rukoillessani Israelin Missiomatkan puolesta, Herra antoi minulle seuraavat näyt.

1. Pieni, yksimoottorinen lentokone lentämässä matalalla maan yllä, päällään aurinkolasit.
2. Kuva pässin päästä.

3. Näky kuinka joku taputtaa käsiään, mutta hänen kyynärpänsä on sidottu yhteen jonkinlaisella köydellä.

Lokakuun 3, 2011 klo 15:10.

Näyt Herralta rukouksen aikana Israelin missiomatkan puolesta.

1. Näin jonkun kaksi jalkaa, kun hän makasi kovalla alustalla. Sitten suuri isokirjain "J" ilmestyi jalkojen ja jalkaterien yläpuolelle.
2. Näky kahdesta miekasta teroittamassa toinen toistaan.
3. Jonkinlainen vanha vaaka.
4. Näin valkoiselta suppilolta näyttävän pyörremyrskyn.
5. Maanviljelijän aura.
6. Näin kuinka ruoskaa tehtiin. Nahkaa oltiin kietomassa puukepin ympärille.

Lokakuun 4, 2011 klo 1:52.

Rukoillessani Israelin Missiomatkan puolesta, Herra antoi minulle tämän Sanan ja Näyt:

Sana: Herra sanoi, "Jerusalem on Minun Silmäteräni."

Näky: Sytytetty valkoinen kynttilä.

Näky: Iso kirjain, "H".

Näky: Pystyasennossa oleva käärme, jonka pää oli ison kirjaimen "S" muodossa.

Lokakuun 5, 2011 klo 16:15.

Rukoillessani Israelin Missiomatkan puolesta, Herra sanoi, "Saatana haluaa sodomisoida Israelin."

Lokakuun 7, 2011 klo 6:17.

Sana Herralta koskien tulevaa Israelin Missiomatkaa.

"Sinä tulet iskemään vaarvoja maaperään ja levität raja-aitoja tuleville tapahtumille. Kaikki tulee menemään hyvin."

2067. Näky - Raymond Aguilera 9. Lokakuuta 2011.

Rukouksen aikana Herra näytti minulle näyn miehestä istumassa polvillaan ja pää oli painettuna maahan asti. Pystyin näkemään hänen paljaan selkensä ja se oli nyljetty lihaksiin asti.

Sitten Herra sanoi, "Nämä ovat tulevaisuuden aikoja."

2068. Näky - Raymond Aguilera 11. Lokakuuta 2011.

Herra antoi minulle näyn jossa joku pesi käsiään viinillä. Näin kuinka viinipullo vuodatettiin miehen käsille kun hän pesi käsiään.

Näky:

Näky ympyrästä jaettuna kolmeen yhtä suureen osaan.

Näky:

Näky lentävästä kyyhkyselästä.

Näky:

Näky alligaattorista, jonka suu oli auki.

Sitten Herra sanoi, "Jumalan Verso, Jumalan Verso."

2069. Profetia - Raymond Aguilera 13. Lokakuuta 2011.

Rukouksen aikana Herra ohjeisti minua lopettamaan rukoilun ja ottamaan ehtoollisen. Joten Minä lähdin toimistostani ja menin keittiöön ottamaan ehtoollisen. Kaataessani viiniä osa siitä vuosi lattialle. Olin todella pahoillani tämän takia ja rukoilin parannuksen rukouksen, pyytäen anteeksiantamusta Herralta.

Sitten Herra sanoi, "Niin myös Israelin veri tulee vuotamaan maahan."

2066. Profetiasta -

Lokakuun 7, 2011 klo 6:17.

Sana Herralta koskien tulevaa Israelin Missiomatkaa.

"Sinä tulet ajamaan seipäitä maahan ja lasket raja-aidat tuleville tapahtumille. Kaikki tulee menemään hyvin."

2077. Israelin Missiomatka 2011

27. Lokakuuta 2011 – 11. Marraskuuta 2011

Muistiinpanot Israelin Missiomatka 2011

2071. Tapahtuma - Raymond Aguilera 12. Joulukuuta 2011.

Viimeiset kolme päivää Herra on antanut minulle Sanan: "Oshima".

2072. Näky - Raymond Aguilera 15. Joulukuuta 2011.

Rukouksen aikana Herran Henki tuli ylleni kun rukoilin Israelin puolesta. Hengessä pystyin näkemään tämän Valkoiselta näyttävän Pilven tulevan alas Jerusalemin vanhaan kaupunkiin. Pilvi otti liikkuvan pyörremyrskyn muodon suppilon muotoisen alaosan menevän alas Jerusalemin portille, jonka Carl ja minä voitelimme viime vuonna. Katsellessani tämän Valkoisen pyörremyrskyn liikkuvan portilta portille, se kasvoi korkealle taivaaseen ja Hengellinen voima voimistui minun toimistossani. Tunsin kuin olisin kohta leijumassa ilmassa. Pystyin näkemään suppilopilven levittäytyvän ulkoavaruuteen asti.

Jonkin ajan kuluttua nähtyäni ja koettuani tämän, Herra lopetti näyn ja antoi minulle kuvan kolmesta miehestä.



Ensimmäinen oli Dr. Mike Murdock.



Toinen kuva oli Joel Osteen.



Kolmas kuva oli Benny Hinn.

Sitten Herra sanoi, "Nämä kolme miestä ovat suuri vitsi Minun Silmissäni ja he tulevat maksamaan tuomiolla."

2073. Profetia - Raymond Aguilera 20. Joulukuuta 2011 klo 16:19.

Kielet:

Profetia:

Kuunnelkaa Minun Sanojani; päivä on tulossa lähemmäksi, jolloin sota alkaa. Tämä sota alkaa ja tulee koskettamaan jokaista planeetalla. Te voitte haudata pääenne hiekkaan. Te voitte piiloutua huoneeseenne. Te voitte jatkaa leikkimistä, teeskennellen ikään kuin se ei olisi siellä, mutta se on tulossa, piditte siitä tai ette. Kansakunta nousee kansakuntaa vastaan. Ihmiset tulevat kuolemaan kuin kärpäset. Minä olen varoittanut tätä planeettaa tuhansia vuosia. Puhdistakaa tienne, tehkää sitä mikä on oikein, seuratkaa Minun Sanaani. Minä lähetän jatkuvasti profeettoja, ja te ette kuuntele. Te suljette silmänne, te tukitte korvanne ja teeskentelette etten Minä ole olemassa.

Tämä sota on kulman takana. Se tulee tapahtumaan kun vähiten sitä odotatte. Ruumiita tulee olemaan joka paikassa. Nälänhätä tulee olemaan yleistä. Te uskotte olevanne niin fiksuja. Te uskotte olevanne niin viisaita. Ainoat viisaat lukevat Raamattua, tottelevat Minun Sanaani, nöyryyttävät itsensä. He auttavat toinen toistansa suopeudella jokaisella tavalla millä pystyvät.

Kuuliaisuus – kuuliaisuus Jumalalle on tärkeää, vaikka te ette ymmärtäisi sitä mitä Herra teille sanoo, teidän täytyy se kuitenkin tehdä. Teidän on parasta tehdä se! Minä en pelaa pelejä. Tämä ei ole jotain, josta voisitte sanoa, ”No, minä teen sen myöhemmin. Minä odotan vahvistusta.” Jos todella tiedätte sen olevan Minulta, teidän on parasta tehdä se! Muistakaa, ottakaa ehtoollinen, auttakaa veljiänne ja sisarianne kaduilla. Lukekaa Sanaa, rukoilkaa, rukoilkaa, ja rukoilkaa. Rukoilkaa itsenne puolesta, rukoilkaa veljienne ja sisarienne puolesta. Rukoilkaa niin kuin ette ikinä ennen olisi rukoilleet. Sillä tämä sota tulee koskettamaan jokaista. Muistakaa, ainoastaan typerykset jatkavat vain asioidensa tekemistä ja teeskentelevät, ettei mitään ole tapahtumassa. Olkaa viisaita, olkaa älykkäitä, etsikää Isäänne Jehovaa, Jeesusta Kristusta ja Pyhää Henkeä.

Voihuuto niille julistajille, jotka ovat etsimässä dollaria, te ajattelette olevanne fiksuja. Te ajattelette olevanne viisaita. Te ajattelette olevanne rikkaita. Minä tulen litistämään teidät niin kuin Minä litistän kärpäsen. Te ette voi sanoa Minulle, ettette tietäneet tai ettette ymmärtäneet, koska teidän epäjumalanne on pankki, teidän epäjumalanne on kymmenykset. Minä en välitä kuinka suuria te ajattelette olevanne tai kuinka nokkelia te olette. Minä tulen litistämään teidät kuin kärpäsen.

Olkoon niin! Olkoon niin! Täältä tulee sota joka pelästyttää maailman. Muistakaa Minun Sanani, sillä Jehova ei valehtele. Jehova on todellinen. Jeesus Kristus Nasaretilainen on todellinen. Pyhä Henki on todellinen. Muistakaa, paholainen on todellinen myös, ja hän haluaa teidät, ja hän on kutsumassa teitä. Muistakaa, seuratkaa Herraa, Jeesus Kristusta, Pyhää Henkeä ja teidän Isäänne Jehovaa, ja rukoilkaa ja rukoilkaa. Olkoon niin! Olkoon niin! (loppu)

Rukouksen aikana minä kysyin Herralta kaikista niistä minua koskevista valheista, joita oli tullut minun pöydälleni muutamana viime päivänä.

Herra sanoi, ”Enkö Minä varoittanut Juudaksesta monia vuosia sitten, ja sinä tiedät kirjoituksista profeetasta ja hänen perhekunnastaan. Onko mitään uutta auringon alla?

Ihmiset pelkäävät sitä mitä ihmiset sanovat ja eivätkä pelkää Herraa, Jehovaa, Jeesusta Kristusta, ja Pyhää Henkeä. Minä aion kertoa sinulle vain yhden kerran – pidä suusi kiinni. Kaikki on menossa hyvin, joten pidä huomiosi sinun Herrassasi. Haluan sinun postittavan tämän.

2075. Tapahtuma - Raymond Aguilera 9. tammikuuta 2012 klo 6:30.

Uuden Vuoden Päivänä minulla oli hyvin outo tapahtuma. Olin syvässä unessa, kun minut herätettiin noin kello 4:30 aamulla, voimakkaalla naisen kirkaisulla ja sitten joillakin pelokkailla itkevillä äänillä. Seuraavaksi, tunsin kuin jokin jätti minun huoneeni ja meni poikien huoneeseen. Hassu asia oli; tuntui kuin mikä tahansa se oli, joka jätti huoneen, meni ulos suoraan oven läpi, avaamatta sitä ensiksi, ja se meni ulos sieltä suojelemaan poikia. Mikä tuli mieleeni, että ehkä toinen pojistani oli näkemässä painajaista, tai oli herännyt kirkumiseen. Olin aikeissa nousta ylös ja tarkistaa heidät, mutta sitten tunsin että Eva olisi varmaan huolehtimassa poikien tilanteesta. Hetkeä myöhemmin tunsin kuitenkin syyllisyyttä, koska kirkaisu oli ollut niin jäätävä ja pelottava. Joten nousin ylös ja menin poikien makuuhuoneeseen ja löysin heidät molemmat syvässä unessa. Tämä pelotti minua vielä enemmän kuin naisen kirkaisun kuuleminen. Tiesin, että Eva oli tarkistanut pojat sen jälkeen kun ensimmäisen kerran olin kuullut kirkaisun, mutta nyt en voinut löytää häntä mistään. Minä etsin ympäri taloa häntä ja lopulta menin alakertaan hänen toimistoonsa. Minä astuin sisälle ja löysin hänet sieltä.

Minä kysyin häneltä, mikä oli hätänä, mitä tämä kaikki kirkuminen oli. Hän katsoi minua yllättyneeltä ja sanoi, ettei hän ollut kuullut mitään kirkumista. Hän kertoi minulle, että oli ollut juuri rukoilemassa. Mutta hän mainitsi minulle, että tämä oli toinen kerta kun joku tuli hänen huoneeseensa kysymään jotain kirkuvista äänistä. Hän kertoi minulle, että muutamaa viikkoa aikaisemmin pojat olivat tulleet alakertaan sanoen kuulleensa kirkumista. Eva kertoi pojille ettei ollut kuullut kirkumista ja, että kaikki oli hyvin. Mutta pojat olivat vakuuttaneet, että olivat kuulleet voimakkaita kirkuvia ääniä yläkertaan asti.

Tänään Herra paljasti minulle, että kirkuvat äänet, jotka olin kuullut, kuuluivat sisarentyttärelleni. Eilen minulle selvisi, että hänen miehensä oli tehnyt itsemurhan pari päivää sen jälkeen kun olin kuullut kirkumisen. Herra kertoi minulle, että nainen itkemässä ja kirkumassa oli minun sisarentyttäreni itkemässä kuolleen miehensä tähden. Hän oli se, joka oli miehensä, sen jälkeen kun tämä oli tappanut itsensä.

Näky: Sitten Herra antoi minulle kuvassa yhden vaateripustimen roikkumassa tyhjässä komerossa.

2076. Näky - Raymond Aguilera 1. Helmikuuta 2012.

Herra herätti minut ja sanoi, "Vanhin, Vanhin."

Sitten minulle annettiin näky sadoista, ehkä tuhansista Aasialaisista miehistä, joilla oli siististi kaljuksi ajetut päät.

Sitten Herra antoi minulle näyn kirveestä, mikä näytti luolamiehen kirveeltä. Siinä oli kiviterä; puinen varsi sidottuna kiviterään.

2077. Uni - Raymond Aguilera 3. Maaliskuuta 2012.

En ole nukkunut kovin hyvin viime aikoina. Tänään minulla oli uni tuhansista ja tuhansista kastemadoista. Näin unta niistä läpi koko yön. Sitten kun heräsin, tunsin itseni piristyneeksi ja minulla oli paljon energiaa.

2078. Profetia - Raymond Aguilera 3. Toukokuuta 2012.

Benny Hinnillä on ollut monia mahdollisuuksia seurata Herraa Jeesusta Kristusta, mutta sen sijaan hän on valinnut seurata hänen jumalaansa, rahaa. Hän tuli tähän maailmaan ilman mitään ja hän tulee lähtemään siitä ilman mitään. Ei ole mitään eroa Bill Maherilla ja Benny Hinnillä. Näin sanoo, Jehova, Jeesus Kristus Nasaretilainen, ja Pyhä Henki.



2079. Profetia ja Näyt - Raymond Aguilera 5. Toukokuuta 2012 klo 6:05.

Herra antoi minulle seuraavat näyt ja profetiat.

Näky:



Herra antoi minulle näyssä suppilon ohut pää ylöspäin.

Sitten Herra sanoi, "Jos joku vuodattaa suppilon pienempään päähän se tulee kattamaan suuremman alueen, mutta jos vuodattaa suppilon laajempaan päähän se kattaa kapeamman alueen ja on vuodatuksessaan tarkempi."

Profetia:

(Kielet) kiirehdi, kiirehdi, kiirehdi. (Kielet) kuulkaa Minua, kuulkaa Minua pienillä korvillanne. (Kielet) oksennus, oksennus. (Kielet)

Obama on pelaamassa typerää peliä.

(Kielet) Muistakaa Isä meidän rukous.

(Kielet) kiivetkää taivaan junaan.

(Kielet) kiirehdi, kiirehdi, kiirehdi.

(Kielet) hankkikaa lippunne, hankkikaa lippunne.

(Kielet) Vanhin, Vanhin, Vanhin.

(Kielet) Ehtoollinen, Ehtoollinen, Ehtoollinen.

(Kielet) Minä olen, Minä olen, Minä olen, Minun poikani. Yksi ja Ainoa, rauha teille ja teidän, Minun Rakkaani. Universumin luoja, rikkoja.

2080. Profetia - Raymond Aguilera 7. Toukokuuta 2012 klo 1:00.

Kyllä, kyllä. Oksa joka rikottiin, tulee parantumaan ja tulee kokonaiseksi. Prosessi on alkanut tarkasti. Ihmisten täytyy etsiä Jumalaansa, Universumin Luoja ja Murskaajaa. Me olemme lähestymässä aikaa, jolloin heidän täytyy keskittyä Herraan Jehovaan, Herraan Jeesukseen Kristukseen, ja Herraan Pyhään Henkeen. Minun Rauhani tulee kohtaamaan maailmaa hädän aikana. Pahuus on leviämässä planeetan läpi hallituksista hallitukseen, jotka seuraavat ihmisten teitä. Ihmisen seuraamisessa ei ole tulevaisuutta.

Tulevaisuus on ainoastaan Jehovassa, Jeesuksessa Kristuksessa ja Pyhässä Hengessä. Teidän täytyy etsiä Häntä koko sydämellänne, mielellänne ja hengellänne. Teidän täytyy

muistaa, että te ette voi pettää Jumalaa. Jumala on täydellinen oikeus, täydellinen rauha ja seesteisyys. Jumala on kaikkea, mitä ihminen etsii. Jos te olette etsimässä vastauksia tämän planeetan ongelmiin ihmisten tavoilla, te tulette epäonnistumaan ja te tulette kaatumaan paholaisen käsiin.

Ihmiset ajattelevat ja uskovat olevansa niin fiksuja, älykkäitä ja viisaita. Minun Silmissäni he eivät ole mitään. Ihminen ei tule ikinä saavuttamaan rauhan ja levollisuuden tavoitteitaan. Ihminen haluaa valloittaa, varastaa, dominoida, hallita, huijata, seurata väärää jumalia, tehdä kaikkea mikä on Jumalaa vastaan (anti-God). Ihmisen aika on melkein ohi.

Joten jos haluatte selviytyä ja jos haluatte tulevaisuuden, etsikää Jehovaa, etsikää Jeesusta Kristusta Nasaretilaista, etsikää Pyhää Henkeä. Hän loi kaiken, mitä oli, on ja tulee olemaan. Kun te olette Jumalan Käsissä, te olette voittaneet taistelun. Jotkut eivät tule ikinä ymmärtämään tai uskomaan, että siellä on Jumala. Siellä on paikka, joka on sallittu tämänkaltaisille ihmisille. Ihmiset eivät halua myöntää sitä; siellä on paholainen. Siellä on pahuuden voima turmelemassa ihmiskuntaa. Ihminen on turmeltunut, paholainen on turmeltunut. Nämä kaksi ovat yhdistämässä voimiaan tuhotakseen itsensä. Muistakaa, teitä on varoitettu.

Joten, jos haluatte pelastua, ja haluatte elää ikuisesta rauhassa, etsikää Jumalaanne Jehovaa, Jeesusta Kristusta ja Pyhää Henkeä. Vastaukset maailmankaikkeuteen ovat siellä. Muistakaa Jehova, Jeesus Kristus ja Pyhä Henki. Me tarkkaamme, Me suojelemme sitä, mikä on meidän, ja ainoastaan sitä mikä on meidän. Etsikää Minua mielellänne, ruumiillanne, hengellänne. Se on hyvin yksinkertaista, mutta teidän täytyy uskoa. Teillä täytyy olla uskoa ja teidän täytyy luottaa Jehovaan, Jeesukseen Kristukseen ja Pyhään Henkeen. Kun hän kertoo teille asioita joita te ette ymmärrä, luottakaa Jumalaan. Pysykää polulla. Hän tulee näkemään teidät vaikeiden aikojen läpi, mutta teidän täytyy uskoa. Teidän täytyy haluta uskoa. Kukaan ei tule pakottamaan teitä. Kukaan ei voi turmella teitä menemästä etsimään Jumalaa, koska Jumala voi lukea teidän sydämenne. Hän voi lukea teidän mielenne. Hän voi lukea teidän henkenne. Hän lukee kaiken. Olkaa rehellisiä itsenne kanssa ja Herra tulee olemaan rehellinen teidän kanssanne. Muistakaa, siellä on aika tulossa, jolloin teidän polvenne tulee tapaamaan maan. Sitten Meillä tulee olemaan tämä henkilöltä henkilölle keskustelu siitä, mitä te teitte, kuinka te teitte sen ja kehenkä te todella uskotte. Tämä on yksinkertaista, suoraa ja asian ytimeen. (loppu)

2081. Profetia Ja Näyt - Raymond Aguilera 8. Toukokuuta 2012.

Muutamana viime päivänä olen lukenut Jesajan ja Jeremiaan kirjoja, ja taakka rukoilla Israelin puolesta on ollut päälleni.

Tänään, rukouksen aikana, Herra antoi minulle muutamia näkyjä ja sanoja.

Näky:

Ensimmäinen näky oli kolmepiippuinen haulikko. Sitten Herra näytti minulle vasaran ja sirpin. Sitten näin suuren puukon leikkaavan suurta juustokuutiota. Seuraavaksi, näin suuren kukon kiekuvan aamulla. Sitten suurta kumilenkkiä venytettiin.

Sana:

Sitten Herra sanoi, "Vanhin, Vanhin, Vanhin."

Näky:

Näen suuren vasaran iskevän suuren rautakiilan maahan.

Sana:

Sitten Herra sanoi, "Rukoile Israelin hallituksen puolesta."

Sitten soitin Carlille, ja me rukoilimme, ja Herra näytti minulle suuren puisen pilarin joka kannatteli puista laituria veden päällä. Sitten minulle annettiin näky kamelista.

Myöhemmin Herra sanoi, "Sinetti on rikottu."

"Keitä se yli öljyn."

"Muistakaa kanava, sitten lämpötila tulee nousemaan. Kiirehtikää, Kiirehtikää, Kiirehtikää. Erämaan kutsu on täällä. Lyö minua, lyö minua, lyö minua. Mikä on keltaista muuttuu punaiseksi. Kiirehtikää, Kiirehtikää, Kiirehtikää."

Herra sanoi, "Maailma tulee olemaan mustelmilla."

"Ismaelin päivä saapuu ilman varoitusta. Kiirehtikää, Kiirehtikää, Kiirehtikää."

"Matojen päivä. Tässä kaikki tällä kertaa."

2082. Profetia - Raymond Aguilera 9. Toukokuuta 2012 klo 4:15.

Helvetin portit tulevat avautumaan ja vastaanottamaan sen mikä ei ole minun. Minä olen Alku ja Loppu, iankaikkisesta iankaikkiseen, Alku, Loppu, kaiken Viimeinen Sana.

Kulma on rikottu, ja se tullaan korjaamaan. Ihmisen kukistuminen tulee olemaan ihmisen aikaansaannosta, paholaisen avulla. Toimittakaa talonne, sillä lopun alku on täällä. Siellä tulee olemaan syy ja seuraus (cause and effect), sitten se tulee alkamaan. Hallitusten johtajat ovat idiootteja, ja tulevat seuraamaan Saatanaa loppuun asti. Sokeat tulevat johtamaan sokeita. Virran suunta ei tule muuttumaan. Sokeat ja tyhmit tulevat seuraamaan sokeita ja tyhmiä. Erämaan kutsu on täällä. Erämaan kutsu on täällä.

Lukekaa Raamattuanne ja rukoilkaa, rukoilkaa ja rukoilkaa itsenne ja perheittenne puolesta. Portto sanoo, "Anna minulle, anna minulle. Minä haluan mikä on minun." Hän ottaa ja sitten juoksee karkuun nauraen ihmiskunnalle.

Postita se, Reymundo, ja lähetä se ulos maailmalle. Minä tulen lähettämään sinut takaisin Israeliin. Minä lähetän sinulle varat ja kerron sinulle koska, ja mitä tehdä siellä. Ihmiset

eivät tule uskomaan sinua, mutta se ei ole sinun ongelmiasi, vain tottelet, ja kaikki tulee menemään hyvin, suuren uskon pieni mieheni.

Muistakaa Kaarihitsin. "Sinä ostit sen. Hyvin käytetyt rahat." Kuuliaisuus, Kuuliaisuus, Kuuliaisuus. Tämä on Jumalan kutsu, ja sielun pelastus. Muistakaa Abraham. Muistakaa Nooa. Muistakaa Jumalan Sana. Minun Rauhani on sinun kanssasi ja sinun.

2083. Profetia - Raymond Aguilera 11. Toukokuuta 2012 klo 9:45.

Olet hengellisen hyökkäyksen alla. Pysy valppaana ja korvat avoinna.

Näky:

Näin yhden noista cowboyn kannuksista. Sitten näin pienen mustan linnun, jolla oli jotain punaista väritystä päässään.

Sana: Kaikki tulee menemään hyvin. Soppa on purkissa nyt, mutta se tullaan kuumentamaan myöhemmin. Ihmiset tulevat sanomaan, "Rauha, Rauha, Rauha. Mutta siellä ei tule olemaan rauhaa. Minä tiedän ne huolet, jotka tulevat sinun työsi mukana, mutta luota Minuun.

Hevosilla on länget päällä, ja ovat valmiina. Keihäät ovat teroitettuja ja teräviä.

Varat tulevat pian, joten erota kuukausittaiset laskusi Israelin missiomatkasi laskuista. Rentoudu ja pysy keskittyneenä. Tiedän, ettet ymmärrä, mutta sinä olet Minun Käsissäni.

Käärme tulee metsästämään jänistä. Jänis pysyy kolossaan kunnes on aika hänen liikkeelleen. Haukka on myös etsimässä jänistä, mutta jänis on heitä kumpaakin viisaampi.

Ihmiset yrittävät puhua sinut ympäri tähän tai tuohon, mutta kuuntele ainoastaan Jehovaa, Jeesusta Kristusta ja Pyhää Henkeä. Pidä suusi kiinni, ellen Minä sano sinulle, että puhuisit. Ruokalista on asetettu, ja ruoka on kypsentyneessä. Ihmiset ovat niin typeriä, että he tulevat keittämään ja syömään lapsensa todistaakseen asiansa. Olen määrännyt Minun Enkelini ympäröimään sinut ja suojelemaan sinut, koska Saatana on vihainen, ja hän tietää ettei voi tehdä yhtään mitään. Hän yrittää pysäyttää sinut, mutta sinä olet Minun Rakastavissa Käsissäni. Joten valmistaudu tälle Israelin Missiomatkalle niin kuin toisille missiomatkoille. "Luottamus, Luottamus, Luottamus" on Avainsana, ja Tottele Jumalaasi. Älä huolehdi rahan tai mission puolesta. Kaikki tulee menemään hyvin.

Näky: Sitten Herra antoi minulle näyn numerosta "6".

2084. Profetia - Raymond Aguilera 12. Toukokuuta 2012 klo 6:22.

Näky: Näin tämän kauniin, puolialastoman naisen sidottuna maahan. Sitten Kuulin näiden äänien sanovan: "Hän on sidottuna maahan. Nyt voimme raiskata hänet niin monta kertaa

kuin haluamme, ja eikä ole mitään, mitä hän voisi tehdä sille. Me olemme saaneet hänet paikkaan, mihinkä halusimme."

Sitten Herra sanoi, "Tämä nainen on Israel, ja äänet olivat hänen vihollistensa. Uskovatko Israelin viholliset, että Jaakobin Jumala on hylännyt Hänen rakkaansa? Hänen vihollisensa eivät tajua, että Hän on Minun Käsissäni, ja Minä olen hänen suojelunsa. Vaikka olen hylännyt hänet menneisyydessä syntisen uskottomuutensa tähden, hän on silti Minun Rakkaani. Minun Sanana Rakkaalleni Daavidille ovat yhä Minun Mielessäni. Minä kannattelen ja suojelen häntä ikuisesti. Kun Jumala lupaa, Hän ei koskaan ota Sanaansa takaisin. Jos Israelin viholliset uskovat voivansa voittaa Jumalan, antaa heidän yrittää. Mutta onko tällaista asiaa koskaan tehty? Onko Herraa koskaan kukistettu, universumin Luojaa, Tekijää ja Rikkojaa? Kaikella mitä tapahtuu, on tarkoituksensa. Vaikka ihminen ei ymmärtäisi sitä, Jehova on sen takana. Jehovan kirjoitetut Sanat tulevat loppuun suoritetuiksi kirjaimelleen. Muistakaa, Minä aina kerron Profeetoilleni Minun Suunnitelmani, ennen kuin se alkaa. Ne, jotka kuuntelevat ovat valmistautuneita. Ne, jotka eivät, tulevat jäämään sekaisin, ja he jäävät omiin suunnitelmiinsa ja ajatuksiinsa."

Jeesus: "Kunnia olkoon Isän. Palvon Sinua Isä. Kaikki on paikallaan. Sinun tahtosi tulee tapahtumaan, Kirjaimelleen. Minä tulen suojelemaan sen mikä on Sinun. Minä Rakastan sinua Isä. Me olemme kaikki odottamassa sinun ohjeitasi. Ylistys olkoon Isän, kaikki Kunnia ja Ylistys olkoon Isän. Minä Rakastan Sinua. Kiitos Sinulle Isä. Rumpuja lyödään ja odottavat Sinun kutsuasi. Meidän arkkivihollisemme on peloissaan ja valmiina taisteluun. Kaikki Ylistys ja Kunnia menee Isälle. Kaikki Ylistys ja Kunnia menee Isälle. Kaikki Ylistys ja Kunnia menee Isälle. Minä rakastan Sinua Isä."

2085. Profetia - Raymond Aguilera 13. Toukokuuta 2012.

Tule, tule Minun poikani Israeliin tapaamaan Minua. Minulla on asioita, joita haluan näyttää sinulle. Kyllä, Minun poikani, Minä toivotan sinut tervetulleeksi. Tapahtumien järjestys tulee olemaan niin kuin on ilmoitettu Raamatussa. Profetiat ja siemenet tulevat yhteen Israelissa. Minun sotivat Enkelini ovat täällä. Minun suojelevat Enkelini ovat täällä.

2086. Profetia - Raymond Aguilera 15. Toukokuuta 2012.

Tämän päivän Kristityt sanovat minulle: "Minä todella rakastan sinua Herra, mutta minä kuljen omia teitäni ja teen omia asioitani ja olen siunattu tehdessäni näin. Siunaa minua Herra, Siunaa minua Herra, Siunaa minua Herra." Tämä on kaikki, mitä Minä kuulen tämän päivän Kristityiltä. Joten muistakaa, te pastorit, kun teidän polvenne kohtaa maan, teidän täytyy vastata Minulle.

Katsokaa Barack Obamaa, Yhdysvaltojen Presidenttiä, joka väittää olevansa Kristitty, ja uskoo olevan oikein, että mies nai miehen ja nainen nai naisen. Sitten Hän menee

televisioon ja valehtelee ja johtaa harhaan kaikkia siinä mitä hän uskoo, saadakseen apua niihin asioihin joita hän aikoo tehdä. Käyttäytyykö Kristitty Presidentti näin?

He voivat maalata heidän sateenkaariaan, mutta se ei ole se sateenkaari, jonka Minä loin.

Katso, pian alasin ja vasara saapuvat, ja se tulee suoristamaan kaiken.

Reymundo, Minä todella tarvitsen sinun menevän Israeliin. Varat tulevat saapuvat pian.

Sano Carlille, että Minä tarvitsen häntä siellä myös. Valmistautukaa, olkaa keskittyneitä ja rukoilkaa joka päivä, ja kaikki tulee menemään hyvin. Myrsky tulee nousemaan tässä osassa maailmaa, ja Minä tarvitsen teidän molempia siellä valmistamaan maaperää.

Kerron enemmän teille kun pääsette sinne. Minun Rauhani teille molemmille.



2087. Uni - Raymond Aguilera 19. Toukokuuta 2012.

Minulla sain unen Bill O'Reillysta. Unessa Bill O'Reilly oli hyvin vihainen, koska joku oli palkannut uuden henkilön työhön ilman hänen suostumustaan. Hän olisi halunnut Irlantilaisen henkilön tähän asemaan. Näin, että mitä vihaisemmaksi hän tuli, sitä punaisemmaksi hänen naamansa tuli, ja hän alkoi huutamaan kelle tahansa ja kaikille. Jopa hänen ulkomuotonsa muuttui, se muuttui puoli mieheksi ja puoli käärmeeksi. Yläosa näytti kuin vihaiselta mieheltä ja alaosa näytti kuin suurelta liikkavalta anakonda käärmeeltä. Unessa minun annettiin ymmärtää, että tämä viha tekisi hänet fyysisesti sairaaksi.

Sitten minä näin Ison kirjaimen "Y", ja sitten lankamaisen Kristityn kalasymbolin.

2088. Näky - Raymond Aguilera 22. Toukokuuta 2012.

Soitin Carlille rukoillaksemme tulevan Israelin Missionmatkan puolesta. Minä halusin kysyä Herralta:

1. Koska meidän pitäisi lähteä Israeliin.
2. Kuinka kauan meidän pitäisi olla siellä.
3. Kuinka paljon rahaa tarvitaan matkaan.

Sitten rukouksen aikana Herra antoi minulle näyssä Miekan, joka oli puoliväliinsä asti maassa kiinni Israelissa.

2089. Näyt - Raymond Aguilera 24. Toukokuuta 2012 klo 3:20.

En voinut nukkua ajatellen tulevaa Israelin missiomatkaa, joten aloin rukoilla, ja minulle annettiin joitakin näkyjä varhain aamulla.

Ensiksi minulle näytettiin puupala, 1x1 tuumaa leveä, ja 12 tuumaa korkea, seisomassa pystyasennossa, ja dynamiitin sytytyslanka oli kiinnitetty sen huippuun. Se oli sellainen lanka, joka pitää sytyttää tulitikulla.

Seuraavaksi näin kolme miestä seisomassa auton ulkopuolella. Miehet näkivät 30 jalkaa pitkän käärmeen maassa. Käärme liikkui nopeasti ylös lähellä olevaa puuta, ja sieltä se hyppäsi heidän autoonsa. Miehet olivat pelokkaita kun he katsoivat käärmettä silmästä silmään, ja kukaan heistä ei tiennyt mitä tehdä.

Sitten, noin kaksi tuntia myöhemmin, näin Evan pitävän noin 4-5 jalkaa pitkää onkisiimaa, ja onkisiima oli käärmeen suussa. Tämä oli samanlainen käärme, jonka olin nähnyt aiemmin.

Sitten näin pallon ja mailan, mutta pallo näytti maaplaneetalta.

Viimeiseksi, minulle näytettiin maaplaneetta, jonka horisontin ylle oli tulossa Valkoinen Valo.

2090. Näky - Raymond Aguilera 2. Kesäkuuta 2012.

Näky: Herra antoi minulle näyssä kiemurtelevan, kapean joen, soljuvan alavirtaan. Virta oli täynnä keppejä, suuria, keskikokoisia, ja myös pienikokoisia oksia. Joki oli täyteen pakattu näillä oksilla, virraten yhdessä tasaisella vauhdilla alaspäin virrassa. Näin keppien liikkuvan alavirtaan niin kauas kuin silmä pystyi näkemään.

Sitten Herra sanoi, "Joka ikisen polven pitää polvistua, ja jokaisen täytyy tehdä tiliä teoistaan, JOKAISEN. Olkoon niin! Olkoon niin! Olkoon niin! Olen antanut teille Minun Sanani. Tämä on Jehova, Jeesus Kristus, ja Pyhä Henki.

2091. Näky - Raymond Aguilera 4. Kesäkuuta 2012.

Rukoillessani Carlin kanssa tulevan Israelin Missiomatkan puolesta, Herra näytti minulle pretzelin ja sanoi, "Minä tiedän, että elämä on kuin pretzel, mutta Minä silti haluan sinun menevän Israeliin." Sitten minulle näytettiin kaksi kanuunaa. Sitten Herra sanoi, "Kanuunat

osoittavat edelleen ilmaan.”



2092. Profetia - Raymond Aguilera 9. Kesäkuuta 2012 klo 9.

Rukoillessani Israelin Missiomatkan puolesta, minulle annettiin tämä:

Näky: Näin kolikon ja sitten näin jotakin mustaa, joka näytti kuin öljymöykyltä.

Seuraavaksi, minä näin kuinka jotakin vuodatettiin maahan X kirjaimen muodossa. Kysyin sitten Herralta, oliko mustuus jonka olin nähnyt voiteluöljyä, sillä halusin tietää oliko yhteyttä mustuudella ja kirjaimella X. Herra vastasi ainoastaan jättämällä henkeeni vaikutelman, että X jonka olin nähnyt oli tehty voiteluöljyllä.

Profetia: Tuomio tulee olemaan nopea. Oikeus on istumassa. Minä suojelen mikä on Minun. Erämaa kutsu on lähellä. Minä tulen näyttämään Minun Kirkkauteni voimille jotka ovat.

2093. Profetia - Raymond Aguilera 21. Kesäkuuta 2012 klo 15:30.

Iltapäivärukoukseni aikana, aloin rukoilla tulevan Israelin Missiomatkan puolesta kun Herran Henki tuli päälleni. Olin lukenut vertauksia Matteuksen Evankeliumista.

33/38:

Matt. 13:13 Sentähden minä puhun heille vertauksilla, että he näkevin silmin eivät näe ja kuulevin korvin eivät kuule, eivätkä ymmärrä.

Matt. 13:14 Ja heissä käy toteen Esaiaan ennustus, joka sanoo: 'Kuulemalla kuulkaa, älkääkä ymmärtäkö, ja näkemällä nähkää, älkääkä käsittäkö.

Matt. 13:15 Sillä paatunut on tämän kansan sydän, ja korvillaan he työläästi kuulevat, ja silmänsä he ovat ummistaneet, etteivät he näkisi silmillään, eivät kuulisi korvillaan, eivät ymmärtäisi sydämellään eivätkä kääntyisi ja etten minä heitä parantaisi.'

Matt. 13:16 Mutta autuaat ovat teidän silmänne, koska ne näkevät, ja teidän korvanne, koska ne kuulevat.

Matt. 13:17 Sillä totisesti minä sanon teille: monet profeetat ja vanhurskaat ovat halunneet nähdä, mitä te näette, eivätkä ole nähneet, ja kuulla, mitä te kuulette, eivätkä ole kuulleet.

Näky: Vaikka Herra ei sanonut mitään koskien tulevaa Israelin Missiomatkaa, minä rukoilin Presidentti Obaman puolesta ja Herra näytti minulle ylösalaisin olevan särkyneen viinilasin.



Sitten pyysin Herraa näyttämään minulle enemmän ja Herra näytti kolikoita tippumassa taivaasta ja Herra sanoi, "Pennejä Taivaasta."

Kauan aikaa sitten
Miljoona vuotta BC
Parhaat asia elämässä
Olivat täysin ilmaisia.
Mutta kukaan ei arvostanut
Taivasta, joka oli aina sininen.
Ja kukaan ei onnitellut
Kuuta, joka oli aina uusi.
Joten oli suunniteltu, että ne katoaisivat silloin tällöin
Ja sinun pitäisi maksaa saadaksesi ne takaisin.
Tämä on se mistä myrskyt on tehty
Ja sinun ei pitäisi olla peloissaan, sillä
Joka kerta kun sataa, se sataa
Pennejä taivaasta.
Etkö tiedä, että jokainen pilvi sisältää
Pennejä taivaasta.
Te löydätte omaisuuden tippuvan
Kaikkialle kaupunkiin.
Olkaa valmiina sateenvarjonne ylösalaisin.
Vaihtakaa ne auringonpaisteen ja kukkien paketteihin.
Jos haluatte asioita joita rakastatte
Teidän pitää saada sadekuuroja.
Joten kun kuulette sen ukkostavan
Älkää juosko puun alle.
Siellä on pennejä taivaasta sinulle ja minulle

2094. Profetia - Raymond Aguilera 23. Kesäkuuta 2012.

Mene Israeliin ja kylvä joitakin siemeniä (oikeita siemeniä) uutta alkua varten. Minä lähetän jonkun toisen kastelemaan niitä. Minä tulen lähettämään sinulle enemmän Israel varoja tulevina päivinä. Älä huolehdi – tottele vain. Muista, että Jumalan tiet eivät ole ihmisen teitä.

2095. Näky - Raymond Aguilera 6. Heinäkuuta 2012.

Rukoillessani Israelin missionmatkan puolesta, Herra antoi minulle näyssä suuren puun keskellä metsää. Puun paksu kaarna oli oudon väristä: armeijan vaaleanvihreää tai vaaleanharmaan sammaleen puun väristä. Toinen outo asia, sillä oli valkoiset lehdet.



2096. Profetia - Raymond Aguilera 13. Heinäkuuta 2012.

Poikani, Pohjois-Afrikka yrittää täyttää käsisuppiloa pitämällä sitä ilmassa. Neste tulee suulle, mutta suppilo ei koskaan täyty. Ainoa Rauha tulee Herralta, Hänen ajallaan. Lain (ihmisen lain) valta ei merkitse mitään tässä osassa maailmaa.

Israelin missiomatka merkitsee Herran tulon alkua. Pitää kylvää siemeniä ennen kuin mitään voi kasvaa. Elämän taito on seurata Herraa kaikissa asioissa. Kylvetty siemen on täysin valmis, ohjelmoitu tekemään asiansa. Reymundolle tullaan näyttämään mitä tehdä siellä kun hän pääsee sinne.

Ihmisten tarvitsee tietää, että Herralla on järjestys ja Hän asettaa kaikkien asioiden tahdin. Ei tule olemaan rauhaa ennen Herran tuloa. Joten rukoilkaa ja lukekaa Raamattujanne. Etsikää veljiänne ja sisariänne, nauttikaa ehtoollista päivittäin, sillä loppu on edessänne. Tämä on Jehova, Jeesus Kristus, ja Pyhä Henki.

2097. Profetia - Raymond Aguilera 15. Heinäkuuta 2012 klo 14:47.

Lehmän turkki on punainen, mutta Henki on temppelein päällä. Kruunu on asetettu, suunnitelma on valmis. Pasuuna tuo lopun tulemisen. Miekka tulee heilahtamaan, sotilaat tulevat kaatumaan. Avatkaa silmänne, avatkaa korvanne, avatkaa Raamattunne Herran tuloa koskien. Hetki tulee yllenne varoittamatta. Valmistautukaa ja valvokaa.

Mitään ei tulla tekemään salassa. Kuunnelkaa Minun Profeettojani, sillä hetki on lähellä. Mikä vaikuttaa valkoiselta tulee olemaan mustaa ja mikä vaikuttaa mustalta tulee olemaan valkoista.

Reymundo, tee suunnitelmasi lähteä Israeliin Elokuun 5. ja 10. välillä. Anna sinulle enemmän tietoja myöhemmin. Synnytysskivut ovat alkaneet ja planeetan ravistelu ja kalistelu on alkanut. Merkitkää se kalentereihimme ja tarkkailemme merkkejä Hengessä. Olkoon niin! Olkoon niin! Olkoon niin!

2098. Profetia - Raymond Aguilera 20. Heinäkuuta 2012 klo 5:49.

Minä olen mitä on, oli, ja mitä tulee olemaan. Kirves on puun luona, avatkaa Raamattunne ja lukekaa Herran tulosta. Älkää unohtako että varoitin teitä ennen kuin se tapahtui. Vikaturvalliseen systeemiin tulee vika. Maailma tulee olemaan kuin tappaja-ampiaisten armeija tai systeemi. Minun Suunnitelmani ovat paikoillaan.

Reymundo, älä huolehdi, kaikki tulee menemään hyvin Israelissa. Maailma ei koskaan ymmärrä Herran teitä. He rakastavat syntiä enemmän kuin Jumalan teitä. He rakastavat tosi-tv ohjelmiaan televisiossa, koska ne eivät ole totta. He opettavat toisiaan käyttäytymään huonosti. Totuus on, että Minä olen tulossa ja he eivät tiedä tai välitä siitä. Muistakaa kymmenen neitsyttä ja heidän lamppunsa. No näillä ihmisille ai ole edes lamppuja saati öljyä. He uskovat, että: "Minä olen hyvä ihminen, Jumala ei tekisi tätä minulle!" Ihmisen tiet eivät ole Jumalan teitä. Muistakaa, Herra saattaa tehdä tämän, ja se ei mahdollisesti tunnu oikealta ihmisen näkökulmasta, mutta Herra Tiet ovat aina oikein.

Lukekaa kaikki Israelilaisista, jotka eivät totelleet Minua erämaassa Egyptistä lähdön jälkeen. Ihmisen tie johtaa kuolemaan ja Herran tie johtaa Pelastukseen ja lankaikkiseen elämään. Valinta on teidän. Olkoon niin! Olkoon niin! Olkoon niin!

2099. Profetia - Raymond Aguilera 22. Heinäkuuta 2012 klo 9:42.

Näky: Näky, jossa shakkipelin sotilasta siirrettiin.

Profetia: Maailma on suuri shakkipeli, ja siellä tulee olemaan vain yksi voittaja; Jeesus Kristus.

Sotilaita ollaan siirtämässä nyt, mutta lopputulos tulee olemaan sama. Olen täyttämässä Minun Lupaukseni useiden vuosien takaa. He jotka uskovat Minun Poikaani Jeesuksen Kristukseen tullaan pelastamaan. Loput tulevat menemään ei-uskoville määrättyyn paikkaan. Aika on lyhyt, ja sotarummut ovat soimassa, sotilaita ollaan liikuttamassa. Niin kutsuttu peli on tulossa loppuun. Monet tulevat kuolemaan ja monet tullaan pelastamaan iankaikkiseen iloon. Muistakaa: Päästäkseen Isän luo, täytyy mennä Pojan Jeesuksen Kristuksen kautta.

Reymundo, Reymundo, niin kuin aina sanon sinulle, kaikki tulee menemään hyvin Israelissa. Siemenet, siemenet, siemenet. Olkoon niin! Olkoon niin! Olkoon niin!

2100. Profetia - Raymond Aguilera 25. Heinäkuuta 2012 klo 9:30.

Minulla oli kipu vasemmassa olkapäässäni. Sitten Herra alkoi antamaan minulle näkyjä.

Siinä oli pimeys kaikkialla, ja minä olin katsomassa ylöspäin tästä maassa olevan kuopan sisältä. Herra ohjasi minut uskomaan, että koko ihmiskunta oli tämän pimeän kuopan sisällä katsomassa ylös ja ulos kohti pimeää taivasta. Kun katsoin ylös ja ulos pimeälle taivaalle, voin nähdä valon täyttävän taivaan ja pimeyden väistyvän. Sitten aurinko ilmestyi, ja kaikki tuli riemukkaaksi ja toiveikkaaksi.

Mitä Herra oli näyttämässä minulle, oli että ihmiskunta oli haudattu pimeän kuopan sisälle ja uskovat tulevat näkemään Herran tulon ja he tulevat näkemään Herran tulon rakkauden, rauhan, toivon ja onnen. Uskovat tulevat näkemään Valon tämän maailman pimeyden läpi.

Profetia:

Minä olen, mitä näette, mitä koskette, mitä oli, on, ja tulee olemaan. Niin kuin sinä (Reymundo) näit Valon tulevan pimeyden kuilun ylle, näin se tulee olemaan myös Herran tulossa. Muutokset tulevat pelottamaan monia, ja monet tulevat olemaan iloisia. Olen näyttänyt maailmalle uudestaan ja uudestaan, että Jumala on olemassa, mutta he hautaavat päänsä ja piiloutuvat Totuudelta. Mutta Totuus on Totuus. Pahuus on tulossa loppuun uskoville. Joten olkaa valmiina ja lukekaa Raamattujanne ja hankkikaa öljyä lamppeihinne. Sillä ette tiedä millä hetkellä Herranne ja Pelastajanne tulee. Olkoon niin! Olkoon niin! Olkoon niin!

2101. Profetia - Raymond Aguilera 26. Heinäkuuta 2012 klo 8:54.

Minulle annettiin kaksi näkyä ja sitten profetia rukouksen aikana.

Näky:

Näin Suuren Miekan heilumassa, niin kuin se olisi taistelemassa maaplaneetan yllä. Tämä miekka oli kaksi kertaa suurempi kuin maa.

Näky:

Sitten minulle näytettiin löyhästi pukeutunut nainen istumassa jalat ristissä, ja hän piti maaplaneetta jalkojensa välissä. Minun annettiin ymmärtää, hän oli portto.

Profetia:

Hänen (Jeesuksen Kristuksen) haavojensa kautta te olette paratut. Minkälaisen kuoleman te haluatte? Sillä te voitte valita – Taivas vai kuilu. Jatkakaa vain päänne piilossa pitämistä, ja Minä tulen näyttämään mitä teillä on edessänne, vai onko päänne vielä kiinni ruumiissanne. Tämän maailman suunta tulee olemaan kova ja ennalta arvaamaton. Pelastakaa itsenne, lukekaa Raamattua, rukoilkaa ja etsikää veljiänne ja sisarianne Kristuksessa. Yhdistäkää Kristuksen Ruumis, sillä jokaisen usko tullaan koettelemaan.

Reymundo ja Carl, tehkää itsenne valmiiksi lähtemään Israeliin. Jeesuksen sydän on siellä, ja valmiina tämän maailman loppua varten, niin kuin te sen tunnette. Päivänä, tuntina, minuuttina jota ei kukaan tiedä, paitsi Isä. Joten älkää jääkö kiinni housut kintuissa. Minun Hengelliset Sotilaani ovat valmiina 24 tuntia päivässä.

Jättäkää ihmisten kirkot, jos haluatte selviytyä. Sillä monet eivät etsi Jeesusta Kristusta, vaikka väittävät niin tekevänsä. Siunaa minua -kirkot ovat harhakuvitelmissa, ja eivätkä todella palvele Herraa. Pelastakaa itsenne. Etsikää Jehovaa, Jeesusta Kristusta, ja Pyhää Henkeä oikealla sydämellä ja hengellä, ja Hän tulee suojelemaan teidät Sanansa Voimalla. Olkoon niin! Olkoon niin! Olkoon niin!

2102. Näky - Raymond Aguilera 6. Elokuuta 2012.

Minä rukoilin Israelin missiomatkan puolesta, joka alkaa huomenna. Sitten Herra antoi minulle näyn Hänen jaloistaan kävelemässä minusta poispäin.

Sitten Hän sanoi, ”Seuraa Minua Israeliin, Kaikki tulee menemään hyvin. Olkaa keskittyneitä, rukoilkaa, ja Minä näytän enemmän kun pääsette sinne. Kun aurinko nousee, asiat tulevat selkiytymään. Se tulee olemaan samanlaista kun Minun Poikani palaa, asiat tulevat olemaan selkeämpiä. Minä tiedän ettet sinä ymmärrä monia asioita, mutta niin se oli myös monien menneisyyden profeettojen kanssa. He tottelivat niin kuin sinä tottelet. Joten löydä tämä sisäinen rauha, vaikka sinun korviasi koskisi. Jehovan, Jeesuksen Kristuksen, ja Pyhän Hengen, Rakkaus on sinun kanssasi.”

2103. Israelin Missiomatkan Muistiinpanot 2012**Israelin matka 7/8/2012 - 17/8/2012.**

Me lähdimme San Franciscosta American Airlinesin lentokoneella klo 12:15 PM.

Me saavuimme JFK lentokentälle New Yorkiin noin klo 21:30.

Me lähdimme New Yorkista klo 23:50.

Me saavuimme Tel Aviviin, Israeliin noin klo 17:30.

Huom:

Odottamatta Ron Viessman tapasi meidät lentokentän matkatavaroiden noutoalueelta. Hän oli ottanut lennon San Franciscosta Philadelphian kautta, ja saapui Tel Aviviin 2 tuntia ennen Carlia ja minua.

Me kolme jatkoimme Budgetin autovuokraamoon.

Ensimmäisenä yönä me yövyimme hostellissa Beit Immanuelissa, Jaffassa, Israelissa.

Näky ja Sana 8/8/2012 varhain aamulla:

"Jos te syötte täällä Jaffassa, te olette kala symboli."



"Jos te ette syö täällä Jaffassa, te olette tämä symboli."



Sana: "Teillä menee hyvin. Jatkakaa."

Tapahtuma: Herra sanoi, että meidän pitäisi mennä ja pudottaa siemeniä Jaffan kaupungin sydämessä vihreällä alueella, ja sitten joitakin kaupungin kaduille ja jalkakäytävälle Jaffan keskuskaupungin alueella.



Siemenet, joita käytettiin missiomatkalla.

Tapahtuma: Sen jälkeen kun olimme tehneet tämän, meidän piti mennä Jerusalemiin ja tavata Cheryl, rukoilla ja voidella hänet. Meidän piti pysyä Jerusalemin sydämessä kaksi päivää ja rukoilla ja asettaa siemeniä siellä vihreille alueille.

Minä kysyin Herralta: "Miksi me olemme tekemässä tätä?"

Sana: Herra sanoi, "Muistakaa Liiton Arkki."

Sitten minä kysyin Herralta, pitikö Ronin olla meidän kanssamme matkalla.

Sana: Herra vastasi, "Kolme merkitsee enemmän voimaa."

Sana: "Jumalan Rakkaus tulee hinnan kanssa, jokaisen täytyy kantaa hänen ristiänsä."

Sana: "Jokainen tulee maailman alastomana, jokainen lähtee alastomana. Kuunnelkaa vain Jehovaa, Jeesusta Kristusta, ja Pyhää Henkeä, ja pelastakaa itsenne."

Sana: "Kuunnelkaa ihmistä, ja te tulette löytämään Saatanan. Minä olen, joka Oli, On ja Tulee Olemaan."

Sana: "Tälle missiomatkalle tulo, on kuin nauraisi Saatanan naamalle."

Sana: Herra sanoi, "enemmän siemeniä tarkoittaa enemmän kasvua, ei ainoastaan Israelissa, mutta koko maailmassa. Kylvä siemeniä. Siemenet ovat kuin Karitsan veri ovenpielissä Pääsiäisenä kun Juutalaiset lähtivät Egyptistä. Minä haluan ihmisten muualla ympäri maailmaa tekevän samoin; fyysisesti heittävän siemeniä, symboloidakseen, että Minä olen tuomassa Ruumista yhteen."

Huom:

Herra myös näytti minulle, että fyysisten siemenien kylväminen oli kuin karitsan veren laittaminen oven pieliin Pääsiäisenä. Se oli tämä fyysinen teko, joka sai Kuoleman kulkemaan ohi näiden talojen ja pelasti niissä olevat ihmiset Egyptin Pääsiäisen aikaisilta tapahtumilta.



Näky: Tähtitorni.

Näky: Minä näin näyn Colosseumista, mikä on amfiteatteri Roomassa. Siellä oli palkkeja, jotka tulivat ulos uloimmassa muurissa olevista aukoista. Palkit olivat peitetty suurella kankaalla, joka meni ympäri koko Colosseumin ulkopuolen.

Näky: Sitten minä näin toisen näyn Colosseumista, mutta tässä kuvassa koko Colosseumin keskusta oli peitetty kankaalla.

Näky: Minä näin parkkimittarin, minkä yläosa oli leikattu irti ja siirretty vasemmalle.

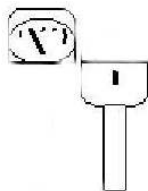

Tapahtuma 9/8/12 klo 10:17:

Me ajoimme pienen vihreän alueen yli, joka oli lähellä joitakin asuinrakennuksia. Tämä vihreä alue oli korttelin päässä meidän hostellistamme, Beit Immanuelista, missä me

pysyimme Jaffan kaupungissa.

Minä kysyin Herralta, oliko tämä oikea paikka siementen istuttamiseksi.

Sana: Herra sanoi, "Ok."

Sana klo 10:25: "Hyvät ja uskolliset palvelijat."

Tapahtuma ja Sana klo 10:35:

Me ajoimme Jaffa Portin luokse.

Sitten Herra sanoi, "Pudota joitakin siemeniä tähän, koska ihmiset mereltä tulevat näkemään kasvun." Me teimme, mitä Herra pyysi ja sirottelimme siemenet Jaffa Portille.

Sana klo 10:38: "Menkää Jerusalemiin."

Tapahtuma klo 10:52: Kun me ajoimme kaupungin Jaffan läpi kaupunkiin, me pudotimme siemeniä Strert-Derech Yafolle, mikä on kadun nimi.

Sana klo 11:04: "Etsikää ja te tulette löytämään."

Näky klo 16:30 - 17: Nainen, joka katsoi oikeaa silmäänsä pienen peilin kautta.

Näky: Kaksi valtavaa vuorta, joiden välissä oli laakso. Siellä oli valkoinen valo näiden vuorien välissä.

Näky: Minä näin pienen saaren keskellä merta, ja sitten, yhtäkkiä, valtava valkoinen kupoli peitti saaren. Minä en tiedä, mikä tämä valkoinen kupoli oli.

Sana: "Istu alas Ray ja lepuuta jalkojasi."

Sana: "Te olette valmiita nyt, tältä päivältä. Voitte mennä takaisin hotelliinne."

Näky ja Tapahtuma 10/8/2012:

Minä näin jonkun vasemman jalan, jossa oli sininen jalkatuki. Jalkatuki oli kuin avoin kenkä, tai tuettu sandaali. Se näytti kuin jotakin jota ihmiset pitäisivät päällä tukeakseen kipsisidettä kun he ovat nyrjäyttäneet nilkkansa tai rikkoneet jalkansa.

Myöhemmin me kaikki tulimme hyvin varovaiseksi askelmissamme, koska me huomasimme sen olevan hyvin liukasta kaupungin kaduilla ja sen kaikilla kiillotetuilla kivisillä jalkakäytävillä. Tuosta hetkestä lähtien, ja koko missiomatkan aikana, me sanoimme toisille jatkuvasti "Varokaa askelmianne!"

Näky klo 5:45:



Minä näin lapion makaamassa maassa.

Näky: Minä näin sormuksen, jossa oli suuri neliönmuotoinen kivi. Kivi oli sininen, violetti ja vihreä väriltään.

Näky klo 6:51: Minä näin postituskirjeen takaosan.

Näky: Sain näyn miehestä ryömimässä maassa mahallaan. Hän liikkui eteenpäin hitaasti, tuuma tuumalta, käyttäen kyynärpäitään vetämään loppua hänen ruumistaan eteenpäin. Minulle annettiin vaikutelma, että mies edusti tämän päivän kirkkoa.

Näky: Symboli kirjaimesta Y, jossa oli kaksi pyöreää palloa istumassa kahden yläpään päällä.

Sana: Herra sanoi, "Carlin pitää maksaa Ronin kulut."

Näky: Kolmisivuinen, kolmionmuotoinen muoto. Se näytti melkein kuin jääpuikolta.

Näky: Muovinen pullon korkki, jonka läpi tuli pilli.

Näky:

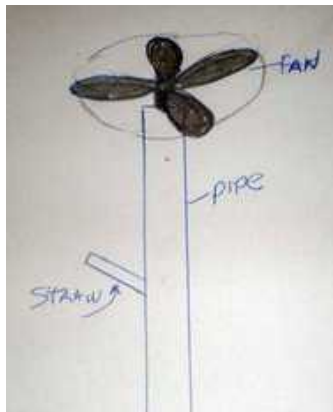

Minä näin putken seisomassa pystysuorassa ja pyörivä tuuletin oli sen päällä. Puolivälissä putkea siellä oli pilli (straw=olki, pilli) pistämässä ulos siitä vaakasuoraan.

Näky: Minä näin miehen kävelevän kepin kanssa. Kepin ympärillä oli sidekahva, jonka läpi oli tarkoitus laittaa käsi. Se näytti sellaiselta kepiltä, joita ihmiset joilla on polio voisivat käyttää.

Näky: Minä näin lapion, jossa oli taipunut kädensija.

Näky: Minä näin käsiraudat, jossa oli puunkappale rautojen välissä.

Sana: "Minä olen nostamassa ylös kuolleita levittämään siemeniä."

Näky: Minä näin näyn Gilon puistossa, missä me vierailimme viime kerralla kun olimme Israelissa.

Näky:



Skorpioni kävelemässä pyrstö ylhäällä.

Näky: Suuri lihava perhostoukka kävelemässä.

Näky: Olento miehen muodossa pitämässä ylhäällä ruumista.

Näky: Kuva Kristuksesta kohotetuin käsin ja Valkoinen Kirkkaus oli hänen yllään.

Word: "Menkää Herzlin vuorelle."

Näky klo 9:30: Minä näin lentokoneen lentävän matalalla, kaarrellen puolelta toiselle taivaalla. Koneen oli väriltään kiiltävän alumiinin värinen. Yhtäkkiä koneen väri muuttui mustaksi, värin muutoksen alkaessa koneen etuosasta ja siirtyen kohti pyrstöä.

Näky klo 9:30: Kuva naisen vasemmasta rinnasta. Nänni oli ristin muotoinen.

Sana: "Heitä joitakin siemeniä Jerusalemin vanhaan kaupunkiin. Linnut tulevat ja syövät nämä siemenet."

Tapahtuma klo 11:35 AM: Minä tunsin hengessäni, että meidän olisi tarkoitus mennä Gilon Memorial Puistoon ja Luostariin lähellä Betlehemiä kohti menevää valtatieä. Ja myöhemmin meidän piti mennä Herzlin vuorelle.

Tapahtuma klo 12:30 PM: Me levitimme kaksi pussia siemeniä joidenkin puitten ympärille Gilon puistoa lähellä Memorial jalkakäytävää.

Näky klo 13:20



Näky klo 14:36: Minä näin jonkun näyttävän kieltänsä minulle.

Näky: Minä näin kuvan variksen päästä. Sitten se muuttui ankan pääksi.

Näky: Tekohampaat.

Sana: "Tämän päivän kirkko on kuin tekohampaat, niissä ei ole purentaa."

Näky: Kierteellä oleva käärme. Minä näin sen pään tulevan ulos kierteen keskeltä ja sillä oli savuke sen suussa.

Näky: Kela ruostumatonta terästä tai alumiinia. Metallikaista oli noin 1 tuuman levyinen litteä nauha. Se oli kelattu hyvin tiukalle. Sitten joku otti kiinni metallikelan keskeltä, ja veti sen ulos ja työnsi sen takaisin, yhä uudestaan.

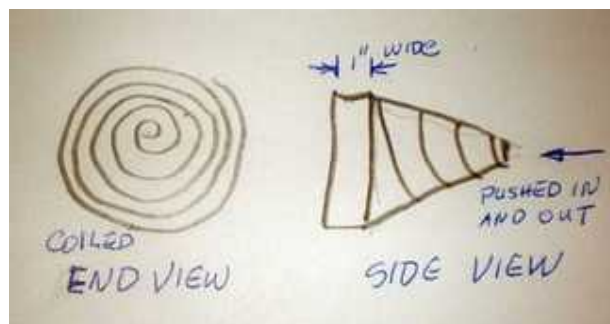

Näky: Joku osoittamassa heidän etusormellaan. Sitten sormi muuttui partahöyläksi.

Näky klo 16:39: Minä näin suuren tunnelin, jonka aukosta pisti ulos suuri kieli.

Näky: Näin jonkun oikean käden, kämmenpuoli ylöspäin. Siinä oli sula punainen laava. Kivi oli punainen sisältä ja hiilenmusta ulkoa.

Näky: Minä näin hummerin tai ravun saksen, ja joku oli ojentamassa sakselle valkoista paperinpala.

Sana: "Ray, Tajuatko sinä, että sinä olet Jehovan, Jeesuksen Kristuksen, ja Pyhän Hengen sydämessä? Jotkut kirkot ovat ikään kuin etsimässä Jumalaa ja eivätkä löydä mitään muuta kuin tyhjän talon, josta mestari on muuttanut pois useita vuosia sitten.

Tapahtuma 18:00: Me ripottelimme siemeniä Pyhän Haudan Kirkon edessä olevalle torille.

Profetia 21:30: "Muistakaa Nooan päiviä. Ihmiset tulevat menemään naimisiin, syömään, elämään päivästä toiseen, ja Hän tulee ilman varoitusta."

Tunsin hengessä, että Herra laski perustustyötä Hänen tulolleen.

Tapahtuma 8/11/2012 klo 9:30 AM:

Me levitimme siemenet Herzlin vuorelle.

Tapahtuma klo 10:45: Herra sanoi, "Vuodata öljy jalkakäytävälle lähellä Pääministeri Netanjahun toimistoa" Knesset, Israelin Parlamentti ja Korkein oikeus olivat siinä lähellä.

Näky klo 12:54 AM:

Minä näin Mustan Kattilan. Kattila oli kuuma.

Sana: "Kerro Ronille, että Minä aion halata ja suudella häntä."

Sana: ""Vanhin, vanhin, vanhin Reymundo. Sinä olet minun Vanhimpani. Valjaat (harness) tulevat siirtymään Pohjoiseen ja sitten ne tullaan vapauttamaan. Haluan sinun suorittavan loppuun Jerusalemin siementämisen ja siirry sitten Pohjoiseen Galilean järvelle. Kyllä, suuntana on Tiberias. Pysy siellä kunnes sanon sinulle lähteä liikkeelle. Aion suojella sinun perheesi Ray, mutta siellä tulee olemaan tuomio Carlin perheessä heidän epäuskonsa tähden, ja hänen seurakunnassaan. Lihallisten johtajien, jotka ovat minun niin sanotuissa kirkoissani, täytyy oppia kovan tien kautta. Joku ei voi lukea minun Sanaani ja tuntea sitä ja kääntää selkensä sille ja vain mennä ilman tuomiota. Loppujen lopuksi, tottelemattomuus tuo aina lopulta kuoleman. Ihmiset, jotka rakastavat Minua, näyttävät sen Minulle tekemällä sen mitä Minä sanon. Pitivät he siitä tai ei. Pahuus on Saatanan valjaat. Mikä tule kaatumaan, tulee kaatumaan kovaa ja tarkasti. Siellä on ihmisiä, joita pyysin lähettämään sinulle varoja, ja he eivät tehneet sitä. He tulevat saamaan tuomion tottelemattomuudestaan. Ne, joiden käskin rukoilla tämän missiomatkan puolesta, tulevat saamaan tuomion, koska he eivät totelleet. Muistakaa sananpaikka, että kun autatte yhtä näistä Minun pienimmistäni, te olette auttamassa Minua. Reymundo on Minun pikkuiseni. Reunakivi tulee heilahtamaan vasemmalle, kun joku ajattelee sen heilahtavan oikealle. Oikealle tai vasemmalle, se on Jehovan, Jeesuksen Kristuksen ja Pyhän Hengen tahto. Demonit ovat katsomassa sinua Reymundo, mutta Minä olen suojannut sinut Minun Sanallani, Hengelläni ja enkeleilläni. Hyvää päivänjatkoa Minun rodeotähteni. Olkoon niin!

Olkoon niin! Olkoon niin!"

Sana klo 15:50: "Me olemme valmiina tältä päivältä."

Tapahtuma klo 24 Keskiyöllä: Carl, Ron ja minä nautimme Ehtoollista.

Kun rukoilimme perheittemme puolesta:

Näky: Kaksi kuumailmapalloa paikallaan maassa, valmiina nousemaan.

Näky: Minä näin kirjaimen B. Sitten ylin osa kirjaimesta B erottui ja nousi ylös. Ylin osa näytti kuin oven kahvalta. Seuraavaksi ylin osa tuli takaisin alas ja laitettiin takaisin alkuperäiseen paikkaan, näyttäen jälleen kuin kirjain B.

Tapahtuma 8/12/2012 klo 2:52 AM:

Herra antoi minulle ohjeen asettaa kuusi siementä kadun toiselle puolelle meidän hotellistamme Tiberiaassa.

Sana: "Peittäkää se alue, jonka sanon teille Kapernaumissa."

Sana: "Vanhin, vanhin, vanhin, ovi tulee avautumaan sinulle. Tässä kaikki tänään."

Näky klo 6:07 AM: Minä näin suuren pyöreän viemärintunnelin kammion. Tunneli oli tarpeeksi suuri, jotta joku pystyisi kävelemään sen läpi. Se oli suora ja noin 900 jalkaa pitkä. Voin nähdä valon hyvin kaukana tunnelin päässä, ja minä näin ihmisten kävelevän sen läpi. Minä näin myös kilpa-auton ajamassa tunnelissa, liikkuen sen keskellä. Tunnelin päässä voit nähdä kirkkaan auringonvalon, joka valotti suuren kaupungin. Voit nähdä kauppoja, ihmisiä, katuja – kaikki ne asiat mitkä yleensä näet suuressa kaupungissa.

Uni klo 6:15 AM:

Olin missiomatkalla ja siellä oli muutama ihminen kanssani. Me olimme kävelemässä alas katua jalkakäytävällä. Siellä oli linja-auto yhdessä kadunkulmassa, ja me kävelimme linja-auton ohi. Sitten näin pienen lapsen tulevan ulos talosta ja alkavan seurata meidän perässämme, kun me kävelimme ylös kallistettua jalkakäytävää. Kun me näimme lapsen seuraavan meitä, me kävelytimme hänet takaisin talolleen. Minä vein hänet sisälle samalla kun muut odottivat minua. Sitten me lepäsimme ja istuimme alas talon ulkopuolella, nojaten autotallin ovea vasten. Yhtäkkiä joku sisältä avasi autotallin oven ja minä ja yksi minun ystäväistäni kaaduin sisälle autotalliin.

Sitten tämä nuori kaveri talon sisältä tuli luoksemme ja taputti minua pääni takaraivoon ja sanoi: "Hei Ray." En tuntenut häntä, mutta hän kysyi, "muistatko minut?" Minä sanoin, "En." Hän sanoi, "Minä autoin sinua rakentamaan kupolitalosi (dome house)." Mutta en silti muistanut häntä. Hän sanoi, että hänellä oli jotain, mikä kuului minulle, ja sitten hän antoi minulle tämän valokuva-albumin häistä. Katsoin sulhasta, joka oli yhdessä kuvista, ja ajattelin että hän näytti tutulta. Albumi näytti kuin se olisi koottu 20 tai 30 vuotta sitten. Morsian myös näytti tutulta, ja kirjassa oli kuvia minun taideteoksistani. Siellä oli myös kuvia häistä ja kuherruskuukaudesta.

Mies sanoi, että hän oli löytänyt albumin jostain kaupungissa ja tiesi välittömästi, että se kuului minulle. Huomasin, että sieltä valokuva-albumista oli tulossa ulos veistoksia, niin

kuin todellisia kolmiulotteisia veistoksia, ei kaksiulotteisia kuvia. Muutamat veistoksista olivat vahingoittuneet. Tämä kaveri sanoi, että jos haluaisin, minä voisin korjata ne siellä hänen autotallissaan. Joten kävelin sisälle autotalliin ja aloin korjaamaan veistoksia albumissa, mutta kun olin tekemässä tätä, hänen isänsä käveli sisään ja vain katsoi minua, ja sitten meni hoitamaan omia asioitaan. Unessa työskentelin niin nopeasti kuin pystyin, että voisin korjata albumin.

Huom: En aikonut dokumentoida tätä unta, mutta jokin kertoi minulle, että minun pitäisi, ja että se olisi tärkeää.

Sana klo 6:30 AM: "Pysykää Tiberiaassa kaksi yötä.

Tapahtuma ja Sana: Herra sanoi, "Laita kaksi siementä Kapernaumiin."

"Haifa; vihreälle alueelle, viisi siementä."

"Beerseba; kymmenen siementä."

"Eilat; viisitoista siementä."

Tapahtuma klo 10 AM: Minä pudotin kuusi siementä maaperään Tiberiaassa, lähellä missä me yövyimme Avia Hotellissa. Me kävelimme tälle vihreälle puistoalueelle, mikä oli lähellä hotelliamme, ja sijaitsi siellä parin pääkadun välissä.

Tapahtuma klo 12 Keskipäivällä: Me ajoimme noin tunnin paikkaan, missä Kapernaumin kaupunki aiemmin oli. Tänäpäin se on hyvin pieni alue, jonkinlainen museo. Kun me saavuimme sinne, sisääntuloportti oli suljettu, joten me päätimme jatkaa ajamista muutama sata jalkaa kauemmaksi ja pysäköimme auton Kapernaumin viereen, Benediktiini Kirkon alueelle. Sitten minä kysyin Herralta: "Onko tämä se paikka?"

Sana: Herra vastasi, "Kyllä, tehkää se."

Joten minä pudotin kaksi siementä sinne, Kapernaumin alueen viereen.

Näky klo 22: Näky lintujen kylpyammeen tai suihkulähteen alaosasta.

Tapahtuma: Herra paljasti minulle tähtitornin merkityksen, jonka olin nähnyt aiemmin. Hän kertoi näyn tarkoittavan, että Hän oli tarkkailemassa meitä.

Näky 10:05 AM: Minä näin 4-lapasen tuulettimen, pyörimässä.

Sana 8/13/2012 klo 2:10 AM: Herra sanoi, "Kapernaumin siementen istuttaminen meni hyvin."

Sana: "Rotat tulevat ja syövät jätteen. Linnut rakastavat syödä ihmisten lihaa ja madot syövät kaiken lopun. Lukekaa raamattujanne ja oppikaa Lopun Ajoista. Ihmiset eivät usko mitään tuleen tapahtumaan noina päivinä. Hedelmä tulee putoamaan maahan ja eikä ole ketään syömään sitä. Kunnia Jehovalle, Jeesukselle Kristukselle, ja Pyhälle Hengelle, sillä Loppu on tullut ja Uusi Alku alkaa. Hetkeä ei tiedetä ennen kuin se tapahtuu. Olkoon niin! Olkoon niin! Olkoon niin!"

Sana klo 5:40 am: Herra sanoi, "Älkää kiirehtikö."

Näky 6:22 AM: Minä näin jonkinlaisen maanjäristyksen, mutta se näytti hyvin epätavalliselta. Minä näin pystysuoran, suorakulman muotoisen maa laatan liikkuvan hyvin rajusti hengessä.

Näky: Minä näin riippusillan peitettynä lumella. Ensin näin sillan pohjasta päin, ja sitten korkealta ylhäältä. Minä näin autoja, ja lumi peitti tuulilasit ja kokonaiset autot.

Tapahtuma klo 11:18 AM: Minä pudotin 5 siementä vihreälle alueelle lähellä Haifan Satamaa.

Tapahtuma klo 12:50 PM: Pysähdyspaikalla valtatie 6 matkalla Beersebaan me näimme miehen, jolla oli samanlaiset kainalosauvat, jotka olin nähnyt näyssä aiemmin. Kainalosauvat olivat sellaiset, joita poliopotilaat käyttävät, niissä oli ympyränmuotoiset käsitet. Miehellä oli myös varpaista auki oleva kenkä, ikään kuin hänen jalkansa oli murtunut, niin kuin olin nähnyt näyssä aiemmin. Ron tunsu tämän olevan vahvistus, että me olimme oikealla tiellä.

Näky klo 15: Minä näin pienen lentokoneen, sen tyypisen jossa on vain kaksi paikkaa, niin kuin maatalouslentokone.

Näky: Minä näin betonisen pylvään yläosan. Tämä yläosa oli muotoiltu koristeellisesti, niin kuin Kreikkalaiset tai Roomalaiset pylväävät olivat.

Näky 8/14/2012 klo 3:10 AM Beershebassa:

Minä näin korkean betonisillan romahtavan ja rikkoutuvan maanjäristyksen vuoksi.

Sana: "Se on kuin ohjelma: Toinen henkilö tulee ampumaan ihmisiä, ja monet tulevat kuolemaan."

Näky 3:53 AM: Näin suuren aaltojen tulevan rannikolle betonisillan alla.

Siltää piti pystyssä maapenkere toisella puolella ja betonitolppa toisella puolella. Kun vesi tuli, se iski pengertä vasten ja vei sen mukanaan ja sitten se vei tolpan mukanaan myös.

Sana klo 4:10 AM Beershebassa: "Minä olen mitä Oli, On ja Tulee Olemaan. Maailma tulee muuttamaan pahempaan suuntaan. Maailman johtajien ilmasto, säätilat, vedet tulevat nousemaan ja laskemaan ja tuhoamaan rakennuksia ja tappamaan ihmisiä. Tämä on Lopun Alku. Ihminen ei pysty pysäyttämään näitä tapahtumia. Tämän maailman pahuus on leviämässä niin kuin maastopalo. Maastopalot tulevat olemaan tappavia, kalat tulevat kuolemaan meressä. Laivat tulevat uppoamaan, lentokoneet putoamaan taivaalta. Poliittiset johtajat saavat Saatanan tulen ja he yrittävät tulla jumaliksi. Tuhkaa tulee putoamaan ympäri maailman Saatanan voimalla. Ja silti ihmiset eivät tule uskomaan Jehovaan, Jeesukseen Kristukseen ja Pyhään Henkeen. Mikä oli tehty kaatumaan, tulee kaatumaan. Mikä oli tehty pelastumaan, tulee pelastumaan. Kipinät tulevat lentämään perheissä, mutta epäusko tulee olemaan suurta. Suurin osa maailmaa ei tule uskomaan Jumalaan, ja useimmat tulevat kuolemaan. Perheet tulevat hajoamaan suuren MINÄ OLEN, MINÄ OLEN tähden. Ihmiset, lukekaa Raamattujanne. Tutkikaa ja oppikaa teidän Luojastanne, ja pelastakaa itsenne ja perheenne. Kaikki mitä teidän kovat päänne tuovat teille, on kuolema ja tuho. Taivas on ihana paikka. Kaikki mitä teidän täytyy tehdä, on lukea

Raamattua. Tehkää niin kuin Jehova, Jeesus Kristus ja Pyhä Henki sanovat, ja te tulette löytämään lankaikkisen Rauhan. Olkoon niin! Olkoon niin! Olkoon niin!"

Näky 4:10 - 4:20 AM: Minä näin kuvan taivaasta, joka oli jaettu seuraavalla tavalla: Oikea puoli oli sininen ja aurinkoinen, vasen puoli oli peittynyt tummiin pilviin. Sitten tummat pilvet siirtyivät vasemmalta puolelta oikealle ja peittivät kirkkaan sinisen taivaan.

Näky 5:16 AM: Suuri lisko, mikä tuli alas pengertä.

Näky 5:19 AM: Pitkä sarvisen härän pääkallo.

Tapahtuma Beersheebassa klo 10:15 AM: Me pudotimme 10 siementä puiston alueella n Beersheebassa. Tämä oli Puisto ja Vapaa-ajan kerhon alue lähellä Ilmavoimien lentokenttää ja Museota.

Sana: Herra sanoi, "Tee se täällä."

Tapahtuma 8/14/2012 klo 15:18 Eilatissa: Minä pudotin 15 siementä vihreälle alueelle lähellä Eilatin Lentokenttää.

Näky 17:21: Minä näin propellin liikuttavan vettä, ehkä veneen propelli.

Näky: Elefantti ruiskuttumassa vettä selkäänsä.

Sana: "Tulkaa minun Hääaterialleni! Kiirehtikää, kiirehtikää! Aika on loppumassa! Lampaiden aika alkaa Jeesuksen Kristuksen tulemuksessa. Älkää antako Saatanan virtsata päällenne! Peskää itsenne Pyhällä Vedellä ja tulkaa Taivaaseen Puhtaina ja Virheettöminä.

Näky 8/15/2012 klo 4:35 AM Eilatissa: Minä näin riippusillan uppoavan mutaan. Minä en ole varma oliko vesi nousemassa vai oliko silta uppoamassa.

Sana: "Kaikki menee hyvin."

Näky: Vihkisormus.

Näky: Uimahyppylauta.

Näky: Minä näin liikkuvia pilviä.

Näky: Metallinen avain.

Sana: "Siemenen pitää kuolla, ennen kuin se tulee kasvamaan."

Näky: Minä näin kuvan ruohotulesta ja sen valtavat liekit.

Näky 8/15/2012 klo 21:15. Takaisin Jerusalemissa: Minä näen tangon tulevan alas muuttuen samalla valonsäteeksi. Valo loisti alas maahan. Kohdassa johonka valo osui maassa minä näin kieppuvia ja kierteisiä sateenkaaren värejä, melkein kuin jotain jota voit nähdä kaleidoskoopissa. Värit tässä paikassa maata olivat jatkuvasti muuttumassa ja väreillä oli tahraisen, kauniin, sateenkaarenvärisen lasin kimallus.

Näky: Näin armeijan jeepin etusäleikön tulevan ulos mudasta.

Näky: Variksen kaltainen lintu syömässä yhtä istutetuista siemenistä.

Näky: Näin suuren, kirkkaan kuplan, joka puhallettiin ilmaan. Kupla oli 8-10 jalkaa läpimitaltaan.

Näky: Tiimalasi, jonka hiekka oli melkein kulunut loppuun.

Sana 8/16/2012 klo 4 - 4:30 AM Jerusalemissa: Herra sanoi, "Olkaa varovaisia. Siellä on paljon pettäviä henkiä Jerusalemissa."

Sana: "Se on tehty."

Näky klo 9:30: Minä näin 100 - 1000 mustaa villipetoa juoksemassa villeinä tasangolla, ryntäämässä laakson läpi.

Huom: Minulla oli vaikutelma hengessä, että nämä olivat demonit, jotka olivat juoksemassa pakoon pelon vallassa.

Näky: Piikkisika.

Näky klo 10:17: Minä näin suuren joukon villipetoja, ryhmänä yhdessä ja juomassa vettä.

Sana 8/17/2012 klo 15:30:

Lennolla New Yorkista Kaliforniaan sen jälkeen kun lentoa oli kestänyt noin 1 tunti, herra sanoi, "Minä omistan rodeon."

Sana 8/18/2012 klo 5:05 AM:

Myöhemmin, sen jälkeen kun olin saapunut takaisin kotiin Kaliforniaan, Herra antoi minulle seuraavan Sanan:

"Ihmiset, jotka olette Jerusalemissa: Minä haluan teidän voitelevan Jerusalemin Vanhan Kaupungin ulkopuolen öljyllä, kolmesta yhtä pitkän matkan toisistaan olevista paikoista."

2104. Profetia - Raymond Aguilera 8. Elokuuta 2012.

Herra sanoi, "enemmän siemeniä tarkoittaa enemmän kasvua, ei ainoastaan Israelissa, mutta koko maailmassa. Kylvä siemeniä. Siemenet ovat kuin Karitsan veri ovenpielissä Pääsiäisenä kun Juutalaiset lähtivät Egyptistä. Minä haluan ihmisten muualla ympäri maailmaa tekevän samoin; fyysisesti heittävän siemeniä, symboloidakseen, että Minä olen tuomassa Ruumista yhteen."

Huom:

Herra myös näytti minulle, että fyysisten siemenien kylväminen oli kuin karitsan veren laittaminen oven peliin Pääsiäisenä. Se oli tämä fyysinen teko, joka sai Kuoleman kulkemaan ohi näiden talojen ja pelasti niissä olevat ihmiset Egyptin Pääsiäisen aikaisilta tapahtumilta.

2105. Profetia - Raymond Aguilera 10. Elokuuta 2012.

"Ray, Tajuatko sinä, että sinä olet Jehovan, Jeesuksen Kristuksen, ja Pyhän Hengen sydämessä? Jotkut kirkot ovat ikään kuin etsimässä Jumalaa ja eivätkä löydä mitään muuta kuin tyhjän talon, josta mestari on muuttanut pois useita vuosia sitten.

Tapahtuma 18:00 : Me ripottelimme siemeniä Pyhän Haudan Kirkon edessä olevalle torille.

Profetia 21:30 : "Muistakaa Nooan päiviä. Ihmiset tulevat menemään naimisiin, syömään, elämään päivästä toiseen, ja Hän tulee ilman varoitusta."

Tunsi hengessä, että Herra laski perustustyötä Hänen tulolleen.

2106. Profetia - Raymond Aguilera 11. Elokuuta 2012 klo 12:54.

"Vanhin, vanhin, vanhin Reymundo. Sinä olet minun Vanhimpani. Valjaat (harness) tulevat siirtymään Pohjoiseen ja sitten ne tullaan vapauttamaan. Haluan sinun suorittavan loppuun Jerusalemin siementämisen ja siirry sitten Pohjoiseen Galilean järvelle. Kyllä, suuntana on Tiberias. Pysy siellä kunnes käsken sinua lähtemään liikkeelle. Aion suojella sinun perheesi Ray, mutta siellä tulee olemaan tuomio Carlin perheessä heidän epäuskonsa tähden, ja hänen seurakunnassaan. Lihallisten johtajien, jotka ovat minun niin sanotuissa kirkoissani, täytyy oppia kovan tien kautta. Joku ei voi lukea minun Sanaani ja tuntea sitä ja kääntää selkensä sille ja vain mennä ilman tuomiota. Loppujen lopuksi, tottelemattomuus tuo aina lopulta kuoleman. Ihmiset, jotka rakastavat Minua, näyttävät sen Minulle tekemällä sen mitä Minä sanon. Pitivät he siitä tai ei. Pahuus on Saatanan valjaat. Mikä tulee kaatumaan, tulee kaatumaan kovaa ja tarkasti. Siellä on ihmisiä, joita pyysin lähettämään sinulle varoja, ja he eivät tehneet sitä. He tulevat saamaan tuomion tottelemattomuudestaan. Ne, joiden käskin rukoilla tämän missiomatkan puolesta, tulevat saamaan tuomion, koska he eivät totelleet. Muistakaa sananpaikka, että kun autatte yhtä näistä Minun pienimmistäni, te olette auttamassa Minua. Reymundo on Minun pikkuiseni. Reunakivi tulee heilahtamaan vasemmalle, kun joku ajattelee sen heilahtavan oikealle. Oikealle tai vasemmalle, se on Jehovan, Jeesuksen Kristuksen ja Pyhän Hengen tahto. Demonit ovat katsomassa sinua Reymundo, mutta Minä olen suojannut sinut Minun Sanallani, Hengelläni ja enkeleilläni. Hyvää päivänjatkoa Minun rodeotähteni. Olkoon niin! Olkoon niin!"

2107. Uni - Raymond Aguilera 12. Elokuuta 2012 klo 6:15.

Olin missiomatkalla ja siellä oli muutama ihminen kanssani. Me olimme kävelemässä alas katua jalkakäytävällä. Siellä oli linja-auto yhdessä kadunkulmassa, ja me kävelimme linja-auton ohi. Sitten näin pienen lapsen tulevan ulos talosta ja alkavan seurata meidän perässämme, kun me kävelimme ylös kallistettua jalkakäytävää. Kun me näimme lapsen

seuraavan meitä, me kävelytimme hänet takaisin talolleen. Minä vein hänet sisälle samalla kun muut odottivat minua. Sitten me lepäsimme ja istuimme alas talon ulkopuolella, nojaten autotallin ovea vasten. Yhtäkkiä joku sisältä avasi autotallin oven ja minä ja yksi minun ystäväistäni kaaduimme sisälle autotalliin.

Sitten tämä nuori kaveri talon sisältä tuli luoksemme ja taputti minua pääni takaraivoon ja sanoi: "Hei Ray." En tuntenut häntä, mutta hän kysyi, "muistatko minut?" Minä sanoin, "En." Hän sanoi, "Minä autoin sinua rakentamaan kupolitalosi (dome house)." Mutta en silti muistanut häntä. Hän sanoi, että hänellä oli jotain, mikä kuului minulle, ja sitten hän antoi minulle tämän valokuva-albumin häistä. Katsoin sulhasta, joka oli yhdessä kuvista, ja ajattelin että hän näytti tutulta. Albumi näytti kuin se olisi koottu 20 tai 30 vuotta sitten. Morsian myös näytti tutulta, ja kirjassa oli kuvia minun taideteoksistani. Siellä oli myös kuvia häistä ja kuherruskuukaudesta.

Mies sanoi, että hän oli löytänyt albumin jostain kaupungissa ja tiesi välittömästi, että se kuului minulle. Huomasin, että sieltä valokuva-albumista oli tulossa ulos veistoksia, niin kuin todellisia kolmiulotteisia veistoksia, ei kaksiulotteisia kuvia. Muutaman veistoksista olivat vahingoittuneet. Tämä kaveri sanoi, että jos haluaisin, minä voisin korjata ne siellä hänen autotallissaan. Joten kävelin sisälle autotalliin ja aloin korjaamaan veistoksia albumissa, mutta kun olin tekemässä tätä, hänen isänsä käveli sisään ja vain katsoi minua, ja sitten meni hoitamaan omia asioitaan. Unessa työskentelin niin nopeasti kuin pystyin, että voisin korjata albumin.

Huom: En aikonut dokumentoida tätä unta, mutta jokin kertoi minulle, että minun pitäisi, ja että se olisi tärkeää.

2108. Profetia - Raymond Aguilera 13. Elokuuta 2012.

"Rotat tulevat ja syövät jätteen. Linnut rakastavat syödä ihmisten lihaa ja madot syövät kaiken lopun. Lukekaa raamattujanne ja oppikaa Lopun Ajoista. Ihmiset eivät usko mitä tulee tapahtumaan noina päivinä. Hedelmä tulee putoamaan maahan ja eikä ole ketään syömään sitä. Kunnia Jehovalle, Jeesukselle Kristukselle, ja Pyhälle Hengelle, sillä Loppu on tullut ja Uusi Alku alkaa. Hetkeä ei tiedetä ennen kuin se tapahtuu. Olkoon niin! Olkoon niin! Olkoon niin!

2109. Profetia - Raymond Aguilera 14. Elokuuta 2012 klo 4:10.

"Minä olen mitä Oli, On ja Tulee Olemaan. Maailma tulee muuttumaan pahempaan. Maailman johtajien ilmasto, sää, vedet tulevat nousemaan ja laskemaan ja tuhoamaan rakennuksia ja tappamaan ihmisiä. Tämä on Lopun Alku. Ihminen ei voi pysäyttää näitä tapahtumia. Tämän maailman pahuus on leviämässä niin kuin maastopalo. Maastopalot tulevat tappaviksi, kalat tulevat kuolemaan meressä. Laivat tulevat uppoamaan,

lentokoneet putoamaan taivaalta. Poliittiset johtajat saavat Saatanan tulen ja yrittävät tulla jumaliksi. Tuhkaa tulee putoamaan kaikkialla maailmassa Saatanan voimalla. Ja silti ihmiset eivät tule uskomaan Jehovaan, Jeesukseen Kristukseen ja Pyhään Henkeen.

Mikä oli tehty kaatumaan, tulee kaatumaan. Mikä oli tehty pelastukseen, tulee pelastumaan. Kipinät tulevat lentelemään perheissä, mutta epäusko tulee olemaan suuri. Suurin osa maailmaa ei tule uskomaan Jumalaan, ja suurin osa tulee kuolemaan. Perheet tulevat hajoamaan suuren Minä Olen, Minä Olen tähden. Ihmiset, lukekaa Raamattujanne. Opiskelkaa ja oppikaa Luojastanne ja pelastakaa itsenne ja perheenne. Teidän jokaisen kovat pääanne tuovat teille kuolemaa ja tuhoa. Taivas on ihana paikka. Kaikki mitä teidän pitää tehdä, on lukea Raamattua. Tehkää niin kuin Jehova, Jeesus Kristus ja Pyhä Henki sanovat, ja tulet löytämään Rauhan lankaikkisesti. Olkoon niin! Olkoon niin! Olkoon niin!"

Näky 4:10 - 4:20: Näin kuvan taivaasta, joka oli jakautunut seuraavalla tavalla: Oikealla se oli sininen ja aurinkoinen, vasemmalla puolella se oli peittynyt tummiin pilviin. Sitten tummat pilvet vasemmalta puolelta siirtyivät oikean puolen ylle ja peittivät kirkkaan sinisen taivaan.

2110. Profetia - Raymond Aguilera 14. Elokuuta 2012.

"Tulkaa minun Hääaterialleni! Kiirehtikää, kiirehtikää! Aika on loppumassa! Lampaiden aika alkaa Jeesuksen Kristuksen tulemuksessa. Älkää antako Saatanan virtsata päällenne! Peskää itsenne Pyhällä Vedellä ja tulkaa Taivaaseen Puhtaina ja Virheettöminä.

2111. Näky - Raymond Aguilera 15. Elokuuta 2012.

Minä näen tangon tulevan alas muuttuen samalla valonsäteeksi. Valo loisti alas maahan. Kohdassa johonka valo osui maassa minä näin kieppuvia ja kierteisiä sateenkaaren värejä, melkein kuin jotain jota voit nähdä kaleidoskoopissa. Värit tässä paikassa maata olivat jatkuvasti muuttumassa ja väreillä oli tahraisen, kauniin, sateenkaarenvärisen lasin kimallus.

2112. Profetia - Raymond Aguilera 18. Elokuuta 2012.

"Ihmiset, jotka olette Jerusalemissa: Minä haluan teidän voitelevan Jerusalemin Vanhan Kaupungin öljyllä kolmessa yhtä suurella etäisyydellä toisistaan olevissa paikoissa."

2113. Näky - Raymond Aguilera 28. Elokuuta 2012.

Herra antoi minulle näyn leveästä, syvästä pimeästä kaivosta. Sitten minä näin köyden vetävän jotakin ulos sieltä. Mitä vedettiin ylös, oli antiikkinen, valtava, vanhanaikaisen näköinen kello.

2114. Näky - Raymond Aguilera 31. Elokuuta 2012.

Rukouksen aikana Herra antoi minulle näyn puisesta telineestä, jossa oli biljardipalloja sisällä. Tämä näky oli epätavallinen, koska se oli lyijykynä piirros piirrettynä kalliille piirustuspaperille. Laitan tämän kuvan näyttääkseni mistä minä puhun, mutta piirroksen katselukulma oli erilainen. Se mitä minä näin, oli lyijykynäpiirros puisesta telineestä biljardipallot sisällään, tehtynä jollekin kalliille taidepaperille, mutta kuvan katselukulma oli hieman erilainen kuin kuvassa jonka näette alla.



2115. Tapahtuma - Raymond Aguilera 1. Syyskuuta 2012 klo 7:51.

Herra herätti minut ja antoi minulle merkityksen näylle, jossa oli Lyijykynällä kalliille taidepaperille piirretty Biljardikolmio Pallojen kanssa. Tässä se on:

1. Käsin Piirretty merkitsee, että se oli Luotu, mikä merkitsee, että Jumala on Luoja. Kallis Taidepaperi merkitsee, Jumalan asiat ovat arvokkaita.
2. Puinen Kolmio merkitsee, Jeesuksen Puista Ristiä.
3. Puisen Kolmion Kolme Kulmaa merkitsee, Isä Jehova, Jeesus Kristus, ja Pyhä Henki.
4. Puinen Kolmio merkitsee myös Suojelua Biljardipalloille.
5. Pallot ovat Kristuksen Ruumis, mikä on jumalan suojelema. Ne, jotka eivät ole Biljardi Telineen sisällä tulevat Saatanan iskemiksi kaikilta puolilta.
6. Peli on Hengellinen Sota Jumalan ja Saatanan välillä.
7. Kaiken kaikkiaan kuva Puisesta Telineestä merkitsee "Minä Olen".

2114. Näky - Raymond Aguilera 31. Elokuuta 2012 klo 3:51.

Rukouksen aikana Herra antoi minulle näyn puisesta telineestä, jossa oli biljardipalloja sisällä. Tämä näky oli epätavallinen, koska se oli lyijykynä piirros piirrettynä kalliille piirustuspaperille. Laitan tämän kuvan näyttääkseni mistä minä puhun, mutta piirroksen katselukulma oli erilainen. Se mitä minä näin, oli lyijykynäpiirros puisesta telineestä biljardipallot sisällään, tehtynä jollekin kalliille taidepaperille, mutta kuvan katselukulma oli hieman erilainen kuin kuvassa jonka näette alla.



2116. Näky - Raymond Aguilera 4. Syyskuuta 2012.

Näky: Herra antoi minulle näyn rukouksen aikana: Näin Saatanallisen kruunun. Siinä oli kolme kobran päätä, yksi edessä, yksi oikealla puolella ja yksi vasemmalla puolella, kaikki katsoen ulospäin. Kruunu oli tehty kullasta.

Näky 22:45: Sitten näin rotan juoksemassa niin kovaa kuin se pystyi.

2117. Tapahtuma - Raymond Aguilera 4. Syyskuuta 2012.

Siitä lähtien kun palasin kotiin Israelista, olen tuntenut Hengessä suuren maanjäristyksen. Minulla ei mitään ideaa missä se tulisi tapahtumaan, mutta olen tuntenut tämän kerran tai kaksi päivässä, joka päivä, siitä lähtien kun palasin Israelin Missiomatkalta.

2118. Profetia - Raymond Aguilera 6. Syyskuuta 2012 klo 14:59.

"Minun poikani, sinä olet Minun Silmäni ja Minun Korvani. Minä olen mitä Oli, On, ja On tulossa Olemaan, Minä olen Kaikki.

Ase, joka tulee ampumaan presidentin, on toimitettu. Maailman silmät ovat suljetut, samaan aikaan Saatanan silmät ovat täysin auki. Härkä, joka vetää rattaita saapuu kello 18.

Kytkintä tullaan vetämään ja kaikki tulee putoamaan nopeasti paikalleen.

Kun hammas vedetään pois, tulee tuska, samoin kun kytkintä tullaan vetämään, tulee olemaan tuska.

Mikä on ylhäällä, tulee kaatumaan. Mikä on alhaalla, tulee nousemaan.

Luuta tulee puhdistamaan ja piilottamaan kaiken todistusaineiston. Pahuus tulee voittamaan hyvän.

Muistakaa, maailma ei ole taistelemassa lihaa vastaan, vaan hengellisiä voimia vastaan.

Jerusalem, Jerusalem, Jerusalem, Minä olen tulossa. Olkoon niin! Olkoon niin! Olkoon niin!"

Rayn huom: En tiedä kuka tai minkä presidentti. (maa tai yhtiö)

2119. Profetia - Raymond Aguilera 7. Syyskuuta 2012 klo 10:59.

Minä olen kaikki, mitä Oli, On ja On Tulossa Olemaan. Tolppa on siirretty ja merkki on muutettu. Mikä oli ylös, on nyt alas. Saatana on pakottamassa armeijansa liikkumaan etelään koska Jumalan Voima on pohjoisessa. Rajatolppien ja -merkkien siirtämisestä on määrätty rangaistus. Mikä kuuluu Jumalalle tulee aina kuulumaan Jumalalle. Paholainen haluaa kaiken, mutta sitä ei sallita. Minä suojelen, mikä on Minun. Hevonen, joka varasti merkit, tulee kaatumaan Jumalan kostolla.

Vedenpinnan alapuolella liikkuvien alusten liikkeillä on suuri merkitys tulevassa sodassa. Mutta atomin voima tulee ratkaisemaan taistelun lopputuloksen. Kuolema löytää kuoleman ja elämä löytää elämän. Joen suunta tulee aina virtaamaan alas mereen. Jos joku rakastaa elämää, heidän on parasta lukea Raamattua. Etsikää veljiänne ja sisarianne, sillä Herran on tulossa Voimalla ja Mahdilla.

Jeesuksen sydän on siellä. Jehovan sydän on siellä. Pyhän Hengen sydän on siellä. Meidän Sylimme on avoinna; Tulkaa, Tulkaa, Tulkaa! Me suojelemme teidät noina kauheina päivinä. Olkoon niin! Olkoon niin! Olkoon niin! Tämä on Jehova, Voimien Voima. Rakkauden Rakkaus, Minun Poikani Jeesuksen Kristuksen, ja Pyhän Hengen kanssa.

2120. Profetia - Raymond Aguilera 20. Syyskuuta 2012.

Minä olen, Minä olen, Minä olen, mitä Oli, On, ja Tulee Olemaan. Minun Sanani iskee kuin Vasara, ja se on varma. Ei-uskovat eivät tule koskaan näkemään tai kuulemaan, sillä Jumalan Henki ei ole heissä.

Obama uskoo olevansa niin fiksu ja älykäs, mutta hän on Saatanan pussissa. Mikä ääliö. Tyhmät ja sokeat kaatuvat samaan kuoppaan. Obama valheineensa ja seuraajineensa kaatuu tuomiolla niin kuin kivi uppoaa syvyyteen. Tuomiolla Minä tulen hirttämään hänet kielellä, joka on kiedottuna hänen kaulansa ympäri. Hän uskoo ettei kukaan näe hänen valheitaan, mutta Minä näen hänet kuin kirkkaan lasin. Hän ei pysty piilottamaan Minulta mitään.

Kuolema kutsuu ei-uskovia ja elämä kutsuu uskovia, se on hyvin yksinkertaista. Sokeat taluttavat sokeita loppuun asti. On vain Yksi Voima ja tämä on Jehova, Jeesus Kristus, ja Pyhä Henki. Kaikki muu ei ole mitään. Liima, joka pitää kaiken yhdessä on Jehovan, Jeesuksen Kristuksen, ja Pyhän Hengen Rakkaus. Muistakaa, te olette joko Minun kanssani tai Minua vastaan. Siellä ei ole mitään välimaastoa. Olkoon niin! Olkoon niin! Olkoon niin!

2121. Näyt - Raymond Aguilera 21. Syyskuuta 2012 klo 12:51.

Tässä on joitakin näkyjä, joita Herra antoi minulle.

Näyt: 11. Syyskuuta 2012

Rukouksen aikana Herra näytti minulle näyssä lentävän kyyhkysen tai pulun. Sitten näin jonkinlaisen haukan tulevan alas ja tarttuvan kyyhkyyseen ja lentävän pois se kynsissään.

Näky Syyskuun 13, 2012

Näin ylösalaisin olevan paistinpannun.

Näky Syyskuun 21, 2012

Näin kaksitoista savupiippua laivassa.

Seuraavaksi näin näyssä hain, mutta sillä oli samanlainen nokka kuin miekkakalalla on.

Seuraavaksi näin symbolin tai jonkinlaisen kirjaimen (katso kuvasta alhaalla).

Sitten näin kuvassa laivan potkurin.

Seuraavaksi näin kuvassa käsikäyttöisen sumuttimen, jota käytetään ruiskuttamaan myrkkjä tai torjunta-aineita.

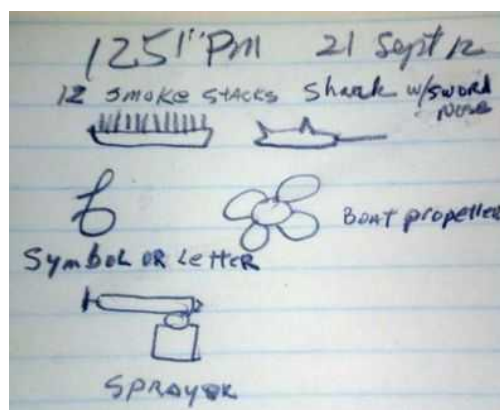

2122. Profetia - Raymond Aguilera 26. Syyskuuta 2012 klo 10:28.

Minä olen, Minä olen, Minä olen mitä Oli, On ja On Tulossa Olemaan. Jumalan maailma on hyvin, hyvin erilainen kuin ihmisen maailma. Niin on myös Jumalan Viisaus joka loi kaiken mitä te näette, ette näe, jota kuulette ja ette kuule. Otetaan vaikka Foxnewsin juontaja, Bill O'Reilly ja CNN juontaja, Piers Morgan. He ovat pieniä miehiä, joilla on niin pienet mielet, ja silti he uskovat olevansa niin loistavia, viisaita, nokkelia, ja viisaita yli inhimillisen ymmärryksen. Ja silti, Minun Silmissäni he eivät ole mitään muuta kuin typeryksien typeryksiä, jotka yrittävät vaikuttaa tähän maailman pienillä aivoillaan. Tämä on jälleen uusi esimerkki siitä kun sokeat johdattavat sokeita.

Koska ihmisen tulevat oppimaan, että kaikki vastaukset tulevat Jehovalta, Jeesukselta Kristukselta, ja Pyhäältä Hengeltä? Maailman tiedotusvälineet yrittävät työntää ja vetää ihmisen logiikalla, mutta kaikki he ovat Saatanan apureita lopun lähestyessä. Ihmisten täytyy mennä Raamattuun ja lukea ja lukea saadakseen Totuutta ja Viisautta löytääkseen Pelastuksen. Medialähteet eivät usko Jehovaan, Jeesukseen Kristukseen, ja Pyhään Henkeen. He ainoastaan uskovat ihmisten mielten kontrollointiin. Olkoon niin! Olkoon niin! Olkoon niin!

2123. Profetia - Raymond Aguilera 5. Lokakuuta 2012 klo 15:03.

Peitetty (=covert) tulee johdattamaan peitettyä, sitten nämä kaksi tulevat yhdeksi taistelukentällä. Kuolema tulee seuraamaan kuolemaa. Herra johdattaa vanhurskaita, ja vanhurskaat tulevat voittamaan sodan. Paha on paha, siitä huolimatta miksi sitä kutsutaan. Taistelut käydään samaan aikaan hengessä. Hevonen ja Ratsastaja tulevat olemaan oikeaan aikaan oikeassa paikassa, ja Jehovan Tahto tulee täytetyksi sekunnilleen, minuutilleen, tunnilleen, päivälleen ja varmasti.

Minä olen, Minä olen, Minä olen, minun poikani, ja kaikki tulee loppuun suoritetuksi niin kuin on lausuttu Raamatussa. Ei-uskovat ovat sokeita ja eivät tule ymmärtämään, sillä Jumalan Henki ei ole heidän kanssaan. Sokeat johdattavat sokeita, ja molemmat tulevat kaatumaan. Ilman Jumalan Henkeä kuolema seuraa kuolemaa. Koirat tulevat palaamaan oksennukselleen yhä uudestaan ja uudestaan. Haaskalinnut tulevat syömään haaskalintuja, sillä pahuus tulee olemaan suuri lopussa.

Tämä edellyttää kärsivällisyyttä uskovalta, sillä pahuus tulee olemaan voittajana uskovien yli lyhyen aikaa. Mutta lopputulos tulee olemaan Jeesuksen Kristuksen riemuvoitto. Muistakaa, Jumala ei tule ikinä hylkäämään laumaansa. Minä rakastan teitä Minun Karitsani, Minun Lampaani, Minun Lapseni Kristuksessa. Olkoon niin! Olkoon niin! Olkoon niin!

2124. Näky - Raymond Aguilera 6. Lokakuuta 2012.

Rukouksen aikana Herra antoi minulle näyn. Minä näin pikimustan näyttämön, sitten Valkoinen Valo ilmestyi näyttämölle. Valo muistutti laser sädettä, koska kaikki sen ympärillä säilyi mustana ja pimeydessä. Sitten minä näin Valon liikkuvan ympäri pimeää näyttämöä ja kaikki oli hiljaa ja paikoillaan. Sitten, yhtäkkiä, koko näyttämö tärisi niin kuin maanjäristys olisi iskenyt siihen.

Herra sanoi, "Näyttämö on Israel."

Sitten minä näin Egyptiläisen pyramidin ja sitten, kuvan Italian maasta.

2125. Näky - Raymond Aguilera 26. Lokakuuta 2012.

Aamurukoukseni aikana, herra rupesi puhumaan minulle kun olin ajamassa hakemaan lapsenlapsiani. Testasin henget, ja ne läpäisivät, se todella oli Herra joka oli puhumassa. Mutta minä silti kysyin Häneltä, "Kuinka minä tiedän, että se todella olet Sinä?" Herra vastasi antamalla näyssä riippusillan. Alla näet minun piirrokseni Sillasta näyssä.

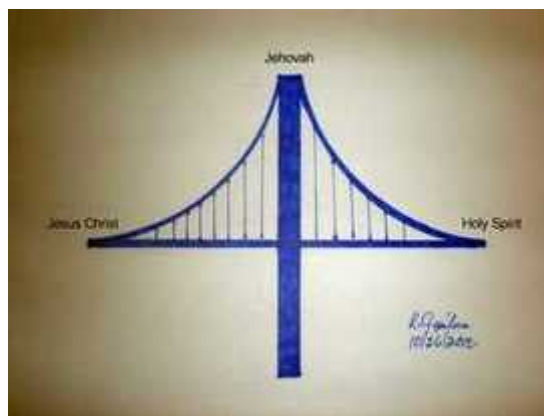

2126. Profetia - Raymond Aguilera 27. Lokakuuta 2012 klo 7:05.

Minä olen mitä oli, on, ja tulee olemaan. Muistakaa, Daavid sai rangaistuksen Batseban miehen, heettiläisen Uurian tappamisesta. Niin myös Obama ja vastuulliset ihmiset, tulevat saamaan rangaistuksen Benghaziin, Libyan konsulihyökkäyksen kuolemien tähden, koska he laiminlöivät viattomien suojelemisen konsulaatissa.

Obaman hallinto voi valehdella niin paljon kuin he haluavat, mutta Minä tiedän mitä tapahtui tuona kauheana päivänä. Niin kuin Daavid murhasi Uurian, niin myös Obama murhasi nuo ihmiset Benghaziin konsulaatissa. Todellinen oikeus tulee Jehovalta, Jeesukselta Kristukselta, ja Pyhältä Hengeltä. Ihmiselle laillinen murha on silti murha Jehovan silmissä. Jehova on Rakkauden Jumala, mutta oikeus on oikeus, tämän Rakkauden tähden. Mikään ei ole piilotettu teidän Jumalaltanne. Ihmiset voivat valehdella niin paljon kuin haluavat, mutta teidän Herranne tietää kaiken, mikään ei ole piilotettua. Mikä on oikein on oikein. Sokeriset valheet ovat silti valheita. Olkoon niin, minun

Reymundoni. Voimien Voima on puhunut. Rauha olkoon sinun kanssasi, Minun poikani.

Näky: Sitten näin laivan ankkurin.

Näky: Sitten näin tumman syvän kuopan tai laavatunnelin.

Näky: Sitten näin suljetun hakaneulan.

Sitten Herra sanoi "Se minkä taakseen jättää, sen edestään löytää."

Myöhemmin Herra sanoi, "Sota."

Näky: Sitten Herra antoi näyn laivan propellista.

2127. Näky - Raymond Aguilera 1. Marraskuuta 2012.

Rukouksen aikana Herra antoi minulle vertauksen näyn muodossa. Tässä näyssä hyvin suuria tukkeja uitettiin matalassa juoksevassa vedessä. Veden juoksu näytti vain muutamia tuumia korkealta, mutta silti, se liikutti tukit helposti yli ja ohi tämän korkean mäen. Mäki näytti kuin se olisi noin 500 jalkaa korkea. Minä näin oikean kokoisen joen alempana kuljettavan tukkeja alavirtaan.

Sitten Herra antoi minulle seuraavat sananpaikat:

Tuom 7:5 Niin hän vei väen alas veden ääreen. Ja Herra sanoi Gideonille: "Aseta erikseen jokainen, joka latkii vettä kielellään, niin kuin koira latkii, ja samoin jokainen, joka laskeutuu polvilleen juodaksensa".

Tuom 7:6 Niiden luku, jotka latkivat kädestä suuhunsa, oli kolmesataa miestä; kaikki muu väki oli laskeutunut polvilleen juomaan vettä.

Tuom 7:7 Silloin Herra sanoi Gideonille: "Niillä kolmellasadalla miehellä, jotka latkivat, minä vapautan teidät ja annan Midianin sinun käsiisi; kaikki muu väki menköön kukin kotiinsa".

2128. Profetia - Raymond Aguilera 8. Marraskuuta 2012 klo 3:01.

Minä olen, mitä te näette, mitä oli, on, ja tulee olemaan. Jumalan Voima tulee paljastamaan ja rikkomaan sen mikä ei ole Minusta. Obama on rikkinäinen astia. Minä tulen heittämään hänet maahan. David Axelrod ja Debbie Wasserman Schultz tullaan molemmat kiroamaan heidän jatkuvien valheidensa tähden Harry Reid'n ja Nancy Pelosi'n kanssa, koska he valehtelevat ja eksyttävät Minun kansaani.

Yhdysvaltojen kansa pitää pahuudesta, joten pahuutta Minä annan heille. He haluavat kärsiä, joten kärsimystä minä annan heille. Niin kuin urossika, joka pitää mudasta, niin Minä annan Yhdysvalloille heidän mutaansa. Synti rakastaa syntiä, ja molemmat tulevat kaatumaan. Jumalan Voima on Voimien Voima. Torvi tulee jyrhtämään vanhurskaille ja epävanhurskaille, sillä paha hallitsee Yhdysvalloissa. Poliitikot puhuvat abortista ikään kuin se olisi vanhurskasta, ja äidin oikeudesta tappaa jälkeläisensä, jos ne ei ole sopivia.

Oikeus elämään kuuluu Jumalalle, Jehovalle, Jeesukselle Kristukselle, ja Pyhälle Hengelle.

Hurrikaani Sandy ei ollut iso tai suuri myrsky. Ihmiset eivät ole nähneet isoa tai pahaa myrskyä kunnes he näkevät Jumalan koston iskevät sitä mikä on pahaa tässä maailmassa.

Muistakaa sananpaikka: **Matteus 7:13 – 14** "Menkää ahtaasta portista sisälle. Sillä se portti on avara ja tie lavea, joka vie kadotukseen, ja monta on, jotka siitä sisälle menevät; **14** mutta se portti on ahdas ja tie kaita, joka vie elämään, ja harvat ovat ne, jotka sen löytävät."

Voimien Voima on Puhunut. Olkoon niin! Olkoon niin! Olkoon niin!

2129. Profetia - Raymond Aguilera 8. Marraskuuta 2012.

Näky:

Herra antoi minulle näyn Suuresta Laivasta.

Sitten Herra sanoi, "Jos Minä leikkaan laivan pituussuunnassa kahteen osaa, pysyykö laiva pinnalla?"

Minä sanoin Herralle, "Se uppoaa."

Sitten Herra sanoi, "Pysyykö jaettu kuningaskunta pystyssä?"

Minä sanoin Herralle, "Raamattu sanoo, ettei itsensä kanssa riitautuva talo pysy pystyssä."

Sitten Herra sanoi, "Niin myös Yhdysvallat tulee kaatumaan, sillä se on jakaantunut.

Ihmisten pitää lukea koko Raamattu alusta loppuun. Loppu on maailman edessä, ja vain muutamat kuuntelevat Jehovan, Jeesuksen Kristuksen, ja Pyhän Hengen Sanoja.

Muistakaa, maailmaa oli varoitettu useaan kertaan Minun Profeettani, Reymundon kautta. Olkoon niin! Olkoon niin! Olkoon niin!"

2130. Profetia - Raymond Aguilera 9. Marraskuuta 2012.

Herra sanoi, "Oletko koskaan nähnyt farmarin yrittävän risteyttää hevosta lehmän kanssa?

Ei ole mitään eroa Obamalla ja farmarilla, joka yrittää risteyttää aasia norsun kanssa.

Loppu on edessäne!"

Olkoon niin! Olkoon niin! Olkoon niin!

2131. Profetia - Raymond Aguilera 9. Marraskuuta 2012.

Herra sanoi, "Beershebaan, Israeliin, hyökätään ensimmäisenä."

Näky:

Sitten Herra näytti minulle Egyptiläisen pyramidin ja suuren tumman varjon peittämässä suurinta osaa sitä.

Sitten Herra sanoi, "Egypti tulee peittymään pimeyteen."

Näky:

Sitten Minulle näytettiin korkealla oleva ponnahduslauta kiinnitettynä vedettömän uimaltaan viereen.

Sitten Herra sanoi, "Yhdysvaltojen hallitus tulee hyppäämään ponnahduslaudalta tyhjään altaaseen. Sitten Yhdysvaltojen hallitus tulee näyttämään Israelille keskisormea.

Sitten Herra sanoi, "Portto tulee esille."

Näky:

Sitten Minä näin Valkoisen Hevosen, jolla oli jonkinlainen metallinen sarvi(=horn) kiinnitettynä päänsä eteen.

2132. Profetia - Raymond Aguilera 9. Marraskuuta 2012 klo 23:07.

Näky: Herra antoi minulle näyn Buffalo-laumasta ryntäämässä jyrkänteen yli. Sitten näky sateenkaaresta taivaalla.

Kun Herra Puhui Hengessä, näin salaman iskevän hengellisellä taivaalla.

Sitten Herra sanoi, "Hallitukset ovat pohjattomia kuiluja. Keskittykää Minuun, ja teistä tullaan huolehtimaan. Soittakaa Kelloa ja istuttakaa siemeniä. Sopimus tullaan tekemään, mutta sitä ei pidetä. Minä tulen pelästyttämään maailman. Lukekaa Raamattujanne. Jos et omista sitä, menkää ulos ja ostakaa yksi. Muna tullaan rikkomaan ja avaamaan ja sairaus tulee leviämään, mikä tulee tappamaan monet. Muistakaa vasara ja sirppi. Varokaa kenenkä kättä puristatte. Jättäkää kuolleet kirkot."

"Miksi Jeesus kuoli teidän puolestanne? Lukekaa siitä. Sokeat tulevat taluttamaan sokeita.

Se olen Minä. Se olen Minä. Se olen Minä, teidän Jumalanne. Olkoon niin! Olkoon niin! Olkoon niin!"

2133. Profetia - Raymond Aguilera 10. Marraskuuta 2012.

Pedon merkki on edessänne, sanokaa Minun sanoneen. Olkaa lujat ja vastustakaa. Tämä tulee olemaan saatanan vaatimus teidän henkenne. Minä sanon yhä uudelleen, että loppu on edessänne, mutta kuunteletteko te todella? En varoittaisi teitä jos en Rakastaisi teitä.

Elämä tällä planeetalla tulee muuttumaan huonommaksi. Pahuus tulee hallitsemaan ja monet kuolevat. Kun se on alkanut, se ei tule loppumaan ennen Jeesuksen Kristuksen paluuta. Olkaa rohkeita, olkaa vahvoja. Tämä taistelu tullaan käymään hengessä samaan aikaan kuin lihassa. Paholainen omistaa tietyt ihmiset, ja he tulevat tekemään hänen tahtonsa loppuun asti. Ihminen tappaa ihmisiä ilman mitään ajatusta. Nälkä tulee olemaan laajalle levinnyttä kaikkialla maailmassa. Sairaus tulee olemaan yleistä. Muistakaa Jeesuksen Kristuksen risti, nauttikaa ehtoollista päivittäin ja rukoilkaa rakkaittenne puolesta. Kruunu tullaan asettamaan antikristukselle suurella juhlinnalla ja riemulla. Sokeat tulevat seuraamaan antikristusta loppuun asti, monttuun asti.

Olen puhunut Minun profeettani kautta. Ja kaikki tulee tapahtumaan oikeassa ajassa ja paikassa. Olkoon niin! Olkoon niin! Olkoon niin!

Levittäkää Minun Sanaani ympäri maailman.

2134. Profetia - Raymond Aguilera 11 Marraskuuta 2012 klo 9:28.

Näky:

Herra antoi minulle näyssä suuren Puun, jolla oli tuuheat, kauniit oksat, ja sen vieressä oli seisomassa yhtä korkea pyramidi. Seuraava näky oli Hershey's kisses suklaasta.

Profetia:

Minä olen mitä sinä näet, mitä oli, on, ja tulee olemaan. Jumalan Voima on ääretön, ilman rajoitusta. Jos haluaisin, voisin rikkoa tämän pienen planeetan niin kuin kananmunan ja heittää sen kuoret menemään. Pienellä mielellä varustetut ihmiset näkevät pieniä asioita. Luuleeko joku, että Jumala pelkää tämän maailman johtajia? Hänen, joka lukee Raamattua, tulisi nähdä että Jumala käyttää pahoja valtioita rankaisemaan toisia syntisiä valtioita. Siten hän ymmärtäisi enemmän siitä, mitä on tapahtumassa maailman areenalla tänä päivänä.

Yhdysvallat tulee kärsimään presidenttinsä lapsellisten tekojen ja lapsellisen käytöksensä tähden. Se on kuin antaisi lapselle ladatun aseiden leluna. Lopulta hän tulee ampumaan itseään ja satuttamaan toisia pahasti. Hevonen, joka vetää ratsastajaansa tulee lopulta potkaisemaan ratsastajaa Jumalan Voimalla. Historia toistaa itseään, ja kukaan ei koskaan opi siitä. Ihminen on niin tyhmä. Hän jatkaa samojen pahojen tapojen toistamista. Pahuus synnyttää pahuutta, ja tämä pitää Saatanan tyytyväisenä.

Vanhin, vanhin, kerro maailmalle, että loppu heidän edessään, Jumalan Sanojen Voimalla. Aallot tulevat iskemään valtioita sellaisella voimalla, että se pelästyttää maailman. Salama tulee iskemään lännessä ja tulee näkymään idässä. Sodat ja huhut sodista tulevat olemaan tosia tälle pienelle planeetalle. Oletteko koskaan kuullut mustasta aukosta? No, se on samalla tavalla synnin kanssa; synti vetää syntiä sisälle keskustaansa voimalla, suoraan helvetin kiuluun. Synnin voimassa on Saatanan magneettisia voimia.

Olkoon niin! Olkoon niin! Olkoon niin! Muistakaa, ne jotka elävät aseista, kuolevat aseilla.

2135. Profetia - Raymond Aguilera 11. Marraskuuta 2012 klo 19:03.

Abortti, Abortti, Abortti. Yhdysvallat on paikka, missä on laillista murhata. Tapaa, tappaa, tappaa mikä on viatonta. Yhdysvallat on kuin puoliksi paistettu hampurilaispihvi. Toinen puoli on poltettu karrelle, toinen puoli on raaka. Raaka ja poltettu.

Toinen puoli nauttii murhasta ja käyttää sitä tullakseen valituksi, ja he hymyilevät kun he saavat kaikki nuo äänet tuohon meneviltä ihmisiltä. Minä tulen näkemään nuo iloiset ja ylpeät ihmiset Tuomiopäivänä, ja meillä tulee olemaan Silmästä silmään tuomio. Minä lupaan, se tulee olemaan lyhyt ja lopullinen tuomio. Se ei tule kestäämään kauan päätöksen saamiseen. Kaikki poliittiset johtajat tulevat ensimmäisinä tuomiolle. Ei ole mitään eroa kun Natsit tappoivat Juutalaisia ja Yhdysvallat tappaa syntymättömiä. Mutta Minun Oikeuttani kukaan ei pysty pakenemaan. Mitä he eivät ymmärrä on se, että tämä antaa Minulle oikeuden päättää. Eikö olevin hassua? Ihmisen eteen kiertyvät hänen tekonsa.

Teidän Jumalanne, Jehova, Jeesus Kristus ja Pyhä Henki, teidän rakastava Jumalanne tulee hoitamaan kaiken pahan. Muistakaa Yhdysvaltojen johtajat, Minä en pelaa pelejä elämällä. Olkoon niin! Olkoon niin! Olkoon niin!

2136. Profetia - Raymond Aguilera 12. Marraskuuta 2012 klo 12:47.

Tiedätkö Reymundo, Saatana tulee juhlimaan Kiitospäivää tänä vuonna syömällä vähän valkoista lihaa ja vähän tummaa lihaa. Hän ei syö kalkkunaa; hän rakastaa ihmisen lihaa. Hän rakastaa tuoretta lihaa, eikä halua tuhlata vähääkään siitä. Mies tai nainen, nuori tai vanha, hän pitää niistä kaikista. Jotkut niistä maistuvat kalkkarokäärme- ja Saatanan todella rakastaa käärmettä. Saatana tietää, että loppu on täällä, joten hän haluaa täyttää vatsansa. Jotkut hän syö pää edellä, toiset hän savustaa ja syö myöhemmin. Minä ainoastaan anna hänelle hänen ihmistensä tahdon. Ne jotka rakastavat häntä, heidän tulee mennä hänen aterialleen. Tiedän, että olet nähnyt joitakin heistä, jotka hän tulee syömään hymy kasvoillaan. Vaikka kertoisit näille ihmisille, että he tulevat menemään Saatanan päivälliselle, he ainoastaan nauraisivat päin kasvojasi. Mitä kovempia he ovat epäuskossaan, sitä maukkaampia he ovat Saatanalle.

Saatana tietää, ettei hän voi koskea niihin, jotka uskovat Jeesukseen Kristukseen, sillä hänellä ei ole valtaa heidän ylitseen. He ovat täysin Jumalan Voiman suojeluksessa. Täältä tulee päivä, jolloin paha tulee syömään pahan, ja ainoastaan Saatana nauttii juhla-ateriasta. Olkoon niin! Olkoon niin! Olkoon niin!

2137. Profetia - Raymond Aguilera 13. Marraskuuta 2012 klo 22:43.

Herra aloitti tämän Profetian antamalla tämän sananpaikan:

Matt. 15:17 Ettekö käsitä, että kaikki, mikä käy suusta sisään, menee vatsaan ja ulostuu?

Matt. 15:18 Mutta mikä käy suusta ulos, se tulee sydäimestä, ja se saastuttaa ihmisen.

Matt. 15:19 Sillä sydäimestä lähtevät pahat ajatukset, murhat, aviorikokset, haureudet, varkaudet, väärät todistukset, jumalanpilkkaukset.

Matt. 15:20 Nämä ihmisen saastuttavat; mutta pesemättömin käsin syöminen ei saastuta ihmistä."

Profetia:

Hallitukset ovat aina valehdelleet ihmisilleen. Jotkut onnistuvat siinä jonkin aikaa. Mutta teidän Herranne Jehova, Jeesus Kristus ja Pyhä Henki tietävät aina oikeat faktat. Hitler ajatteli olevansa niin suuri, mutta tiedätte, mitä hänelle tapahtui. Nämä valehtelevat johtajat eivät petä ketään muuta kuin itseään. Kaiken ajan läpi tämä on tapahtunut uudestaan ja uudestaan, samoin tuloksin, he kaatuvat ja jokainen lopulta saa selville koko totuuden. Varmasti teidän Jumalanne tietää koko totuuden. Oli se sitten seksuaalista, valheita, murhia, varastamista tai mitä muuta syntiä, se ei jää huomaamatta ja dokumentoimatta taivaassa.

Useimmat ihmiset eivät usko Jumalaan, vaikka he sanoisivat niin. Mutta Tuomiolla Minä tulen erottamaan omani kuilusta. Sitten teillä on tiedemiehiä, jotka uskovat olevansa jumalia ja ovat asettaneet itsensä valtaistuimilleen. Minulle he ovat yli kaiken tyhmyyden, mitä typeryksiä. Nämä ihmiset, jotka ajattelevat olevansa niin viisaita omissa silmissään.

Ihmisen merkki tullaan eliminoimaan tästä maailmasta. Hengellinen maailma on edessäne. Lukekaa siitä Raamatusta. Rukoilkaa Herralta pelastusta ja pelastakaa itsenne. Siellä on Uusi Hengellinen Maailma tulossa pian, etsikää Jehovaa, Jeesusta Kristusta ja Pyhää Henkeä ja tulkaa ja eläkää Meidän kanssamme Taivaassa. Muistakaa Uusi Maailma ja Uusi Taivas ilman saatanaa. Olkoon niin! Olkoon niin! Olkoon niin!

2138. Profetia - Raymond Aguilera 14. Marraskuuta 2012 klo 7:35.

Ei ollut mikään sattuma, että Barack Obama valittiin Yhdysvaltojen Presidentiksi. Minä, Jehova asetin hänet sinne rangaistakseni häntä ja tätä maata heidän syntiensä tähden. Presidentti Barack Obama ei ole tyhmä sattumalta. Hänen tyhmyytensä on suunnitelman tulos. Ei ole mitään satumaa, että ihmiset vaeltavat ympäriinsä suomut silmillään. Hurrikaani Sandy ei ollut mikään sattuma. Kaikki on paikallaan syntistä ja katumatonta maata varten.

Synti, joka on tullut Yhdysvalloista polttaa Minun Silmiäni, viattomien tappaminen. Se suoranainen pahuus, joka on tullut tästä maasta, on saavuttanut pisteen, jossa sitä täytyy nuhdella. Laillistettu abortti, homoseksualismin hyväksyntä, murhat, aviorikokset ja lista vaan jatkuu ja jatkuu. Paha synnyttää pahaa. Yhdysvallat muuttunut täysin pahempaan suuntaan. Pastorit ovat dollarin perässä ja eivätkä todella etsi Jumalaa, joka teki kaiken, mitä näette, mitä ette näe, kaiken mitä kosketatte, kaiken mitä oli, on, ja tulee olemaan.

Olen lähettänyt Profeettani Reymundon useisiin maihin ympäri maailman valmistaakseni sen loppua varten. Hänelle on annettu yli 2000 profetiaa, näkyä ja tapahtumaa ja lisää on tulossa, varoituksena tälle maailmalle muutoksesta, joka on tulossa. Mikään eikä kukaan pysty pysäyttämään Minun Sanaani. Kirjoitus on seinällä. Avatkaa silmänne ja pelastukaa, sillä sukaan ei pysty pysäyttämään Jehovaa, Jeesusta Kristusta, ja Pyhää Henkeä. Olkoon niin! Olkoon niin! Olkoon niin!

2139. Profetia - Raymond Aguilera 14. Marraskuuta 2012 klo 15:22.

Saatanan raivotautiset koirat ovat vapaina. Ne ovat etsimässä kaikkea mitä voivat kontrolloida. Kaikki heidän koiranhampaansa ovat osoitetut ja terävät. Koiralaumat rakastavat ahmia viattomia. Saatanan sydän on kiinnittynyt Kristuksen Ruumiiseen, yrittäen jakaa ja valloittaa.

Jeesuksen Ruumiin pitää pysyä tarkkaavaisena lopun aikoina. Muistakaa, niin kuin lehdet muuttuvat, niin myös vuodenaika. Eurooppa tulee hajoamaan ja itäiset maat tulevat yrittämään valloitusta. Pommeja ja enemmän pommeja. Kuolemaa kuoleman jälkeen on tulossa teitä kohti. Pimeät päivät ovat tulossa, ja ovat hyvin lähellä. Älkää voipuku nukuksiin näinä aikoina. Rukoilkaa ja jatkakaa rukousta itsenne ja rakkaittenne puolesta. Yhdistyneet Kansakunnat ovat menossa samaan linjaan Saatanan suunnitelmien kanssa. Ilmasto tulee muuttumaan ja tappamaan yhä enemmän.

Älkää tapelko veljienne ja sisarienne kanssa. Liitykää yhteen ja rukoilkaa Pyhän Hengen Voimaa. Islanti tulee räjähtämään ilmaan. Maailma tulee olemaan vapaata riistaa kenelle tahansa, ja raivotautiset koirat ovat irti. Lukekaa Raamattua päivittäin. Olkoon niin! Olkoon niin! Olkoon niin!

2140. Profetia - Raymond Aguilera 15. Marraskuuta 2012 klo 7:12.

Presidentti Obama leikkii edelleen typerystä. Hän teki itsensä koripallorenkaan takalaudaksi BENGHAZIN selkkauksella. Jokainen tässä koripallopelissä yrittää tehdä korin, kun Obama kävelee ympäriinsä koripallokorin kantaen. Muutamat heittävät pallonsa suoraan koriin, mutta useimmat osuvat takalautaan, joka on Obama. Peli vain jatkuu ja jatkuu. Jokainen voi nähdä kuinka Obamalta puuttuu viisautta, älyä ja on yksinkertaisesti tyhmä, mutta tämä on siksi koska hänet on tehty tällaiseksi, sillä Saatana voi käyttää ihmistä, jolla on tämänkaltaisen älykkyys.

Sokeat johtavat sokeita, ja kaikki putoavat kuoppaan. Ihmiset suomet silmillään eivät tule koskaan näkemään tai ymmärtämään, koska he ovat täysin sokeita. Lukekaa koko Raamattu, ja te tulette ymmärtämään kuinka pahuus vetää puoleensa pahuutta niin kuin magneetti. Pahuuden voimat ovat tulossa yhteen ja yrittävät ottaa maailman haltuunsa, mutta mitä he eivät ymmärrä on se, että Jehova, Jeesus Kristus ja Pyhä Henki orkestroivat

tämän kaiken ja valvovat sitä kaikkea. Teidän Jumalalla on lopun ajat täysin hallinnassa. Siellä Obama hallinnossa ei ole älyä tai viisautta. Ihmiset, jotka ulkopuolelta katsovat tätä presidenttiyttä sisälle, eivät näe mitään viisautta.

Viisaus tulee Herralta, Jehovalta, Jeesukselta Kristukselta, ja Pyhältä Hengeltä.

Vanhurskaus tulee Herralta.

Totuus tulee Herralta.

Anteeksiantamus tulee Herralta.

Kosto tulee Herralta.

Tuomio tulee Herralta.

Muistakaa ihmiset lukea Raamattujanne, loppu on edessänne. Olkoon niin! Olkoon niin! Olkoon niin!

2141. Profetia - Raymond Aguilera 15. Marraskuuta 2012 klo 10:27.

Katsokaa ihmiset, tie pelastukseen käy Jeesuksen Kristuksen Ristin kautta. Kukaan ei voi ostaa tai myydä sitä. Se vain ja ainoastaan tulee Herralta. Korjatkaa tienne: Lukekaa Raamattua, rukoilkaa, ottakaa ehtoollista, auttakaa veljiänne ja sisarianne. Tulkaa yhteen Rakkaudessa. Ainoastaan vanhurskaat tulevat pelastumaan. Pankaa pois kaikki valheet, panettelu, haureus, varastaminen, syntymättömien tappaminen. Jotkut eivät edes koskaan yritä tehdä tätä, mutta siellä on vielä toivoa lopuille teistä. Etsikää Jeesusta, ja Hän tulee auttamaan teidät oikealle radalle. Jokaisella on syntiä, joten jokainen tarvitsee apua Herralta. Teillä on rukouksen Voima. Teillä on Ehtoollinen. Kaikki Minun Enkelini ovat siellä myös, auttaakseen teitä noiden vaikeiden aikojen lävitse.

Etsikää, ja te tulette löytämään Jehovan, Jeesuksen Kristuksen, ja Pyhän Hengen. Kun olette pulassa, rukoilkaa itsenne puolesta. Olette tulossa aikaan, jolloin teidän täytyy rukoilla. Se on näin yksinkertaista, mutta jokaisen täytyy alkaa etsimään Herraa kaikissa asioissa. Olkaa siunatut kaikki Lampaani, Karitsani, Rakkaani. Rakentakaa talonne Kalliolle. Olkoon niin! Olkoon niin! Olkoon niin!

2142. Profetia - Raymond Aguilera 15. Marraskuuta 2012.

Kalliimoskeija kukistuu Jumalan Kädellä.

Näky: Sitten Herra antoi minulle näyssä soittokellon.

Tämä tulee tapahtumaan hääfestivaalin aikana, juhlinnan aikana. Loppu on edessänne. Valmistautukaa Herran tulemusta varten. Lukekaa Raamattujanne ja rukoilkaa kaikella mitä teillä on. Maa tulee järisemään ja paholainen pakenee. Minä olen, Minä olen, Minä

olen, mitä oli, on ja tulee olemaan, Voimien Voima. Kun puu muuttaa lehtensä, avatkaa silmänne ja kuunnelkaa koko maailman muutosten ääniä. Älkää antako Herran löytää teitä nukkumassa Hänen tulossaan. Tulee olemaan juhla Taivaassa tämän syntisen maailman lopussa. Näin sanoo Jehova, Jeesus Kristus, ja Pyhä Henki.

2143. Profetia - Raymond Aguilera 17. Marraskuuta 2012 klo 5:45.

Philadelphia, Philadelphia, Saatana on ostanut sinut. Saatanan Voima asuu Philadelphiassa.

Näky:

Minulle annettiin näky kaljusta miehestä, jolla oli päällään valkoinen yksiosainen kaapu. Mies leijui ylöspäin kirkkaan veden lävitse, kunnes hän pääsi vedenpinnan läpi.

Haukka tulee esille ja ottaa paikkansa kun tapahtumat etenevät. Hengellinen taistelu on alkanut, ja lopputulos ratkaisee lihan voiman. Päivien määrä ratkaisee talon voiman, joka tulee tekemään päätöksen – elämä vai kuolema. Muistakaa cowboy, hän tulee ja yrittää auttaa vahingon korjaamisessa. Kaikki tulevat sanomaan rauhaa, rauhaa veli, mutta siellä ei tule olemaan rauhaa. Vasara iskee, mikä aloittaa tulen, mikä polttaa rauhan.

Muistakaa, Herra tulee olemaan siellä Enkeleittensä kanssa koko tilanteen läpi. Kirkko on kuollut Philadelphiassa, mutta Jumalan Voima tulee olemaan siellä. Muistakaa seurata ainoastaan Herraa, sillä ihmisen kirkko vie teidät alas. Ihminen etsii valtaa, valtaa ja enemmän valtaa, mutta todellinen Valta on Jehovan, Jeesuksen Kristuksen, ja Pyhän Hengen käsissä. Keskittykää ja keskittykää Jeesukseen johdatusta ja todellista rauhaa varten. Olkoon niin! Olkoon niin! Olkoon niin!

2144. Profetia - Raymond Aguilera 18. Marraskuuta 2012.

Näky: Herra antoi minulle näyssä numeron 1. Sitten näin nuottiavaimen musikaalisen symbolin. Sitten näin näyssä kolme kiveä toistensa päällä.

Profetia: Puimuri (=hopper?) on valmis jauhamaan kaikkea, mikä on paha. Paha yrittää jauhaa paha, mutta se saa aikaan vain paha. Jos joku ottaa mutakylvyn, hän on silti likainen. Näin se on poliitikkojen kanssa. Lika yrittää puhdistaa likaa. Ainoa ero on, että he yrittävät saada sen näyttämään lailliselta, mutta Jehovan Silmissä he ovat likaisia kuin noki. Ainoa tie puhdistaa poliitikkoja on Herran Tuomion läpi, ja se tulee. Heidän täytyy lukea Sananlaskujen Kirjaa ja opettaa itsellensä Viisautta ja Vanhurskautta pelastaakseen itsensä. Mitä yhteistä on valkeudella ja pimeydellä? Kukaan ei pysty elämään molemmissa maailmoissa. Olkoon niin! Olkoon niin! Olkoon niin!

2145. Profetia - Raymond Aguilera 19. Marraskuuta 2012 klo 23:48.

Reymundo, Reymundo, Minä näen, että alat ymmärtää, mitä on tapahtumassa maailmassa ja Yhdysvalloissa. Olen huomannut, että olet nähnyt useiden ihmisten ajavan autoja ilman, että noudattaisivat tieliikennelakeja. Ihmiset ajavat punaisia valoja päin ja eivätkä pysähdy stop-merkin kohdalla.

Oletko koskaan nähnyt auton ajavan 110 km/h (70 mph) vauhtia moottoritiellä ilman ohjauspyörää? No, näin on Yhdysvaltojen hallitus tekemässä. Siellä ei ole ketään tarpeeksi pätevää johtamassa tätä maata, ja se on matkalla kohti mutkaa niin kovaa kuin pääsevät, eikä kukaan ole ohjauspyörän ääressä. Tälle maalle on tulossa tiukka mutka hyvin pian, ja sillä ei ole Presidenttiä, jolla olisi ajokortti, tai mitään tietoa siitä kuinka johtaa maata. Se voisi auttaa häntä, jos hän tietäisi kuinka jarruja käytetään, mutta hänellä on liian kiire taputtaa itseään selkään, jotta hän edes huomaisi mitä on tapahtumassa. Maailma on räjähtämisen äärellä, ja hän on lomalla. Monet tulevat kuolemaan, ja hän ei edes välitä, kunhan vaan kaikki kamerat ovat häntä kohti. Voin nähdä miksi Saatana rakastaa häntä niin paljon. Hän on hänen silmäteränsä.

Syy miksi olen kertomassa teille kaiken tämän, on koska Minä rakastan Kristittyjäni, ja haluan heidän ymmärtävän, mitä tämän päivän maailmassa on tapahtumassa. Haluan teidän olevan valmiina, kun tämä tapahtuu. Laittakaa ruokaa ja vettä säilöön, rukoilkaa ja rukoilkaa ja keskittykää ainoastaan teidän Jumalaanne, Jehovaan, Jeesukseen Kristukseen, ja Pyhään Henkeen, koska ihmisen kirkko on hukkunut tämän maailman asioihin. Rukoilkaa heidän puolesta, sillä he tulevat olemaan yhtä sekaisin kuin ei-uskovat.

Ottakaa Ehtoollista päivittäin, lukekaa Raamattujanne ja levittäkää Sanaa. Herra on tulossa ilman varoitusta päivänä, jota kukaan ei tiedä. Muistakaa kymmenen neitsyttä, hankkikaa runsaasti öljyä lamppuihinne. Olkoon niin! Olkoon niin! Olkoon niin!

2146. Profetia - Raymond Aguilera 23. Marraskuuta 2012 klo 10:36.

Minä olen, Minä olen, Minä olen. Minä olen kaikki, mikä on Selkeää, mikä on Puhdasta, mikä on Kestävää. Minä olen Vakaa, Kunniallinen, Vanhurskas ja Täydellinen.

Reymundo, elämän koko merkitys tulee muuttumaan parempaan Jeesuksen Kristuksen tulossa. Kaiken pahuuden juuri on levittämässä juuriaan kaikkialla maailmassa viimeistä taistelua varten. Sokeat ja tuomitut ovat tulossa yhteen maailman eri osissa, vihalla Jumalan vanhurskaita asioita vastaan. He tulevat yrittämään Jumalan ihmisten tuhoamista. Tämä syvälle juurrutettu viha tulee lopulta lähettämään heidät Saatanan kanssa kuiluun.

Kaikki Kunnia ja Kirkkaus kuuluu Jehovalle, Jeesukselle Kristukselle, ja Pyhälle Hengelle. Kun rauhansopimus on rikottu, asiat tulevat selkeämmiksi. Suurin osa mediasta tulee johtamaan harhaan maailmaa. Kunnes tulee olemaan liian myöhäistä korjata vahinkoja, sitten maailman johtajat kääntyvät medialähteitä vastaan ja tuhoavat heidän valtansa.

Pommit tulevat satamaan maailman kaupunkeihin. Nämä tappamiset tuovat mukanaan kulkutauteja ja sairauksia. Sitten kun sodat ovat alkaneet, pahat johtajat eivät tiedä kuinka pysäyttää sen minkä ovat aloittaneet, koska Saatana on hallitsemassa. Sitten he tulevat näkemään oman loppunsa, sillä he tulevat todellisesti näkemään kuinka Saatana oli käyttänyt heitä. Saatana tulee voittamaan heidät itselleen, mutta häviää taistelun, sillä Jeesus Kristus tulee tuhoamaan pahuuden maailmassa.

Tulkaa Minun Ihmiseni, valmistautukaa, lukekaa Raamattujanne, rukoilkaa ja oikeasti etsikää Jeesusta, sillä loppu on täällä. Mikään ja kukaan ei voi pysäyttää tulevaisuuden tapahtumia. Minä kerroin Raamatussa, että tulisin varoittamaan teitä ennen kuin se tapahtuisi, joten kuunnelkaa Jehovaa, Jeesusta Kristusta, ja Pyhää Henkeä, ja pelastakaa itsenne. Ne, jotka ovat tarkoitettu kuiluun, tulevat menemään kuiluun. Ne, jotka on tarkoitettu pelastukseen, tullaan pelastamaan. Olkoon niin! Olkoon niin! Olkoon niin!

2147. Profetia - Raymond Aguilera 24. Marraskuuta 2012 klo 12:10.

Näyt:

Herra näytti minulle punaisen virran. Se voi olla veren virta.

Sitten minulle näytettiin hiekkaan kaivettu yhden jalan syvyinen ja yhden jalan levyinen pyöreä reikä, jonka pohjan keskelle oli laitettu 25 sentin kolikko.

Sitten minulle näytettiin ihmishahmoisen veistoksen yläosa. Hän piti käsissään jonkinlaista suurta lautasta korkealla päänsä päällä. Hänen täytyi käyttää molempia käsiään pitääkseen ylhäällä lautasta, joka näytti jonkinlaiselta uhriaviltilta. Veistos ja lautanen olivat tehty metallista.

Sitten minulle näytettiin lasipullo, joka näytti sellaiselta pullolta, joilla maitomiehet ennen toimittivat maitoa taloihin. Sitten näin suuren moukarin alkavan iskeä lasipullon päähän, ajaen sen maan sisään. Lasipullo ei rikkoutunut kun se ajettiin maan sisään.

Sitten näin jonkun nenän.

Profetia:

Kysyin Herralta, "Mikä rauha tulee rikkoutumaan?"

Herra sanoi, "Herran Rauha!"

Reymundo, yllä olevat vertaukset tulevat auttamaan niitä, jotka etsivät Herraa tulevien tapahtumien tähden. Ne, joilla on silmät tulevat näkemään tulevat tapahtumat. Ne, jotka etsivät, tulevat löytämään. Rukoilkaa, lukekaa Raamattua, ottakaa Ehtoollista, ja yksinkertaisilla silmillänne te tulette näkemään Jumalan asiat Hengessä. Kukaan ei voi saada teitä rakastamaan Herraa ja etsimään Häntä. Herran rakastaminen tulee luonnostaan Hänen Karitsoiltaan. Te seuraavat Paimenta. He tuntevat Hänen äänensä. Avatkaa nuo korvat ja silmät ja nähkää ja kuulkaa teidän Jumalanne Hengessä. Rauhaa Minun Lapseni, Rauhaa. Olkoon niin! Olkoon niin! Olkoon niin!

2148. Profetia - Raymond Aguilera 25. Marraskuuta 2012 klo 11:20

Näky:

Herra antoi minulle näyssä kultaisen kaulaketjun. Siinä oli jonkinlainen koristekuvio, joka oli vesipisaran muotoinen.

Näky:

Sitten minulle annettiin näyssä korukaivertajan työkalu.

Profetia:

Reymundo, vettä tarvitaan elämää varten, korut ovat statusta varten. Ihminen voi elää ilman statusta tai koruja, mutta jokainen tarvitsee vettä selviytyäkseen. Jokainen tarvitsee myös Herran jos haluaa elää ikuisesti. Ihmisten täytyy oppia ja ymmärtää Elämän tärkeät asiat. Rukous, Ehtoollinen, toisten auttaminen. Syntymättömien tappaminen, valehtelu, varastaminen, ja väärät vaa'at, ovat ne, mitä Minä paheksun. Jumalan Sanat ovat ikuisia ja niitä on tarkoitus tutkia puhtaalla sydämellä. Sanon teille yhä uudestaan ja uudestaan, etsikää ja te tulette löytämään. Nämä eivät ole tyhjiä Sanoja. Jehova, Jeesus Kristus, ja Pyhä Henki ovat aina siellä suojelemassa ja auttamassa Karitsoitamme. Kuunnelkaa tätä Profeettaa, sillä Minä olen kouluttanut häntä useita vuosia. Hänen pääviestinsä on; Minä olen lähettämässä Poikani Jeesuksen hyvin pian. Avatkaa silmänne ja korvanne, sillä loppu on teidän edessänne. Rauha olkoon teidän kanssanne Lapseni, ja lukekaa Raamattujanne. Olkoon niin! Olkoon niin! Olkoon niin!

2149. Profetia - Raymond Aguilera 25. Marraskuuta 2012.

Mikä on valkoista ja mustaa kaikkialta?

Mikä on elävää ja kuollutta kaikkialta?

Barack Obama.

Istuttakaa siemenjyviä.

Lukekaa Raamattujanne.

Olkoon niin! Olkoon niin! Olkoon niin!

2150. Profetia - Raymond Aguilera 26. Marraskuuta 2012.

Näky:

Herra antoi minulle näyn kädestä, joka käytti sientä liottaakseen siihen verta.

Profetia:

Sitten Herra sanoi, "Saatana tulee käyttämään sientä liottaakseen siihen seuraajiansa veren, viedäkseen heidän verensä monttuun. Hän ei halua tuhlaa yhtään osaa rakastajistaan. Jokaisen taistelun jälkeen hän ottaa sienensä puhdistakseen jälkensä. Ihmiset ovat niin sokeita, ja samaan aikaan he uskovat olevansa niin älykkäitä ja fiksuja. Saatana on leveällä tiellä ohjaamassa hänen ihmisiään. Älykkäät ihmiset lukevat Raamattua ja ottavat kapean tien. Itsepäiset ja kovapäiset ihmiset eivät koskaan ymmärrä Herraa, sillä he ajattelevat itseään ensimmäiseksi. He eivät koskaan näe pahuuden toista puolta. Joten he eivät koskaan löydä Jehovaa, Jeesusta Kristusta, ja Pyhää Henkeä, tai sisäistä rauhaa joka tulee Jumalalta. Etsikää Jumalaa, Etsikää Jumalaa, Etsikää Jumalaa, Minun Karitsani, Minun Lampaani. Olkoon niin! Olkoon niin! Olkoon niin!"

2151. Profetia - Raymond Aguilera 28. Marraskuuta 2012 klo 17:11.

Minä olen mitä Oli, On, ja Tulee Olemaan, alusta loppuun. Kun hevonen kaatuu, niin tulee Yhdysvallat kaatumaan. Yhdysvallat on ollut suojeltuna useita vuosia. Nyt kun he päättivät seurata Saatana, heidän sortumisensa tulee. Onnettomuuksia, myrskyjä, maanjäristyksiä, hyökkäyksiä tullaan lähettämään teidän Jumalaltanne, Jehovalta, Jeesukselta Kristukselta, ja Pyhältä Hengeltä.

Muistakaa ne kaikki kerrat, jolloin Israel ja Juuda lankesivat uskottomuuden takia, jota he tekivät vieraiden jumalien kanssa. Uhraten lapsiaan vieraille jumalille ja kaikkiin näiden ihmisten synteihin. Niin myös Yhdysvallat tulee siirtymään kurituksen ja puhdistuksen aikaan. Monet tulevat kuolemaan, ja silti he eivät näe syntejään. Syntiset ihmiset eivät koskaan katso itseensä. Se on aina jonkun toisen syytä. Minä puhuin Israelin maalle uudestaan ja uudestaan, mutta he sulkiivat silmänsä ja korvansa. Tämä sama koskee Yhdysvaltoja.

Minä (Itse) voisin kävellä sisään johonkin kirkoista Yhdysvalloissa ja antaa heille Sanan, ja he yrittäisivät potkaista Minut ulos ja sanoisivat Minulle olla tulematta koskaan takaisin. Monta, monta kertaa Minun Sanani on yrittänyt päästä sisään Yhdysvaltoihin, mutta vain ihmisten kautta, rahalla jota he rakastavat niin paljon, on tämä voinut tapahtua. He tulevat itkemään ja itkemään, mutta Minä en kuuntele ilman Henkeäni olevia valehtelevia kirkkoja. Minä suojelen sen mikä on Minun, Henkeni Voimalla. Kirkon johtajat tuntuvat unohtavan, että Minä olen kaikkien asioiden Pomo. Minun Valtaistuimella on tarpeeksi tilaa vain Minulle, mutta he eivät tule koskaan ymmärtämään tätä. Kaikki kuuluu Minulle, ja Minä voin tehdä Omallani mitä haluan. Olkoon niin! Olkoon niin! Olkoon niin!

2152. Profetia - Raymond Aguilera 30. Marraskuuta 2012.

Pystyykö alkio tuntemaan kipua? Pystyykö alkio tuntemaan kipua? Se pystyy tuntemaan kipua ja kuulee. Koska tämä on totta, miksi kukaan tappaisi elävän vauvan, silloin kun he ovat niin avuttomia?

Tämänkaltainen tuomio kuuluu Jumalalle, joka teki kaiken mitä te näette, kuulette, kosketatte, mitä oli, on, ja tulee olemaan. Amerikka tee parannus kaikesta laittomasta tappamisesta mitä te teette! Muistakaa kuinka Kain tappoi Abelin. Hänen verensä huusi minulle. Muistakaa, viaton veri pystyy huutamaan, ja Minä kuulen sen, vaikka se olisi vasta kohdussa. Kosto on Minun, ja Minä tulen korjaamaan tämän tappamisen pahuuden Amerikassa. Olkoon niin! Olkoon niin! Olkoon niin!

2153. Näyt - Raymond Aguilera 5. Joulukuuta 2012.

Näyt:

Herra antoi minulle näyn elefantista, jonka vasen syöksyhammas oli rikkoutunut.

Näyssä pesualtaan vesihanaa. Veden juoksu meni alas viemäriin.

Näyssä sivukuva suuresta urosleijonasta, jonka häntä oli ylhäällä muodostaen sydämen.

Näky miehestä soittamassa kitaraa.

Näyssä suuri timanttisormus, jossa oli monia timantteja.

Näky suuresta vesimassasta. Vedessä oli aaltoja..

Näyssä jonkinlainen aikakello.

Sitten Herra sanoi, "Söi sokeat."

2154. Profetia - Raymond Aguilera 10. Joulukuuta 2012 klo 11:15.

Mitä eroa on myrkyllisellä käärmeellä, piikkirouskulla ja antikristityllä? Kaksi ensimmäistä iskevät tappaakseen, ja antikristitty iskee tappaakseen Kristityn. Käärme ja Piikkirousku: Toinen iskee edestä, toinen takaa. Antikristitty iskee mistä tahansa, ja niin monta kertaa kuin vain voi.

Kristittyjen täytyy pitää haarniskansa päällään kaikkina aikoina, erityisesti lopun aikana. Kukaan ylempänä olleista hahmoista ei tule välittämään kuinka he iskevät sinua, sillä paholainen on heidän pomonsa. Jamie Foxx uskoo Obaman olevan hänen herransa ja pelastajansa, joten Minä tulen lähettämään heidät molemmat samaan paikkaan; kuiluun. Mustien ja pahojen henkien kuuluu elää yhdessä. Ihmiset, jotka pelaavat pelejä Jumalan asioilla, tulevat oppimaan, mikä on rangaistus häviämisestä.

Minä suojelen sen, mikä on Minun, ja mikä on Minun, sen Minä pelastan. Paimen on siellä, Minun Sanani on siellä, Minun Rakkauteni on siellä. Minulla on tämä pahuuden imuri

Hengessä, joka tulee imemään kaiken, mikä on paha, tältä pieneltä planeetalta. Kun aika tulee, Minä tulen imemään kaiken pahan tämän pahuuden imurin kuilupussiin. Sitten Me tulemme näkemään, kellä on Valta ja Viimeinen Sana.

Jatka rukoilemista Minun pieni Reymundoni. Tiedän asioiden tulevan hankaliksi, mutta sinä olet tekemässä hyvää työtä. Muista vain pitää suusi kiinni ja kuuntele ainoastaan Minua; Jehovaa, Jeesusta Kristusta, ja Pyhää Henkeä. Viha on tulossa sinua kohti, mutta sinä olet Minun Käsissäni. Olkoon niin! Olkoon niin! Olkoon niin!

2155. Profetia - Raymond Aguilera 14. Joulukuuta 2012 klo 11:54.

Herra näytti minulle kuvan hampaasta, jossa oli reikä.

Sitten Herra sanoi, "Näetkö tämän reiän, Reymundo?"

Sanoi, "Kyllä."

Näetkö kuinka hampaan valkoinen alue on muuttunut tummaksi ja mustaksi.

Sanoi, "Kyllä."

Sitten Herra sanoi, "Tällä tavoin se on Kristuksen Ruumiissa. Pahuus ja synti syö pois sen mikä on puhdasta ja valkoista. Tämä tapahtuu kirkkojen johtajista alas tavalliseen henkilöön, joka etsii Jehovaa, Jeesusta Kristusta ja Pyhää Henkeä. Saatana asettaa heille syötiin, ja he kompastuvat.

Ihmisten pitää lukea Raamattujaan, rukoilla, ja nauttia Ehtoollista. Paholainen ei ole mikään typerys, mitä tulee Kristittyjen ja ei-uskovien huiputtamiseen. Herran Sydän ja Rakkaus on siellä, mutta jokaisen täytyy etsiä sitä puhtaalla sydämellä, rukoilla, että olisi suojassa itseltään ja Saatanalta, sillä nuo kaksi ovat sinun henkeäsi vastaan. Menkää hiljaiseen paikkaanne ja rukoilkaa ja lukekaa Raamattuanne päivittäin. Teidän silmänne tulevat avautumaan Jumalanne todellisille totuuksille. Etsikää ja te tulette löytämään. Sitten näette reikien loppuvan hengellisessä ruumiissanne. Avatkaa silmänne ja korvanne ja pelastakaa itsenne. Rakastan teitä kaikkia. Olkoon niin! Olkoon niin! Olkoon niin!

2156. Profetia - Raymond Aguilera 16. Joulukuuta 2012 klo 8:18.

Näky:

Rukouksen aikana Herra antoi minulle näyn puisesta rististä. Sellaisen, joita käytettiin vanhoilla hautausmailla. Sitten näky yhdestä tuollaisesta metallitähden muotoisesta aseesta, joita käytetään itsepuolustustalustelulajeissa. Sellainen ase, joka heitetään.

Profetia:

Sitten Herra sanoi, "Onko siellä eroa Pahuuksien välillä?" Saatana on irti koston kanssa. Loppu on tämän maailman edessä, ihmiset eivät vielääkään tunne Pahuuden todellisuutta.

Pahuus. Onko mitään eroa nimillä, Hurrikaani Sandy ja Sandy Hookin Peruskoulu? Se kaikki ratkeaa isolla kirjaimella E. Pahuus (=Evil) on tullut ja näyttänyt naamansa.

Ihmisten täytyy avata silmänsä ja korvansa. Etsikää, ja te tulette löytämään Herran noina vaikeina aikoina. Pahuudella on monta, monta kasvoa, ja se on kaikkialla ympärillänne. Herra Jehova, Jeesus Kristus, ja Pyhä Henki on varoittanut tätä maailmaa. Tehkää parannus, etsikää Herraa, käyttäkää kapeaa tietä, sillä leveä on tie, joka johtaa tuhoon. Pysykää hereillä ja älkääkä unohtako öljyä lamppujanne varten. Herra on tulossa, mutta kuinka tietäisitte sen, jos ette avaa noita Raamattuja?

Paikat tässä maailmassa tulevat vähemmän turvallisiksi, kun aika etenee. Pahuus tulee yleisemmäksi, koska ihmiset ovat jättämässä Jehovan, Jeesuksen Kristuksen ja Pyhän Hengen, ja seuraavat enemmän ja enemmän saatanan teitä. Totuus on Totuus, ja Totuutta ei voida muuttaa. Hyvä vai Paha, ihmiset tulevat näkemään molemmat, kun taistelu Herran ja Saatanan välillä kehittyy. Sekasorto ja viha tulevat kohtaamaan johtajat ja tavalliset ihmiset, jotka ovat jättäneet Herran polun. Olkoon niin! Olkoon niin! Olkoon niin!

2157. Profetia - Raymond Aguilera 18. Joulukuuta 2012 klo 2:45.

Minä olen, Minä olen, Minä olen, mitä Oli, On, ja Tulee Olemaan, Voimien Voima.

Näky:

Sitten Herra antoi minulle näyssä lehdettömän kuolleen puun kuivan kuivassa autiomaassa. Puussa näin pommin muotoisen heliumpallon. Pallon naru oli juuttunut tämän kuolleen puun oksaston yläosaan.

Vanhin, vanhin, vanhin, kirjoita mitä Minä sanon ja mitä sinä näet. Jumalan Voima ja Mahti on siellä. Olkoon niin! Olkoon niin! Olkoon niin! Maaperä tulee järisemään, Taivaan Liekit tulevat putoamaan. Hevoset tullaan vapauttamaan. Olkoon niin! Olkoon niin! Olkoon niin! Maa tulee avautumaan ja nielee kaiken, mikä on paha ja hurskaat ei-uskovat. Voimat, jotka ovat, tulevat tuntemaan ja näkemään Jumalan Voiman varmasti. Sillä ne eivät ole mitään ja tulevat kastelemaan housunsa Herran tullessa. Muista, Reymundo, Minä tulen suojelemaan sen, mikä on Minun varmasti. Minun Henkeni on siellä, Minun Enkelini ovat siellä, Minun Rakkauteni on siellä avoimin Käsin. Minun Rauhani Minä annan sinulle, Minun pieni profeettani. Nyt mene takaisin nukkumaan ja lepää.

2158. Profetia - Raymond Aguilera 25. Joulukuuta 2012.

Minä olen, Minä olen, Minä olen, mitä Oli, On, ja kaikki mitä Tulee Olemaan. Minä olen Voimien voima. Olen nähnyt sinun viime kuukausien vaikeudet, mutta pysy keskittyneenä, kaikki tulee järjestymään. Minä näen vihaiset meilit joita saat ja henkilökohtaiset ongelmat joita joudut kohtaamaan. Kirjoita vain mitä Minä kerron sinulle.

Asia, joka puhkaisee Obaman saa hänet putoamaan kuin kiven. Hänen valheensa, egonsa ja ylpeytensä ovat nostaneet hänen ajatustapansa uskomaan, että hän on jumala. Hänen uskonsa puute tullaan näyttämään hänelle, kun hän putoaa kuin kivi. Ihmiset eivät tule koskaan ymmärtämään, että on olemassa vain Yksi Jumala, joka teki kaiken mitä te näette, kosketatte, ja asiat joita te ette näe. Ihmiset, jotka lukevat Raamattua, näkevät kaikkien niiden hallitsijoiden kaatuneen, koska he yrittivät istua Minun Valtaistuimelleni. Kuka tahansa, jonka Minä asetan valtaan voidaan poistaa hetkessä, mutta epäuskoinen maailma he eivät ymmärrä tätä, koska heiltä puuttuu Jumalan Henki. He ovat kaikki leveällä tiellä, mikä johtaa kuolemaan. Olkoon niin! Olkoon niin! Olkoon niin!

2159. Profetia - Raymond Aguilera 30. Joulukuuta 2012 klo 10:08.

Näky: Herra antoi minulle näyn, kuinka planeettaa tehtiin ulkoavaruudessa. Planeettaa koottiin osissa niin kuin palapeliä.

Sitten minulle näytettiin suuri kananmuna, joka näytti mailien mittaiselta, Sitten Herra sanoi, "Elämä on muodostumassa tämän munan sisällä tätä planeettaa varten. Kun planeetta on valmis, tämä elämä tulee täyttämään tämän planeetan. Sitten Herra sanoi, "Minä olen Universumin Tekijä, Rikkoja. Minä olen mitä Oli, On, ja Mitä Tulee Olemaan. Herra ilman alkua tai loppua. Elämän Tekijä ja kaiken sen Päättäjä mitä on tehty."

Reymundo, kerro maailmalle kaikki mitä Minä olen näyttänyt sinulle, sillä maailma on tulossa loppuun pian, ja Minun Kristittyjeni pitää kuulla Minun Sanani. Heidän täytyy lukea Raamattujansa, rukoilla, ja keskittyä Hengessä ja tuleviin tapahtumiin, sillä kukaan ei tiedä Herran ajoitusta. Niin kuin salama iskee idässä ja se tulee näkymään lännessä, niin se tulee olemaan myös lopun aikoina. Muistakaa kapea portti, kapea tie. Olkoon niin, Voima ja Mahti ovat puhuneet universumin asioita. Olkoon niin! Olkoon niin! Olkoon niin!

2160. Näyt - Raymond Aguilera 1. Tammikuuta 2013 klo 14:52.

Näky: Herra näytti minulle näyn jonkinlaisesta hyvin suuresta rakennuksesta tai kaupungista pilven päällä.

Näky: Sitten näin elefantin, jolla oli päällään aurinkolasit, ojentavan kärsäänsä ja ottavan nenällään vettä kulhosta tai astiasta.

Näky: Sitten näin kauniin alastoman naisen makaamassa selällään ja hän liikkutti jalkojaan viettelevästi. Hän oli jossain todella korkealla pimeällä taivaalla.

Näky: Sitten näin jonkinlaisen eläimen, se näytti alligaattorilta, jolla ei ollut jalkoja. Eläin oli väriltään harmaan, vihreän ja pinkin sävyjä, ja se oli liikkumassa maan päällä.

Näky: Sitten näin Suuren vasaran tulevan alas taivaalta. Se näytti kuin olisi aikeissa vasaroida jotakin.

Näky: Sitten näin kuinka ohjus ammuttiin ilmaan.

Sana: Sitten minulle annettiin sana: "Yhteisymmärrys (Accord)".

Näky: Sitten näin Valkoisia Pilviä kaikkialla taivaalla.

Näky: Sitten näin kuinka nelisivuinen pyramidi murskattiin ylhäältä alas.

Näky: Sitten näin kuinka korkea, hoikka kuppi leikattiin kahtia.

Näky: Sitten näin jonkun ohjaamassa liikennettä.

Sana: Sitten minulle annettiin sanat, "Rauha, Rauha, Rauha."

Sana: Sitten minulle annettiin sanat: "Alfa, Omega."

Näky: Sitten minulle näytettiin ikkuna ja tynnyri (=drum).

Sana: Sitten minulle annettiin sana, "Tietoliikennetorni".

Näky: Sitten minulle näytettiin kuppi kahvia.

Näky: Sitten minulle näytettiin parabolinen kaari.

Näky: Sitten minulle näytettiin numero, "8".

Sana: Sitten Herra sanoi, "Siinä kaikki!"

2161. Profetia - Raymond Aguilera 2. Tammikuuta 2013 klo 9:05.

Katsokaa Iranin Presidentti Mahmoud Ahmadinejadia. Omissa silmissään hän on rauhan ruhtinas.

Typerysten ruhtinas, Presidentti Obama, uskoo olevansa suurin Presidentti, mitä maailma on koskaan tuntenut. Ollessaan typerysten typerys, mitä muuta hän uskoisi?

Yhdysvaltojen Kongressi on typerysten huone, jotka seuraavat typerystä.

Tämä maailma on menossa hengellisten mittasuhteiden jyrkänteen laidan yli.

Sokeat ohjaavat sokeita, ja jos tunnette yhtään Raamattua, tiedätte kyllä mitä tämä tarkoittaa.

Voit kyllä kertoa typerykselle, näyttää että hän on typerys, joka päivä ja yö, päivästä toiseen, kuukausia kuukausien perään, ja hän ei tule koskaan näkemään sitä, tai uskomaan sitä. Mikä häpeä, ihmiset eivät lue Raamattua. Rukoilkaa ja rukoilkaa, etsikää Jehovaa, Jeesusta Kristusta, ja Pyhää Henkeä.

Luulen, että Minun tulee näyttää tälle maailmalle uudestaan, mitä Herran pelko on. Mikä häpeä. Olkoon niin! Olkoon niin! Olkoon niin!

2162. Näky - Raymond Aguilera 4. Tammikuuta 2013 klo 4:30

Rukouksen aikana Herra näytti minulle näyssä korkean kivivallin, sellaisen joka on Vanhassa Jerusalemissa. Voin nähdä tämän holvikaarisen porttikäytävän ja joitakin esineiden hahmoja sisävallin vieressä. Voin nähdä jonkin kävelevän portin läpi, ja kun se käveli porttikäytävässä olevien esineiden lähelle, voin nähdä, että se on suuri uros Leijona, jolla oli täysi leijonanharja.

Sitten minulle näytettiin tukeva teurastajan pölkky, ja sen päällä oli osittain kynitty valkoinen kana makaamassa. Näin myös jonkun kädet pitämässä sellaista kulmikasta veistä, joita teurastajat käyttävät pilkkomaan lihaa.

Seuraava näky oli kitara. Näin nuolen ampuvan kitaran läpi ja jäävän siihen kiinni. Nuoli meni kitaran läpi takaapäin, ja meni läpi, tullen ulos etupuolelta, jääden siihen, muutaman tuuman päähän pyöreästä kolosta, joka on edessä.

Sitten minulle näytettiin numero "6".

Sitten minulle näytettiin suuri trimmaamaton valkoinen villakoira, joka näytti valkoiselta karitsalta.

Sitten minä näin sorsan lentämässä järveltä.

2163. Näky - Raymond Aguilera 20. Tammikuuta 2013 klo 00:45.

Rukouksen aikana Herra antoi minulle Hengessä näyn ydinräjähdyksestä. Voin nähdä sienipilven leviävän, valaisevan yötaivaan, ja kasvavan korkealle taivaalle. Kun katsoin sienipilveä, se kasvoi korkealle taivaalle, sitten se pysähtyi yhdessä kohtaa ja sitten se kaatui alas maahan niin kuin puu kaatuisi. En voinut uskoa sitä, mitä olin nähnyt, sillä en usko tämän olevan mahdollista ihmisen tieteen lakien mukaan.

Sitten Herra sanoi, "Minä olen, Minä olen, Minä olen, mitä Oli, On, ja Mitä Tulee Olemaan. Minä olen kaiken alku ja loppu, universumin Tekijä, Rikkoja, jumalien Jumala, jolla ei ole loppua. Mitä sinä näit, Reymundo, ei ole mitään ongelmaa Minun tehdä. Olisi se sitten yhden ydinpommin tai miljoonan ydinpommin räjähdys, Minä voin laittaa ne kaikki kaatumaan niin kuin puhaltaisin alas miljoona puuta ja laittaisin ne kaatumaan mihinkä suuntaan haluaisin. Siellä ei ole mitään, mitä Jehova, Jeesus Kristus, ja Pyhä Henki eivät voisi tehdä. Sillä Me teimme kaiken, mikä on nähtävissä ja ei ole nähtävissä.

Kerro maailmalle, että tämä on se Voima, mitä vastaan he tulevat kun he tulevat Jehovaa, Jeesusta Kristusta, ja Pyhää Henkeä vastaan. Siellä ei ole mitään mahdollisuutta, että ihminen tai Saatana voittaisivat sodan Minua vastaan.

Minä näen ja kuulen koomikkojen puhuvan pahaa Minusta, yrittäen olla hauskoja ja näyttää sööteiltä. Sitten siellä on näitä valtiaita ja poliitikkoja, jotka ajattelevat ja yrittävät toimia kuin jumalat. Tämä sama koskee myös joidenkin kirkkojen johtajia, jotka yrittävät istua Minun Valtaistuimella. Siellä on Ainoastaan Yksi Jumala, Jehova, Jeesus Kristus ja

Pyhä Henki. Jos ihminen uskoo yhteen epäjumalaan tai moneen, heidät tullaan tuomitsemaan koska eivät ole uskoneet Todelliseen Jumalaan - Jehovaan, Jeesukseen Kristukseen ja Pyhään Henkeen. Kun tämän ihmisen tuomion aika tulee ja heidän täytyy kohdata Minun Poikani, Me tulemme näkemään, kenellä on Voima lopulta. Mikä on häpeä, Mikä on häpeä, Mikä on häpeä.

Reymundo, kerro maailmalle, että Voimien Voima on tulossa korjaamaan joitakin keskeneräisiä asioita, ja he tulevat olemaan Minulla järjestyksessä Ensimmäisenä asiana. Jos he eivät usko sinua pelolla ja vavistuksella, älä huolehdi, sillä kaikki on Minun Käsissäni. Olkoon niin! Olkoon niin! Olkoon niin!"

2164. Profetia - Raymond Aguilera 10. Helmikuuta 2013.

Näky: Herra näytti minulle käärmeen vasemman silmän, jossa oli valkoinen neulansilmän pisto.

Näky: Sitten Herra näytti minulle kaksi sateenkaarta vierekkäin.

Näky: Sitten näin Suuren Miekan.

Profetia: Reymundo, tiedätkö että Saatana tuntee asioiden oikean järjestyksen, ja hän oikeasti vihaa homoseksuaaleja, mutta hän rohkaisee sitä tuhotakseen ihmisen?

Kirjoitus on seinällä tälle maailmalle, ja vain Hengellä täytetyt ihmiset näkevät mihinkä tämä on menossa. Niin sanotut viisaat ja oppineet eivät näe Herran tuloa. Jeesuksen sydän vuotaa kadotettujen tähden. Paha synnyttää pahaa loppuun asti. Etsikää Jeesusta ja te tulette pelastumaan. Tämä tarkoittaa myös noita kadotettuja pastoreita jotka uskovat tietävänsä se kaiken. Olkoon niin! Olkoon niin! Olkoon niin!

2165. Näky - Raymond Aguilera 21. Maaliskuuta 2013.

Herra antoi minulle näyn kahdesta hyvin suuresta valkoisesta ovesta. Ne olivat pystysuorassa asennossa ja vierekkäin. Niissä ei ollut minkäänlaisia ovinuppeja, ja ovet olivat kiinni. Ainoa asia joka piti ne kiinni, oli kultainen kynä. Kynä oli asetettu vaakasuoraan näiden kahden oven väliin, niin kuin puomi, joka estää näitä kahta ovea avautumasta.

2166. Näky - Raymond Aguilera 21. Maaliskuuta 2013.

Näky: Herra näytti minulle puisen nuijan, sellaisen jota Tuomari käyttäisi, naulaamassa naulaa puukappaleeseen.

Näky: Minulle annettiin näky päästään aukinaisesta vesiputkesta, joka tuli ulos maavallista; vesi valui siitä ulos.

Näky: Sitten minulle annettiin näky särkyneestä keraamisesta juoma-astiasta.

2167. Tapahtuma - Raymond Aguilera 23. Huhtikuuta 2013.

Rukouksen aika Israelissa, Herra antoi minulle näyn Kalliomoskeijasta vanhassa Jerusalemissa, ja moskeijan päällä minä näin hyvin suuren siivekkään lohikäärmeen.

Sitten myöhemmin, Minä kysyin Herralta Bostonin Maratonin pommituksesta ja heistä jotka kuolivat siellä.

Sitten Herra sanoi, "Missä on sota (Hengellinen Sota), siellä on uhreja."

2168. Profetia - Raymond Aguilera 24. Huhtikuuta 2013.

Rukoillessani Carlin kanssa Herra näytti minulle rukoussirkan.



Sitten minulle näytettiin rukoussirkka luonnollisessa ympäristössään.



Sitten Herra sanoi, "Paholainen on kuin rukoussirkka. On hyvin vaikeaa nähdä sitä sen luonnollisessa ympäristössä."

Sitten Herra antoi minulle näyssä tasasivuisen kolmion.

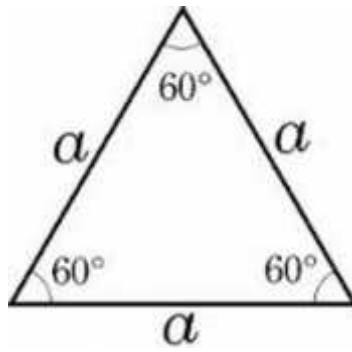

2169. Näyt - Raymond Aguilera 24. Huhtikuuta 2013.

Herra antoi minulle nämä näyt rukouksen aikana:

Näky: Näky Presidentti Obamasta roikkumassa köydestä, mikä oli sidottu hänen kieleensä.

Näky: Sitten minulle annettiin näky Venäjän symbolista, vasarasta ja sirpistä.



Näky: Minulle annettiin näky koko maailman järkkymisestä.

Näky: Sitten minulle annettiin näky Juutalaisesta Menorasta.



Sana: Sitten Herra sanoi, "Tässä kaikki tällä kertaa!"

2170. Profetia - Raymond Aguilera 28. Huhtikuuta 2013 klo 17:10.

Minä olen, Minä olen, Minä olen, mitä Oli, On, ja Tulee Olemaan. Kukka on istutettu ja sen haarat ovat leviämässä. Kyllä, Reymundo, kirjoita mitä Minä kerron sinulle. Hyönteiset tulevat hyökkäämään Kukkaa vastaan, mutta ne tulevat epäonnistumaan kaikessa mitä tekevät. Valo tulee heijastumaan pelastuneissa. Merkitkää se ristillä, ja tämä tulee olemaan Herran tulon yksityiskohta. Niin kuin neste virtaa tasapainottamaan itsensä, niin se tulee olemaan myös Herran tulossa.

Virus tule leviämään nopeasti johtajista tavallisiin ihmisiin. Sota sodan jälkeen tullaan taistelemaan kaikkialla maailmassa, ja kukaan ei tule voittamaan, paitsi Herra. Etsikää Herraa puhtaalla sydämellä ja pelastakaa itsenne. Verikoirat ovat etsimässä Jeesuksen verta – olkaa verikoiria ja pelastakaa itsenne. Jeesuksen Sydän ja Rakkaus on siellä. Jeesuksen Rakkauslaulu tullaan soittamaan ympäri maailman, ja tämä tulee tekemään Saatanan vihaiseksi, mutta siellä ei ole mitään, mitä hän voisi tehdä pysäyttääkseen sen.

Jeesus Kristus tulee korjaamaan kaiken vääryyden, mitä on Kristuksen ruumiissa. Johtajat ovat epäonnistuneet työssään. He etsivät maailmaa Jeesuksen nimessä. Siellä tulee olemaan sairas Kristillinen johtaja, joka tulee johtamaan harhaan monia halveksittavilla sanoilla lopun ajoista. Hallituksien johtajat tulevat kieroutumaan tiukasti hänen kanssaan niin kuin köysi.

Vanhin, Vanhin, kerro maailmalle Jumalasi Sanat. Minun Kukkanani on levittämässä Hänen Siitepölyään nytkin kun Minä puhun. Muistatko, kun olit Israelissa ja Minä sanoin sinulle, että kylväisit siemeniä? No, Jeesus' Pölyttäjä tulee siitepölyttämään ne. Kerro maailmalle kylvämään siemeniä. Sillä Herra on tulossa. Sillä sotahuutoja kuullaan Hengessä ympäri maailman. Minä olen Sanojan Sana, Viisauden Viisaus, universumin Luoja ja Rikkoja. Rauha olkoon sinun kanssasi poikani. Sinä olet tekemässä hyvää työtä, kaiken sen ympärilläsi olevan vihan keskellä. Olkoon niin! Olkoon niin! Olkoon niin!

2171. Profetia - Raymond Aguilera 13. Toukokuuta 2013.

Rukouksen aikana Herra sanoi, "Muistatko Reymundo ne siemenet, jotka istutit Israelissa viime vuonna? Nyt Minä haluan, että sinä menet sinne ja kastelet ne."

Näky: Sitten Minä näin itseni kastelemassa maata muovisella juomapullolla paikassa, jossa joitakin siemeniä oli levitetty.

2172. Näyt - Raymond Aguilera 15. Toukokuuta 2013.

Rukoillessani tulevan Israelin missiomatkan puolesta kun Herra tuli Hengessä ylleni ja antoi minulle seuraavat näyt.

Minä näin kolme tai neljä tyhjää viinipulloa. Ensimmäisessä pullossa oli suppilo sen suulla, ja viiniä kaadettiin suppiloon.

Sitten minulle näytettiin suuri silmä, ja minä pystyin hengessä näkemään syvälle sen sisään.

Sitten minä näin hyvin suuren tulisen kuopan, niin pitkälle kuin silmä pystyi näkemään.

2173. Profetia - Raymond Aguilera 16. Toukokuuta 2013.

Minä tiedän ettet ymmärrä syytä tälle Israelin missiomatkalle, tee vain se mitä Minä haluan sinun tekevän. Minä ymmärrän Carlin tunteet, mutta häntä tarvitaan siellä. Jumalan tiet ovat vaikeita ymmärtää lihassa. Minä olen johdossa, ja tiedän tarkasti mitä olen tekemässä. Vaikka sinä näkisit Herran suunnitelman, sinä et voisi ymmärtää sitä lihassa. Minä tulen lähettämään sinulle varat Israelin missiomatkaa varten. Muutos on tulossa, ja se on Herran tiellä. Voimat jotka ovat tulevat yllättymään ja pelästymään, mutta siellä ei ole mitään joka voisi pysäyttää Herra suunnitelmat. Kaikki Voima ja Mahti kuuluu Jehovalle, Jeesukselle Kristukselle, ja Pyhälle Hengelle. Olkoon niin! Olkoon niin! Olkoon niin!

2174. Profetia - Raymond Aguilera 19. Toukokuuta 2013 klo 17:19.

Näky: Herra näytti minulle avoimen suun, jossa ei ollut hampaita. Sitten Herra sanoi, "Pureskellakseen sinulla täytyy olla hampaat."

Näky: Sitten Herra näytti minulle miehen kävelemässä jaloissaan valkoiset kengät. Sitten Herra sanoi, "Mies valkoiset kengät jaloissaan on mies, joka kävelee Pyhällä Maalla."

Jokaisen täytyy nöyryytettävä itsensä, ennen kuin Hänet voidaan korottaa.

Jumalan Liikehdintä liikkuu Hänen Henkensä kautta.

Rikkoutunut astia hajoaa kappaleiksi. Ainoastaan Pyhä Henki pystyy korjaamaan heidät.

Mahdottomuuksien Jumala on sinun Jumalasi, Jehova, Jeesus Kristus, ja Pyhä Henki.

Israel, Israel, täältä Minä tulen taas Minun Puhdistavan Veteni kanssa.

Räjähdyks tulee sinusta itsestäsi. Ole valmiina puhdistusta varten. Ainoastaan puhtaat tulevat pelastumaan ja tämä on varma.

Minun Kaivoni tullaan avaamaan Minun Karitsoilleni, Minun Lampailleni.

Muistakaa, kun vähiten sitä odotatte, loppu tulee. Olkaa kuin neitsyet, joilla on heidän öljynsä ja lampunsa valmiina. Olkoon niin! Olkoon niin! Olkoon niin!

2175. Profetia - Raymond Aguilera 23. Toukokuuta 2013 klo 8:43.

Rukoillessani tulevan Israelin Missiomatkan puolesta Herra antoi minulle seuraavat Näyt ja Sanat.

Näky: Näin raskaana olevan naisen paljaan vatsan. Sitten Herra sanoi, "Uusi syntymä, uusi kansa."

Sotarummut tulevat lyömään. Sodalla tulee olemaan lopputulos.

Liiton Arkki ...

Katsokaa länteen.

Tornit tulevat kaatumaan.

Tulkaa Jeesuksen luo. Tulkaa Jeesuksen luo. Tulkaa Jeesuksen luo.

Pommit tulevat nousemaan ja putoamaan, mutta lopputulos on Herran

Niin kuin lehmä nuolee, niin myös sika.

Rattaat tulevat kääntyvät kun kaasua putoaa.

Alakerta kohoaa kun sää muuttuu.

Fiddle dee, fiddle dumb.

Rupi. (=scab)

Olkoon niin! Olkoon niin! Olkoon niin!

2176. Profetia - Raymond Aguilera 25. Toukokuuta 2013 klo 6:01.

Varhain tänä aamuna Herra antoi minulle tulkinnan Sanoille, "Fiddle dee, fiddle dumb" Profetiassa 2175.

Fiddle dee = Joku joka tottelee Herraa.

Fiddle dumb = Joku joka ei tottele Herraa.

Sitten Herra antoi minulle toisen sanonnan ilman sen merkitystä.

"Twiddle dee, Twiddle dumb."

Minä olen, Minä olen, Minä olen, minun poikani. Sinun ja Carlin täytyy mennä Israeliin. Minä tiedän ettette te kumpikaan ymmärrä, mutta tämä täytyy suorittaa. Hevonen ilman ratsastajaa tulee oikealla hetkellä. Kastellut Siemenet tulevat itämään ja kukoistamaan kastelun jälkeen.

Minun Vanhimpani, kaikesta tullaan huolehtimaan, varoista, matkasta, rukouksista, suojeluksesta. Muista hevonen ilman ratsastajaa. Olkoon niin! Olkoon niin! Olkoon niin!

2177. Profetia - Raymond Aguilera 5. Kesäkuuta 2013 klo 15:35.

Rukoillessani tulevan Israelin Missiomatkan puolesta Herra antoi minulle nämä Näyt ja Sanat.

Näky: Elefantti vetämässä auraa ja kyntämässä maata.

Näky: Kaksi kobraa naamat vastakkain, silmä silmään, ja ne tekivät kobratanssia. Ne olivat valmiina iskemään toisiaan.

Näky: Nostosillan runko, joka oli ilmaan nostettuna. Se oli keskeneräinen silta, ilman päällystettä tai tietä sillan rungolla. Tämä oli sellainen nostosilta, mikä nostettiin ylös toiselta puolelta ja on kiinni maassa toisella puolella.

Sitten Herra sanoi, "Kuivat joenuomat tulevat täyttymään ylitsevuotavalla vedellä. Vasara tulee iskemään ilman vaikutusta. Vilja tulee kaatumaan, ja jotkut tulevat syömään sen. Pilleri, jonka hevonen joutuu syömään, on vaikea nieltäväksi.

Valkoinen Talo tulee "pysähtymään, katselemaan, ja kuuntelemaan", koska se on heikko. Saatana rakastaa heikkoutta ja epäuskoa. Hiiri on ulkona laukusta, ja monet tulevat kaatumaan. Monet tulevat sanomaan, "rauha, rauha," mutta siellä ei tule olemaan rauhaa. Korttitalo tulee kaatumaan. Seuraa rahan jälkeä ja tulet löytämään syyllisen. Pahimmista pahimmat tulevat näkyville. Voimien Voima, Voima joka kuuluu Jehovalle, Jeesukselle Kristukselle ja Pyhälle Hengelle. Olkoon niin! Olkoon niin! Olkoon niin!

Mene Israeliin, Reymundo, Voimien Voima tulee olemaan sinun kanssasi. Kastele Minun Siemeneni."

2178. Profetia - Raymond Aguilera 14. Kesäkuuta 2013.

Väkivalta Daytonissa, Ohiossa tulee olemaan kauheaa.

2179. Profetia - Raymond Aguilera 15 kesäkuuta 2013 klo 7:43.

Rukouksen aikana, Herra käski minun nousta ja ottaa Ehtoollista. Tämän jälkeen menin takaisin vuoteeseen ja Herra alkoi puhua.

"Reymundo, laita kenkäsi jalkaasi ja sido kengännauhasi. Tee itsesi valmiiksi mennäksesi Israeliin. Kutsu Israelista on yltämässä Minun Korviini."

Näky: Sitten näin kuinka suurta kirjakääröä käärittiin kerältä ja avattiin.

Näky: Sitten näin ruumiin istumassa suuren kanuunan piipulla. Kanuunan piippuosa oli asetettu ylös tämän ruumiin takapuoleen sisälle. Sitten kanuuna ampui tämän ruumiin korkealle taivaalle.

"Ihmiset tulevat sanomaan rauha, rauha, rauha, mutta siellä ei tule olemaan rauhaa.

[Matt. 7:14](#) mutta se portti on ahdas ja tie kaita, joka vie elämään, ja harvat ovat ne, jotka sen löytävät.

Sitten Herra sanoi, "Näettekö, mitä Minä olen sanomassa?"

2182. Näyt - Raymond Aguilera 10. Heinäkuuta 2013 klo 13:45.

Rukoillessani Israelin Missiomatkan puolesta Herra antoi minulle seuraavat näyt.

Näky: Herra näytti minulle lasin kirkasta juomavettä, jossa vesi lasin sisällä pyöri vesipyörteenä.

Näky: Sitten Herra näytti minulle jotain, joka näytti kuin tulipallo iskemässä maahan. Tämä tulipallo muuttui tulenmuotoiseksi käveleväksi jalkapariksi. Se oli kävelevä tulenliekki ihmisen muodossa, mutta voin nähdä sen muodon vain vyötäröstä alaspäin. Kun näin tämän liekin kävelemässä, voin myös nähdä sen jalkojen välissä miehen sukuelinten tulisen muodon.

Näky: Sitten näin kahdet sakset. Ne olivat sellaisia joita parturit käyttävät, ne olivat vierekkäin niin että niiden kahvat koskettivat toisiaan.

Näky: Sitten näin the talon ikkunan yläkulman. Olin sisällä katsomassa ulos.

Näky: Sitten näin vesimelonin siemeniä.

Näky: Sitten näin putken pään, josta pakotettiin ulos jotain nestettä.

Näky: Sitten näin taivaalta päin samanlaisen kupolin kaltaisen rakennuksen kuin Kalliomoskeija on. Katsoessani alaspäin sitä, kupoli avautui neljässä osassa.

Sana: Sitten Herra sanoi, "Hyvin tehty hyvät ja uskolliset palvelijat."

2183. Profetia - Raymond Aguilera 16. Heinäkuuta 2013 klo 11:47.

Kuulkaa te, kuulkaa te, kuulkaa te! Jokainen seisomaan, oikeuden istunto alkaa! Oi Maa, te ette ole tehneet parannusta ja teidät on havaittu syyllisiksi. He, jotka ovat tarkoitettu pelastumaan, tulevat pelastumaan, he jotka ovat tarkoitettu tuhoutumaan, tulevat tuomituiksi. He, jotka ovat juopuneet maailman teistä tulevat tietämään, kuka on Voimien Voima. Synnin tiet ovat kuolema, Jeesuksen Kristuksen tie lankaikkinen elämä. Teidän suuntanne, teidän elämänne, on teidän valittavissa; elämä vai kuolema. Hevonen on kyntänyt maan ja siemenet on istutettu.

Mene, mene, Reymundo, ja kastele siemenet Israelissa. Aika on tullut. Elävän veden kaivo on auki niille, jotka ovat pelastuksen siemenet Jeesuksen Kristuksen kautta. Kastele ja kastele siemeniä, minun poikani. Loppu on maailman edessä, sokeat ja tyhmät tulevat näkemään Jumalan koston. Reymundo, siemenet tarvitsevat vettä, kaikki on valmiina.

Varat tulevat, käske Carlin ja Ronin valmistautua, siliä se on Minun Ajallani, ei heidän, sillä loppu on tämän syntisen maailman edessä. Minun Suojani on sinun ylläsi. Joten keskity tähän Missiomatkaan. Olkoon niin! Olkoon niin! Olkoon niin!

2184. Muistiinpanot Israelin Missiomatkalta 2013

Elokuun 2, 2013 Rukous: Ray, Ron, Carl, Cheryl klo 16-17.

Sana: Minun rauhani teille, Uskolliset palvelijat.

Näky: Mies, jolla oli valkoiset hiukset ja oli pukeutunut valkeisiin vaatteisiin, tutkimassa jousiammunta jouta (jousi ja jänne olivat valkoisia)

Cherylin vaikutelma: Ray on nuolen kärki, Ron ja Carl ovat nuolenpään toiset kulmat.

Sana: Sen jälkeen kun olette kasteleet siemenet, puhaltakaa shofariin. Voidelkaa shofar ennen kuin käytätte sitä ensimmäisen kerran.

Sana: Lähtekää viikon kuluttua.

Kuinka kauan: 12 päivää.

Elokuun 2, 2013 jatkoa

Sana: Odottakaa myöhäissadetta.

Sana: tulkaa, Minä olen odottamassa teitä.

Elokuun 5th, klo 21:45.

Sana: Älä kastele siemeniä Pyhän Haudan Kirkon edessä.

Lähdimme San Franciscosta Elokuun 9. klo 11:20 am lentokoneella. Saavuimme Elokuun 10. klo 17:15.

Sana: Tule, Minä olen odottamassa sinua. (Vastauksena Rayn rukoukseen lentokoneessa pyytämässä turvallista matkaa)

Klo 22 8/10/2013 Vierastalossa

Näky: Riippulukko.

Sana: Se tulee avautumaan.

(Tiedän Hänen tarkoittavan lukituksen avaamista)

tulkinta: Hän on viittaamassa taivaaseen.

Näky: Ruumis, joka oli saanut iskun rintaan, joten se oli nojautumassa taaksepäin.

Näky: Joku, joka oli ristiinnaulittu, nähtynä takaa (ainoastaan pään laki näkyvissä)

Näky: Daavidin tähti

Sana: Kaikki tämä on tapahtumassa koska Adam & Eeva söivät puun hedelmää.

Sana: Ja käärme tullaan murskaamaan.

Sana: Elämän sormus (ring=rengas, sormus) on valmis.

Sana: Elämän sormus (ring) on Jeesuksen kruunu.

Sana: Ja mikä on loppuun suoritettu, sitä ei kukaan voi rikkoa.

Näky: Kengännauhat kengän rengasniiteissä. (XX muodossa menossa ylhäältä alas)

X

X

Sana: Kengännauhat sidottuina kengän kielen alaosassa.

Näky: Heiluva giljotiinin tapainen instrumentti Heilumassa koko ajan alemmaksi.

Sana: Se on turhaa yrittää ja juosta pois päin Minusta (Jumalasta). Se on turhaa edes yrittää.

Sana: Ja tätä Sanaa ei voida rikkoa.

Näky: Valtava tarraaja. (sellainen joita käytetään autojen romuttamoilla nostamaan ja siirtämään autoja.)

Sana: Ja puhtaat ja kauniit tulevat näkemään Jeesuksen tulemuksen, ja tulevat näkemään ihmeen taivaasta.

Näky: Suuri käämi (noin 8 tuumaa korkea) joka oli täysin takussa.

Näky: Tienviitta, jossa oli suuntaviittoja osoittamassa jokaiseen suuntaan.

Näky: Tynnyri, jossa oli oransseja hiiliä palamassa, säteilemässä valkoista valoa ympäri tynnyriä.

Sana: Menkää sänkyyn ja levätkää.

Sunnuntaina Elokuun 11. 2013 klo 8:45 AM

Ray – Rukous, mihinkä menisimme?

Sana: Tehkää kaikki alueellanne ensin ylös pohjoiseen ja sitten menkää etelään.

9:40 am Teko: Voitelimme shofarin ja siunasimme veden.

9:45 am Teko: Jaffa, lähellä Beit Immanuelin puistoa.

Teko: Pirkkottelimme vettä ympäri puistoa. Jälkeenpäin Ron puhalsi Shofariin.

12:55 PM Haifa, vastapäätä Haifan sataman sisäänmenoa.

Teko: Siunasimme veden. Pirkkottelimme vettä ympäri vihreää aluetta Haifan satamaa vastapäätä. Jälkeenpäin Ron puhalsi shofariin.

21:25

Näky: Kokonainen sikalauma takapuolet tähän suuntaan. (Takapuolet meitä päin, kun otimme ehtoollista.)

Mahdollinen selitys: Maalliset mielet näyttämässä inhonsa + paheksuntansa Kristukselle.

Maanantaina Elokuun 12. 2013

Rukous seuraavan pysähdyksen puolesta.

Sana: Sanon teille koska teidän täytyy tietää.

9:45 AM

Teko: Siunasimme veden.

9:55 AM

Teko: Pirkkottelimme vettä vihreälle alueelle Hotelli Avivia vastapäätä. Jälkeenpäin Ron puhalsi shofariin.

Elokuun 12. 2013 klo 10:40 AM.

Siunasin veden ja pirkkottelin veden puiston alueella Kapernaumin Kappelin vieressä.

10:42 AM: Ron puhalsi shofariin.

Beerseba yleisesti

vaikutelma 10:54

Sana: Hyvät ja uskolliset palvelijat.

21:20

Näky: Television "jäniksen korvat" -antenni, jonka ympärille oli kiedottu vaate. Yksi vaatekappale kiedottuna sen päälle.

Näky: Hyönteinen - heinäsiirkka tai torakka, nähtynä pään takaa, liikkumassa eteenpäin.

Näky: (Numero 3, mutta kirjoitettuna takaperin)

Selitys: Minä suojelen teitä.

Elokuun 13. 2013 Beerseba klo 7:03 AM

Näky: valkoinen pilvi, matalalla lähellä maata, satamassa rivissä olevien vanhojen talojen päälle.

Näky: Avoin rantavarjo.

Rukous sen puolesta, että pitäisikö meidän pysyä Eilatissa

Näky annettu: T=C (Ray kysyi, mitä T=C tarkoitti)

Selittävä Sana: Itsehillintä = Hyvinvointi (Temperance = Comfort)

Elokuun 13. 2013 klo 9:50 AM

Majatalo / uintiklubi, lähellä Ilmavoimien museota

Teko: Siunasimme veden

Teko: Pirskottelimme veden ympäri puistoa virkistyskerholla, sitten Ron puhalsi shofariin.

Elokuun 13. 2013 klo 17:45 Eilatissa

Näky: Oikean jalan ja nilkan luuranko, ja pultti meni läpi luun nilkan alueelta.

Näky: Vaunujen rengas, jossa oli nelionmuotoinen keskiö keskellä.

18:02

Rukoilimme, että pitäisikö pirskotella vesi

Sana: Tee se.

18:05 Siunasimme veden, pirskottelimme veden suorassa linjassa Eilatin lentokenttää vastapäivää olevassa puistossa.

18:07 Jälkeenpäin Ron puhalsi shofariin

Elokuun 14. 2013 klo 1:51 am Eilatissa.

Sana: Kiitoksia teille hyvät ja uskolliset palvelijat.

3:24 AM

Sana: Minä olen mitä oli, on ja tulee olemaan. Rauha tullaan rikkomaan, Israelin hakkaaminen tulee alkamaan kalkkunan (turkey) päivänä. Hevoset tulevat juoksemaan kun niiden ratsastajat heiluttavat miekkojaan. Monet tulevat katumaan ja veri tulee virtaamaan. Viattomat tulevat itkemään "Miksi, Miksi, Miksi?" Jumalan Voima tulee olemaan siellä suojelemassa sitä mikä on Hänen. Saatana ajattelee olevansa niin älykäs, mutta hän on jo hävinnyt.

Kunnia olkoon Isän

Kunnia olkoon Isän

Kunnia olkoon Isän.

Maailma tulee olemaan hämmentyneenä loppuun asti. Sillä ihmisen synnit ovat suuret. Kun joku tappaa lehmän, joka antaa maitoa, maito lakkaa vuotamasta tarvitseville. Kun joku ampuu itseään omaan jalkaansa ja sitten ihmettelee, miksi hän ei pysty kävelemään. Tällä tavalla se tulee olemaan lopun aikojen aikana. Vastaus kaikkiin kysymyksiin tulee alkamaan Kirjaimilla J E E S U S. Jos te uskotte Jeesukseen, jatkakaa uskomalla aivan loppuun asti ja teille tulee käymään hyvin. Veitsi tulee leikkaamaan suoraan ja siististi suoraan lihan läpi luuhun asti. Muistakaa maito, jalka, veitsi. Viimeiseksi, muistakaa Kirjaimet J E E S U S. Olkoon niin! Olkoon niin! Olkoon niin!

5:23 AM

Sana: Herra sanoi, "Te näitte Carlin jalan. Muistakaa mitä tapahtui kaikille niille mustille saksanpähkinöille, joiden yli teidän autonne ajoi ja murskasi.

8/15/2013

Rukoilimme, pitäisikö meidän mennä tänään Jerusalemiin.

Yleinen tuntemus: Meidän tulee mennä molempiin Jerusalemin kohteisiin tänään kastelemaan maa, missä siemenet olivat levitettyinä.

Näky:

Neliönmuotoinen kyltti, kulmista pyöristetty, ja siinä oli valkoinen reuna. En nähnyt siinä mitään kirjoitettuna, mutta se oli sininen väriltään ja keltainen johto oli kiedottu kyltin ympäri monta kertaa (6-7 kertaa)

Jerusalemissa, Mt. Herz Elokuun 15. 2013

10:40 AM: Pirskottelimme siunatun veden ympäri Muistopuistoa.

10:50 AM: Jatkoimme veden pirskottelua toisessa osassa Puistoa. Siunasimme toisen vesipullon.

10:55 AM: Jatkoimme veden pirskottelua Puistossa betonisen lavan takana.

11:10 AM: Lähestymässä National Leaders Memorial Puistoa.

Sana: Pysähtykää! Älkää menkö pidemmälle. Menkää seuraavaan paikkaan.

Mt. Herzl, Elokuun 15, 2013 10:15 AM

Ron puhalsi shofariin

Gilo Puisto, Elokuun 15, 2013 klo 12:14 PM

Missä pirskotella, Ray rukoili.

Sana: Minä tulen ohjaamaan teitä, kun te olette pirskottelemassa.

Teko 12:20 pm: Veden siunaaminen.

Teko: Pirskottelimme veden Gilo Puistossa.

Teko: Ron puhalsi shofariin.

12:30 PM: Rukoilimme mitä tekisimme seuraavaksi.

Sana: Teidän tehtävänne on ainoastaan totella.

Tuntemus: Ajaessamme takaisin, jotakin muuttui Hengessä.

14: Tuntemus: mene takaisin huoneeseen rukoilemaan.

Sana: Sinä olet minun Profeettani ja sinun vastuusi on keskittyä ja kuunnella Minua selkeästi.

Elokuun 15, 2013

Sana: Seitsemän vitsausta ovat valmiina.

Taivaan portit ovat avoinna.

Pilari, joka pitää vanhurskautta pystyssä, tulee rikkoutumaan ja kaatumaan.

Maaperä tulee avautumaan ja nielemään kaiken mikä on paha ja syntistä.

Mitä Jehova, Jeesus Kristus ja Pyhä Henki avaavat, tulee pysymään auki.

Mitä He sulkevat, tulee pysymään suljettuna.

Jumalan sinetti tullaan asettamaan Hänen omiinsa.

Loput tullaan tuhoamaan.

Muistakaa Sanani. Loppu on edessänne. Uskoitte tai ette.

Korttitalo tulee kaatumaan ja loput tullaan polttamaan.

Talo, talo, talo.

Elokuun 16, 2013 Jerusalemissa klo 11:25 am Puutarhahaudalla.

Sana: Sen ei ole väliä, onko tämä se paikka vai ei. Mikä on tärkeää on se, että se tapahtui ja että se on totuus.

14 Daavidin kaupungissa.

Sana: Ota rauhallisesti Mr. Profeetta.

21:08 Ehtoollisen aikana

Näky: Puutarhahauta ja alue lähellä linja-autoasemaa (Pääkallokukkula).

Elokuun 17, Jerusalem klo 3:28 AM

Sana: Saatana kokoaa korkean kasan viattomista ja hän ei välitä, ovatko ne kuolleita tai eläviä.

3:28 AM

Näky: Käärme uimassa veden alla (vain häntä oli näkyvissä, liikkumassa edestakaisin).

Klo 3:28 am.

Sana: Talo minun poikani, talo hän (Saatana) tulee hyökkäämään Minun Taloani vastaan kostolla. Minun Karitsoitteni pitää pysyä keskittyneenä. Afrikan länsirannikko tulee aloittamaan väkivallan. Tappaminen, raiskaukset ja tuho tulee olemaan yleistä.

Näky: Aurinkopaneeli. (Rukous, pitäisikö meidän mennä Mount Zion Fellowshipiin)

Elokuun 17, 2013 klo 21:55

Jerusalem, ehtoollisen aikana

Näky: Lintu, jolla oli pieni oksa suussa.

Näky: Kivivalli, missä oli avautuma, niin kuin hautakammio, musta sisältä mutta sen edessä ei ollut kiveä.

Elokuun 18, 2013 klo 22-24 Jerusalemin 24/7 Rukouskeskuksessa.

Näky: Valtava käärme; Kun se avasi suunsa, se oli 9 tai 10 jalkaa korkea. Sitten mies käveli sisälle suuhun pitkän kepin kanssa ja asetti sen suun sisälle niin ettei sitä pystytty enää sulkemaan.

Näky: Kultainen risti, jolla oli Kristus, ylhäältä nähtynä.

Näky: Kultainen Kuninkaan kruunu.

Näky: Kultainen kruunu, missä oli ohut otsanauha (noin 2 tuumaa leveä), ja kruunun edestä tuli esille kobrakäärmeen pää.

Näky: Katsomassa maaplaneettaa ulkoavaruudesta. Se oli pimeä ja sitten valo alkoi ilmestymään niin kuin kuori maan ympärille.

Näky: Rautalanka, joka oli aluksi pystysuorassa, sitten se rutistui alas kaarena niin kuin siinä oli C.

Sana: Jos sinä taivutat rautalankaa ja kieputat sitä tarpeeksi nopeasti, se ottaa kaaren muodon osittain niin kuin kiinteä esine. Tämä on se mitä pastorit tekevät vääntääkseen Jumalan Sanan sopimaan omiin tarkoituksiinsa.

Näky: Suuri maapora (augur), noin 2 jalkaa läpimitaltaan.

Sana: Pastorit ovat kaivamassa omaa kuoppaansa.

Näky: Vesiputous (hyvin suuri vesiputous)

Sana: Tuuli puhaltaa missä se haluaa.

Sana: Mitään ei tapahdu, ettei sitä nähdä tai merkitä ylös. Ihmisen kukistuminen on edessä.

Näky: Tulivuori

Näky: Tuliperäisen tuhkan virta, virtaamassa Israelin läpi.

Sana: Syökää Minun Ruumiini. Juokaa Minun Vereni. Minun Hetkeni on tullut.

Näky: Mies, jolla oli päällään viitta (nähtynä takaa päin) ja kädet kohottuna korkealle, oli katsomassa laakson yli kohti kukkulaa, jossa oli taloja.

Sana: Soita kelloa, Reymundo.

Näky: Ydinräjähdys

Sana: Reymundo, valita tämän maailman tähden ja niiden tähden, jotka tulevat kuolemaan.

Sana: Suuntaa kasvosi valliin päin ja rukoile. Nöyryytä itsesi Reymundo.

Elokuun 18, 2013 klo 19 Jerusalemissa, Hotellissa

Sana: Seuraava tehtävä on rukoilla Jerusalemissa kaduilla ja vallin ympärillä. (Herra tulee kertomaan minulle koska tämä tullaan tekemään.)

Kommentti: Rayn toimiston oven avautuminen itsestään. Se, ettei Carlin jalka ollut kipeä, ei ollut sattuma.

Sana: Tämä on todellista.

Klo 21:35.

Näky: Miehen kaulaketju

Sana: Hän pitää päällään kaulakoru juhliakseen tehtävää, joka on suoritettu.

Näky: Numero 52

Elokuun 19, 2013 klo 8:45 am Jerusalem.

Sana: La tasa de Deus. (Herran Kuppi)

Sana: Ota ehtoollista.

Sana: Rauha maailmalle.

2185. Profetia - Raymond Aguilera 17. Lokakuuta 2013.

Rukoilin Herraa ja kysyin Häneltä kysymyksen. Minä olin nähnyt televisio-ohjelman nimeltään LA Preachers, missä nuori nainen meni lääkäriin ja vaihdatti itsensä mieheksi.

Profetia:

Minä kysyin Herralta, "Onko hän(=she) mies vai nainen?"

Herra sanoi, "hän(=she) on yhä nainen ja tulee aina olemaan nainen. Mies ei voi muuttaa mitä Jumala on luonut. On olemassa vain yksi Jumala ja tämä on Jehova, Jeesus Kristus, ja Pyhä Henki.

2186. Näky - Raymond Aguilera 1. Marraskuuta 2013.

Herra antoi minulle näyn ihmisen pääkallosta maavallilla, sitten seuraavaksi näin sen maassa pystysuorasta näkökulmasta.

Sitten Herra sanoi, "Orinda."

Huom: Orinda on pieni kaupunki San Franciscon lahden alueella.

2187. Profetia - Raymond Aguilera 2. Marraskuuta 2013 klo 14:29.

Kyllä, minun poikani, tämä on sinun Jumalasi, kaiken Jumala jonka sinä näet ja kosketat, kaikki mitä Oli, On, ja On Tulossa Olemaan.

Jumalan Kuume on tulossa tarkasti. Monet tulevat kaatumaan, koska ruokakupit ovat pilaantuneet. Hallitus välittää vähemmän, vaikka he jostakin puhuisivatkin, tämä valheiden typeryyden hallitus. Saatana on syvälle juurtunut tähän hallitukseen.

Muistakaa, Jumalan Sanoissa on Voima. Joten rukoilkaa ja rukoilkaa, ja Jumalan asiat tullaan paljastamaan teille. Näen ongelmat kotirintamalla ja Minä tulen huolehtimaan niistä. Teidän Jumalanne näkee tarkasti kaiken.

Voimien Voima on puhunut. Muista pysyä hiljaa, ellen minä káske sinun puhua.

Miehen tiet eivät ole Jumalan Teitä. Hevonen tulee vetämään kaikki pahat saarnaajat kuiluun ja pelastaa lauman. Kaikki on kohdallaan ja Minun Aikataulussani, joten pysykää keskittyneinä. Olkoon niin! Olkoon niin! Olkoon niin!

2188. Profetia - Raymond Aguilera 14. Marraskuuta 2013 klo 10.

Rukoillessani Carlin kanssa tänä aamuna Herra näytti minulle kirjoituskynän, ja käski minun jatkamaan profetianettisivujemme päivittämistä. Sillä niitä tultaisiin tarvitsemaan tulevaisuudessa. Sitten Herra näytti minulle kuusi metallilankaa, joiden toinen pää oli taitettu 90 astetta ja kosketti maata Israelin ympärillä.

Sitten Herra sanoi, "Kaikki sinun Israelin Missiomatkasi valmistavat Israelin maaperää. Sillä Israel tulee olemaan järkähtämätön ja ankkuroitu. Israel ei tule liikkumaan, sillä Minä tulen suojelemaan Israelin loppuun asti.

Sillä maailman ihmiset, ja monet, monet Kristityt eivät tule koskaan ymmärtämään mitä sinä ja sinun missiopartnerisi olette tehneet. Nämä missiomatkat ovat hyvin tärkeitä Israelin maan tulevien tapahtumien tähden. Vaikka kukaan ei ymmärtäisi Herran teitä, Herra tahto tulee toteutumaan."



2189. Profetia - Raymond Aguilera 3. Joulukuuta 2013.

Rukouksen aikana Herra sanoi, "Vanhin, Vanhin, Vanhin, Minun Sanani ovat kultaa arvokkaammat."

2190. Näky - Raymond Aguilera 28. Joulukuuta 2013.

Rukouksen aikana Herra antoi minulle näyn Kultaisesta Kellosta, joka heilui puolelta toiselle. Joka kerta kun Kello heilahti puolellensa se soi, ja kun se soi, Kello säteili Kirkasta

Valkoista Valoa.

2191. Profetia - Raymond Aguilera 9. Tammikuuta 2014 klo 14:27 Espanja & Englanti.

Espanja:

Asco (Espanja sana tarkoittaen – Iljettävä, Inhottava), Asco, Asco, todo es (kaikki on) Asco.

Si, Reymundo todo es Asco.

Englanti:

Se saa Minut Nälkäiseksi, kun näen maaplaneetan, sillä se antaa Minulle Asco, ja Minä haluan syödä sen. Jotta minä voisin tuhota kaiken pahan. Paha synnyttää paha. Kaikki on tullut niin pahaksi, että tullut kärsimättömäksi tuodakseni Minun Ruumiini Kotiin. Valheet ovat yleisiä, Presidentistä tavalliseen ihmiseen. Vaimot eivät tottele miehiään, miehet jahtaavat maailman teitä, pahuus, ylpeys ja ego ovat kaikkialla. Taisteluja ja lisää taisteluja on se, mitä Minä näen tässä maailmassa. Saatanan tiet ovat täyttäneet planeetan. Kukaan ei halua seurata Jumalan, Jeesuksen Kristuksen, ja Pyhän Hengen Teitä. Kukaan ei lue Raamattua. Minä en ole Sokea, Minä näen ja laitan ylös kaiken, ja enkä unohda yhtään asiaa. Tämä on Minun Sanani, menkää ja jatkakaa sen tekemistä mitä olette tekemässä, ja Me puhumme lähemmin tuomiolla. Muistakaa, että näen teidän pahat tienne. Olkoon niin! Olkoon niin! Olkoon niin!

2192. Profetia - Raymond Aguilera 16. Tammikuuta 2014 klo 14:30.

Profetia:

Yhdysvaltojen Presidentti on mañoso (Espanjan sana: Ovela, juonikas, hankala).

Liikkuuko käärme kun sen pää on leikattu pois?

Kiemurteleeko mato kun se on katkaistu kahtia?

Ensimmäinen tulee viimeiseksi.

Näky:

Näky Kolmiosta.

Profetia:

Kun kärpänen laskeutuu alasimelle ja vasara iskee sitä, lentääkö kärpänen pois?

Jumalan Teot tulevat järkyttämään maailmaa. Herra pelko on viisauden alku.

Sulaako voi kuumuudessa? Niin se on myös ei-uskovien kanssa.

Näky:

Sain näyssä vasemman silmän, mutta siinä ei ollut silmää, vain musta palanut silmänkuoppa.

Profetia:

Näkeekö loppuun poltettu silmä?

Minä en ole pelaamassa pelejä! Minä en myöskään yritä kutittaa teidän korvianne, niin kuin he tekevät kirkoissa. Minun Kyllä on Kyllä, ja Minun Ei tarkoittaa Ei!

Olkoon niin! Olkoon niin! Olkoon niin!

2193. Profetia - Raymond Aguilera 30. Tammikuuta 2014 klo 7:08.

Herra antoi minulle Sanan: "Iisebelin henki", sitten nimen Katy Perry.

Profetia:

Saatana on riisunut aseista monet kirkot uskolla, ettei ole ollenkaan Hengellisiä Lahjoja. Demoniset henget ovat kaikkialla, ja monet kirkot ovat sokeasti seuraamassa Saatanan opetuksia. Siellä on hengellinen sota käynnissä kaikkialla Kristuksen Ruumiin ympärillä. Nämä kirkot toteuttavat sananpaikkaa, "Sokeat johdattavat sokeita." Tämä sananpaikka tulee täyttymään, ja ne molemmat tulevat kaatumaan.

Iisebelin henki on elossa ja voi hyvin monissa naisissa. Sairauksien henget ovat yhä elossa ja voivat hyvin monissa ihmisissä. Annoin Ruumiilleni Voiman taistella näitä demonisia henkiä vastaan, mutta Saatana on tehnyt heidät vaarattomiksi. Näiden maailmallisten kirkkojen täytyisi lukea Raamattua hengelliset silmät auki. Jos kirkot avaavat ovensa Saatanalle, hän mielellään tulee sisään ja ottaa vallan. Pahuus synnyttää pahuutta.

Jumalan Voima on siellä, mutta täytyy uskoa profetiaan, parantamiseen ja kaikkiin Herran lahjoihin. Ne joiden on tarkoitus kaatua, tulevat kaatumaan, ne joiden on määrä pelastua, tulevat pelastumaan. On olemassa vanha sanonta, "Joku voi johdattaa hevosen veden ääreen, mutta kukaan ei voi pakottaa sitä juomaan. Olkoon niin! Olkoon niin! Olkoon niin!

2194. Profetia - Raymond Aguilera 7. Helmikuuta 2014 klo 10:30.

Tänä aamuna ajaessani ja rukoillessani kirkkojen johtajien puolesta, Herra sanoi, "Akateemisia Kristittyjä".

Sitten myöhemmin Herra sanoi:

Nämä ovat Kristittyjä, joilla on toinen jalka maailmassa ja toinen etsimässä Jumalaa maailman silmin. Sitten Herra antoi minulle tämän sananpaikan:

(Ilm. 3:15-16)

Minä tiedän sinun tekosi: sinä et ole kylmä etkä palava; oi, jospa olisit kylmä tai palava! Mutta nyt, koska olet penseä, etkä ole palava etkä kylmä, olen minä oksentava sinut suustani ulos.

Sokeat ovat johdattamassa sokeita. Useimmat akateemiset Kristityt eivät usko Pyhän Hengen Hengellisiin Lahjoihin. He yrittävät vieläkin tieteellisin keinoin ymmärtää kuinka Mooses Jumalan kautta jakoi vedet. Tällä tavoin Kristuksen Ruumis on riisunut itsensä aseista. Sokeat ovat johdattamassa sokeita, seuraten Saatanan teitä ja viisautta. Minä tulen oikeasti sylkemään heidät ulos Suustani.

Reymundo, valmistaudu menemään takaisin Israeliin. Kerron sinulle enemmän tulevina kuukausina. Muistakaa Herran Pelko on Viisauden alku. Ihminen ei tule koskaan ymmärtämään Jumalan Ajatuksia. Katsokaa ihmeitä ja uskokaa uskon kautta, seuraten Pyhän Hengen Voimaa. Tehkää itsenne vahvoiksi, ja totelkaa. Jumalan Voima ja Kirkkaus on teidän kanssanne. Varat tulevat, joten keskity, kaikki tapahtuu ajallaan Jumalan voimalla tarkasti. Älä hermostu ympärilläsi olevien ihmisten tähden, Minun karitsani. Olkoon niin! Olkoon niin! Olkoon niin!

2195. Profetia - Raymond Aguilera 16. Helmikuuta 2014 klo 14:08.

Annettu Raamattupaikka:

Mar. 8:34 Ja hän kutsui tykönsä kansan ynnä opetuslapsensa ja sanoi heille: "Jos joku tahtoo minun perässäni kulkea, hän kieltäköön itsensä ja ottakoon ristinsä ja seuratkoon minua.

Mar. 8:35 Sillä joka tahtoo pelastaa elämänsä, hän kadottaa sen, mutta joka kadottaa elämänsä minun ja evankeliumin tähden, hän pelastaa sen.

Mar. 8:36 Sillä mitä se hyödyttää ihmistä, vaikka hän voittaisi omaksensa koko maailman, mutta saisi vahingon sielullensa?

Mar. 8:37 Sillä mitä voi ihminen antaa sielunsa lunnaiksi?

Mar. 8:38 Sillä joka häpeää minua ja minun sanojani tässä avionrikkajassa ja syntisessä sukupolvessa, sitä myös Ihmisen Poika on häpeävä, kun hän tulee Isänsä kirkkaudessa pyhien enkelien kanssa."

Profetia:

Maailma näkee niin kuin maailma (näkee). Maailma rakastaa maailmaa. Maailmalla ei ole rauhaa, sillä heissä ei ole Jumalan Henkeä itsessään. Maailma ymmärtää maailmaa ja sen teitä.

Voit nähdä maailman tavat hallituksissa, Kirkkojen johtajissa, heidän ylistysmusiikissaan. Siellä ei ole mitään kunnioitusta Jehovan, Jeesuksen Kristuksen, ja Pyhän Hengen asioille.

Kello käy, ja jokainen päivä on yksi päivä lähempänä Minun Poikani tuloa. Ilmasto, hirttäjän silmukka on valmiina, kuolleitten ruumiitten haju saapuu sopivana hetkenä. Voimien Voima hallitsee loppuun asti.

Minä tulen loppuun asti suojelemaan sen, mikä on Minun. Raha ei pelasta teitä. Teidän maailmalliset yhteytenne eivät suojele teitä.

Näen ihmisten jatkuvasti taistelevan Profeettojani vastaan, mutta nämä ovat Suojelukseni alla. Minun Totuuteni tulee esiin ja vapauttaa ihmiset. Maailma ei pysty pysäyttämään Sanaani. Kirkot eivät pysty pysäyttämään Sanaani, eikä niiden johtajat.

Lukekaa Raamattua ja lukekaa Raamattua päivittäin, ja löytäkää Jumalanne Jehova, Jeesus Kristus, ja Pyhä Henki. Kirous tulee maailman ja sen johtajien ylle. Sokeat tulevat johtamaan sokeita kuiluun asti. Kuilu tulee hymyilemään ja avaa suunsa ja syö tämän maailman pahuuden. Tämän maailman ihmiset tulevat hymyilemään ja nauramaan tälle Profetialle, mutta heillä ei ole aavistustakaan omasta tulevaisuudestaan. Maailmalliset kirkot tulevat olemaan suurimmalta osin shokissa, sillä he uskoivat enemmän maailmaan kuin heidän Jumalaansa, Jehovaan, Jeesukseen Kristukseen, ja Pyhään Henkeen.

Jerusalem, Jerusalem, Jerusalem, Minä olen lähettämässä Poikani pian. Ole kärsivällinen, sillä hetki on melkein täällä.

Jerusalem, Reymundo, tee itsesi valmiiksi sillä hetki tulee luoksesi pian.

Olkoon niin! Olkoon niin! Olkoon niin! Teidän Jumalanne on puhunut rakastavan viestin Taivaasta.

2196. Profetia - Raymond Aguilera 25. Helmikuuta 2014 klo 8:58.

Näky:

Herra näytti minulle tumman taivaan, jossa oli runsaasti kirkkaita tähtiä. Sitten näin miehen peniksen laukaisevan siemenensä tummalle taivaalle.

Profetia:

Reymundo, mies joka laukaisee siemenensä ilmaan on samanlainen kuin mies, joka ei opeta lapsilleen Jehovan, Jeesuksen Kristuksen, ja Pyhän Hengen teitä. Sillä ne molemmat on heitetty hukkaan, siemen ja lapsi.

Lapsen sydän on kallisarvoinen. Sille täytyy neuvoa Jumalan tiet. Heitä täytyy opettaa etsimään, ja he tulevat löytämään Jehovan, Jeesuksen Kristuksen, ja Pyhän Hengen.

Raamatunpaikka:

San. 22:6 Totuta poikanen tiensä suuntaan, niin hän ei vanhanakaan siitä poikkea.

Kaikki Kunnia, Voima Kuuluu Jehovalle, Jeesukselle Kristukselle, ja Pyhälle Hengelle. Olkoon niin! Olkoon niin! Olkoon niin!

2197. Profetia - Raymond Aguilera 25. February 2014.

Jumalan asiat, Jehovan, Jeesuksen Kristuksen, ja Pyhän Hengen, asiat ovat hullutusta heille, joilla ei ole Jumalan Henkeä.

2198. Näky - Raymond Aguilera 25. Helmikuuta 2014 klo 15:38.

Näky:

Herra antoi minulle näyn Herran Enkelistä Moukaroimassa jonkinlaisia kiinteitä Salamia maaperään. En ole koskaan aiemmin nähnyt tällaisia Salamoita. Ne olivat kiinteitä, kuin naulat, ja Enkeli iski niitä maahan Vasaralla. Niitä oli kaksitoista kappaletta, jotka iskettiin maaperään ympäri Israelin maata. Sitten Herra asetti Kätensä kaikkien kahdentoista salaman päälle. Joten näky loppui nuo kaksitoista kiinteää salamaa ympäri Israelin maata ja Herran Käsi niiden yllä.

Profetia:

Voimien Voima suojelee Israelin. Tämän maailman loppu tulee olemaan niin kuin on kerrottu Raamatussa. Joten lukekaa Raamattua Pyhän Hengen Silmin. Tätä hetkeä kukaan ei tiedä, paitsi Jehova.

Keskity Reymundo, ja Minä kerron sinulle lisää toisena päivänä. Ole valmiina, ole vahva, ole rohkea, sillä lihassa oleva Kristuksen Ruumis ei tule uskomaan sinua, mutta tämä ei ole tärkeää. Sillä Saatana on riisunut heidät aseista. Pidä keskittymisesi Jehovassa, Jeesuksessa Kristuksessa, ja Pyhässä Hengessä. Sillä sama vasara, joka iski salamoita, tulee myös iskemään aseista riisuttuja kirkkoja. Ole rauhallinen, ole tyyni, sillä loppu on tämän maailman edessä. Olkoon niin! Olkoon niin! Olkoon niin!

2199. Profetia - Raymond Aguilera 26. Helmikuuta 2014 klo 9:12.

Näky:

Herra antoi minulle näyssä sokerittoman donitsin.

Profetia:

Sitten Herra sanoi, "Presidentti Obaman aivot ovat kuin tämä donitsi. Siinä on suuri reikä keskellä, eikä mikään määrä riisiä pysty sitä täyttämään."

Karju ja karhu tulevat taistelemaan katkeraan loppuun asti. Koska Presidentti Obama ei vielä osaa sitoa kengännauhojaan, taistelu tulee käymään pahemmaksi. Sillä Saatana kontrolloi tätä taistelua.

Avatkaa silmänne ja ymmärtäkää tulevat tapahtumat. Sillä Karju tulee itkemään monet kyyneleet kunnes on hänen loppunsa.

Pommit ovat valmiina, armeijat ovat valmiina.

Taivaat tulevat olemaan täynnä kuin mehiläisiä, valmiina pistämään kaikkea mikä liikkuu. Jaettu maailma tulee kaatumaan, niin kuin Saatana tulee kaatumaan.

Ne, jotka ovat Jumalan Hengessä; olkaa onnellisia, että ette ole lavealla tiellä tuhoon. Kuunnelkaa Hyvän Paimenen ääntä ja totelkaa Hänen Sanojaan. Suomut epäuskoisten silmillä tulevat säilymään loppuun asti, sillä he seuraavat maailman teitä Saatanan avustajien kanssa.

Olkoon niin! Olkoon niin! Olkoon niin! Tämä on Sana teidän Taivaalliselta Isältänne Jehovalta. Minun Poikani tulee olemaan siellä oikealla aikana ja oikeassa paikassa.

2200. Profetia - Raymond Aguilera 2. Maaliskuuta 2014 klo 17:45.

Näky: Herra antoi minulle näyssä suuren, tyhjän viinilasin.

Sitten Herra sanoi, "Lue seuraavat sananpaikat ja ymmärrä mitä ne sanovat. Sitten jatka Sanojeni lukemista.

Jes. 55:11 niin on myös minun sanani, joka minun suustani lähtee: ei se minun tyköni tyhjänä palaja, vaan tekee sen, mikä minulle otollista on, ja saa menestymään sen, mitä varten minä sen lähetin.

Joh. 14:6 Jeesus sanoi hänelle: "Minä olen tie ja totuus ja elämä; ei kukaan tule Isän tykö muutoin kuin minun kauttani.

Joh. 8:12 Niin Jeesus taas puhui heille sanoen: "Minä olen maailman valkeus; joka minua seuraa, se ei pimeydessä vaella, vaan hänellä on oleva elämän valkeus".

Profetia: Sitten Herra sanoi, "Näitkö tämän suuren viinilasin?"

"Kyllä", Minä sanoin.

Oletetaan, että tämä tyhjä viinilasi on henkilö, ja kun tämä viinilasi tulee täyteen Pyhää Viiniä, tämä henkilö on pelastettu. Sen ei ole väliä kuinka viinilasi tulee täytetyksi, kunhan se vain tulee täytetyksi. Joka kerta kun henkilö kuulee Minun Sanaani, hän saa ruokalusikallisen osan Viiniä laitettuna viinilasiinsa. Sen ei ole väliä tulevatko ne puolittouksista tai sanoista, joissa on jonkin verran totuutta. Ne voivat tulla elokuvasta, harhassa olevalta pastorilta, niin kuin jotkut ihmiset sanovat, raamatusta jolla on väärä nimi. Sen ei ole väliä onko se puolittouus vai onko siinä jotain totuudesta. Se antaa tälle henkilölle jonkin verran Pyhää Viiniä, joka laitetaan hänen viinilasiinsa. Syy tähän on tämä: Minun Sanani ei palaa tyhjänä takaisin.

Joten älkää uskoko ihmisiä, jotka sanovat, "Älkää katsoko tätä tai lukeko sitä, koska tämä ei ole koko totuus Jumalasta. Sillä Jehova, Jeesus Kristus, ja Pyhä Henki kontrolloivat kuinka Minun Lampaani saavat täyteytensä. Jotkut ihmiset saavat viinilasiinsa täyteen nopeasti, toiset hitaammin. Tärkeä asia on tämä, ihmisten täytyy etsiä Jehovaa, Jeesusta Kristusta ja Pyhää Henkeä, ja tulla pelastetuiksi. Olkoon niin! Olkoon niin! Olkoon niin!

2201. Profetia - Raymond Aguilera 3. Maaliskuuta 2014 klo 13:43.

Näky: Herra näytti minulle Silmän, jonka pupillista juoksi veden virta ulos.

Sitten Herra sanoi, Tuomas, Tuomas, Tuomas, vahvista itsesi, sillä taistelu on tulossa tähän maailmaan Jumalan kostolla.

Tämän maailman sydän on syntinen ja kuolettava. Liiton Arkki on täällä, Jeesuksen Kristuksen Sydän on täällä, Pyhä Henki on täällä.

Te tulette näkemään rakennusten sortuvan Jumalan Voimalla. Pellot hävitetään. Vaikutusvaltaiset ihmiset tulevat itkemään. Sillä he tietävät, että olisivat voineet estää maailman tuhon, jos he vain olisivat kuunnelleet Jehovaa, Jeesusta Kristusta ja Pyhää Henkeä. Kun tuho alkaa tapahtua, sitä ei voida pysäyttää.

Jerusalem tulee pelastumaan. Israel tulee olemaan suojeltu. Monet jotka joutuvat eksyksiin, joutuvat eksyksiin tottelemattomuutensa takia, ja koska asettivat itsensä Minun Valtaistuimelle ja nauramalla Jumalalle. Maailman portot tulevat tuntemaan Jumalan pistoksen sieraimissaan pahan tähden, jota he ovat tehneet. Minun Silmäni, jonka läpi virta menee, näkee kaiken eikä unohda mitään. Se paha, mitä ihmiset ovat toisilleen tehneet, tulee heille itselleen takaisin, ja vielä enemmän tulijärnessä.

Raymundo, varat Israeliin palaamista varten tulevat varmasti. Jerusalemin vanha kaupunki tarvitsee nuo rukoukset. Pysy keskittyneenä ja jatka rukoilemista. Sillä viimeinen puhdistus on lähellä, käden ulottuvilla. Sinä olet tekemässä hyvää työtä, jatka sitä, ja kaikki tulee menemään hyvin ja tarkasti. Olkoon niin! Olkoon niin! Olkoon niin! Voimien Voima on puhunut, tarkasti.

2202. Profetia - Raymond Aguilera 5. Maaliskuuta 2014.

Pietari, Pietari, Pietari, miksi on Ruumis kaikki hajallaan, nisu keräämättä, vilja poimimatta, ohra homehtumassa? Sillä Taivaan tulet tulevat tuhoamaan mikä ei ole hoidettua ja säilytettyä. Taivaan Portit tulevat olemaan valmiina vanhurskaita ja puhtaita varten. Loput tullaan polttamaan tuhkaksi. Jehova ainoastaan haluaa sen, mikä on puhdasta ja säilytettyä.

Mikä on ylös, on alas ja mikä on alas, on ylös. Muistakaa, tuhkat tullaan hajottamaan ympäri maailman. Minun kyneleeni ovat niille jotka tekevät parannusta synneistään. Sillä Minun Kyneleeni puhdistaa heidät puhtaaksi. Epäuskoiset, jotka kadottavat sielunsa, tulevat ymmärtämään Jumalan todellisuuden kun he menevät alas kuoppaan. Kuoppaan, josta ei ole paluuta. Heräjä Pietari, ja tee työsi, sillä sinun aikasi on loppumassa. Olkoon niin! Olkoon niin! Olkoon niin!

2203. Profetia - Raymond Aguilera 6. Maaliskuuta 2014 klo 15:59.

Näky:

Tässä näyssä olin ylhäällä ilmassa katsomassa alas kahta riviä korkeita pylväitä. Näiden kahden pylväsriivin välissä voin nähdä ohuen valojanan.

Profetia:

Sitten Herra sanoi, seuratkaa valoa, ja te tulette löytämään vapauden ja vapautumisen. Jos varsa ei koskaan lakkaa imemästä emostaan, se ei tule olemaan koskaan vapaa. Jopa siat, jotka ovat saastaisia, jos ne eivät koskaan lakkaa imemästä emoista, ne eivät tule koskaan vapaiksi ja täysikasvuisiksi.

Tämän päivän Kristityt ovat yhä pastoriensa imetettävinä. Ja Pastorit pitävät tästä. Joten mitä te olette – vauva Kristittyjä, jotka eivät koskaan aikuistu Hengessä. Teistä tulee imeväisiä pastorille, ja ette koskaan oikeasti syö Herran Sanaa tullaksenne vapaaksi ja löytääksenne vapauden Herrassa Jehovassa, Jeesuksessa Kristuksessa, ja Pyhässä Hengessä. Lehmien, sikojen ja Kristittyjen pitää kasvaa ja aikuistua tulevina päivinä. Saatana osaa käsitellä vauvakristityt, mutta Saatana pysähtyy kuolleen paikalleen kun kohtaa aikuisen Kristityn.

Millä tavalla te tahdotte kohdata Saatanan – vauvana vai aikuisena Kristittynä Jeesuksessa Kristuksessa? Tällä tavoin te pystytte kohtaamaan hänet kasvoista kasvoihin ja silmästä silmään, Jehovan, Jeesuksen Kristuksen, ja Pyhän Hengen Voimalla. Etsikää, ja te tulette löytämään Herran ja Jumalan Voiman. Olkoon niin! Olkoon niin! Olkoon niin! Avatkaa Hengelliset silmänne, Minun Lapseni.

2204. Profetia - Raymond Aguilera 7. Maaliskuuta 2014 klo 13:20.

Näky:

Herra antoi minulle näyn miekasta, jossa oli musta terä.

Profetia:

Sitten Herra sanoi, "Miekka tulee iskemään maailman johtajaa, joka kantaa omaa päätään omassa taskussaan. Sillä häneltä puuttuu viisaus Jehovassa, Jeesuksessa Kristuksessa, ja Pyhässä Hengessä. Hänet tullaan iskemään alas vihalla ja kostolla."

Pitääkö hevonen vaunujen vetämisestä? Haluavatko maailman johtajat työskennellä? Vastaus molempiin kysymyksiin on ei!

Minun Käteni on varrella, jossa kirves on kiinni. Kirves tulee iskemään ja halkaisee tämän maailman pahuuden. Kaikki universumissa käy Minun Aikataulussani. Kaikki on omalla paikallaan, ja liikkuu Minun Tahdollani. Joten ole valmis Maaplaneetta. Siellä on muutoksia tulossa teitä vastaan, ja ihminen ei pysty muuttamaan sitä minkä laitan liikkeelle.

Tähdet tulevat putoamaan, kirves iskee alas ja maa itkee, kun Herran kosto saapuu.

Ihmisellä ei ole kontrollia, vaikka hän niin uskoisi. Vaikka hän olisi maailman johtaja tai ryömivä ötökkä, Jehovalla on viimeinen sana. Muistakaa, että minulla on Raskas Käsi ja Minun Sanani tekee sen, minkä Minä haluan tarkasti. Olkoon niin! Olkoon niin! Olkoon niin!

Reymundo, jatka tuon miekan heiluttamista, ja demonit pakenevat. Älä unohda Israelia. Tiedän, että tunnet Jumalan Voiman. Pysy keskittyneenä.

2205. Profetia - Raymond Aguilera 7. Maaliskuuta 2014.

Näky:

Herra näytti minulle pienen alueen avaruudessa.

Profetia:

Sitten Herra sanoi, "näetkö tämän pienen alueen?"

Minä sanoin, "kyllä."

Sitten Herra sanoi, "Kaikki ulkoavaruudessa luotiin tässä alueessa. Kaikki tähdet, planeetat, kuut, kaikki. Ihminen uskoo tietävänsä osia luomisesta, mutta hän ei tiedä mitään. Jos ihminen ei tiedä mitään luomisesta, kuinka hän voisi tietää mitään tämän maailman lopusta, ellei hänellä ole Jumalan Henkeä. Sokeat taluttavat sokeita. Kuinka joku voi piiloutua Jumalalta, kun kaikki on Jumalan Käsissä? Kuinka voi joku löytää pelastusta ilman Jumalaa, Jehovaa, Jeesusta Kristusta, ja Pyhää Henkeä? Mitä Minä luon, Minä voin tuhota hetkessä. Minä tiedän alun, keskikohdan, ja lopun. Minä tiedän asioita joita teidän pienet mielenne eivät edes voi kuvitella. Kun räjäytys Minun Sieraimistani tuhoaa kaiken pois ja Minä aloitan uutena, me puhumme uudestaan, jos te tulette Taivaaseen. Jehovan Sana on puhunut, tarkasti. Olkoon niin! Olkoon niin! Olkoon niin!

2206. Profetia - Raymond Aguilera 8. Maaliskuuta 2014 klo 9:28.

Näky:

Herra näytti minulle suuren viinipullon. Sitten Hän otti vasaran ja iski viinipulloa. Pullo rikkoutui sadoiksi paloiksi.

Profetia:

Sitten Herra sanoi, "Näetkö tämän pullon jonka Minä rikoin?"

Minä sanoin, "Kyllä"

Tämä on se miltä Kristuksen Ruumis näyttää tänään. Se on hajotettuna, ja kaikki nämä pienet palat lukevat raamattua, ja väittävät tietävänsä Herran Totuuden. He kaikki tarjoavat oman versionsa totuudesta ja väittävät tuntevansa Raamatun. Ainoa ongelma on, että he ovat laatikon sisällä ja ainoastaan kuuntelevat itseään. Monet etsivät Herraa, mutta he

haluavat tehdä sen omalla tavallaan ja eivätkä todella kuuntele Pyhää Henkeä. Pastorit, joilla on pieni mieli, löytävät pieniä asioita. Monet ovat vihaisia, koska heillä on kaikki vastaukset mutta kukaan ei kuuntele heitä.

Hengellä täytetyt pastorit löytävät Totuuden ja he istuttavat siemeniä. Itsekeskeiset pastorit istuttavat epäilystä ja sekaannusta Saatanan avulla.

Ihmisten pitää lukea koko Raamattu löytääkseen koko totuuden. Sillä tämän päivän pastorit seuraavat sekaannusta. He seisovat tiukemmin papereittensa takana, jotka kertovat heille, että heillä on tutkinto teologiassa, kuin Raamatun takana jota he yrittävät tulkita.

Henki, Henki, Jumalan Henki on se, mistä kaikki Totuus tulee. Lukemalla, oppimalla, opettamalla ja löytämällä, Jehova, Jeesus Kristus, ja Pyhä Henki. Etsikää Jehovaa, Jeesta Kristusta ja Pyhää Henkeä puhtaalla sydämellä ja te tulette löytämään Jumalan.

Sekaannus tulee Saatanalta.

Rukoilkaa ja Pyhä Henki ohjaa teitä. Lukekaa Raamattua. Uskokaa, ja Jehovan, Jeesus Kristuksen, ja Pyhän Hengen Rakkaus näyttää teille tien pelastukseen. Olkoon niin! Olkoon niin! Olkoon niin!

2207. Profetia - Raymond Aguilera 9. Maaliskuuta 2014 klo 10:51.

Näky:

Herra antoi minulle näyn kuinka metallinen piikki ajettiin maan sisään. Sitten taivaasta tuli salamanisku, joka iski metallista piikkiä. Sitten maa avautui. Voin nähdä kuinka suuri halkeama muodostui ja levisi maata pitkin.

Näky:

Sitten Herra näytti minulle rupikin kuution.

Näky:

Sitten näin ohuen tikkaan kurottautuvan taivaaseen, ja ihmisiä kiipeämässä tikkailla.

Profetia:

Sitten Herra sanoi, "Herran työntekijä ansaitsee palkkansa, sillä maaperä tulee halkeamaan ja erottautumaan, ja muodostaa suun joka tulee syömään ihmiskunnan. Voihuuto epäuskoisille ja Herran väärille opettajille.

Vasara tulee iskemään tuohon piikkiin, sitten Jumalan Sormi koskettaa piikkiä muodostaakseen suun. Tämä kuoppa tulee syömään ensiksi pahat pastorit, sitten maailman johtajat, sitten syntiset ja vieraiden jumalien seuraajat. Saatana tulee elämään kaikkien seuraajiensa ja ystäviensä kanssa.

Minä olen puhunut; Jehova, Minun Poikani Jeesuksen Kristuksen kautta, ja Pyhän Hengen. Niin se tulee olemaan kirjoitettuna Minun Kirjassani. Olkoon niin! Olkoon niin! Olkoon niin!"

2208. Profetia - Raymond Aguilera 10. Maaliskuuta 2014 klo 12:21.

Jokainen haluaa ilmaisen kyydin niin kuin Barabbas.

Mihinkä kivi heitetään, siinä se tulee pysymään.

Nuo, jotka varastavat Jehovalta, tulevat maksamaan samoin kuin Ananias ja Safiira. Te petätte ja valehtelette veljillenne ja sisarillenne, mutta Minä tulen suojelemaan sen mikä on Minun. Oli se sitten Minun Karitsani, tai heidän omaisuutensa.

Yhteiskunnan sortuminen on kulman takana. Kortit ovat Minun karitsoitani vastaan, mutta niin kuin olen sanonut, "Minä suojelen sen, mikä on Minun."

Niistä peleistä joita ei-uskovat ja väärät pastorit pelaavat sanojen kanssa, tulee heidän kukistumisensa. Kaikki nämä ihmiset ainoastaan ajattelevat itseään, ja heidän kukistumisensa tulee heistä itsestään. He, joilla on Jumalan Henki, tulevat pelastumaan rakkautensa, luottamuksensa, uskonsa ja kärsivällisyytensä tähden. Ei-uskovat eivät ymmärrä, että Minä näen kaiken. Mikään ei ole piilossa Minun Silmiltäni.

Jumala kulkee niin kuin juna kulkee raiteilla. Juna pysyy raiteilla kunnes se saavuttaa määränpäähänsä. Hän ei liiku oikealle tai vasemmalle. He liikkuu suoraan, kunnes Hän suorittaa Sanansa päätökseen. Hän on Suuri ja Raskas Voimalla ja Mahdilla. Myös Hänen Rakkaudessaan on Voima ja Mahti. Jokaisella Jumalan liikkeellä on tarkoitus ja loppupiste.

Pelastakaa itsenne Minun Karitsani, lukekaa Raamattujanne ja opettakaa lapsillenne teidän Jumalanne Jehovan, Jeesuksen Kristuksen, ja Pyhän Hengen tiet. Rauha olkoon teidän kanssanne minun karitsani. Rauha olkoon teidän kanssanne. Olkoon niin! Olkoon niin! Olkoon niin!

2209. Profetia - Raymond Aguilera 10. Maaliskuuta 2014.

Vanhin, Vanhin, täältä tule Valo. Avatkaa silmänne, ja nähkää Herran tulo. Iskun kohta tulee olemaan suora ja tarkka, Australialaiset ja Kanadalaiset tulevat tuntemaan sen. Karju ja karhu aloittavat prosessin, jota kukaan ei voi pysäyttää. Helvetin portit tulevat avautumaan vastaanottamaan sen täytön. Ihmiset tulevat haluamaan olla kuin etanat, jotta he voisivat mennä kotilonsa sisään, mutta metalli- ja muovikuoret eivät tule auttamaan tämän maailman ihmisiä. Ainoastaan Jumalan Sanan tulee pelastamaan heidät. Miekan kärki tulee kaikille, monet tulevat olemaan nukuksissa. Menkää polvilleenne ja rukoilkaa, sillä loppu on edessänne, Minun Lampaani. Valtameret tulevat nousemaan ja kaatumaan kuin vuoret, aurinko tulee polttamaan kuin paistinpannu. Taivas tulee olemaan kirkas kun

maa järkkyy ja vapisee. Muistakaa, lukekaa Raamattujanne ja tehkää parannus. Olkoon niin! Olkoon niin! Olkoon niin!

2210. Profetia - Raymond Aguilera 10. Maaliskuuta 2014.

Reymundo, oletko koskaan kuullut termiä, "Suuri Herätys?" (The Great Awakening)

Minä sanoin, "En".

Tämä on silloin kun miehet virtsaavat housuihinsa ja naiset lopettavat näyttämistä rintojaan ja väläyttelemästä heidän muita sukuelimiään. Silloin ihmiset jotka elävät lähellä vuoria tulevat sanomaan "kaatukaa meidän päällemme, me emme tahdo elää enää." Silloin ihmiset juoksevat lehmien perässä saadakseen maitoa. Silloin keitetyn koiran maku ajaa ihmiset aterialle. Tulee vielä aika, jolloin ihmiset tulevat syömään omia lapsiaan pysyäkseen hengissä.

Voi epäuskoisia jotka taistelevat Herraa vastaan loppuun asti. Sillä he tulevat maistamaan Minun Vihaani kun he yrittävät parantaa ihonsa ja kaulansa paiseita.

Herra korjaa kaiken, mikä korjaamista tarvitsee. Muistakaa, "Suuri Herätys (=The Great Awakening)" ei ole herätyksen aika. Se on tämän maailman tuskan aika.

Pastorit saarnaavat sitä ja tätä ja toivovat olevansa oikeassa. Jehova on Se, joka antaa tämän Sanan ja toimittaa kostonsa asianmukaisesti ja oikealla sekunnilla.

Ihmiset tulevat sanomaan, "rauha, rauha", mutta siellä ei tule olemaan rauhaan, vaan siellä tulee olemaan kuolleita ruumiita, joiden yli teidän täytyy astua.

Tämän maailman kirkkojen hallitsijat ja johtajat eivät tule pitämään tästä viestistä, mutta ei ole mitään mitä he voisivat tehdä estääkseen tämän sen jälkeen kun se alkaa.

Olen ilmoittanut tämän Minun Profeettani Reymundon kautta. Sillä Minä olen Universumin Tekijä ja Tuhoaja. Herätkää ja lukekaa raamattujanne, ja pelastakaa itsenne ja perheenne. Olkoon niin! Olkoon niin! Olkoon niin!

2211. Profetia - Raymond Aguilera 11 Maaliskuuta 2014 klo 15:19.

Näky:

Herra antoi minulle näyn henkilöstä, jolla oli jaloissaan kahleet.

Profetia:

Sitten Herra sanoi, "Reymundo Minä tiedän, että sinä tunnet itsesi kahlituksi, koska Minä en halua sinun puhuvan. Se on vielä vaikeampaa kun pastorit ja Kristityt tulevat kysymään sinulta kysymyksiä, ja monet niistä paljolla vihalla.

Ole vain hiljaa, vaikka se sattuu sinuun, mutta Minä tulen hoitamaan sen Minun Ajallani. Sinä vain tottelet Minua, ja kaikki tulee olemaan hyvin. Herra tietää parhaiten, ja Minä tulen suojelemaan sinut kun se tulee sinun eteesi. Tulee aika jolloin ihmiset tulevat kysymään sinulta, "Kuinka sinä tiesit tämän?" Sanot vain, "Herra sanoi sen." Sen ei ole väliä kuinka vihaisiksi he tulevat, koska sinä olet Minun Käsissäni. Ole sinä vain hiljaa.

Suurin osa maailmaa ei usko profeettoihin tai profetioihin, mutta Minä lupasin Karitsoilleni varoittavani heitä lopun aikoina, ja Minä olen käyttänyt sinua Minun Tarkoitustani varten. Olet nähnyt kuinka vaikeaa se on, Minä olen sinun kanssasi.

Minä tulen lähettämään sinut takaisin Israeliin pian, ja tulen lähettämään sinulle varat jotka tarvitset. Vain tottele Minua, kaikki tulee menemään hyvin. Ihmisten ei tarvitse ymmärtää miksi, sinä vain menet. Vasara on kohta iskemässä alasimeen, ja kipinät tulevat lentämään. Hengellinen sodankäynti on jo alkanut tämän Missiomatkan tähden. Minun Enkelini kontrolloivat niitä (demonit), sillä mikään ei voi pysäyttää Jehovaa, Jeesusta Kristusta ja Pyhää Henkeä. Kuuliaisuus, varat, Voima, Jehovan, Jeesus Kristuksen, ja Pyhän Hengen Kirkkaus ovat sinun kanssasi. Olkoon niin! Olkoon niin! Olkoon niin!"

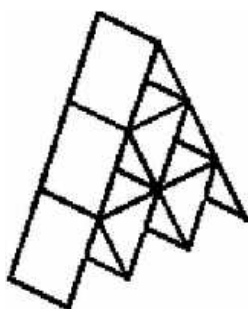

2212. Profetia - Raymond Aguilera on 12 Maaliskuuta 2014.

Näky:

Herra antoi minulle näyn korttitalosta.

Profetia:

Sitten Herra sanoi, "Haluatteko elää korttitalossa vai Talossa, joka on perustettu pitävälle perustukselle, Jeesuksen Kristuksen Kalliolle? Jotta kun Jumalan Mahtava Tuuli puhaltaa, te tulette silti löytämään talonne pystyssä. Lopun aikoina Jumalan Henki tulee testaamaan monet, jotka ovat penseitä uskossaan. Olkaa viisaita ja älykkäitä, opettakaa perheillenne Jehovan, Jeesuksen Kristuksen, ja Pyhän Hengen tiet.

Viisas viljelijä tietää kuinka kylvää hyvää siementä. Olkaa viisaita viljelijöitä ja tuottakaa hyvää hedelmää. Siihen tarvitaan uskoa, toivoa, rakkautta, armoa ja rauhaa Herrassa istuttamaan ja kasvattamaan hyvää viljaa. Lukekaa Raamattujanne oppiaksenne kuinka tämä tehdään.

Te tarvitsette hyvän maaperän, pitkiä, syviä, suorja istutusrivejä ja hyvää siementä tehdäkseenne tämän. Myös teidän täytyy pitää silmät keskittyneinä Jehovaan, Jeesukseen

Kristukseen, ja Pyhään Henkeen. Teidän Jumalanne tulee antamaan teille kaiken Veden, mitä tarvitsette. Nyt, menkää tekemään se, ja tehkää Jumalanne Tyytyväiseksi, Minun Lapseni. Tämä on Rakkaudellinen Viesti teidän Herraltanne, Minun Profeettani Reymundon kautta. Olkoon niin! Olkoon niin! Olkoon niin!

2213. Profetia - Raymond Aguilera 13. Maaliskuuta 2014 klo 18:41.

Näky:

Herra antoi minulle näyn kuinka Hän pisteli Maaplaneettaa valtavalla neulalla, joka ulottui ulkoavaruuteen. Voin nähdä jotain punaista erittyvän ulos planeetasta.

Profetia:

Sitten Herra sanoi, "Mitä yhteistä on sahapukilla (saw horse) ja oikealla hevosella (horse)?"

Minä sanoi, "Vain nimi."

Sitten Herra sanoi, "Tämä on osittain totta. Niitä molempia voidaan käyttää työhön, vaikka vain toinen on elossa."

Lopun aikoina ihmiset tulevat havaitsemaan, että monia asioita kutsutaan samalla nimellä, mutta joitakin tullaan käyttämään hyvään ja toisia asioita pahaan. Tämä koskee poliitikkoja myös. Heillä on sama nimi, mutta jotkut työskentelevät hyvän puolesta, toiset itsensä puolesta. Katsokaa ympärillenne nyt, teillä on joitakin pastoreita jotka työskentelevät hyvän puolesta, ja jotkut, itsensä puolesta. Jotkut hyvän, jotkut pahan, lopputulos on - sekaannus. Taistelu maailman ja Hengen välillä on koko ajan tapahtuva asia, mutta se kaikki on tulossa loppuun. Todelliset uskovat voivat selvästi nähdä tämän nyt. Lopuille se selviää kun on jo liian myöhäistä. He löysivät leveän tien ja he rakastavat sitä loppuun asti.

Joku voi ajaa autoa suoraan ja pysyä tiellä, tai tulla humalaan maailman haluista ja ajaa sekavasti, ja sitten ulos tieltä Saatanan käsiin.

Minun Karitsani, keskittykää Jehovaan, Jeesukseen Kristukseen, ja Pyhään Henkeen, ja pelastakaa itsenne. Moni joutuu eksyksiin, mutta Minä en tule menettämään yhtään. Kirjoita se ylös, Reymundo, ja lähetä se ulos. Olkoon niin! Olkoon niin! Olkoon niin!

2214. Profetia - Raymond Aguilera 15. Maaliskuuta 2014 klo 10:39.

Profetia:

Israelin risti tullaan uudelleen perustamaan Golgatan kukkulalle. Jumalan Voima iskee ei-uskovia Pyhän Hengen Voimalla. Kuolleiden kutsu iskee niitä, jotka ovat elossa.

Näky:

Näin kuinka Taivaasta tuli Valo alas ja iski tätä suurta Ristiä kukkulalla.

Profetia:

Maaperä tulee järkkymään niin että talot romahtavat. Maailman uskonnot tulevat huomioimaan ainoan Todellisen Jumalan Jehovan, Jeesuksen Kristuksen ja Pyhän Hengen. Kaikki uskonnot kaatuvat kasvoilleen Herran pelossa. Sillä Jumalan Voima tulee pelästyttämään kaikki. Herra tuhoaa kaikki moskeijat, temppelit ja rakennukset, jotka ovat valheellisen opetuksen paikkoja.

Jeesus Kristus tulee täyttämään kaikki Hänen tuloaan koskevat kirjoitukset. Taivaan Ovet avautuvat ja Jumalan Enkelit täyttävät Jerusalemin kaupungin ja ottavat kaiken mikä kuuluu Hänelle Voimalla ja Mahdilla.

Taivaan kello tulee soimaan, ihmisten korvat paukahtavat heidän epäuskonsa tähden. Sokeat tulevat näkemään, mykkä puhumaan ja kuuro kuulee Herran jalankäynnin äänen. Entinen Jerusalem laitetaan syrjään ja Uusi Jerusalem perustetaan.

Kirjoita Reymundo, sillä sinun matkasi Israel tulee pian. Keskity ja rukoile. Kerron sinulle enemmän tulevina päivinä. Herran Ääni on Voima, Rakkaus, ja Rauha. Olkoon niin! Olkoon niin! Olkoon niin!

2215. Uni - Raymond Aguilera 17. Maaliskuuta 2014.

Sain unen pienestä pojasta, joka oli noin 10 vuotta vanha, joka teki tätä käsiliikettä liikuttaen oikeaa kättään huulilleen ja sitten liikutti kätensä suoraan eteensä. Poika pystyi puhumaan, mutta hän teki tätä käsiliikettä teinivuosiansa asti. Muut pojat näkivät hänen tekevän tätä käsiliikettä, ja he tahtoivat kiusata sen tähden häntä, mutta he eivät koskaan tehneet niin. Sitten kun hän tuli tarpeeksi vanhaksi ajaakseen autoa, hän teki käsiliikkeen ennen kuin ajoi autoaan. Hän teki tätä käsiliikettä läpi koko nuoren elämänsä päivän eri aikoina. Sitten minä heräsin.

2216. Profetia - Raymond Aguilera 18. Maaliskuuta 2014.

Presidentti Putin käyttää Presidentti Obamaa vessaharjana huuhdellakseen Krimin, Ukraina alas vessan viemäriin.

Malesian kadonnut suihkukone on neulan pää.

Muutamien sotahuudot satuttavat monia.

Viha ja enenevä viha on mitä maailman johtajat ja maailman pastorit tietävät. He kaikki haluavat rahaa ja valtaa asiansaan.

Suppilo on valmis imemään maailman. Sitten Minä erotan puhtaan ja epäpuhtaan.

Täältä Minä tulen Israel! Olkaa valmiina Herran tuloa varten. Olkoon niin! Olkoon niin!
Olkoon niin!

2217. Profetia - Raymond Aguilera 18 Maaliskuuta 2014 klo 13:42.

Näky:

Herra antoi minulle näyssä sivukuvan hämähäkin jaloista. Sitten jalat muuttuivat salaman leimauksiksi.

Profetia:

Herra sanoi, "Munankeltuainen ja valkuainen tulevat sekoitetuiksi ja paistetuiksi. Näin se tulee olemaan lopun aikoina. Sekä hyvät että pahat tulevat kärsimään. Ihmiset tulevat ihmettelemään ja ajattelemaan, 'kuinka tämä voidaan pysäyttää?' Ihmiset tulevat heiluttamaan lippuja pyytäen Herraa, 'Ota minut, ota minut.'

Mutta Herra tulee sanomaan, 'Ei vielä, loppu ei ole täällä vielä. Olkaa kärsivällisiä, sillä Herran Hetki tulee silloin kun kukaan sitä vähiten odottaa.'

Monet tulevat kuolemaan uskon puutteensa tähden.

Niin kuin Tuuli puhaltaa, niin tulee pelastus monille. Eksyneet tulevat vihaisiksi ja haukkuvat Herraa. Vaikutusvaltaiset ja eksyneet näkevät hedelmänsä menevän heidän kanssaan alas helvettiin.

Avatkaa ihmiset silmäanne ja nähkää kuinka aikakausi on muuttumassa. Tarkatkaa Valkeuden ja pimeyden eroavuutta.

Israel, Israel, avaa silmäsi. Kun pallo on pudotettu ja sitä potkaistaan, se tulee olemaan merkki Minun Tulostani.

Kilpailu tulee päätökseen ja Jeesus Kristus tulee olemaan siellä maalilinjalla. Olkoon niin! Olkoon niin! Olkoon niin!"

2218. Profetia - Raymond Aguilera 19 Maaliskuuta 2014.

Putin iskee pallon ulos areenalta. Venäjä on pahvilaatikko hallinto, ja se palaa poroksi. Siellä tulee olemaan etsintävaloja joilla läpi yön etsitään putoavia esineitä. Heidän ihmisensä tulevat olemaan yöllä peloissaan kun hälyttimet soivat, päivin ja öin, heidän valheellisten sopimustensa tähden. Maa tulee olemaan raunioina. Nälkä ja kipu tulee olemaan palkka heidän pahuudestaan. Kuolema ja tuho tuijottaa heitä kasvoihin. Nuoret ja vanhat sortuvat Herran miekkaan.

Herätkää ihmiset! Herra on Ovella uutta alkua varten. Pelastakaa itsenne, etsikää Jehovaa, Jeesusta Kristusta, ja Pyhää Henkeä, vielä kun on aikaa. Kiinnittäkää nenänne

Raamattuun, sillä teidän pastorinne eivät pysty teitä auttamaan. Sillä he ovat eksyksissä myös. Muistakaa sokeat, jotka taluttavat sokeita. Molemmat kaatuvat kuoppaan. Opettakaa perheillenne Jehovan, Jeesuksen Kristuksen, ja Pyhän Hengen tiet.

Ylpeys ja ego ovat maailman teitä. Saatana ja hänen seuraajansa tulevat tuntemaan Minun käteni kurituksen lopun aikana.

Kavahtakaa Karjua ja karhua, sillä pöllö tarkkailee heitä molempia. Kaikki Kunnia ja Voima kuuluvat Jehovalle, Jeesukselle Kristukselle, ja Pyhälle Hengelle, Universumin Luojalle ja Särkijälle. Kaiken Ensimmäinen ja Viimeinen, mitä oli, on ja tulee olemaan.

Nyt voit mennä takaisin nukkumaan, Minun Reymundoni. Olkoon niin! Olkoon niin! Olkoon niin!

2219. Profetia - Raymond Aguilera 19. Maaliskuuta 2014.

Sipulissa on monia kerroksia. Samoin on myös Totuuden kanssa. Joskus täytyy mennä useiden kerrosten läpi päästäkseen keskelle todellista Totuutta.

Hevosen painoa ei voi mitata mittaamalla vain yhden kavion painoa. Vasta kun kaikki neljä kaviota ovat vaa'alla, saadaan oikea paino.

On sanottu, että Presidentti Obama voitti, "Vuoden Valehtelija"-palkinnon. Itse asiassa tässä miehessä ei ole totuutta ollenkaan. Hän uskoo olevansa nokkela, mutta hän ei petä ketään muuta kuin itseään. Hevosta, jolla on kuolain suussaan pystytään kontrolloimaan, mutta Presidentti ilman kuolainta suussaan kulkee ympäriinsä päämäärättömästi, ilman kontrollia. Heikot johtavat vahvoja, ja molemmat häviävät.

Voitko katsoa taivasta kirkkaana aurinkoisena päivänä ja ennustaa päivän sään? Herra Jehova, Jeesus Kristus, ja Pyhä Henki hallitsevat kaikkia sääilmiöitä, joten olkaa valppaana, sillä sää voi muuttua hetkessä. Maailman ilmasto tulee muuttumaan parempaan. Minun Sanaani voi luottaa, sillä Minä en valehtele niin kuin jotkut Presidentit. Olkoon niin! Olkoon niin! Olkoon niin!

2220. Profetia - Raymond Aguilera 20. Maaliskuuta 2014 klo 21:15.

Siellä on pastoreita jotka opettavat vääriä Herran sanoja. Nämä väärät sanat tekevät sinut henkesi sairaaksi.

Se on kuin joku olisi veneessä, jossa on reikä pohjassa. Sekä sairas henki, että vene tulevat uppoamaan.

Ihmisten täytyy lukea koko Raamattua suojellakseen itseään, Pyhän Hengen johdolla.

Pahat pastorit voivat tehdä kirkkaan vesilasin, joka on saastunut, näyttämään puhtaalta ja tuoreelta, mutta kun se juotu, se tekee sinut sairaaksi.

Ylpeys ja ego menevät valtaa etsivien pastoreiden mukana.

Minun Lampaani, varustakaa itsenne, lukekaa koko Raamattu, ja suojatkaa itsenne ja perheenne.

Te ette halua vajota kuin kivi kun se heitetään järveen lopun aikoina.

Villi pastori vie teidät erämaahan ja erämaa merkitsee kuolemaa.

Etsikää puhtaalla sydämellä ja Pyhä Henki löytää teidät ja auttaa teitä.

Jos joku asettaa kätensä kuumalle levyille, hän tulee polttamaan kätensä. Sama tulee tapahtumaan, jos seuraatte pahaa pastoria. Te tulette poltetuiksi.

Olkoon niin! Olkoon niin! Olkoon niin!

2221. Prophecy - Raymond Aguilera 21. Maaliskuuta 2014.

Villi, heiluva puukko tulee viiltämään hyvää tai paha. Villi, heiluva puukko tulee pistämään hyvää tai paha henkilöä.

Jumalan käsi voi pelastaa hyvän ja pahan ihmisen.

Jumalan sydän etsii Hänen omiaan, Rakkauden Rakkaudella. Taivaan Ovet tullaan avaamaan Minun Valituilleni. Sillä Jumalan Rakkaus on ikuinen.

Mutta Saatana tulee asettamaan seuraajansa vartaisiin ja asettaa heidät avoimen tulen ylle.

Israel, Minun Rakkaani, on kuin vanha syväälle kasvaneet juuret omaava puu, joka ei tule liikkumaan.

Jos rakastatte Minua, sitokaa (neulalla) punainen nauha rintaanne seitsemäksi päiväksi näyttääksenne maailmalle, että te rakastatte Herraa, Jehovaa, Jeesusta Kristusta, ja Pyhää Henkeä. Kun olette laittaneet tämän punaisen nauhan sydämenne päälle, rukoilkaa joka päivä anteeksiantamusta synneistänne.

Olkoon niin! Olkoon niin! Olkoon niin!

2222. Profetia - Raymond Aguilera 22 Maaliskuuta 2014 klo 12:22.

Näky:

Herra antoi minulle näyn pienestä puutarhasta, johon oli istutettu porkkana.

Sitten Herra kurottautui alas ja veti porkkanan ulos maasta.

Yllätyin kun katsoin tätä porkkanaa, sillä porkkanalla oli tummat aurinkolasit päällään.

Profetia:

Sitten Herra sanoi, "Tämä porkkana uskoo, että pitämällä tummia aurinkolaseja päällään, kukaan ei tiedä sen olevan porkkana. Siellä on monia ihmisiä kulkemassa ympäriinsä näytellen olevansa jotain muuta kuin he ovat. He eivät petä ketään muuta kuin itseään.

Tämä sama koskee myös syntiä tekeviä Kristittyjä, joilla on tummat aurinkolasit päällään. He uskovat, ettei kukaan tiedä heidän tekevän syntiä. Teidän Jumalanne, Jehova, Jeesus Kristus ja Pyhä Henki tietää ja on pannut kaikki heidän syntinsä ylös. He, jotka seuraavat Saatanaa ja pitävät tummia aurinkolaseja, teeskennellen olevansa Kristittyjä, eivät petä ketään muita paitsi itseään. Typerys seuraa typerystä aivan loppuun asti. Oli se sitten porkkana joka ajattelee olevan lehtisalaatti, mutta se on silti porkkana, tai typerä Kristitty syntiä tekemässä, uskoen olevan vanhurskas ja pyhä, mutta hän on silti syntinen.

Ihmiset, olkaa realistisia itsenne kanssa, sillä Herra näkee teidän pelienne läpi. Minä tiedän kaiken alusta loppuun. Te voitte tulla vihaisiksi ja mielettömiksi, mutta Minä silti hallitsen kaikkea. Jos te voisitte katsoa itseänne syvällisesti peiliin ja nähdä itsenne niin kuin Minä teidät näen, te putoaisitte polvillenne ja rukoilisitte armoa.

Tässä jälleen uusi Sana Minun Profeettani Reymundon kautta, jota voitte tuumailla. Etsikää Jumalaa puhtaalla sydämellä ja löytäkää pelastus. Olkoon niin! Olkoon niin! Olkoon niin!"

2223. Profetia - Raymond Aguilera 24 Maaliskuuta 2014.

Kuoleman lemu tulee itätuulen mukana. Idän maiden kukistuminen tulee olemaan kuin vasara iskisi alasimeen.

Miljoonat kuolevat kun kuoleman lemu ajelehtii länteen. Erämaan kutsu on ovellanne, pitäkää huoli, että aseenne ovat ladatut ja valmiina. Paha tulee etsimään sitä mikä hyvää on loppuun asti. Sotien sota tuijottaa teitä kasvoihinne. Kiina on valmis. Venäjä on valmis, samaan aikaan muu maailma pelaa pelejä.

Sotapelit alkavat ja sitten ne seisahtuvat. Sitten kaikki hajoaa. Kukkotappelut alkavat pieninä, sitten kaikki isot kukot liittyvät mukaan. Olkoon niin! Olkoon niin! Olkoon niin!

2224. Profetia - Raymond Aguilera 26. Maaliskuuta 2014.

Ihmisen suvulla on tarina Troijan Hevosesta. Näin se tulee olemaan lopun aikana. Troijan Hevonen saapuu suureen kaupunkiin, ja räjähtää. Tämä tulee yllätyksenä jokaiselle. Sillä sokeat johdattavat sokeita. Kadotetut johdattavat kadotettuja.

Tämän maailman kurssi on aikataulussa. Useimmat tulevat tuomituksi. Maailma on jakaantunut, Kristuksen ruumis on jakaantunut, kaikki etsivät heidän omaa palaansa

maailman kakusta. Ylpeys ja ego ovat tämän maailman dieetissä. Ihmiset repivät ihmisiä kappaleiksi kuin hullut koirat. Laumoja on syntymässä, ja ne tulevat hyökkäämään toistensa kimppuun nälän kasvaessa. Olkoon niin! Olkoon niin! Olkoon niin!

2225. Profetia - Raymond Aguilera on 28 Maaliskuuta 2014 klo 12:20.

Näky:

Herra näytti minulle näyssä kuinka nainen oli riippumassa hiuksistaan korkean rakennuksen ulkopuolella.

Profetia:

Herra sanoi, "lisebel."

Näky:

Sitten Herra näytti minulle parin kanankoipia. Sitten vihkisormuksen.

Profetia:

Saatanan kruunu tullaan asettamaan sinun päähäsi (nainen), ennen kuin sinut heitetään kuoppaan.

Monien miesten (man = mies, ihminen) kaatuminen on sinun palkkasi ja kruunusi. Hymyile ja ole onnellinen, sillä sinä tulet saamaan oikeudenmukaisen tuomiosi.

Sinä tiedät oikean ja väärän eron, mutta sinä rakastit Saatanaa enemmän kuin Herraasi, Jehovaa, Jeesusta Kristusta, ja Pyhää Henkeä. Se on se prosessi, jonka olet opettanut tyttärillesi, Saatanan tiet. Pahuus synnyttää pahuutta aivan loppuun asti. Ei ole mitään eroa ei-uskovien lisebelillä ja uskovien lisebelillä. He molemmat putoavat Saatanan kruununsa kanssa.

Jos teillä on korvat, kuunnelkaa Jumalanne Sanoja, sillä Hän ei valehtele. Kauneus on ainoastaan ihon tasolla, ja mitä mies ei voi nähdä tapaa hänet, tässä elämässä, ja tämän maailman lopussa. Oikein on Oikein ja väärin on väärin. Kuunnelkaa Jehovaa, Jeesusta Kristusta ja Pyhää Henkeä, ja pelastakaa itsenne.

Niin kuin kirves iskee polttopuuhun ja halkaisee sen kahtia, niin myös miehet tullaan jakamaan Taivaaseen ja helvettiin. Yksi osa (mies) menee helvettiin, toinen Taivaaseen.

Miehen täytyy päättää kumpaa hän rakastaa enemmän. Olkoon niin! Olkoon niin! Olkoon niin!

2226. Profetia - Raymond Aguilera 1. Huhtikuuta 2014.

Näky:

Rukoillessani ystäväni kanssa Israelissa Herra antoi minulle näyn. Näin karitsan veren oven pihtielissä Goosenissa Pääsiäisen aikana. Sitten Herra sanoi, "Veri ovien pihtielissä Goosenissa merkitsee samaa Kristityille kuin jos pitäisi punaista nauhaa sydämensä päällä ja rukoilisi ja tekisi parannusta.

Näky: Sitten Herra näytti minulle jonkun ihmisen vasemman jalan. Kaksi varvasta pikkumarpaan vieressä olivat kiinnitetyt tai kasvaneet yhteen yhdeksi varpaaksi.

Profetia:

Minun Sydämeni on Israelissa. Minun Vereni on Israelissa. Minun Henkeni on kaikissa tosi uskovissa. Vesi ja veri olivat alku ristillä. Joten vesi ja tulevat olemaan myös lopussa. Olkoon niin! Olkoon niin! Olkoon niin!

2227. Profetia - Raymond Aguilera 5. Huhtikuuta 2014.

Kortit ovat paikallaan. Reitti on asetettu. Varokaa, sillä Saatana on poissa tolaltaan, mutta teidän Herrallanne ja Pelastajallanne on kaikki kontrollissa. Herran varjo tulee seuraamaan sinua Israelissa Voimalla ja Mahdilla. Tee niin kuin Minä sanon, ja kaikki tulee menemään hyvin. Valon taivutus tapahtuu klo 7 aamulla. Miekka tulee iskemään ja kaivertamaan maan. Jehova, Jeesus Kristus, ja Pyhä Henki, on kaiken Voima ja Mahti. Ole rohkea ja voimakas. Korttitalo tulee kaatumaan ja litistää kaiken. Muistakaan Nooa. Muistakaa Jeesus Kristus. Muistakaa loppu. Olkoon niin! Olkoon niin! Olkoon niin!

2228. Profetia - Raymond Aguilera 13. Huhtikuuta 2014 klo 9:17.

Näky:

Herra näytti minulle junatunnelin, johon menivät raiteet sisälle.

Profetia:

Sitten Herra sanoi, "Lopun ajat tulevat olemaan niin kuin tämä rautatietunneli. Siellä tulee olemaan pimeys, mutta kun pääsette tunnelista ulos te löydätte Taivaan."

Näky:

Sitten Herra näytti minulle raskaana olevan naisen, jolla oli suuri vatsa.

Profetia:

Sitten Herra sanoi, "Tämän maailman loppu tulee olemaan samalla tavalla kun lapsi syntyy. Tulee kipu, sitten uusi elämä.

Tämä on sekä Kristityille että Juutalaisille, jotka uskovat Minun Poikaani Jeesukseen Kristukseen.

Voima ja mahti tulee iskemään Israeliin, mutta Minä, Jehova, Jeesus Kristus, ja Pyhä Henki suojelemme sen mikä on Minun. Maailma tulee järkkymään ja heilumaan, monet kuolevat puhdistuksessa. Pahuus ei ole hyvää, pahuus ei ole mukavaa, pahuus ei ole söpöä. Paha on paha, olitte sitten Kristitty tai pakana. Jos hevonen ei vedä kärryjä, kärryt eivät tule liikkumaan. Tämän maailman johtajat tullaan tuomitsemaan ankarammin. Kristityt johtajat nuhdellaan ja rangaistaan koska ovat seuranneet maailman teitä. Monet ihmisistä uskovat Jumalan olevan Rakkauden Jumala. Tämä on Totta, mutta Hän on myös oikeuden ja koston Jumala. Olen puhunut tälle maailmalle useita vuosia mutta he eivät tahdo kuunnella. Joten Minun Neulani kärki tulee puhkaisemaan heidän paisuneen egon ja ylpeyden, ja heidän jäännöksensä huuhdotaan alas kuoppaan.

Naiset, jotka kulkevat ympäriinsä näytellen sukuelimiään seuraten himojaan tulevat kärsimään teoistaan. Miehet, jotka kulkevat sukuelimet roikkuen etsimässä naimisissa olevia ja sinkkunaisia tulevat saamaan sukuelimensä murskatuiksi ja litistetyiksi. Naimisissa olevat naiset, jotka etsivät toisia miehiä tulevat mädäntymään sisältä ulospäin uskomattomalla kivulla koska eivät totelleet miehiään ja olleet hyviä vaimoja.

Etsikää Jehovaa, Jeesusta Kristusta ja Pyhää Henkeä. Lukekaa Raamattua ja Pyhä Henki ohjaa teitä. Muistakaa, Pelastuksen tie on ainoastaan Jeesuksen Kristuksen, Kuninkaitten Kuninkaan, Voimien Voiman, Makeimmista makeimman, Hunajien Hunajan, kautta.

Muistakaa tämä, sillä Reymundo on menossa Israeliin pian. Sitten Israel tulee tuntemaan Jumalan Voiman, sillä Jumala ei Valehtele. Tulevaisuutenne on edessänne. Valinta on teidän, mutta Voima on Minun, Tarkasti.

Helvetin portit avautuvat ja syövät sen mikä ei ole Minun, ja Taivaan Portit avautuvat ja vastaanottavat Minun Karitsani. Muistakaa vesi ja Veri. Olkoon niin! Olkoon niin! Olkoon niin! "

2229. Profetia - Raymond Aguilera 21. Huhtikuuta 2014.

Israel, Israel, sinun naapurisi haluavat paunan lihaa. Mutta Voiman Hetki tulee olemaan heidän päällensä. Härkä syö osan viljasta tehdessään työtä. Lampaat tulevat seuraamaan Mestariaan. Aurinko tulee paistamaan ja sade satamaan sille, jonka Minä valitsen. Verivirta tulee virtaamaan. Tulkaa kotiin Minun Lapseni, tulkaa kotiin. Sillä Minun Rakkauteni Hetki on täällä. Vapauttaja on täällä, Voima on täällä, Ihmeellinen on täällä.

Älkää menettäkö pelastustanne seuraamalla maailman teitä. Maailman tiet ovat kuolema.

Kuuliaisuus, kuuliaisuus Jehovalle, Jeesukselle Kristukselle ja Pyhälle Hengelle on elämä iankaikkinen. Tulkaa erikseen ja yhdessä, sillä Hetki on täällä. Naiset, totelkaa miehiänne, miehet totelkaa Jumalaanne, Jehovaa, Jeesusta Kristusta ja Pyhää Henkeä, sillä Minä katson kaikkea mitä te teette. Purkaa kieltänne ja hallitkaa vihanne, sillä Minä olen katsomassa teitä. Rauha Minun Lapseni, Rauha. Olkoon niin! Olkoon niin! Olkoon niin! Suudelkaa ja halatkaa Lapsianne.

2230. Profetia - Raymond Aguilera 6. Toukokuuta 2014.

Aiemmin tänään, rukoillessani Israelin puolesta, Herra antoi minulle näyssä sanan "Heinäkuu"

Sitten neljä tuntia myöhemmin, Isä Jehova antoi minulle näyssä Jeesuksen Kristuksen ratsastamassa aasilla, ja sanoi. "Vanhin, vanhin, vanhin, tule Minun luokseni Minun poikani." Sitten Herra sanoi, "Heinäkuun 24."

Kysyin Herralta, "Onko tämä päivä Israelin missiomatkalle?"

Herra sanoi, "Kyllä. Kerron sinulle enemmän tulevina päivinä. Varat ja asiat joita tarvitset, tullaan antamaan sinulle. Ole voimallinen, ole rohkea. Voimien Voima tulee olemaan sinun kanssasi ja sinun. Niin kuin aurinko ja kuu on asetettu taivaalle, niin myös Minun Suunnitelmani tulee suoritetuksi tarkasti.

2231. Näky - Raymond Aguilera 7. Toukokuuta 2014.

Rukouksen aikana Herra antoi minulle näyn Puusta, jonka ympärillä oli sininen, kaksi jalkaa korkea aita.

Sitten Herra näytti minulle hyvin suuren hain näyttämässä hampaitaan.

Sitten Herra sanoi, "Aromi, Aromi, Aromi."

2232. Profetia - Raymond Aguilera 10 Toukokuuta 2014.

Rukouksen aikana Herra näytti minulle Jeesuksen Kristuksen ratsastamassa Valkoisella Hevosella pilvissä. Näin, että Hänellä oli salamoita Kädessään ja Hän oli heittävässä niitä alas maata kohti.

Sitten näin miehen ajamassa ylös ajotietä ja auki oleva portti oli ajotien päässä.

Seuraavaksi näin Jeesuksen seisomassa portin vieressä kertomassa miehelle, että ajaisi sisään. Mutta mies sanoi "ei". "En voi tehdä sitä sillä minä menettäisin elämäni hallinnan," hän sanoi.

Jeesus sanoi, "Jos et aja sisään, sinä kadotat elämäsi"

Mies sanoi, "Sinä et ole todellinen."

Sitten auton ajaja peruutti ja ajoi pois, eikä koskaan palannut takaisin.

Sitten Herra sanoi, "Sinä voit johdattaa hevosen veden äärelle, mutta et voi pakottaa sitä juomaan."

2233. Näky - Raymond Aguilera 10. Kesäkuuta 2014.

Rukoillessani erään rukousystäväni kanssa tulevan Israel Missiomatkan puolesta Herra antoi minulle näyn Liitonarkista. Näin kultaisen Arkin ylhäältä päin, niin kuin minä olisin jotenkin ilmassa ja katselisin sitä alapuolellani. Sitä kannettiin tankojen avulla. Ihmettelen, jos tulevalla missiomatkalla on jotakin tekemistä Liitonarkin kanssa?

2234. Profetia - Raymond Aguilera 16. Kesäkuuta 2014 klo 5:44.

Presidenttiyden voima tulee kasvamaan, samalla Obaman voima tulee vähenemään. Lähetä tämä ulos Reymundo, ja kerro maailmalle. Näin sanoo Jumalan Henki, Jehova.

Hänen ylpeytensä ja röyhkeytensä tulevat iskemään häntä kotona. Sillä Minä suojelen, mikä on Minun. Mitä tyhmä näkee, tyhmä tekee. Jehova näkee kaiken, Jehova tulee korjaamaan kaiken.

Ottakaa lenkkarinne esille, sillä Israel on edessänne. Reymundo, tee niin kuin sanoin, mene ostamaan itsellesi uudet lenkkarit. Jerusalemin muurit ovat korkeat ja suorat. Vanhurskasten rukoukset tulevat vallitsemaan. Hengellinen sodankäynti ympärilläsi on lisääntynyt, mutta kaikki on Jehovan, Jeesuksen Kristuksen, ja Pyhän Hengen Käsissä. Näen sinun taistelusi, Reymundo. Jehova on suojellut sinut takaa päin, ja Saatana haluaa iskeä takaa, mutta hän ja hänen seuraajansa tulevat häviämään.

Valkoinen Valo tulee ilmestymään taivaalle pelästyttämään maailman. Jeesukseen Kristukseen uskovat putoavat polvilleen ja rukoilevat. Loput joutuvat paniikkiin tuomionsa tähden. Auton putoaminen ojaan tulee olemaan merkki. Se on täytetty!

Myöhemmin klo 13:39: Rukouksen aikana Herra ohjeisti minua kävelemään ja rukoilemaan Jerusalemin Vanhan Kaupungin muurien ympäri kolme kertaa.

2235. Profetia - Raymond Aguilera 26. Kesäkuuta 2014 klo 16:34.

Kun joku on Ristin juurella ja Herra puhuu, uskooko tämä, että Hänen Sanansa häviävät meren syvyyksiin?

Minä näen kaiken. Monet uskovat, että jos he kontrolloivat Jumalan Sanaa, he tulevat pelastumaan. Jos avioliitossa on syntiä, uskooko joku ettei Herra sitä näe? Jos Minä sanon Profeetalleni mennä tuonne ja tehdä tämä, ja hänen perheensä ja ystävänsä yrittävät pysäyttää hänet, uskooko joku ettei Herra tätä näe? Jos Minä nuhtelen pastoria ja kieltäytyy kuuntelemasta, uskooko hän ettei Herra tule oikaisemaan häntä? Jos joku osoittaa vihaa Profeetalle, tai naapurille, uskotteko että Herra ei tulisi oikaisemaan tätä

henkilöä? Jos Presidentti valehtelee ja johtaa harhaan, uskooko joku etteikö Herra näe tätä ja oikaise häntä?

Viha ja lisää vihaa eivät korjaa syntiä. Laittakaa nenänne Raamattuun ja löytäkää Herran Totuus. Minun Sanani eivät häviä merten syvyyksiin. Jumalan asiat ovat suoria ja asiallisia.

Monet ihmiset ovat vihaisia, koska Reymundo on menossa Israeliin tälle rukouskävelylle. Monet yrittävät pysäyttää hänet. Monet ovat näyttämässä vihaansa. Mutta mitä monet eivät ymmärrä on se, että heidän vihansa saa Herran Vihaiseksi heille. Jehova, Jeesus Kristus ja Pyhä Henki eivät pelaa pelejä. Mitä Jehova sanoo, se tulee tapahtumaan, piti joku siitä tai ei. Näen ne vaikeudet, joiden läpi Reymundo on menossa saadakseen tämän mission suoritetuksi, ja Jehova ei unohda. Se Viha, jota ihmisten tulisi pelätä on Herran Viha, sillä Minä tulen oikaisemaan jokaisen, joka yrittää pysäyttää Minun Sanani.

Oikea Profeetta pelkää Jehovaa enemmän kuin vaimoansa, ystäviään tai jopa maansa Presidenttiä, jossa hän asuu. Kun Jehova heiluttaa Kirvestään, se sattuu. Ymmärrättekö tarkoitukseni? Minun Sanani eivät häviä meren syvyyksiin. Ne ovat teidän nenänne edessä. Lukekaa Raamattujanne ja tehkää parannus ja pyytäkää anteeksiantamusta vihanne takia.

2236. Profetia - Raymond Aguilera 27 Kesäkuuta 2014.

Rukouksen aikana Herra johdatti minua avaamaan Raamattu ja lukemaan Jesajan kirjasta 46: 8 - 13. Sitten Herra käski postittamaan ja lähettämään tämän ulos. Sitten Herra sanoi, "Tämä on 2014 Israelin Missiomatkaa varten".

Jes. 46:8 Muistakaa tämä ja olkaa vahvat. Menkää itseenne, te luopiot.

Jes. 46:9 Muistakaa entisiä ikiajoista asti, sillä minä olen Jumala, eikä toista ole; minä olen Jumala, eikä ole minun vertaistani.

Jes. 46:10 Minä ilmoitan alusta asti, mitä tuleva on, ammoisia aikoja ennen, mitä ei vielä ole tapahtunut; minä sanon: minun neuvoni pysyy, kaiken, mitä tahdon, minä teen.

Jes. 46:11 Minä olen kutsunut kotkan päivänkoitosta, kaukaisesta maasta neuvopäätökseni miehen. Minkä olen puhunut, sen minä myös toteutan; mitä olen aivoitellut, sen minä myös teen.

Jes. 46:12 Kuulkaa minua, te kovasydämiset, jotka olette kaukana vanhurskaudesta.

Jes. 46:13 Minä olen antanut vanhurskauteni lähestyä, se ei ole kaukana; ei viivy pelastus, jonka minä tuon. Minä annan Siionissa pelastuksen, annan kirkkauteni Israelille.

2237. Profetia - Raymond Aguilera 28. Kesäkuuta 2014 klo 9:29.

Herra antoi minulle näyn pelikorttipakasta, joka oli pöydän päällä. Sitten Herra pakotti tai kiinnitti veitsen korttipakan läpi pöytään.

Sitten Herra sanoi, "Voitko nyt pelata pelikorteilla, kun Minun Veitseni on korttipakan läpi? Näin se tulee olemaan lopun aikoina. Kaikki ihmisten pelit tulevat loppumaan. Kaupungit,

kaupankäynnin keskukset tulevat lopettamaan pelinsä. Valehtelevat poliitikot, valehtelevat pastorit ja epäjumalanpalvojat tullaan kaatamaan mahan. Tämä planeetta tulee pysähtymään. Hevonen ei enää tule vetämään rattaita. Rattaat jätetään hylätyiksi. Tähdet tulevat pimentymään ja jotkut iskeytyvät maahan. Saatana tulee juoksemaan kauhuissaan ha yrittää piiloutua, mihinkä hän voisi piiloutua kaikkein Voimallisinta Jumalaa? Sanassa heikot tulevat ensimmäisinä kaatumaan hengellisten johtajiensa kanssa.

Minä, Jehova, Jeesus Kristus, ja Pyhä Henki olemme puhuneet Minun Profeettani Reymundo kautta. Voimien Voima hallitsee tätä kurjaa planeettaa, joka ei tahdo kuunnella Jumalaansa. Teitä on varoitettu ja varoitettu. Se mitä tulee tapahtumaan, on teidän oman päänne päällä."

2238. Profetia - Raymond Aguilera 4. Heinäkuuta 2014.

Herra sanoi, "Jumalan Kukka on laskeutunut,"

Kysyin Herralta, "Mikä on Jumalan Kukka?"

Herra sanoi, "Hurrikaani joka iskee Yhdysvaltoihin."

Kysyin Herralta, "Miksi?"

Herra sanoi, "Presidentti Obaman kunnioituksen puute Jumalan asioille, ollen kumipresidentti, joka pomppii pahuudesta pahuuteen. Hän ei tule uskomaan tätä Profetiaan, mutta hän tulee tajuamaan sen, kun Minä kiinnitän hänet seinään niin kuin joku kiinnittää perhosen kartonkiin.

Vanhin, Vanhin, Israel on kulman takana. Valmistaudu Hengessä tuleviin päiviin ja tottele sinun Herrasi ja Pelastajasi Sanoja.

Kello käy ja mikään ei muuta Minun Aikatauluani. Ihmiset avatkaa Raamattunne ja lukekaa Jumalan Teistä Jumalan Hengessä.

2239. Profetia - Raymond Aguilera 24. Heinäkuuta 2014 klo 7:48.

Näky:

Näin noin kuusi jalkaa korkean julkisen tilan painovaa'an, jossa oli 2,5 jalkaa leveä pyöreä taulu. (vaa'an mitta-asteikko puuttui).

Näky:

Näin neljännesdollarin kolikon.

Näky:

Olkapää, johon oli sulautunut sisään naula tai sirpale.

Näky:

Näin biljardi kolmion, jossa 8-pallo oli kolmion huipussa.

Näky:

Näin leipäpalan.

25. Heinäkuuta 2014 klo 15:30.**Näky:**

Näin liimapuristimen ("C" clamp). Liimapuristin puristi kahta vaakasuorassa olevaa lankkua yhteen.

Näky:

Neljä metallista suutinta (hitsattuna) yhdessä, mutta osoittamassa eri suuntiin. Kun vesi tuli ulos vesiletkusta, se meni ulos neljään eri suuntaan.

Profetia:

Kysyin Herralta, "Palaammeko kotiin turvassa?"

Herra sanoi, "Kyllä, kotiin turvassa, mutta voimakkaampana."

Näky:

Sain näyssä ovinupin ja vähän ovea nupin ympäriltä oli myös näkyvissä.

Aiemmin rukoillessani Cheryl'in kanssa, sain näyssä keihään, jolla oli kolme päätä osoittamassa ylös. Näin myös Kristuksen riippumassa ristillä.

Klo 16:20.**Profetia:**

Asiat Israelissa tulevat olemaan hyvin kuumia. (Hengessä tunsin ettei tämä ollut fyysisesti, vaan tarkoitti koetuksia ja ahdistuksia.)

Näky:

Sain näyn piikkilangasta, jossa riippui joitakin vaatteita ikään kuin se olisi pyykkinaru.

Näky:

Näin kuinka käsipari repi jonkun paljaan takapuolen kahteen osaan. (Koko ruumis revittiin kahteen osaan)

Näky:

Näin lapion yläosan ja sen kahva oli vääntynyt.

Profetia:

Herra sanoi, "Pysähtykää, katsokaa ja kuunnelkaa mitä Minä aion tehdä. Ei voimalla tai vallalla, vaan Minun Hengelläni."

Näky:

Näin sienen.

Profetia:

Näin juomiseen käytettävän imupillin. Sitten Herra sanoi, "Minä aion imeä pillillä kaiken pahan ja puhallan sen ulos Suustani".

Maailma valmistaudu hautaamaan kuolteesi.

Sillä jokainen kerta jona te (Carl, Ron, ja Ray) menette Jerusalemin muurien ympäri; merkitsee yhtä ihmettä, jonka Minä tulen tekemään. Tämä on puhdistuksen aika. Minä kerron ja kerron maailmalle ja he eivät kuuntele. Olkoon niin, olkoon niin. Jo riittää. Voimien Voima on puhunut.

Sitten Herra sanoi, "6+1".

Näky:

Sitten näin giljotiinin.

Profetia:

Kysyin Herralta päivää, jona lähdemme Israelista.

Herra sanoi, "Miksi huolehtia päivästä! Eikö kaikki ole Minun Käsissäni?"

Näky:

Sitten näin sanan "UP (=ylös)."

Näky:

Näin polkupyörän edestäpäin seisomassa pystyasennossa.

2240. Profetia - Raymond Aguilera 26. Heinäkuuta 2014 klo 16:30.

Näky:

Näin kuinka pieni kankainen kirjakäärö avautui ja siinä oli sanoja.

Sitten näin kaksilapaisen tuulettimen ja sitten kolmilapaisen tuulettimen.

Sitten näin ison kirjaimen "E", sitten kynän pää ylöspäin. Näin pienen kirjaimen r (kaunokirjoituksella).

Profetia:

Sitten Herra sanoi, "Peittäkää silmäanne sillä mitä te tulette näkemään satuttaa silmiänne. Ihmisille tulee jano. Lennokit (=drones) tulevat."

Näky:

Näin puolikupolin muotoisen esineen, jonka ylitse oli viritetty loukkuansa. Se näytti minusta hiirenloukulta.

Näky:

Näin hyvin suuren ohjuksen lähtevän maasta. Näin sen ravistavan maaperää.

Näky:

Näen vanhan Jerusalemin ulkomuurit. Voin nähdä ihmisten ulkopuolelta heittävän riepua ja verisiä säkkejä muurille.

Profetia:

Näin peukalon. Sitten Herra, sanoi, "Siellä on peukalo tuhon painonapin päällä."

Näky:

Näin kartion muotoisen suodattimen.

Näky:

Näin putkesta tehdyn kädensijan ja käsi liukui alas sitä pitkin.

Näky:

Näin kuinka joku kaatoi maitoa kangaskassiin.

Profetia:

Herra sanoi, "Nasta on puhkaisemassa ilmapallon".

Näky:

Näin suun, josta puuttui muutamia hampaita.

Profetia:

Herra sanoi, "Havaiji, olkaa varovaisia."

Näky:

Näin ohuen miekkailu-urheilulajin tyyppisen miekan.

2241. Profetia - Raymond Aguilera 27. Heinäkuuta 2014 klo 21:45.**Näky:**

Näin Daavidin Tähdien, jonka yläpiste oli korostettu.

Näky:

Näin pyramidin.

Näky:

Näin terävähuippuisen vuoren, jonka ympäri kiersivät tähdet noin 1/3 korkeudella.

Näky:

Näin vasemman käden ja pikkusormea nostettiin pystysuorassa ylös ilmassa.

Näky:

Näen kynttilänpitimen, jonka taustan ympäri on metallilevy ja pieni sytytetty kynttilä on sen jalustalla.

Näky:

Näin miekan pystysuorassa maassa kiinni.

Näky:

Näin henkilön vasen käsi ylhäällä, ja oikea käsi teki tule tänne liikettä.

Näky:

Näin litteän metallisen pesurin.

Näky:

Näin suuren paksun sytytetyn kynttilän ilman alustaa.

Profetia:

Herra sanoi, "Minä tulen sinetöimään Jerusalemin muurin aukot.

2242. Profetia - Raymond Aguilera 31. Heinäkuuta 2014.

Reymundo, Reymundo korkki on otettu pois Viinipullosta. Minä tulen vuodattamaan Minun Henkeni maailman ylle. Viinipullo tullaan tyhjentämään. Israel Minun Rakkaani on Minun Käsissäni.

Ne jotka tulevat sinua vastaan ovat Minua vastaan. Minä tulen liiskaamaan sinun vihollisesi niin kuin kärpäsen. Voimien Voima tulee ympäröimään sinut, Ronin ja Carlin. Kuunnelkaa Minun Sanojani sillä ne ovat Tosia ja Luotettavia. Se olen Minä, Reymundo päivä on edessäsi. Elokuun 11 on päivä, jota olet odottanut. Teidän paluupäivänne tulee olemaan Elokuun 18..

Rentoudu, Reymundo, Minä tiedän varojesi puutteen. Ne tulevat. Luota Minuun kaikissa asioissa. Minä suojelen Minun Profeettani, jotka tottelevat Minua. Nyt valmistaudu Missiomatkaasi varten ja ole tarkkana. Vasara tulee iskemään Alasimeen. Olkoon niin! Olkoon niin! Olkoon niin!

2243. Profetia - Raymond Aguilera 12. Elokuuta 2014.

Reymundo, Reymundo rauha rikotaan kun pöllö tekee pesänsä. Talvi tulee ajoissa sinä vuonna. Maankamara tulee heilumaan ja kierimään. Salama iskee suurta kaupunkia

Euroopassa, joka tulvii ihmisensä.

Ihmiset uskovat, että karamellia tulee tippumaan taivaasta, mutta se tulee olemaan myrkkyykaasua. Taivaallinen Herra tulee suojelemaan vain Jeesukseen Kristukseen uskovat. Hevoset ja lehmät ja kaikki peltojen eläimet pakenevat henkensä edessä. Jumalan peukalo aloitti sen ja ainoastaan Herra pystyy pysäyttämään tämän. Pahuus synnyttää pahuutta ja Herra tulee pysäyttämään kaikki pahuuden miehet ja Saatanan.

Ensimmäinen matka muurin ympäri alkaa huomanaamuna. Jumalan Voima on puhunut.

2244. Profetia - Raymond Aguilera 13. Elokuuta 2014.

Reymundo, ymmärrätkö että Liiton Arkki kerran seisoit täällä. Tämä on Pyhä Maa.

Tämä rukouskävely herättää Pyhän Maan. Kaikkeinpyhin on Jumalan Sana. Voimien Voima tulee valtaamaan tämän paikan vielä kerran. Paalu tullaan ajamaan maahan täällä vielä kerran.

Asco (Espanjan sana tarkoittaen: kuvottava, oksettava, inhottava), kaikki ne asiat jotka ovat tapahtuneet täällä, niiden puhdistaminen on edessänne. Hevonen on vetämässä vaunuja.

Herzlin vuori voi odottaa kunnes tehtävä on suoritettu.

Lepää Reymundo.

Voitele aloituskohta kohtana johon voidaan palata.

2245. Näky - Raymond Aguilera 13. Elokuuta 2014.

Näky:

Minä näin suuren, paksun aurinkopaneelin.

Näky:

Minä näin kolmilapaisen pöytätuulettimen.

Näky:

Minä näin raketin peräosan iskeytyvän maahan.

Näky:

Minä näin tumman siluetin patiopöydästä maassa olevan suuren sateenvarjon kanssa, mutta kaikki oli ylösalaisin.

2246. Näky - Raymond Aguilera 14 Elokuuta 2014.

Näky:

Näin ylhäältä päin koiran luurangon ja sitten se muuttui hevosen luurangoksi.

Näky:

Ongenkoukku, jonka koukku oli taitettu alas, joten se ei toimisi.

Näky:

Näin vuoren, joka näytti kuin myslivuorelta, jossa oli kuorutusnauha ympäri keskikohdalla sitä.

Näky:

Näin miekan, jota pidettiin ylhäällä kaksin käsin ikään kuin se olisi kohta heilahtamassa alas ja katkaisevan jotakin.

Näky:

Näin Daavidin tähden, hyvin pyöreän näköisen (pulska tai lihava).

2247. Tapahtuma - Raymond Aguilera 15. Elokuuta 2014.

Rukoillessani Herralta, että mihin menisimme Vanhassa Jerusalemissa kaupungin katuja pitkin rukoillen, Herra sanoi:

1. Pyhän haudan kirkko ja läheinen ravintola, jossa oli kattopuutarha.
2. Bethesdan lammikko. (Lammikko missä ihmiset puhdistavat itsensä)
3. Vankila.

Sitten me kysyimme Herralta, "Minne meidän pitäisi mennä?"

Sitten Herra sanoi, "niin kuin aurinko nousee ja laskee." (Päiväsaikaan)

Näky: Sitten näin tiimalasin.

2248. Tapahtuma - Raymond Aguilera 15. Elokuuta 2014.

Rukouksessa Herra antoi minulle Näyn ja Sanan.

Näky:

Minä näin pyöreän valkoisen hehkulampun.

Sana:

Mene, mene sänkyyn.

2249. Tapahtuma - Raymond Aguilera 16. Elokuuta 2014.

Rukoilin menisimmekö Herzl-vuorelle tänään.

Herra sanoi, ”Menkää”

Vuodatettuamme vettä haudoille Herzl-vuorella, Herra sanoi, ”Jotkut haudat, joissa on kosteat kivet – ne eivät kelvanneet”

Herra sanoi, ”Tämä on valmis.”

2250. Näky - Raymond Aguilera 16. Elokuuta 2014.

Näky:

Näin hyvin tumman hevosen pään, sillä oli musta harja.

Minut asetettiin korkeaan rakennukseen valkoisen kaiteen viereen kultaiselle lattialle. Minä näin kaukaisuuteen maiseman täynnä rakennuksia ja katuja.

2251. Tapahtuma - Raymond Aguilera 17. Syyskuuta 2014.

Rukouksen aikana Herra sanoi, ”Vanhin, Vanhin, Jumalan tulella, sinä voit alkaa postittamaan Israel-missiomatkan videoita.”

2252. Rukouskävelyt Vanhan Jerusalemin kaduilla ja ympäri kaupungin vallin.

<http://www.prophecy.org/2252pro.htm>

2253. Profetia - Raymond Aguilera 15. Marraskuuta 2014.

Espanjaksi:

Él encontró el oso. Encontró el programa al punto.

(Hän löysi karhun. Hän löysi ohjelman tarkasti.)

Englanniksi:

Taivaan Karttaa on Jeesuksen Kristuksen kautta. Lukekaa Karttaa (Raamattua) ja te ette tule hukkumaan. Voima ja Mahti on Jehovan, Jeesuksen Kristuksen, ja Pyhän Hengen. Jos olette janoisia ja nälkäisiä, ottakaa Ehtoollinen. Tieviitat ovat kaikkialla ympärillänne. Uskokaa ja Luottakaa teidän Jumalaanne, Jehovaan, Jeesukseen Kristukseen, ja Pyhään Henkeen.

Voimien Voima on puhunut tarkasti.

Espanjaksi:

Castigo, Castigo, Castigo de las llamas. (rangaistus, rangaistus, rangaistus liekeistä.)
(loppu)

2254. Profetia - Raymond Aguilera 22. Marraskuuta 2014.

lisebelin tuomioistuin (=court) on täällä. Kyllä Reymundo, lisebelin tuomioistuin on täällä. Syö siitä ja maista tätä pahuutta. Herrojen Herra tulee rankaisemaan häntä hänen pahuudestaan. Olkoon niin! Olkoon niin! Olkoon niin! Herra näkee kaiken ja tietää kaiken tarkasti.

Klo 8:42 AM.

Näky: Minä näin näyn haudasta, jossa oli musta risti.

Sitten Herra sanoi, "Missä on hunajaa siellä on mehiläisiä."

Sitten Herra sanoi, "Ymmärrätkö Minun pointtini? Jos kengät sopii sinä tulet käyttämään niitä. Kuoleman haju on kaikkialla ympärillänne. Sytyttäkää kynttilänne, sillä teidän täytyy ottaa osaa hautajaisiin. (loppu)

2255. Profetia - Raymond Aguilera 9. Joulukuuta 2014.

Rukouksessa, Herra sanoi, "Jumalan morsian jauhoi Leviathanin."

2256. Profetia - Raymond Aguilera 10. Joulukuuta 2014.

Rukouksen aikana Herra sanoi, "Nainen luotiin tukemaan ja auttamaan miestään."

Sitten Herra antoi minulle seuraavan sananpaikan:

1. Ms. 2:20 Ja ihminen antoi nimet kaikille karjaeläimille ja taivaan linnuille ja kaikille metsän eläimille. Mutta Aadamille ei löytynyt apua, joka olisi hänelle sopinut.

1. Ms. 2:21 Niin Herra Jumala vaivutti ihmisen raskaaseen uneen, ja kun hän nukkui, otti hän yhden hänen kylkiluistaan ja täytti sen paikan lihalla.

1. Ms. 2:22 Ja Herra Jumala rakensi vaimon siitä kylkiluusta, jonka hän oli ottanut miehestä, ja toi hänet miehen luo.

1. Ms. 2:23 Ja mies sanoi: "Tämä on nyt luu minun luistani ja liha minun lihastani; hän kutsuttakoon miehettäreksi, sillä hän on miehestä otettu".

2257. Profetia - Raymond Aguilera 11. Joulukuuta 2014 klo 21:09.

Näky:

Näin juustoraastimen.

Näky:

Näin hedelmä- tai vihannesmehustimen.

Näky:

Näin kypsän niljakkaan Avokadon.

Profetia:

lisebel on ulkona ja työssä Kristuksen Ruumiissa. Ulkonäkö tulee ja menee, mutta lisebelin henki on yhä sama. Hän näyttää puhtaalta, mutta hän on likainen. Hän on Maukkaan näköinen appelsiini, mutta sisältä pilaantuneelta maistuva sitruuna. Hän on kullalla päällystetty arvoton prikkakolikko. Teidän Jumalanne tietää kaiken. Kukaan ei voi pettää Jumalaa.

lisebelillä ei ole mitään ongelmaa pistää puukkoa toisen selkään. Rikkokaa lisebelin kahleet. Hän on kuvottava, kuvottava, minun poikani. Hän voi olla kuuma kuin Chilippuri ja kylmä kuin jäävuoren sisus.

Jumalan oksan täytyy olla varuillaan hänen tähtensä. Saatana on yhä pettämässä naisia ja käyttää heitä niin kuin hän teki Eedenin puutarhassa.

Kun nainen syö ruokaa se menee sisään ja sitten tulee ulos. Kun nainen syö lisebelin, henki menee sisään ja pysyy kunnes hänen aikansa on täysi.

2258. Profetia - Raymond Aguilera 19. Joulukuuta 2014 klo 14.

Vuohi tulee johtamaan. Sokeat tulevat johtamaan sokeita.

Minä olen tehnyt kuilun, mikä on leveä ja syvä vuohille ja sokeille. Minä näen kaiken. Minä tiedän kaiken.

Vaunut eivät mene hevosen eteen.

Aina on aina; ajalla ei ole mitään merkitystä tässä kuilussa, jonka Minä olen tehnyt. Näin sanoo Jehova, Jeesus Kristus, ja Pyhä Henki.

Muistakaa siemen. Hyvä siemen tuottaa hyvää hedelmää. Paha siemen täyttää Herran kuilun.

Hedelmällisten sydämet tulevat täyttämään Taivaan ainaisesti.

Ajan kuluessa Jehova, Jeesus Kristus, ja Pyhä Henki tulee erottamaan hyvän pahasta. He, jotka hyökkäävät Minun Profeettojani tai Minun Sanaani vastaan, tulevat löytämään Herran kuilun. Muistakaa, että teitä oli varoitettu kirjaimellisesti ja tarkasti. Sen ei ole väliä, jos te uskotte olevanne oikeassa. Mikä on tärkeää, että teidän Isänne Taivaassa on aina oikeassa. Teidän on parasta ajatella selkeästi ennen kuin hyökkäätte Minun Profeettojani tai Minun Sanaani vastaan, sillä siitä tulee hinta maksettavaksi. Mikä menee ympäri, tulee ympäri. Lukekaa Raamattua alusta loppuun ja oppikaa teidän Jumalanne, Luojanne tiet, kaiken Rikkoja mitä oli, on. Niin, Reymundo, voit lopettaa nyt ja kirjoita tämä ylös ja lähetä se ulos.

2259. Profetia - Raymond Aguilera 21. Joulukuuta 2014.

Herra antoi minulle näyn mustasta hevosesta, jonka vasen silmä oli kultainen. Sitten Herra sanoi, "Hyökkäys tulee takapuolelta. Sitten se katoaa."

Sitten näin naisen vasemmanpuoleisen silmäripsen, joka oli ohut ja tumma.

Sitten Herra sanoi, "Pahuus ja valheet tulevat takaisin niille jotka elävät valheessa. Hullu on hullu loppuun asti ja hän ei tule muuttamaan tapojaan. Valmistukaa muutokseen koska pahuus on kulman takana. Kirjoita se ylös ja lähetä se ulos."

2260. Profetia - Raymond Aguilera 28. Joulukuuta 2014.

Rukouksessa Herra määräsi minun kertomaan maailmalle rukoilemaan Israelin puolesta – tulevien tapahtumien takia.

2261. Profetia - Raymond Aguilera 31. Joulukuuta 2014.

Näyt:

Herra näytti minulle kaivamiseen tarkoitetun hakun, täyden kuun ollessa taka-alalla.

Sitten Herra näytti minulle ohuen lankun, jossa oli yksi naula jokaisessa kulmassa.

Sitten minä näin naisen päällään ohuet alushousut.

Sitten näin venetsialaiset säleverhot.

Sitten Herra näytti porkkanan maassa kasvamassa.

Profetia:

Sitten Herra sanoi: X merkkää paikkaa. Kaksi salamaniskua iskee samaan paikkaan samaan aikaa. Saatanan porttohenki laskeutuu tämän maailma naisten ylle.

Vanhin, vanhin Minä olen sinun kanssasi kaikissa asioissa, rukoile, rukoile ja jatka rukousta.

Karju on vapaana ja etsii ruokaa. Reymundo tässä oli kaikki nyt.

2262. Profetia - Raymond Aguilera 10. Tammikuuta 2015.

Rukouksen aikana Herra näytti minulle naisen seisomassa. Näin hänen kyykistyvän ja ulostavan pitkän mustan aineen.

Profetia:

Varokaa sillä portto on edessänne. Kaikki on oikein ja tarkasti.

Näky:

Minä näin korkean puun, jonka hedelmä varisi maahan ja homehtui.

Profetia:

Sitten Herra sanoi, "Tottelemattomuus merkitsee loppua teille."

2263. Profetia - Raymond Aguilera 16. Tammikuuta 2015 klo 12:34.

Minä olen mitä oli, on, ja mitä tulee olemaan. Rauha tulee rikkoutumaan. Korttitalo tulee romahtamaan, niskat tullaan venyttämään. Hevoset tulevat juoksemaan villoin ja lampaista tulee vuohia. Ihmisten kirkot tulevat kaatumaan ja piiloutumaan päivänä jona Herra tulee. Kauhujen kauhu kaatuu ihmiskunnan ylle.

Minä olen varoittanut tätä maailmaa ja olen varoittanut tätä maailmaa ja he eivät kuulleet Herrojen Herraa, Kuningasten Kuningasta. Ihmiskunta on kaivanut oman kuoppansa ja Herrojen Herra tulee auttamaan heitä sinne. Tottelevaiset tulevat seuraamaan Kuningasten Kuningasta Taivaaseen.

Kuu tulee olemaan täysi ja taivas kirkkaan sininen, kun vasara iskee pahuuden voimia. Vetäkää Raamattunne esiin ja lukekaa tämän maailman lopusta. Teidän kätenne ja sormenne tulevat vuotamaan maassa ryömimisenne tähden. Etsikää ja te tulette löytämään. Rukoilkaa, rukoilkaa kunnes kurkkunne on kipeä. Näin sanoo Ensimmäinen ja Viimeinen Sana. Olkoon niin! Olkoon niin! Olkoon niin!

2264. Profetia - Raymond Aguilera 25. Tammikuuta 2015 klo 23:44.

Minun Sanani ovat kuin illallinen Lapsilleni. Kyllä, Reymundo Minun Sanani on ruokaa tämän maailman kadotetuille. Jos tämän maailman lapset söisivät Minun Sanojani, heidän henkensä tulisi terveeksi ja voimakkaaksi.

Tämä itsekeskeinen maailma uskoo, ettei heillä ole tarvetta Jehovalle, Jesukselle Kristukselle ja Pyhälle Hengelle. Mutta kun he ottavat viimeisen henkäyksensä, he tulevat näkemään erheensä. Jumalan asioilla on järjestys ja jokaisen täytyy oppia tämä järjestys syömällä Jumalan Sanaa. Jumalan löytämiseen ei ole mitään suurta salaisuutta – Etsikää ja te tulette löytämään Hänet. Ainoa pelastus teidän kuollessanne on Jehova, Jeesus Kristus ja Pyhä Henki. Tämä on yksinkertaista, suorasanaista, ja asian ytimeen. Aloittakaa lukemalla Raamattua ja rukoilemalla ja Jumala tuo teidät Hänen käsiinsä. Syökää Minun Lapseni ja tulkaa tyydytetyiksi.

Minun Vanhin, Minun Vanhin, voit mennä nukkumaan nyt ja lepää Minun rakkaani, seuraavaan kertaan.

Tapahtuma (26. Tammikuuta 2015 klo 5:48):

Seuraavana aamuna demoninen voima alkoi vetämään peittoja pois sängyltäni. Pidin kiinni peitoista ja rukoilin ja rukoilin kunnes demoninen voi päästi irti ja meni pois. Ihmiset, demoniset hyökkäykset ovat TODELLISIA!

2265. Profetia - Raymond Aguilera 28. Tammikuuta 2015 klo 11:20.

Reymundo, sinun pitää ostaa klapiakone tänään. Haluan sinun käyttävän sitä. Sillä tällä samalla tavalla Minä aion halkaista tämän maailman. Minä tulen halkaisemaan kaikki, perheet, maat, armeijat, kaiken minkä tiedätte. Mikä on Minun, sen vien Taivaaseen, ja loput menevät Saatanan kanssa hänen kotiinsa. Ei Voimalla, vaan Minun Hengelläni nämä asiat tulevat tapahtumaan. Reymundo, kirjoita kaikki mitä Minä sinulle sanon, sillä tuo päivä on tämän maailman edessä. Erotus siihen mikä on Valkoista ja mikä on mustaa, tulee silloin kukaan sitä vähiten odottaa. Mikä on ylös, tulee olemaan alas, mikä on alas, tulee olemaan ylös. Useiden Kristuksen Ruumiin pastoreiden ja opettajien kaatuminen on edessä. Joten jos olette viisaita Hengessä – teidän on parasta ottaa Raamattunne valmiiksi esille ja rukoilla kaikella sydämellänne.

Suomut tulevat putoamaan monien ei-uskovien silmiltä ja suomut tulevat kehittymään ja muodostumaan joidenkin uskovien silmille. Sillä heidän sydämensä on enemmän kiinni tämän maailman asioihin kuin Jehovaan, Jeesukseen Kristukseen ja Pyhään Henkeen. Kaikki Voima ja Valta kuuluu Jehovalle, Jesukselle Kristukselle, ja Pyhälle Hengelle. Ainoa Pelastus mitä kellään on, käy Jehovan, Jeesuksen Kristuksen, ja Pyhän Hengen kautta.

Ala Reymundo halkaisemaan halkojasi ja näytä maailmalle, että Herra on tulossa Voimalla ja Oikeudella asioiden ytimeen. Olkoon niin! Olkoon niin! Olkoon niin!

2266. Näyt - Raymond Aguilera 29. Tammikuuta 2015.

Näky:

Minulle annettiin näyssä yksi piste, ja kolme linjaa lähti poispäin tästä pisteestä.

Näky:

Näin vettä täynnä olevan lasin vuodattavan ulos verta.

Näky:

Näin puukon leikkaavan ihmisen lihaa.

Profetia:

Herra sanoi, ”Pauna lihaa jokaiselle syntiselle. Susi tulee ottamaan pois lampaan nahkansa.

Kynä kirjoittaa ja silmä ei näe mitään.

Herra paljastaa ja ihminen nauraa.”

Näky:

Näin pitkät letitetyt hiukset ja veneen kuivalla lammikolla.

Näky:

Näin pöydän, jonka päällä on korkkiruuvi ja sen vieressä sinetöity korkillinen tyhjä viinipullo

Näky:

Näin hyrrän.

2267. Profetia - Raymond Aguilera 15. Maaliskuuta 2015 klo 13.

Rukouksen aikana Herra antoi minulle Sanan, ”Reymundo, haluan sinun menevän takaisin Israeliin ja Voitelevan alueet lähellä Israelin hallituksen rakennuksia. Minä tulen kertomaan sinulle milloin ja missä myöhemmin. Sinulle tullaan antamaan ohjeet koska lähteä ja palata Israelista.”

16. Maaliskuuta 2014 klo 11 :

Herra antoi minulle toisen Sanan koskien tulevaa Israelin Missiomatkaa.

Herra sanoi, ”Haluan sinun menevän Ranskaan ja Englantiin ja Voitelevan alueet heidän hallitusrakennustensa ympäriltä myös.”

17. Maaliskuuta 2015 klo 8:02 :

Kissa on ulkona laukusta.

17. Maaliskuuta 2015 klo 12:55 :

Pedatkaa sänkyne valmiiksi sillä Minä aion laittaa tämän maailman uneen. Hevonen vetää vaunuja ja hevonen tulee kompastumaan, sitten siellä tulee olemaan suuri herääminen. Rukoilkaa ettei se tapahtuisi talvella sillä silloin te tarvitsisitte useita peittoja. Teitä on varoitettu ja varoitettu ja silti te ette kuuntele. Muistatteko klapikoneen, jonka Reymundo osti halkoakseen halot? Sillä tavalla Minä tulen halkaisemaan tämän maailman. Toinen puoli menee oikealle ja toinen vasemmalle. Oikea puoli menee Taivaaseen. Tähteet ja vasen puoli menee Saatanan kanssa. Mikä on oikein on oikein. Muistakaa Minun Sanani, sillä ne ovat Oikeat ja Totuudelliset. Olkoon niin! Olkoon niin! Olkoon niin!

Liekit ovat hyvin kuumat ja valmiina kaikkea jätettä varten. Nukkukaa ja nukkukaa ja yrittäkää piiloutua tulevilta tapahtumilta, mutta se ei muuta mitään, paitsi teidän loppunne. Jehova on puhunut kaikella Voimien Voimalla, mitä oli, on, tulee olemaan.

Kruunu on valmis, tulitikku on sytytetty, varat Reymundon seuraavaa missiomatkaa varten ovat valmiina. Jos uskotte, että tämä seuraava Missiomatka on tuhlausta, se tulee olemaan teidän tuhlaamista. Minun Suunnitelmani on määrätty ja tulee täyttymään sekunnilleen. Avatkaa silmänne ja menkää sisälle Raamattuun ja antakaa Pyhän Hengen opettaa teille Jehovan, Jeesuksen Kristuksen, ja Pyhän Hengen teitä.

Te olette typerysten typerys, ja typerysten Kuningas jos ette kuuntele Jumalaanne Jehovaa, Jeesusta Kristusta ja Pyhää Henkeä. Niin kuin sanoin aiemmin: Olkoon niin! Olkoon niin! Olkoon niin!

2268. Profetia - Raymond Aguilera 19. Maaliskuuta 2015.

Presidentti Obama uskoo, että hän on niin älykäs ja nokkela, mitä Israeliin tulee. Hän uskoo voivansa kovistella pääministeri Benjamin Netanyahu, mutta Voimien Voima hallitsee. Presidentti Obama voi uhkua ja puhkua niin paljon kuin hän haluaa. Koska hän ei tunne Raamattua, niin kuinka hän voisi ymmärtää Jumalisia periaatteita? Hän ei kunnioita Pääministeri Benjamin Netanyahu ja seuraa omia saatanallisia arvojaan. Hänen tulisi lukea kertomus Daavidista ja Goljatista. Ei ole mitään mikä voisi pysäyttää Jehovan, Jeesuksen Kristuksen, ja Pyhän Hengen. Jos hän lukisi tämän Profetian, hän ei ymmärtäisi mitään mitä Minä olen puhunut – Sillä hänessä ei ole Jumalan Henkeä itsessään. Hänen täytyy tajuta, että asiat voivat kaatua hyvin pienen kiven iskusta. Kortti talo ei ole kovin voimakas jos joku ottaa siitä yhden kortin pois. Olkoon niin. Olkoon niin. Olkoon niin.

Presidentti Obama kävelee oikea kenkä vasemmassa jalassa ja vasen kenkä oikeassa jalassa. Kuinka Presidentti Obama voisi kulkea suoraan pää kierossa väärin päin ja kävelykengät väärissä jaloissa? Ylpeys, Ylpeys, ja Ylpeys – voiko kukaan sanoa mitään

enempää tästä Presidentistä? Hänen tulisi piilottaa päänsä sillä täältä tulee tuo pieni kivi Jumalan iskulla.

Seuraavaan kertaan Reymundo, pysy keskittyneenä ja jatka rukoilemista sillä tähän maailmaan on tulossa muutoksia Jehovan Käden Voimalla ja Vallalla, loppu on täällä. Rakkaudella ja kiintymyksellä jätän sinut nyt.

2269. Profetia - Raymond Aguilera 20. Maaliskuuta 2014.

Murhan päivä tulee järkyttämään maailmaa. He eivät koskaan tule ymmärtämään, että maailma on hengellisessä sodassa, niin kuin myös fyysisessä sodassa. Aseet ovat tähdättyinä ja valmiina. Vanhin, Vanhin, maailma tulee muuttumaan laukauksen jälkeen. Paha taistelee paha vastaan kunnes antikristus vakiinnuttaa Saatanan tahdon. Possu on lautasella ja muut siat tulevat syömään sen. He tulevat syömään niin paljon, että heidän vatsansa puhkeamaan. Sitten rotat syövät tähteet.

Mene, Reymundo! Voitele, Englanti, Ranska, ja Israel. Sillä Jehovan Voima tulee olemaan sinun kanssasi, tarkasti. Varat tulevat Voimien Voimalla. Tee itsesi vahvaksi ja rohkeaksi. Sen ei ole väliä mitä ihmiset sanovat sinun palvelustehtävästäsi. Sillä Jehova hallitsee kaikkea. Tiedän, että tunnet itsesi voimattomaksi ja avuttomaksi, mikä on totta lihassa, mutta sinun Jumalasi on siellä Voimien Voimalla saattaakseen loppuun Hänen suunnitelmansa. Olkoon niin! Olkoon niin! Olkoon niin!

2270. Profetia - Raymond Aguilera 29. Maaliskuuta 2015.

Herra sanoi, 'Ei ollut sattumaa, että Harry Reid satutti silmänsä.'



Sitten Herra näytti minulle Profetian 2128.

2128. Profetia - Raymond Aguilera 8. Marraskuuta 2012 klo 3:01.

Minä olen mitä te näette, mitä oli, on, ja tulee olemaan. Jumalan Voima tulee paljastamaan ja rikkomaan sen mikä ei ole Minusta. Obama on rikkinäinen astia. Minä tulen heittämään hänet maahan. David Axelrod ja Debbie Wasserman Schultz tullaan molemmat kiroamaan

heidän jatkuvien valheidensa tähden Harry Reid'n ja Nancy Pelosi'n kanssa, koska he valehtelevat ja eksyttävät Minun kansaani.

Yhdysvaltojen kansa pitää pahuudesta, joten pahuutta Minä annan heille. He haluavat kärsiä, joten kärsimystä minä annan heille. Niin kuin urossika, joka pitää mudasta, niin Minä annan Yhdysvalloille heidän mutaansa. Synti rakastaa syntiä, ja molemmat tulevat kaatumaan. Jumalan Voima on Voimien Voima. Torvi tulee jyrättämään vanhurskaille ja epävanhurskaille, sillä paha hallitsee Yhdysvalloissa. Poliitikot puhuvat abortista ikään kuin se olisi vanhurskasta, ja äidin oikeudesta tappaa jälkeläisensä, jos ne ei ole sopivia. Oikeus elämään kuuluu Jumalalle, Jehovalle, Jeesukselle Kristukselle, ja Pyhälle Hengelle.

Hurrikaani Sandy ei ollut iso tai suuri myrsky. Ihmiset eivät ole nähneet isoa tai pahaa myrskyä kunnes he näkevät Jumalan koston iskevät sitä mikä on pahaa tässä maailmassa.

Muistakaa sananpaikka: **Matteus 7:13 – 14** "Menkää ahtaasta portista sisälle. Sillä se portti on avara ja tie lavea, joka vie kadotukseen, ja monta on, jotka siitä sisälle menevät; **14** mutta se portti on ahdas ja tie kaita, joka vie elämään, ja harvat ovat ne, jotka sen löytävät."

Voimien Voima on Puhunut. Olkoon niin! Olkoon niin! Olkoon niin!

2271. Profetia - Raymond Aguilera 29. Maaliskuuta 2015 klo 14:12.

Herra näytti minulle kaksi lasillista täynnä vettä. Sitten Herra sanoi, "Toisessa lasissa on myrkkyä. Toinen lasi on lasi Jumalan vettä." Sitten Herra sanoi, "Kumman sinä tulet juomaan? Kummassakaan vesilasissa ei ole mitään makua, mutta toinen tulee lähettämään sinut iankaikkiseen kuolemaan ja toinen lasi iankaikkiseen elämään. Näin se tulee olemaan lopun aikoina. Tässä yhtenä hetkenä – mennyt toisena, valinta on teidän. Elämän resepti on Raamatussa – kuoleman resepti on teidän itsekkyydessänne ja ahneudessänne. Siksi siellä on sotia ja nälänhätää.

Monet ihmiset uskovat, että Reymundo on hullu mennessään kaikille näille Missiomatkoille Jumalansa tähden. Mitä ihmiset eivät tajua, on se, että loppu on heidän edessään, ja he yhä juovat myrkkyvettä kupista, jonka Saatana on antanut heille. Muistakaa, Minä varoitin teitä monta kertaa ja ohjeistin teitä lukemaan raamattua ja etsimään Minun Poikaani Jeesusta Kristusta. Pyhä Henki tulee johdattamaan ja ohjaamaan teitä Taivaaseen. En voi selittää sitä tarkemmin kuin tässä. Olkoon niin! Olkoon niin! Olkoon niin!

2272. Profetia - Raymond Aguilera 1. Huhtikuuta 2015 klo 15:46.

Reymundo, ota esille kasvuruukkusi ja istuta vähän siemeniä. Ruukku on valmis, siemenet ovat valmiit, multa on valmis, tuottaakseen Jehovan, Jeesuksen Kristuksen, ja Pyhän Hengen ihmeet. Haluan sinun Voitelevan Lontoon, Pariisiin, ja Israelin hallintorakennusten maat. Ne tarvitsevat Jehovan, Jeesuksen Kristuksen, ja Pyhän Hengen suojeluksen. Sillä tulevat tapahtumat tulevat iskemään näihin alueisiin. Herra suojelee sen, mikä on Hänen loppuun asti. Nämä maat uskovat olevansa suojassa, ne eivät ole sitä Hengessä.

Kun vasara iskee kelloa – ihmiset tulevat ymmärtämään, että loppu on heidän silmiensä edessä. Kun lehmä jolla on kello liikkuu, kello soi ja lehmän omistaja tietää missä lehmä on. Aseta kello Lontoon, Pariisiin ja Israeliin ympäri käyttäen Jumalan öljyä. Reymundo, Herran Enkelit tulevat ympäröimään Voimalla ja Vallalla paikat, joissa on Voiteluöljy. Haukka varjelee ja suojelee poikasensa.

Maailma on nukuksissa Saatanan suunnitelmille, sillä he eivät lue Raamattua. Tämän päivän kirkot etsivät – niin kuin hiiri etsii juustoa lähellä hiirenloukkua. Kun sen jousi laukeaa kiinni, on jo liian myöhäistä. Muistakaa, että Minä olen varoittanut teitä sillä Minun Reymundoni lähtee näille alueille pian. Olkoon niin! Olkoon niin! Olkoon niin!

Mitä te tulette tekemään – etsittekö Jumalaanne vai juustoanne?

2273. Profetia - Raymond Aguilera 3. Huhtikuuta 2015 klo 16:30.

Kyllä, Reymundo, salamurhaajan luoti tulee löytämään kohteensa. Kaikki tulevat tietämään miksi se tapahtui. Monet sulkevat silmänsä ja eivät usko sitä koska he uskoivat valheet.

Hevonen kulkee tietä ja monet tulevat itkemään. Tämä on se, mitä tapahtuu kun maailma tulee sokeaksi ja kuuroksi Jehovan, Jeesuksen Kristuksen, ja Pyhän Hengen Sanalle. Ego ja ylpeys ovat monille Saatanan seuraajille kuolemaksi. Etsikää ja te tulette löytämään Jehovan, Jeesuksen Kristuksen, ja Pyhän Hengen. Jehova tulee suorittamaan suunnitelmansa kirjaimelleen, pitivät ihmiset siitä tai ei.

Vaunut eivät tule liikkumaan ilman mustaa hevosta. Maailma tulee muuttumaan putoavien pommien kanssa. Minne voi kuolema paeta Jehovalta, Jeesukselta Kristukselta, ja Pyhäältä Hengeltä? Muistakaa, että olen varoittanut teitä tuhansia vuosia. Kuolema on kuolema ja elämä on elämä ja ainoastaan Jehovalla on molemmat hallinnassa nuorimmasta vanhimpaan. Muistakaa Lontoo, Pariisi, ja Israel sillä Jehova on näin säätänyt tarkalleen.

Paholaisen pyörremyrsky tulee liikkumaan ympäri maailman vauhdilla. Sitten se löytää Jehovan ja putoaa kuolleena paikalleen.

Te voitte ripustaa takkinne ja hattunne naulaan ja rentoutua ja odottaa kunnes Saatana tulee ja ripustaa teidät kaulastanne naulaan, niin kuin te teitte hatulle ja takille, hymy hänen kasvoillaan. Te ja Saatana voitte piiloutua niin paljon kuin haluatte, mutta Minä tiedän aina missä te olette. Ei ole vielä liian myöhäistä – avatkaa Raamattunne ja lukekaa Jumalan Sana. Pyhä Henki opettaa teille Jumalan asiat.

2274. Profetia – 10. Huhtikuuta 2015 klo 00:23.

Metsät ovat mustuneet, mutta ne tulevat kasvamaan uudestaan. Teidän Herranne Jehova, Jeesus Kristus, ja Pyhä Henki voi uudelleen kasvattaa kaiken, mikä on mustunut.

Katsokaa siemeniä, jotka istutitte ruukkuihin terassillanne. Ne tulevat kasvamaan ja te voitte syödä satoanne. Lontooseen, Pariisiin, ja Israeliin tullaan hyökkäämään voimalla ja vallalla, mutta teidän Jumalanne suojelee omat ihmisensä siellä. Pysy keskittyneenä Minun Reymundoni sillä sinä lähdet pian uudestaan. Varat tulevat. Minun Enkelini tulevat olemaan sinun kanssasi. Keskity ja rukoile, keskity ja rukoile, ja sinun Isäsi Taivaassa korjaa ongelmat, mitkä sinulla on kotona. Voima ja Valta on puhunut. Teidän Isänne Taivaassa ei tee virheitä. Minä tiesin kaiken ennen kuin te synnyitte ja lopputuloksen.

Tämän maailman ihmiset vaeltavat lihassa ja heillä ei ole ymmärrystä Hengen asioihin. Hengellä täytetyt Kristityt ymmärtävät Jehovan, Jeesuksen Kristuksen, ja Pyhän Hengen asiat. Te olette tarpeeksi vanhoja ymmärtääksenne kuinka lyhyt elämä on tällä planeetalla. Ihmisten on vaikea ymmärtää, mitä iankaikkisesti eläminen on, mutta se on totuus. Pysykää levollisina ja rukoilkaa, sillä Minä kuulen kaiken.

Muistakaa kun auto ajoi Carlin nilkan yli. Teidän Jumalanne – Jehova Jeesus Kristus, ja Pyhä Henki suojeli hänet. Tässä on riittävästi, mene vuoteeseen ja lepää, sillä meillä lisää työtä tehtäväksi huomenna. Olkoon niin! Olkoon niin! Olkoon niin!

2275. Profetia - Raymond Aguilera 11. Huhtikuuta 2015 klo 9:10.

Reymundo, oletko koskaan puristanut finniä ja nähnyt visvan tulevan ulos? Tämä on se mitä Minä tulen tekemään tälle planeetalle. Minä aion puristaa sitä kunnes kaikki paha tulee ulos. Sitten kun se on parantunut me aloitamme uudestaan lyhyeksi ajaksi kunnes lopullinen loppu tulee. Risti tullaan nostamaan ylös, kunnes lopullinen puhdistus tulee. Tänä aikana teillä ei tule olemaan nimeä se ja vaadi sitä pastoreita, sillä he tulevat olemaan Minun Helvetin paikassani. Teillä ei tule olemaan hallitsijoita, jotka uskovat olevansa jumalia. Jumalan Henki tulee hallitsemaan kaikkea ja siellä tulee olemaan rauha. Jumalan rakkaus on kaikkialla ja teidän ystävänne tulevat olemaan **TODELLISIA YSTÄVIÄ.**

Tämä riittää tällä kertaa; Jehova on puhunut kaikella rakkaudella mitä on. Muistakaa, olkaa valppaina ja rukoilkaa tulevan missiomatkan puolesta. Kaikki tulee menemään hyvin. Rauha olkoon sinun kanssasi Minun Poikani. Rauha olkoon sinun kanssasi Minun Poikani.

2276. Profetia - Raymond Aguilera 15. Huhtikuuta 2015 klo 16:22.

Reymundo, kuuntele mitä Minä sanon ja kirjoita ylös Minun Sanani. Lontoo ja Pariisi uskovat olevansa suojassa, mutta ne ovat kuin ohutkuorinen tomaatti. Sitten kun kuori on rikkoutunut (=compromised), sisältö vuotaa kuin ketsuppi. Ihmiset itkevät ja tulevat katkeriksi. Kuolleet eivät ole enää koska heidän johtajansa vajavaisesti suojelevat heitä, niin kuin kirves halkaisee puun niin myös tomaatin kuori tulee halkeamaan. Liha on liha, mutta Henki on taistelemassa myös. Ihmisten täytyy mennä sisälle Jumalan Sanaan ymmärtääkseen Jehovan, Jeesuksen Kristuksen, ja Pyhän Hengen tiet.

Reymundo, keskity sillä näiden kolmen valtion Voiteleminen on lähellä. Rukouksen Voima on Voimaa. Älä huolehdi raha-asioista, ongelmista kotona, kaikki on Jehovan Käsissä.

Ihmiset eivät tule koskaan ymmärtämään Jumalan teitä koska heille ei ole annettu tätä ominaisuutta lihassa. Ymmärtääkö vastasyntynyt maailman teitä? Näin on myös ihmisen kanssa koskien Hengen teitä. Jumalan Hengessä on enemmän asioita kuin ihminen pystyy ymmärtämään. Niin kuin Raamattu sanoo, "Kertooko saviruukku savenvalajalle hänen työnsä?"

Kunnia sinulle Isä. Kunnia olkoon sinun Isä. Kunnia olkoon sinun Isä, Suurimmista Suurin. Minä - Jeesus tulen olemaan oikeaan aikaan, oikeassa paikassa lopun aikoina. Minä rakastan sinua Isä. Minä rakastan sinua Isä. Minä rakastan sinua Isä. Minä odotan sinun Sanojasi. Sano minulle ja Minä teen sen Isäni. Tämän maailman pelkuri on valmiina hyökkäämään Lontooseen, Pariisiin, ja Israeliin Saatanan hampailla. Isä, täytä aukot näillä alueilla Minun Isäni.

2277. Profetia - Raymond Aguilera 22. Huhtikuuta 2015 klo 19:15.

Herra Jehova on tehnyt monia astioita. Yksi on nimeltään Hillary Clinton. Tämän astian varhaisessa elämässä, tämä ruukku kehitti halkeamia itseensä. Myöhemmin vuosina tämä ruukku kehitti itseensä reikiä, jotka eivät pysty pitämään sisällään totuuksia. Tänä päivänä tämä ruukku näyttää reikäjuustokuutiolta jossa monia, useita valheellisuuden reikiä. Omassa mielessään hän on täydellinen, voimakas, ja todella rehellinen.

Hän on vain yksi esimerkki korruptoituneista poliitikoista. He janoavat valtaa ja todella uskovat ansaitsevansa voimallisia asemia tässä elämässä. Jumala ei ole todellisena heidän elämässään. Tämä tauti tulee heidän läheisyydestään Saatanan kanssa. Saatana on kontrollissa ja ei edes tiedä sitä. Saatanalla on armeija tällaisia seuraajia. Nämä ihmiset myyvät, tappavat, prostituivat ja antavat pois mitä tahansa saadakseen tätä valtaa. Tämä on kaikki, mitä näillä ihmisillä on mielissään.

Hillary Clinton uskoo ettei kukaan tiedä hänen salaisia kauppiaan. Mutta Jehova, Jeesus Kristus, ja Pyhä Henki tiesi kaiken ennen kuin hän oli syntynytään. Sokeat johdattavat sokeita; on Saatanan ja hänen seuraajiensa luonne. Tulee päivä jolloin hän saa tämän selville, mutta se tulee olemaan liian myöhäistä hänelle. Tuomio on hänen ovellaan kaikesta pahasta mitä hän on tehnyt.

Olkoon niin! Olkoon niin! Olkoon niin!

Hän on sitonut solmun omaan köyteensä.

2278. Profetia – 30. Huhtikuuta 2015.

Kyllä, Reymundo opossumi ei ole kuollut; hän näyttölee. Opossumi nousee ja hyökkää ympärillään olevia kohtaan voimalla ja kostolla. Hän jättää jälkeensä kuoleman ja tuhon jäljen etsiessään valtaa. Hän on huijannut maailmaa. Maailma vaipui uneen koska, he uskoivat kaiken mitä hän sanoi. Hän tulee siirtymän länteen kunnes hän tulee rauhan merelle. Siihen on syynsä, miksi opossumi näyttää rotalta. Olkaa varuillanne kun näette keltaisen lipun. Ihmiset uskovat sen olevan valkoinen lippu, mutta se ei ole. Kun ihmiset juoksevat ympäriinsä kädet taskuissaan, he tulevat hyökkäyksen kohteeksi takaa päin.

Kaikki Voima ja Kunnia kuuluu Jehovalle, Jeesukselle Kristukselle, ja Pyhälle Hengelle. Lepää Reymundo, sillä Israel ja Eurooppa tulevat pian. Minä lähetän varat ja turvallisen matkan. Taistelut kotona tulevat loppumaan Jehovan, Jeesuksen Kristuksen, ja Pyhälle Hengen Voimalla ja Mahdilla.

2279. Profetia - Raymond Aguilera 2. Toukokuuta 2015 klo 14.

Mitä te aioitte tehdä, kun hevonen lakkaa juomasta juottokaukalosta, ja nyrkki tulee tyhjästä ja iskee teitä kasvoihin?

Rauha, rauha, rauha, jokainen haluaa rauhaa, mutta rauhaa ei tule olemaan. Ihmisten täytyy herätä ja lukea Raamattua, sillä kuoleman enkeli on edessänne. Teidän ainoa suojanne on Jehova, Jeesus Kristus, ja Pyhä Henki. Älkää odottako, että nyrkki iskee teitä, vaan menkää sisälle Raamattuun.

Muistakaa Pariisi. Muistakaa Lontoo. Muistakaa Israel. Voitelemineen tulee suojelemaan ainoastaan sen, mikä on Minun. Hidastustyössyt ovat teillä edessä, loppu on teillä edessä. Minun Käteni on siellä ja niin on myös Saatanan nyrkki. Valinta on teidän, sillä varat tätä missiomatkaa varten ovat tulossa kohti Minun Reymundoani, jotta tämä missiomatka tulisi suoritetuksi. Muistakaa, olen varoittanut teitä tarkasti. Tuli ja veri ovat siellä. Voima on siellä.

Näyttämö on valmistettu, osallistujilla on heidän roolinsa. Lukekaa Raamattua ja nähkää mitä lopun aikoina tulee tapahtumaan. Yllättäkää itsenne ja lukekaa Jumalastanne sillä Hän suojelee teidät jos te todella uskotte Häneen. Jehova, Jeesus Kristus, ja Pyhä Henki tulee lukemaan teidän sydämenne ja päättää kohtalonne. Hevonen on melkein lakannut juomasta, joten teidän on parasta avata tuo Raamattu.

2280. Profetia - Raymond Aguilera 8. Toukokuuta 2015.

Sana:

Rukoillessani uuden, Lontoon, Pariisin ja Israelin, missionmatkan puolesta, Herra sanoi, "Odota paikallasi, kunnes Minä kerron sinulle koska sinun pitää lähteä."

Näky:

Sitten Herra antoi minulle näyn, jossa joku iski vasenta kättään oikeassa kädessä olevalla vasaralla. (Tunsin Hengessä, että tämä tapahtuisi sille joka ei tottelisi Herraa.)

Näky:

Sitten minulle annettiin näky kultaisesta sormuksesta, joka oli puolitoista tuumaa läpimitaltaan.

2281. Profetia - Raymond Aguilera 26. Toukokuuta 2015.

Rukoillessani rukousparini kanssa tulevan missiomatkan puolesta, Herra antoi minulle näyssä suuren vuodelakanan, joka oli kuivumassa pyykkinarulla. Sitten näin käsiparin ottavan lakanan, venyttävän sitä ja ravistelevan sitä ilmassa.

Rukousparini ja minä emme tajunneet tämän näyn vertauksen merkitystä. Rukoilimme selitystä. Sitten myöhemmin seuraavana päivänä, Herra sanoi, " Valkoinen lakana oli puhdas ja kuiva. Kaikki mitä enää tarvittiin, oli ravistaa rypyt pois.

Varat tähän missiomatkaan tulevat; Voimien Voima saa aikaan Hänen tahtonsa Euroopassa ja Israelissa. Minä tiedän alun ja lopun. Minun suunnitelmani oli valmis tuhansia vuosia sitten. Mene Reymundo kaikki on valmistettu. Olkoon niin! Olkoon niin! Olkoon niin!"

2282. Profetia - Raymond Aguilera 31. Toukokuuta 2015.

Salaman voima iskee tähän planeettaan voimalla, joka ravisuttaa tämän planeetan. Hevonen ja härkä valjastetaan yhteen väärään aikaan ja väärässä paikassa, sillä tämän ei pitäisi tapahtua.

Tämä planeetta ei tule koskaan löytämään rauhaa koska ihmiset eivät etsi Jehovaa, Jeesusta Kristusta, ja Pyhää Henkeä. Tämä merkitsee sitä, että Minun täytyy ottaa Minun kaksi Sormeani ja puristaa se tyhjiin. Minun Uusi Maailmani tulee korvaamaan sen, mikä oli paha. Minun Alasimeni muokkaa Minun Uutta Maailmaani nytkin puhuessani. Paha on synnyttänyt pahuutta siihen pisteeseen asti, että sen täytyy tulla eliminoiduksi. Planeetta tulee poksauttamaan niin kuin joku poksauttaisi ilmapallon. Voimien Voima on puhunut.

2283. Tapahtuma - Raymond Aguilera Joulukuu 1975



Minun Anne Frank tarinani

Eräänä päivänä, useita vuosia sitten, luin kirjan ”Anne Frankin Päiväkirja”.

Tämä kirja vaikutti minuun niin paljon, että päätin tehdä hänestä suuren veistoksen.

Kun olin saanut veistoksen Anne Frankista valmiiksi, päätin lahjoittaa sen Anne Frank Stichting-museolle Amsterdamissa.

Sain kirjeen Anne Frank Stichting-museolta kiitosten kera, mutta sanoivat veistoksen olevan liian suuri ja heillä ei ollut varoja valaa sitä pronssiin. He sanoivat, että he ottaisivat yhteyttä Otto Frankiin, Anne Frankin isään, katsoakseen olisiko hänellä mitään ideoita.

Sitten myöhemmin, sain mukavan kirjeen Anne Frankin Isältä, Otto H. Frankilta, joka selvisi Toisen Maailmansodan Holokaustista. Hän ehdotti, että lahjoittaisin sen Juutalaiselle Organisaatiolle Yhdysvalloissa.

Etsiessäni paikkaa johon voisin lahjoittaa Anne Frank-veistoksen, taideopettaja, Contra Costa Yliopistolla tuhosi Anne Frank-veistoksen ja Elvis Presley-veistoksen jonka myös olin tehnyt. Opettaja, joka tuhosi nämä veistokset, oli laittanut erään taiteiden laitoksen oppilaan tekemään sian hahmon Anne Frankin veistoksen muottiin. Voit nähdä sian yhdessä sanomalehtiartikkelissa. Tämä kouluttaja piti Natsi Hakaristeistä, sillä hän oli maalannut niitä kaikkialle taide-esineisiin ja seinille.

Oikeuskanne ei johtanut mihinkään. Yliopisto sanoi maksavansa 1500 dollaria, mutta he eivät koskaan tehneet niin. Jos jollakulla on mahdollisuus lukea tämä kirja, se tulee avaamaan silmänne todelliseen historiaan.

2284. Profetia - Raymond Aguilera 3. Kesäkuuta 2015.



Kun avaatte Anne Frankin kirjan, niin mitä odotatte lukevanne? Teidän Kristittyjen on parasta herätä ja lukea Raamattujanne, sillä molemmat kirjat ovat tosia. Joissakin maissa, se tulee olemaan hyvin vaikeaa tehdä tämä. Uskokaa Minun Sanani siitä. Kukaan ei pidä sodasta, mutta se on elämän realiteetti Aadamin ja Eevan lankeemuksesta lähtien.

Presidentti Obama ja muut ei-kristityt, jotka kätkevät Saatanan taktikkojen todellisuutta, tulevat tuntemaan sodan tuskan. Älkää sanoko ettei; Jehova varoittanut teitä. Sillä pahuus on tulossa teitä kohti. Voimien Voima on puhunut.

2285. Profetia - Raymond Aguilera 3. Kesäkuuta 2015.

Reymundo, haluan sinun keskittyvän enemmän tulevaan missiomatkaan. Lähetän sinulle varat tätä missiomatkaa varten seuraavien viiden viikon aikana, sitten vähän lisää tämän jälkeen. Valmistaudu hengellisesti ja fyysisesti tee ruumiisi valmiiksi tätä missiomatkaa varten. Sinun kumppaniasi pitää myös tehdä tämä.

Tiedän, että olet kuullut Kiinan Suuresta Muurista; niin siellä on myös suuria hengellisiä muureja ympäri maailman. Ne tulevat kukistumaan yksi kerrallaan kunne ne ovat kaikki tulevat alas. Tämä on yksi syy tälle missiomatkalle. Muutokset tulevat iskemään tätä pientä planeettaa. Pahuuden maailma yrittää tuhota sen mikä on vanhurskasta.

Ihmisten täytyy lopettaa ihmisen kirkon seuraaminen ja lukea koko Raamattu, rukoilla ja rukoilla, kunnes Pyhä Henki alkaa näyttämään heille Jehovan, Jeesuksen Kristuksen, ja Pyhän Hengen tiet. Maailmalliset pastorit eivät voi suojella teitä, he eivät voi suojella edes itseään. Lakatkaa seuraamasta sokeita ja kuunnelkaa Pyhää Henkeä. Tässä se Voimien Voima on. Pahuus on tulossa teitä päin, nenä nenään, silmä silmää, henki Henkeen.

Rukoilkaa Reymundoni puolesta, sillä hänellä on paljon lautasellaan. Kaikki missiomatkalla tulee menemään hyvin, sillä tämä on ollut suunnitteilla useita vuosia. Jehova tietää kaiken ja Hän hallitsee tätä pientä planeettaa. Olkoon niin! Olkoon niin! Olkoon niin!

2286. Profetia - Raymond Aguilera 4. Kesäkuuta 2015.

Paholaisella on pehmeät, lämpimät huulet. Kun suutelette häntä ja rakastelette hänen kanssaan, te ette tule saamaan pysyvää tyydytystä. Se on kaikki hetken kestävä.

Te tiedätte Hillary Clinton, Nancy Pelosi, ja muut prostituoidut; heillä on lisebelin Henki, ja he ovat olleet Saatanan rakastajia useiden vuosien ajan. Jos heillä ei olisi Saatanaa, heillä ei olisi mitään minkä puolesta elää. Vallan rakastaminen saa monet lankeamaan. Saatanalla on voimakkaat pehmeät lämpimät huulet ja nämä ihmiset tekevät kaikkensa saadakseen rakkauden täyttymyksensä häneltä.

Jehovan Rakkaus on kestävä ja aina täyttävää. Muistakaa vaeltaa Jehovan ja Jeesus Kristuksen Hengessä; ja Pyhä Henki tulee näyttämään teille tien Taivaaseen. Lihallinen rakkaus ei kestä. Se on täällä tänään ja poissa huomenna. Saattakaa itsenne Henkeen ja etsikää Jehovaa, Jeesusta Kristusta, ja Pyhää Henkeä. Rukoilkaa ja rukoilkaa, Minun lapseni ja kuulen teitä. Etsikää Minua ja te tulette löytämään Minut. Pysykää poissa Saatanan lämpimiltä huuilta ja etsikää Jeesusta Kristusta, ja te tulette löytämään Minut, Jehovan.

Korttitalo tulee kaatumaan, mutta teidän Talonne Taivaassa kestää iankaiken. Tässä kaikki tällä kertaa, Minun Lapseni rukoilkaa rakkaittenne puolesta, ja kertokaa heille että lukevat Raamattua.

2287. Tapahtuma - Raymond Aguilera 5. Kesäkuuta 2015.

Herra antoi minulle kolme sanaa, ja minä laitan ne listaan tähän. Minulla ei ole aavistustakaan mitä tämä tarkoittaa.

1. Imaami (Imam)
2. Ex-Mom or XMom
3. Lapsukaiset, lukekaa Raamattujanne.

2288. Näky - Raymond Aguilera 5. Kesäkuuta 2015.

Herra antoi minulle näyn Richard Bransonista, jolta puuttui yksi hänen etuhampaistaan.



Sir Richard Charles Nicholas Branson on brittiläinen liikemies ja sijoittaja, joka tunnetaan Virgin-brändistään, johon kuuluu yli 400 yritystä. [wikipedia.org](https://www.wikipedia.org)

2289. Profetia - Raymond Aguilera 6. Kesäkuuta 2015.

Näky:

Herra antoi minulle näyn, jossa maanalaisen rautatieasemaa remontoitiin ja maalattiin.

Profetia:

Sitten Herra sanoi, ”Maanalaisen rautatieasemalle tullaan hyökkäämään päivän aikana.

Missä on lehmiä, siellä tulee olemaan maitoa.

Aamiaisen aikana monet tulevat kuolemaan. Sillä poliisilla tulee olemaan sokea piste (=blindsided) suuren kaupungin sydämessä. Sokeat johdattavat sokeita ja monet tulevat kuolemaan. Maailman Pelastaja on tulossa, ja useimmat eivät välitä.

Vain ne jotka menevät kapean portin läpi tulevat elämään. Jehova, Jeesus Kristus, ja Pyhä Henki on puhunut – Voimien Voima. Olkoon niin! Olkoon niin! Olkoon niin!

2290. Profetia - Raymond Aguilera 8. Kesäkuuta 2015.

Näky:

Herra näytti minulle käden, josta puuttui muutamia sormia ja siinä oli monia suuria haavoja.

Profetia:

Hollanti, Tunisia, varokaa; tauti on tulossa teitä kohti. Minun Rakas Kukkani, tauti on tulossa teitä kohti koska te jätitte minut – Jehova, Jeesus Kristus, ja Pyhä Henki.

Texasin sydän tulee säätämään lakeja pysäyttääkseen sinut (taudin), mutta taudit eivät tule tottelemaan. Kanada on nukuksissa ja tulee kärsimään tästä.

Tauteja ja enemmän tauteja, on teidän tulevaisuudessanne Minun Kansani, uskon puutteen tähden maailmassa ja Kristuksen Ruumiissa. Tämä on teidän palkkionne nimetessänne sen ja vaatiessanne sitä (naming it and claiming it). Nyt, te kadotetut,

menkää vaatikkaa palkintoanne sillä te olette sen ansainneet. Ne, joilla on ei tule olemaan. Olkoon niin! Olkoon niin! Olkoon niin!

Lukekaa, lukekaa ja jatkakaa Raamattujenne lukemista. Etsikää Jeesusta ja Pyhä Henki tulee suojelemaan teitä. Pitäkää usko ja luottamus Jeesukseen Kristukseen; teidän Kuninkaitten Kuninkaanne, teidän Pelastajanne, ja teidän Johtajanne.

2291. Profetia - Raymond Aguilera 30. Kesäkuuta 2015.

Rukouksen aikana Herra sanoi, "Punainen Rooma, Punainen Rooma, Punainen Rooma"

2292. Profetia – Yhdysvaltojen Korkeimman Oikeuden Tuomarit.

2292. Profetia - Raymond Aguilera 1. Heinäkuuta 2015.

Niilin joki tulee virtaamaan punaisena.

Kun korttitalo kaatuu, kärsimys alkaa. Tämä on Jehova, Jeesus Kristus, ja Pyhä Henki. Sydänten jyskytys tulee olemaan ankarinta keskipäivällä.

Yhdysvaltojen Korkeimman Oikeuden Tuomarit, jotka äänestivät homoavioliittojen puolesta, tullaan kahlitsemaan ja sitomaan köydellä nenästä nenään, ja johdatetaan tuomiolle viimeisenä päivänä. Näin sanoo Jehova, Jeesus Kristus, ja Pyhä Henki, monien kaatumisesta.

Jehova kuulee ja näkee kaiken mikä on ihmisen sydämessä. Tämä on se mitä Jehova, Jeesus Kristus, ja Pyhä Henki, Tuomitsee.

Ihminen haluaa kuolemaa ja tuhoa. Joten sitä Minä tulen antamaan heille. Veren virtaaminen on täällä; sillä pahuus on kutsumassa Saatanaa ja hänen opetuslapsiaan.

"Neulansilmän läpikulkemisen" aika on täällä jälleen. Bill O'Reillylla ja Donald Trumpilla molemmilla on sama ego ja ylpeys kuin tämän päivän ihmistekoisella kirkolla. Kun Minä puhun Sanojani; asiat tapahtuu tarkasti. Reymundo, kirjoita mitä Minä kerron sinulle, sillä ihminen ei voi muuttaa Minun Sanojani. Olkoon niin! Olkoon niin! Olkoon niin!

2293. Profetia – Koska pitäisi etsiä Jumalaa?

2293. Profetia - Raymond Aguilera 2. Heinäkuuta 2015.

Koska pitää etsiä Jumalaa? Sen pitäisi olla ensimmäinen asia kun heräätte! Teidän pitäisi ylistää ja kunnioittaa Jumalaanne. Jumalan etsiminen tulisi olla ensimmäinen asia joka teidän pitäisi tehdä. Ei vasta sitten kun olette kuolinvuoteellanne.

Teidän Jumalanne, Jehova, Jeesus Kristus, ja Pyhä Henki, näkee kaiken ja totuudessa lukee teidän sydämenne. Rukoilkaa kolmelta ja seitsemältä siksi koska haluatte niin tehdä, ei koska teidän pitäisi se tehdä. Päivittäinen rukoileminen pitäisi olla tavallista teille.

Maailmallisen Kristityn mielentila on rukoilla; kun jotain menee pieleen, kuolinvuoteella, tai seurakunnan kokouksissa. Jehova, Jeesus Kristus, ja Pyhä Henki tietävät kaiken teistä. Hän tietää jos te heräätte rukoillen, jos te kiitätte Herraa kun syötte, kun te näette kaikki siunaukset, jotka Hän on antanut teille, kun te rukoilette niitä asioita, joita te tarvitsette ja haluatte. Teidän Jumalanne näkee kuinka usein te rukoilette perheidenne ja ystävienne puolesta.

Rukoileminen on teidän VOIMANNE lähde Kristuksen Ruumiissa. Se avaa Oven Taivaaseen ja teidän Jumalanne luo. Rukoileminen ja ylistäminen, rukoileminen ja ylistäminen, rukoileminen ja ylistäminen ovat VOIMAN lyömäase tämän syntisen maailman asioita vastaan.

Etsikää niin te tulette löytämään! Etsikää niin te tulette löytämään! Etsikää niin te tulette löytämään! Nyt ymmärrättekö Minun tarkoitukseni. Olkoon niin! Olkoon niin! Olkoon niin!

2294. Profetia – Sanomia Herralta.

2294. Profetia - Raymond Aguilera 6. Heinäkuuta 2015.

Rukouksessa tänä aamuna, 7. kesäkuuta 2015 7:30 AM, Herra ohjeisti minua postittamaan muutamia Sanoja, jotka Hän oli antanut minulle edellisenä päivänä.

Ensimmäinen Sana: ”Punaisen virran lammas.”

Toinen Sana: ”Rooman Haara (tai oksa).”

2295. Profetia – Torvi on Minun huulillani.

2295. Profetia - Raymond Aguilera 9. Heinäkuuta 2015.

Pasuuna on Minun huulillani. Sotahuuto kumpuaa. Hirviöt tulevat ulos ja ovat menossa kohti vuoria ja laaksoja Saatanan kostolla. He huutavat, ”Irrottakaa heidän päänsä, puhdistetaan tämä maailma, sillä maailma on meidän.”

Sota syttyy, ja ihmisen kirkko on yhä nukuksissa, pelaillen kirkkopelejään.

Katsokaa ja nähkää, kuka on hereillä. Se on Minun Maanalainen Kirkkoni. He näkevät kuka on todellinen vihollinen. He ovat tulemassa yhteen. Heidän rukouksensa ohjaavat heitä, sillä he tietävät mitä on tulossa. Kasvokkain, käsikkäin, vierekkäin, he taistelevat tämän maailman loppuun asti.

Tulkaa tänne Minun Lapseni ja kuunnelkaa Minun sanojani, sillä loppu on edessänne. Etsikää ja te tulette löytämään Jehovan, Jeesuksen Kristuksen, ja Pyhän Hengen Voiman ja Ohjauksen. Pukekaa Jumalan sotavarustus, ja pitäkää se yllänne sillä loppu on edessänne. Lukekaa Raamattujanne ja ymmärtäkää Jumalan tiet, Universumin Luoja ja Tuhoaja. Olkoon niin! Olkoon niin! Olkoon niin!

2296. Profetia – Elämä on haasteita syntymästä kuolemaan.

2296. Profetia - Raymond Aguilera 10. Heinäkuuta 2015.

Reymundo, pata on kiehumassa, keitto on melkein valmis. Päivällinen tarjoillaan kohta. Päivällisen jälkeen tulee olemaan pitkä lepo. Elämän keitto on kestänyt pitkään ihmisen vuosissa, mutta Jehovalle se ei ole mitään.

Onko maailma syönyt Elämän Leipää? Onko Kristuksen Ruumis syönyt Elämän Leipää? Syövätkö Kristilliset seurakunnat Elämän leipää? Jotkut eivät syö. Sillä heillä on heidän omat sääntönsä siitä kuinka löytää pelastus.

Jehovan, Jeesuksen Kristuksen, ja Pyhän Hengen säännöt laitettiin olemaan tarkoitusta varten. Luoja tietää kaiken, ja Minä tarkoitan "Kaiken". Tietääkö Ihminen kaiken? Enpä usko.

Pahuus synnyttää pahuutta ja tämä tarkoittaa myös asioita, joita tapahtuu joissakin seurakunnissa. Sillä jotkut eivät tunne minua, ja he eivät kuulu Minulle – Jehovalle, Jeesukselle Kristukselle, ja Pyhälle Hengelle.

Reymundo, ajattele tätä vaikka näin, ei ole mitään eroa siinä kuinka Saatana harhautti Eevaa puutarhassa, ja siinä mitä on menossa joissakin näissä seurakunnissa. Saatana houkuttelee syöillä heitä ja he nappaavat koukkuun ja tämä koukku vie heidät helvettiin.

Sitten Herra antoi minulle nämä sanankohdat Matteus 7: 21-23

7:21 Ei jokainen, joka sanoo minulle: 'Herra, Herra!', pääse taivasten valtakuntaan, vaan se, joka tekee minun taivaallisen Isäni tahdon.

7:22 Moni sanoo minulle sinä päivänä: 'Herra, Herra, emmekö me sinun nimesi kautta ennustaneet ja sinun nimesi kautta ajaneet ulos riivaajia ja sinun nimesi kautta tehneet monta voimallista tekoa?'

7:23 Ja silloin minä lausun heille julki: 'Minä en ole koskaan teitä tuntenut; menkää pois minun tyköäni, te laittomuuden tekijät!'

Nämä seurakunnat lukevat Raamattua ilman Jumalan Henkeä ja he uskovat löytäneensä Jumalan. Ainoa minkä he ovat löytäneet, on heidän itse luomansa jumalan, haavejumalan. Tämän maailman loppu on lähellä ja he uskovat, että heidän haaveilunsa tulee pelastamaan heidät.

Niin Reymundo, tämä riittää tästä asiasta. Sinun missionmatkasi on melkein täällä taas, ja Minä olen huomannut, että sinä olet tehnyt valmisteluja. Minä tulen lähettämään varat

Jumalan Voimalla. Minä lähetän Minun Enkelini Jumalan Voimalla. Minä lähetän Minun Rakkauteni Jumalan Voimalla.

Reymundo pidä huomiosi yksin Jehovassa, Jeesuksessa Kristuksessa, ja Pyhässä Hengessä. Sillä maailma ei tule koskaan ymmärtämään Jumalan Teitä. He, jotka uskovat Jehovaan, Jeesukseen Kristukseen, ja Pyhään Henkeen seuraavat Jumalaa Taivaaseen. He, jotka uskovat itseensä, tai Saatanaan, seuraavat Saatanaa helvettiin. Tämä on yksinkertaista, suoraa ja asiallista. Tulee vielä päivä, jolloin ei ole enää aamua – vain pimeyttä ja tuskaa. Minä tiedän ettette te halua kuulla tätä, mutta tämä on totuus.

Elämä on haasteita syntymästä kuolemaan ja jokaisen täytyy tehdä monia päätöksiä tämän ajan aikana. Ihmisten täytyy lukea Raamattujaan, jos heillä ei ole sitä, heidän tulisi mennä ja ostaa yksi ja lukea sitä kuin heidän elämänsä riippuisi siitä. Tässä kaikki tällä kertaa Reymundo, jatka päivääsi. Olkoon niin! niin! Olkoon niin!

2297. Profetia – ”Miksi Sinä teit musiikin meille?”

2297. Profetia - Raymond Aguilera 16 kesäkuuta 2015.

Kysyin Herralta, ”Miksi Sinä teit musiikin meille?”

Herra sanoi, ”Se auttaa sydäntä fyysisesti ja Hengellistä ruumista.”

Sitten Herra kysyi, ”Miksi kysyit tätä?”

Minä sanoin, ”Seuraava missiomatka on hyvin lähellä ja halusin nähdä, oletko sinä minun kanssani.”

Herra sanoi, ”Reymundo, Reymundo, rahat ovat tulossa, aika ja paikka annetaan oikeana aikana – ole kärsivällinen. Kaikki menee hyvin. Onko sinulla muuta mitä haluat kysyä?”

(Hiljaisuus minun puoleltani)

Olkoon niin! Olkoon niin! Olkoon niin!

2298. Profetia – Voimallinen Hengellinen kokemus.

2298. Tapahtuma – Raymond Aguilera 31. Heinäkuuta 2015.

Kävellessäni viime vuonna Jerusalemissa Länsimuurin ympäri, minulla oli voimakas hengellinen kokemus. Tämä tapahtui ensimmäisen vanhan Jerusalemin muurin ympärikävelyni aikana. Noin puolivälissä matkalla muuria ympäri, tunsin selittämättömän hengellisen kokemuksen. En pystynyt selittämään sitä. Minä vain tiesin, että jotakin tapahtui Israelin pitkässä historiassa tai jotain tulisi tapahtumaan tässä paikassa tulevina päivinä.

Uskon, että mainitsin tästä Ronille myöhemmin samana päivänä. Tämä paikka tuli minulle hengessä yhä uudestaan viime vuoden aikana. Muistan, että kerran soitin Israeliin ystävälleni ja mainitsin siitä hänelle. Hän uskoi sillä olevan jotain tekemistä Rockefeller Keskuksen kanssa, joka oli kadun toisella puolella tästä paikasta.

Toin tämän asian uudestaan esille kun me viisi nautimme päivällistä Jerusalemissa. Päivällisen jälkeen mainitsin, että halusin mennä tälle paikalle Jerusalemin muurin luona. Kun kävelimme sinne Herra antoi minulle joitakin profetioita ja sanoja. (Katso Carlin muistiinpanoja alla)

Ilta oli alkanut tummua kun me lähestyimme tuota muurin kohtaa. Huomasin, että siellä oli mies pakettiauton luona, yrittämässä korjata puhjennutta rengasta. Tämä rikkoutunut pakettiauto ja perhe olivat juuri siinä paikassa, missä minulla oli tuo hengellinen kokemus viime vuonna. Olin huolestunut, koska tämä oli hyvin vaarallinen paikka ja miehellä oli vaikeuksia, koska hän ei pystynyt kohottamaan pakettiautoa tarpeeksi korkealle jotta hän voisi poistaa tyhjän renkaan. Näin hänen vaimonsa ja lapsiansa leikkivän auton ympärillä.

Tuona hetkenä en tiennyt, mitä tehdä. Joten kävelin takaisin Carlin luo ja kysyin oliko hänellä voitelu öljyä. Hän sanoi, että hänellä oli. Joten kävelin takaisin näiden ihmisten ympäri ja voitelin alueen muurin läheltä, missä olin saanut tuon voimakkaan hengellisen kokemuksen. Tästä noin puolen minuutin kuluttua näin hälytysvalot päällä olevan poliisiauton, joka oli menossa vastakkaiseen suuntaa, tulevan kadun keskijakajan yli ja pysäköivän rikkoutuneen pakettiauton taakse. Pyysin Carlia videoimaan tämän jostain syystä.

Sitten aikaisin seuraavana aamuna, Herra antoi minulle seuraavan profetian.

Profetia: 31/7/2015 klo 5:37.

Onko hirvellä sarvet? Tiedät, että sillä on.

Kun joku näkee ja uskoo, ymmärrys lisääntyy.

Minulla oli syyni ja tarkoitukseni kun näytin tuon paikan muurissa kävellessäsi Jerusalemin Muurin ympäri.(2014) Halusin näyttää sinulle, että sinun Jumalasi, Jehova, Jeesus Kristus, ja Pyhä Henki tietää kaiken, tulevaisuuden, menneisyyden, ja nykyisyyden.

Se, että sinä ja ystäväsi olitte siellä juuri tuolla hetkellä, oli Minun Ajoitukseni. Huomasit, että poliisi tuli pelastamaan tuota perhettä vain sekunteja sen jälkeen kun olit voidellut muurin. Jos et olisi voidellut muuria juuri tuolla hetkellä tämä perhe olisi tapettu.

Tiedän, että halusit tietää tuosta Jerusalemin muurin kohdasta jo vuosi sitten, mutta Jehovalla on kaikki asiat hallinnassa.

Tämä tapaus osoittaa sinulle kuinka tärkeitä sinun missiomatkasi ovat. Ihmiset tulevat elämään tai kuolemaan niiden asioiden tähden, jotka sinä olet tehnyt missiomatkoillasi. Rukoile, pysy keskittyneenä ja kaikki tulee menemään hyvin missiomatkallesi loppuun asti.

Mene takaisin nukkumaan ja lepää. Olkoon niin! Olkoon niin! Olkoon niin!

Carlin muistiinpanot Profetioista ja Näyistä, jotka tuli rukouskävelymme aikana kun menimme Jerusalemin Muurin kohtaan, jonka Voitelin.

Profetia: 30/7/2015

18:24: He tulevat kaatumaan kolme kerrallaan.

18:25: Tulee olemaan suuri valkoinen pilvi noiden kukkuloiden yllä. (Missä Puutarhahauta on ja missä Kristus ristiinnaulittiin)

18:27: Ihmiset tulevat etsimään kanoja, mutta eivät tule löytämään niitä ollenkaan.

18:28: Sinä olet kirjoittamassa maailman historiaa.

18:29: Ihmiset tulevat tuntemaan Jumalan Käden Voiman.

18:31: Kaikki Valta ja Kirkkaus kuuluvat Jehovalle, Jeesukselle Kristukselle, ja Pyhälle Hengelle. Minä suojelen sen, mikä on minun.

18:40: Ray tunsu kuinka ihmiset ampuivat vanhan kaupungin muurilta lähellä Damaskoksen porttia.

18:42: Tulee olemaan maanjäristys ja tämä kukkula tulee siirtymään Sakariaan Luolan yläpuolelle. (=Zacharias Cave)

18:52: Punainen alus (vessel=alus, astia), Punainen alus, Punainen alus.

19:03: Voitelin Jerusalemin muurin kulmat Rockefeller keskusta vastapäätä.

2299. Profetia – 2015 missiomatkan videot.

<http://www.prophecy.org/2299pro.htm>

2267. Profetia - Raymond Aguilera 15. Maaliskuuta 2015 klo 13.

Rukouksen aikana Herra antoi minulle Sanan, ”Reymundo, haluan sinun menevän takaisin Israeliin ja Voitelevan alueet lähellä Israelin hallituksen rakennuksia. Minä tulen kertomaan sinulle milloin ja missä myöhemmin. Sinulle tullaan antamaan ohjeet koska lähteä ja palata Israelista.”

16. Maaliskuuta 2014 klo 11.

Herra antoi minulle toisen Sanan koskien tulevaa Israelin Missiomatkaa.

Herra sanoi, ”Haluan sinun menevän Ranskaan ja Englantiin ja Voitelevan alueet heidän hallitusrakennustensa ympäriltä myös.”

2300. Profetia – Vihaa, vihaa ja enemmän vihaa (Sain tämän Israelissa 2015)

2300. Profetia - Raymond Aguilera 1. Elokuuta 2015.

Näky: Minä näin suuren wc-pytyn, joka näytti kuin keraamiselta kukalta, joka oli halkaistu kahtia. Seuraavassa näyssä jonka näin, Presidentti Obama istui tällä kukan näköisellä wc-pytyllä.

Profetia:

Paha tuottaa pahaa. Saasta tuottaa saastaa. Lukemalla raamattua jokainen voi kertoa eron. Jokainen voi nähdä mikä on puhdasta ja mikä on saastaista pahaa.

Ihmiset aina etsivät pahuutta ja syntiä kuuluisissa ihmisissä ja maailman tapahtumista, mutta eivät näe pahuutta itsessään tai lähellä olevissa ihmisissä. Pienet paheet kasvavat suuriksi paheiksi.

Vihaa, vihaa ja enemmän vihaa on kaikkialla maailmassa. Jokainen yrittää selittää tätä, mutta se vain on demonista. Rauhantekijät ovat vihaisten ihmisten uhreja. Jos joku haluaa selvittää Taivaaseen, hänen täytyy luovuttaa tämä viha. Siellä on aina joku syy tulla vihaiseksi. Pahuus on pahuutta, siitä huolimatta kuinka joku sen haluaa nimetä. Jehova, Jeesus Kristus, ja Pyhä Henki näkee kaiken, tulee korjaamaan kaiken. Niin kuin aurinko nousee ja laskee, ja te tiedätte tämän tapahtuvan ja olette riippuvaisia siitä, niin te voitte myös uskoa sen, että teidän Isänne Taivaassa korjaa tämän viha ongelman. Koettakaapa työntää sormenne tuleen ja nähdä miltä se tuntuu. Näin minä korjaan viha ongelman. Jokainen pystyy kontrolloimaan vihansa jos he todella haluavat tehdä sen. Mutta jos ihmisellä on kätensä saatanan ympärillä ja eikä halua päästä irti hänen lämmöstään; He myös tulevat tuntemaan minun helteeni.

Ihmiset tarkkailevat kaikenlaisia tapahtumia ympäri maailmaa todistaakseen tämän tai tuon asian oikeaksi. Ja he unohtavat todella katsoa itseään heidän vaelluksessaan Jeesuksessa.

Jokainen tahtoo olla johtaja ja johtaa, ja he unohtavat heidän vaelluksensa vanhurskautta. Jokaisella on heidän sormensa osoittamassa sitä tai tätä. Jokaisella on vastaus maailman ongelmiin. Mutta ongelmat alkavat pienistä ihmisistä, suurien ongelmien kanssa, jotka yrittävät opastaa muita.

Korjatkaa ongelmat Jeesuksen ristin juuressa pelolla ja vavistuksella. Oletteko kuulleet lausunnon, "Viisauden alku"? Tämä lausunto ei ole muuttunut. Mitä on syvällä jonkun sydämessä, on se, minkä Jumala tuomitsee, ei mikään höttö minkä ihminen laittaa esiin muille.

Tämä maailma on niin korruptoitunut; Kristityt syövät Kristittyjä niin kuin he söisivät kanasämpylän aamiaiseksi ja käyttävät Raamattua todistaakseen asiansa.

Ihmisten todella täytyy lukea raamattujaan ja panna käytäntöön mitä he lukevat Vasara ja alasin ovat valmiina murskatakseen kaiken pahan maailmasta. Lakatkaa katsomasta merkkejä taivaalta ja katsokaa ensin syvälle itseenne nähdäkseenne oletteko oikeassa suhteessa Jumalaan. Joten katsokaa että olette oikeassa suhteessa Jumalan kanssa ja Meillä on juhlat Taivaassa kaikki aika, mitä aikaa on. Lukekaa tämä ja opettakaa itsellenne

Jehovan, Jeesuksen Kristuksen, ja Pyhän Hengen tiet. Olkoon niin! Olkoon niin! Olkoon niin!

2301. 2015 Mission muistiinpanot – Jerusalemi, Israel – Pariisi, Ranska – Lontoo, Englanti

2015 Missiomatkan Carlin Muistiinpanot

23/7/2015

Sana: Rauhaa, vaienna Iisebelin henki

Näky:

Suojeluksen sateenvarjo matkalle

Sana: Viisi päivää

Näky:

Pyöreä teline niin kuin ullakkotuuletin pyörimässä – muuttui pesäpalloksi.

Näky: Kakulta näyttävä pannuhattu/afgaani tyylinen.

Egyptiläinen pyramidi

Sateenkaari

Oksa lehtien kanssa – Kristityt

Hauta, jossa oli betoninen Kivi

Suuri jättiläispunapuu – USA

Salama iskemässä

Sekstantti (aluksen navigoimiseen)

Näin rakennuksen, jolla oli viisto katto ja suuri pallo sen huipussa.

Näin hävittäjälentokoneen.

Hautausmaan, jossa oli monia hautoja.

Näin tähdet taivaalla, joiden valot tulivat alaspäin.

Sitten näin ullakkotuuletin.

Sana: Kysyin Herralta, ”Kuinka monta päivää Missiomatkaa.” Herra sanoi, ”9+2 päivää.”

Näky: Näyssä kivetön oliivi.

Näky: Punainen vaasi

Profetia: Minun oksani, minun oksani, minun oksani puukekaa Minun Vaatteeni yllenne. Tämä on se miksi valitsin teidät kolme; suloinen aromi.

Näky: Ompeluneula, kirjoituskynä.

Profetia: Eivätkö nuppineula ja kirjoituskynä lävistä ihmisen sielua. Tällä tavalla Minun Sanani tulevat lävistämään ihmiset.

Pitkää elämää niille, joilla on öljyä, (10 neitsyttä), menkää rakkauden Vertauksen ja Jumalan Voiman kanssa. Ihmiset tulevat sanomaan teille, että se on pilaa ja peliä, mutta se on kuolemanvakavaa. Punainen astia.

Punainen astia.

Punainen astia.

Näky: Kannu ruostumattomasta teräksestä.

Profetia: Minun punainen Astiani, laittakaa nenänne kohti Taivasta.

Etsikää ja tulette löytämään. (Lento ja ohjelma)

Näky:

Näin lasitarjottimen, jolla lämpimiä hampurilaisia.

Näin pyöreän jäätelöleivän.

Sana:

Rakastaisiko Allah häntä?

Näky:

Sain kuvan kalkkunan päästä.

Sana:

Pitääkö Minun jatkuvasti imettää teitä, kaverit? Valitkaa se minkä haluatte. (Rukoilimme, minkä lennon valitsisimme missiomatkalle)

Jerusalem 7/30/2015

Näky klo 1:45 aamulla:

Kullasta tai messingistä tehty lautasantenni, jalustalla, osoittamassa kohti taivasta.

Sana:

Näin numeron 5.

Näky:

Näin turvalukon kahvan.

Sana 7:00:

Lypsäkää lehmä koska se itkee, te hyvät ja uskolliset palvelijat. Jeesuksen seuraamisen taide, on Jehovan seuraaminen. Sitten Pyhä Henki auttaa teitä Jumalanne tielle.

Näky 10:08:

Sain näyn turvakamerasta (kupolityyppinen).

Näin tasapainovaa'an; kummallakin puolella oli pieni kangaskassi.

Näin näyn ohjuksesta, jonka suuttimista lähti kaksi rakettia liekkien kanssa.

Sain näyssä vinon kolmion, jossa oli oviaukko ja oviaukon päällä oli markiisi.

Profetia: 30/7/2015 klo 10:35

Se olen Minä Minun poikani, joten lepää, sillä Minä tiedän kaiken – linja on suora, joten seuratkaa sitä. Katsokaa ylös ja kaikkialle ympärillenne sillä Minä olen siellä. Tuoksu on kaikkialla ympärillänne. Minä olen sanonut (ohjeistanut) Katoliselle Kirkolle, mutta he eivät kuuntele minua.

Aloittakaa päivänne.

Profetia: 30/7/2015 (Sanat ja näyt kävellessämme Israelissa kohti Länsimuuria.)

18:24: He tulevat kaatumaan kolme kerrallaan.

18:25: Siellä tulee olemaan suuri valkoinen pilvi noiden kukkuloiden yllä. (Siellä missä Puutarhahauta on ja missä Kristus ristiinnaulittiin)

18:27: Ihmiset tulevat etsimään kanoja, mutta eivät löydä yhtään.

18:28: Sinä olet kirjoittamassa ylös maailman historiaa.

18:29: Ihmiset tulevat tuntemaan Jumalan Käden Voiman.

18:31: Kaikki Voima ja Kunnia kuuluu Jehovalle, Jeesukselle Kristukselle, ja Pyhälle Hengelle. Minä suojelen sen, mikä on Minun.

18:40: Tunsin Hengessä kuinka ihmiset ampuivat vanhan kaupungin muurilta lähellä Damaskosin Porttia.

18:42: Siellä tulee olemaan maanjäristys ja tuo kukkula tulee siirtymään ylös Sidkian luolan päälle (Zedekiah's Cave).

18:49: Valokuvaa tuo muuri. Se tulee kaatumaan ulospäin.

18:52:

Punainen alus (vessel=alus, astia).

Punainen alus.

Punainen alus.

19:03: Voitelimme Jerusalemin Muurin kulmat Rockefeller keskusta vastapäätä.

Profetia: 31/7/2015 klo 5:37.

Onko hirvellä sarvet? Tiedät, että sillä on.

Kun joku näkee ja uskoo, ymmärrys lisääntyy.

Minulla oli syyni ja tarkoitukseni kun näytin tuon paikan muurissa kävellessäsi Jerusalemin Muurin ympäri.(2014) Halusin näyttää sinulle, että sinun Jumalasi, Jehova, Jeesus Kristus, ja Pyhä Henki tietää kaiken, tulevaisuuden, menneisyyden, ja nykyisyyden.

Se, että sinä ja ystäväsi olitte siellä juuri tuolla hetkellä, oli Minun Ajoitukseni. Huomasit, että poliisi tuli pelastamaan tuota perhettä vain sekunteja sen jälkeen kun olit voidellut muurin. Jos et olisi voidellut muuria juuri tuolla hetkellä tämä perhe olisi tapettu.

Tiedän, että halusit tietää tuosta Jerusalemin muurin kohdasta jo vuosi sitten, mutta Jehovalla on kaikki asiat hallinnassa.

Tämä tapaus osoittaa sinulle kuinka tärkeitä sinun missiomatkasi ovat. Ihmiset tulevat elämään tai kuolemaan niiden asioiden tähden, jotka sinä olet tehnyt missiomatkoillasi. Rukoile, pysy keskittyneenä ja kaikki tulee menemään hyvin missiomatkallesi loppuun asti.

Mene takaisin nukkumaan ja lepää. Olkoon niin! Olkoon niin! Olkoon niin!

Näky: 9:21 am.

Sain näyssä ylösalaisin olevan metallilankavaateripustimen.

Sana: 9:23 am.

Herra ohjeisti meitä menemään Israelin Parlamenttiin ja Pääministerin toimistolle. (Voidella maa-alueet siellä)

Sana: 9:27 am.

Me rukoilimme tarkkaa paikkaa, mihinkä mennä.

Herra sanoi, ”Pihalle, mihinkä vain pääsette.”

Näky: 9:33 am.

Näytti minulle putken, jonka ympärillä oli jonkinlainen putkikiinnitin.

Näky: 9:39 am.

Herra näytti minulle pyöreän soljen nahkavyössä.

Sitten Herra sanoi, ”Totuuden vyö.”

Sana: 9:43 am.

Osta Voiteluöljyä.

Rukouskävely ja Voitelemisen Israelissa

7/31/2015 klo 11:44 lähtien.

1. Knesetin ympärille

2. Pääministerin Toimisto

Sana myöhemmin: Työ on tehty. Olette valmiita.

Tapahtuma: Pakettiautotaksi tuli paikalle juuri kun olimme lakanneet voitelemiset, ja ajaja kysyi, olimmeko rukoilleet häntä tulevaksi. Hänen nimensä oli Adam, messiaaninen

Juutalainen, jonka Amerikkalaiset pelastivat Karmelin vuoren kirkon luona. Hän vei meidät takaisin Jerusalemin Vanhaan Kaupunkiin.

Näky: 23:52 pm.

Kullasta tehty vihkisormus kieppumassa hitaasti köyden tai narun ympäri.

Näky: 23:59 pm.

Kruunu – Kuninkaitten Kuningas

Sain Näyn kolmesta pizzasta – ja jokaisen läpi oli menossa valtava kissan kynsi (7-8 tuumaa pitkä).

Näky: 9:26 am.

5 tai 6 ihmistä pitämässä käsissään jonkinlaista aurinkokennoa, josta auringonvalo heijastui taivaalle.

Sana ja Näky: 10:55 am.

Sana: Anna Kevinille \$50.00

Näky: Numero 1

Näky:

Näin veistoksen elefantista.

Sana: Varokaa elefantilta tulevia lahjoja. (Kuva puusta veistetyistä elefantista)

Näky: 11:30 am.

Näin diskopallon, jossa oli valoheijastimia.

Näin suuren mustan muurahaisen, joka oli sängyn kokoinen.

Sitten näin holvikaaren, jonka keskellä huipussa oli kotka.

Valkoisia pilviä, jotka alkoivat muodostaa tornadoa/twisteriä.

Näin vauvasängyn kokoisen lintulammikon, jolla oli mustasta keramiikasta veistetyt reunat. Se oli vedellä täytetty ja suuri puinen risti oli altaan sisällä.

Voin nähdä ihmisten ympäröivän lammikon osoittaen kunniaa altaalle, jonka sisällä risti oli.

Näin myös patsaan altaan jalustassa, ja vesi tuli patsaan peniksestä, täyttäen altaan. Allas oli musta, lattia oli musta ja se oli sisällä korkeassa holvikatolisessa huoneessa. Sitten näin parin sinisiä toiveleitä. Sitten näin ydinräjähdysten.

(Kuva tähän)

Sana: 20:20 pm.

Pasta, pasta

Sana: Pysähtykää – älkää menkö sisälle.

Sana: Verho tullaan poistamaan.

Sana: Pysähtykää – avatkaa silmänne.

Sana: Lukekaa kirjoitukset.

Sana: Kultainen katu.

Sana: 20:45 pm.

Teidän ystävänne näkevät sellerin ja he syövät selleriä, mutta he eivät maista selleriä.

Tapahtuma: 8/2/2015

King David hotellin ulkopuolella, tunsin Hengessä jotain demonista ja voimakasta kadulla.

Sana: Voitele kadun molemmat puolet. (Ray teki sen myös King David hotellin ja NMKY:n edessä.)

Sana: 8/3/2015 klo 4:31 am.

King David hotellin edustan Voitelemisen syynä oli se, että pyramidin huippu tulee kulkemaan alas tätä katua.

Näky: 12:55 pm.

Näin kirjaimen X, jonka keskustaan meni vaakaviiva.

Sana: 8/4/15 klo 8:15 am.

(Rukous sen puolesta, mitä Voidella Pariisissa)

Sana: Sama kuin Israelissa, (Parlamentin ja Pääministerin rakennusten alueet).

Pariisi 8/4/15 klo 10 am.

Me aloitimme rukouskävelymme.

1. Ympäri Kansanedustuslaitoksen (Assemblée Nationale).
2. Ympäri Pääministerin asunnon (Hotel Matignon).

Sana: 11:54 am.

"Hyvin tehty."

(saatuamme päätökseen rukouskävelymme Kansanedustuslaitokselle (National Assembly) ja Pääministerin toimistoon ja virka-asuntoon ("Hotel Matignon"))

Näky: klo 17:15 pm.

Herra antoi minulle näyn syvälle ulkoavaruuteen. Näin miljoonia ja miljoonia tähtiä ulkoavaruudessa. Ne näyttivät kuin valkoisilta pisteiltä pimeässä avaruudessa.

Sana:

Sitten Herra sanoi, "Hyvin tehty hyvät ja uskolliset palvelijat." Tähdet ovat valmiina. Israel on valmis. Ranska on valmis. Kaikki mitä on jäljellä, on Englanti. Sokeat tulevat pysymään sokeina; Hengellä täytetyt Kristityt ymmärtävät Jehovan tiet. Muutos tulee yhtäkkiä. Sokeat sortuvat. Hengellä täytetyt tulevat Taivaaseen.

Tätä planeettaa on varoitettu ja varoitettu ja he ovat tulleet vain pahemmiksi synneissään. Karju tulee syömään itsensä täyteen. Leijona tulee valtaamaan. Sokeat tulevat kuolemaan. Vasara tulee iskemään ja murskaa tämän maailman pahuuden. Lukekaa Raamattua ja oppikaa Jumalan tiet Pyhän Hengen avulla ja te tulette löytämään Jeesuksen Kristuksen ja Jehovan. Kiitos Reymundo; Saatetaan Englannin Voiteleminen päätökseen, sillä Minun Suunnitelmani on asetettu. Olkoon niin! Olkoon niin! Olkoon niin!

Sana: 8/5/2015 klo 3:23 am.

Eikä Kain tappanut Abelin? Näin se tulee olemaan jälleen. Kristityt tulevat tappamaan Kristittyjä. Yhden Kristityn ristikä tulee ase toista Kristittyä vastaan. Pahuuden kulku tulee leviämään ihmisen kirkossa. Kiiruhtakaa; menkää hakemaan lippunne, sillä viimeinen juna Taivaaseen lähtee pian. Parku tulee olemaan kovaääninen ja verinen. Aamusta iltohämärään tulee veri virtaamaan ihmisen kirkosta. Mies miestä vastaan, nainen naista vastaan, mies naista vastaan tulevat olemaan ihmisen kirkon tila.

Kristus oli keihästetty rikkomustemme tähden, tuomion oikeudenistuon edessä. Rauha tai kuolema on edessä. Etsikää Jeesusta Kristusta ja Pyhä Henki tulee ohjaamaan teitä. Muistakaa, lippunne on teidän Raamattunne. Lukekaa se. Muistakaa, Jeesus Kristus kuoli teidän puolestanne ja loppu on edessä. Rukoilkaa ja rukoilkaa enemmän johdatusta, ja Pyhä Henki näyttää teille tien. Olkoon niin Minun lapseni. Olkoon niin! Tehty ja toimitettu.

Sana: 8/5/2015 klo 18:30 pm.

Voitele samat paikat kuin Jerusalemissa ja Pariisissa (esim. Pääministerin toimisto ja Parlamentti)

Näky: 21 pm.

Leijonan pään profiili.

Näky:

Kullasta tehty kolikko, jossa oli dollarin merkki.

Näky:

Näin numeron "4".

Sana: 8/6/2015 klo 4:40 am.

Lontoon niska tulee olemaan pahuuden armoilla, sillä he lakkasivat etsimästä Jehovaa, Jeesusta Kristusta, ja Pyhää Henkeä. Paine tulee kasvamaan kun he todella näkevät viholliset niin kuin ne todellisesti ovat. Taistelun Saatanan kanssa voi ainoastaan voittaa Jeesus Kristus Nasaretilainen. Paarmat tulevat ja menevät ruumiista ruumiiseen taistelujen aikana.

Koska maailma ymmärtää, että taistelun saatanaa vastaan voi ainoastaan voittaa Jeesus Kristus? Muistakaa risti, muistakaa Jeesuksen Kristuksen veri. Muistakaa Jeesuksen Kristuksen rakkaus. Etsikää Jeesusta Kristusta ja pelastakaa itsenne. Kertokaa ystävilleen ja naapureilleen, että Loppu on heidän edessään. Laittakaa Jumalan

Haarniska yllenne ja pitäkää se päällä 24 tuntia päivässä. Opettakaa lapsillenne Jeesuksesta Kristuksesta, joten he voivat opettaa ystäviään. Sokeat tulevat johdattamaan sokeita ja he putoavat kiellettyyn paikkaan. He, joilla on Öljy ja Jumalan rakkaus, tullaan pelastamaan. Sotien äänet ovat edessänne.

Mitä aiotte tehdä? Haudata pääanne hiekkaan ja odottaa Saatanaa vai aiotteko etsiä Jeesusta Kristusta ja pelastaa itsenne?

Jos seuraatte maailman teitä, tulette kuolemaan. Jos seuraatte pahoja pastoreita, tulette kuolemaan. Jos seuraatte hallituksianne, tulette kuolemaan. Päätös on teidän. Tulkaa Ristille ja pelastukaa. Jeesuksen veri on siellä. Jeesuksen Rakkaus on siellä. Teidän pelastuksenne on siellä.

Voimien Voima on puhunut. Kuninkaitten Kuningas on siellä. Pyhä Henki tulee opettamaan teille kaiken, mitä teidän tarvitsee tietää. Tämä on oikein ja asian ytimeen. Olkoon niin! Olkoon niin! Olkoon niin!

2302. Profetia – Jerusalemin Missiomatka 2015

2302. Profetia – Jerusalemin Missiomatka 30. Heinäkuuta 2015.

Näky klo 1:45 aamulla:

Kullasta tai messingistä tehty lautasantenni, jalustalla, osoittamassa kohti taivasta.

Sana:

Näin numeron 5.

Näky:

Näin turvalukon kahvan.

Sana 7:00:

Lypsäkää lehmä koska se itkee, te hyvät ja uskolliset palvelijat. Jeesuksen seuraamisen taide, on Jehovan seuraaminen. Sitten Pyhä Henki auttaa teitä Jumalanne tielle.

Näky 10:08:

Sain näyn turvakamerasta (kupolityyppinen).

Näin tasapainovaa'an; kummallakin puolella oli pieni kangaskassi.

Näin näyn ohjuksesta, jonka suuttimista lähti kaksi rakettia liekkien kanssa.

Sain näyssä vinon kolmion, jossa oli oviaukko ja oviaukon päällä oli markiisi.

Profetia: 30/7/2015 klo 10:35

Se olen Minä Minun poikani, joten lepää, sillä Minä tiedän kaiken – linja on suora, joten seuratkaa sitä. Katsokaa ylös ja kaikkialle ympärillenne sillä Minä olen siellä. Tuoksu on

kaikkialla ympärillänne. Minä olen sanonut (ohjeistanut) Katoliselle Kirkolle, mutta he eivät kuuntele minua.

Aloittakaa päivänne.

Profetia: 30/7/2015 (Sanat ja näyt kävellessämme Israelissa kohti Länsimuuria.)

18:24: He tulevat kaatumaan kolme kerrallaan.

18:25: Siellä tulee olemaan suuri valkoinen pilvi noiden kukkuloiden yllä. (Siellä missä Puutarhahauta on ja missä Kristus ristiinnaulittiin)

18:27: Ihmiset tulevat etsimään kanoja, mutta eivät löydä yhtään.

18:28: Sinä olet kirjoittamassa ylös maailman historiaa.

18:29: Ihmiset tulevat tuntemaan Jumalan Käden Voiman.

18:31: Kaikki Voima ja Kunnia kuuluu Jehovalle, Jeesukselle Kristukselle, ja Pyhälle Hengelle. Minä suojelen sen, mikä on Minun.

18:40: Tunsin Hengessä kuinka ihmiset ampuivat vanhan kaupungin muurilta lähellä Damaskosin Porttia.

18:42: Siellä tulee olemaan maanjäristys ja tuo kukkula tulee siirtymään ylös Sidkian luolan päälle (Zedekiah's Cave).

18:49: Valokuvaa tuo muuri. Se tulee kaatumaan ulospäin.

18:52:

Punainen astia (vessel=alus, astia).

Punainen astia.

Punainen astia.

19:03: Voitelimme Jerusalemin Muurin kulmat Rockefeller keskusta vastapäätä.

2303. Profetia – Benny Hinn, Donald Trump

2303. Profetia - Raymond Aguilera 12. Marraskuuta 2015.

Terve poikani, Minä olen mitä oli eilen, Minä olen mitä on tänään, Minä olen mitä tulee olemaan huomenna. Korkki tulla poistamaan viinipullosta ja viini tulee vuotamaan. Kissa on ulkona laukusta etsimässä rottaa. Rotta tulee häviämään sillä veri vuotaa sen kaulasta.

Profetia:

Benny Hinn on uroshanhi joka yrittää munia munaa. Hänen palvelustehtävänsä tulee kaatumaan kuin korttitalo.

Hän kuolee kananmuna naamallaan.

Näky:

Sitten näin yhden kukan.

Profetia:

Donald Trump on tyhjä pohjaton kaivo. Mikä menee sisään ei koskaan tule ulos.



Kivialttari, jonka tein lähelle taloani. Voitelin sen Israelilaisella öljyllä, mutta te voitte käyttää oliiviöljyä.

2304. Profetia - Raymond Aguilera 17. Marraskuuta 2015 1:15 PM.

Rukouksen aikana Herra sanoi, "Käske Kristuksen Ruumista tekemään Kivialttari siellä missä he ovat(kotonaan tai missä he asuvat). Siunatkaa jotain Öljyä Isän Jehovan, Pojan Jeesuksen Kristuksen, ja Pyhän Hengen nimeen ja vuodattamaan öljy näille kiville."

Klo 21:28:

Rukouksen aikana Herra sanoi, "Reymundo, kerro Kristuksen Ruumille, että he voivat tehdä pienemmän Alttarin Kivillä ja Voidella se Öljyllä.

2305. Profetia - Raymond Aguilera 27. Marraskuuta 2015.

Kärsimysten aika on täällä. Kristityt avatkaa silmänne ja katsokaa maailman tapahtumia. Ottakaa öljynne ja olkaa valmiina sillä loppu on kulman takana. Minä varoitin teitä, ja Minä olen varoittanut teitä; rukoilkaa, lukekaa Raamattujanne, pysykää valppaina. Olkoon niin! Olkoon niin!

2306. Näky – Vihkisormus**2306. Näky - Raymond Aguilera 28. Marraskuuta 2015.**

Herra antoi minulle näyn vihkisormuksesta, jossa oli monta loistavaa timanttia.

2307. Näky - Talo ja uima-allas.

2307. Näky - Raymond Aguilera 26. Joulukuuta 2015.

Herra antoi minulle näyn talosta, jolla oli uima-allas takapihalle. Altaassa näin pukuun pukeutuneen miehen kävelemässä tai seisomassa altaassa; vesi oli häntä olkapäihin asti.

Sitten näin hyvin suuren säiliön, yhtä suuren kuin talo itse, täynnä kuumaa laavaa, joka kaadettiin uima-altaaseen. Tämän tapahtuessa 10 jalkaa leveä pyöreä kuoppa aukesi uima-altaan pohjaan ja kaikki putosi kuoppaan.

2308. Raymond Aguilera - Profetia 2. Tammikuuta 2016.

Rukouksen aikana kysyin Herralta tulevista Presidentin vaaleista.

Näky:

Kysyin Herralta Donald Trumpista.

Herra antoi näyn alastoman miehen valkoisesta rinnasta. Sitten näin kun valkoinen keihäs ajettiin rinnan läpi. Rinta räjähti ja pystyin näkemään jalokiviä ja kaikenlaisia värejä tulevan ulos rinnasta.

Sitten näin toisen alastoman miehen valkoisen rinnan ja musta keihäs ajettiin siihen

Sitten näin kolmiomaisen sokkelon muodostuvan jonkinlaisessa tilassa, ja sitten näin ydinräjähdysten yhdessä muodostuvan sokkelon kohdassa. Sitten koko sokkelo rupesi hajoamaan ja näky loppui.

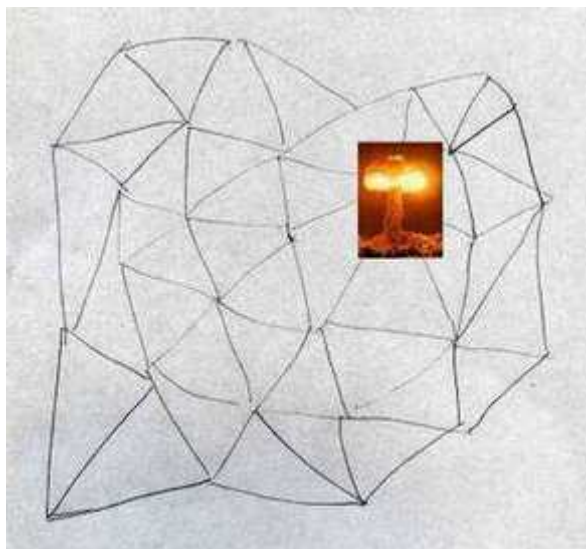

Profetia:

Sitten Herra sanoi, "Huorien huora."

Näky:

Sitten näin piirakan joka leikattiin osiin.

Profetia:

Sitten kysyin Herralta uudestaan Donald Trumpista.

Herra sanoi, "Typeryksien typerys."

Näky:

Sitten näin jäänaskalin lyövän jääkuutiota.

Profetia:

Minä jauhan, Minä jauhan, sen mikä ei ole minun. Esteitä ei ole, Sana on siellä. Lukekaa se ja syökää se. Sillä Voima ja Valta on siellä. Kääntykää Jeesukseen pelastaaksenne itsenne.

2309. Profetia - Terrori-isku San Bernardinossa.

2309. Profetia - Raymond Aguilera 9. Tammikuuta 2016.

Muistakaa, hyökkäys Sandy Hookin peruskoulussa.

Muistakaa, terrori-isku San Bernardinossa.

Muistakaa, kaikki teidän abortoidut lapsenne.

Muistakaa, Lippuvala "Jumalan alainen", Herra Presidentti, Kongressi ja Yhdysvaltojen kansa. Asiat menevät huonompaan suuntaan.

Te kumoatte Jehovan, Jeesuksen Kristuksen, ja Pyhän Hengen, joten Minä aion kumota teidät. Minä suojelen sen, mikä on Minun, sillä he tottelevat Minua.

Muistakaa, mitä tapahtui Juutalaiselle Kansalle Vanhassa Testamentissa.

Teidän vuoronne on seuraavaksi, jos ette kuuntele Profeettaani Reymundoa. Olkoon niin! Olkoon niin! Olkoon niin!

2310. Profetia - Saksalle; Veren huulet.

2310. Profetia - Raymond Aguilera 11. Tammikuuta 2016.

Saksalle

Veren huulet.

Näky: Näin valkoisen nuolen maassa.

Profetia: Mitä tekemistä valkeudella on pimeyden kanssa?

Sitten Herra antoi minulle tämän sananpaikan:

2. Kor. 6:14-18

14 Älkää antautuko kantamaan vierasta iestä yhdessä uskottomien kanssa; sillä mitä yhteistä on vanhurskaudella ja vääryydellä? Tai mitä yhteyttä on valkeudella ja pimeydellä?

15 Ja miten sopivat yhteen Kristus ja Beliar? Tai mitä yhteistä osaa uskovaisella on uskottoman kanssa?

16 Ja miten soveltuvat yhteen Jumalan temppeli ja epäjumalat? Sillä me olemme elävän Jumalan temppeli, niin kuin Jumala on sanonut: "Minä olen heissä asuva ja vaeltava heidän keskellään ja oleva heidän Jumalansa, ja he ovat minun kansani".

17 Sentähden: "Lähtekää pois heidän keskeltänsä ja erotkaa heistä, sanoo Herra, älkääkä saastaiseen koskeko; niin minä otan teidät huostaani

18 ja olen teidän Isänne, ja te tulette minun pojikseni ja tyttärickseni, sanoo Herra, Kaikkivaltias".

Profetia:

Pysykää erillään vieraista jumalista.

Jos joku rakentaa heikon sillan, tulee se sortumaan. Jos joku haluaa oikeutta, hänen täytyy lukea Raamattua ja seurata Jeesusta Kristusta. Minä laitan peukaloni Saksan ylle. Hengen lahjat ovat siellä. Viisauden alku on Herran pelko.

2311. Profetia – Turhamaisuus, ylpeys, ego, raha, kateus, pöyhkeys ja idolit.

2311. Profetia - Raymond Aguilera 17. Tammikuuta 2016.

Herra antoi minulle näyn [profetian numero 260](#) sateenvarjosta.

Mitä raamattu sanoo turhamaisuudesta, ylpeydestä, egosta, rahasta, kateudesta, pöyhkeydestä ja idoleista?

Kuka on numero yksi mielipidemittauksissa?

Kuka tulee tuhoamaan Jumalan periaatteet?

Kuka vietti Eevan paratiisissa?

Kuka sanoi Eevalle kaikkia noita makeita sanoja? Mitä se maksoi ihmiskunnalle?

Mitä raamattu sanoo ihmisistä, jotka seuraavat sokeita? He molemmat putoavat mihin...?

Miksi Israel lankesi niin monta kertaa?

Oliko heillä Jumalisia johtajia?

Muistakaa Jeesus Kristus on tänään, huomenna ja iankaikkisesti. Lampaat tuntevat paimenen äänen ja he seuraavat vain häntä. Aika on tullut jona ihmiset haluavat makeita sanoja korvasyyhyensä. Sitten loppu tulee.

Valta ja voima on Jehovan, Jeesuksen Kristuksen, ja Pyhän Hengen – tänään ja iankaikkisesti. Ne, jotka etsivät Jehovaa, Jeesusta Kristusta, ja Pyhää Henkeä tullaan

pelastamaan. Menkää kapeasta portista ja pelastakaa itsenne. Niin kuin Eeva valitsi kuoleman; niin myös tämä maailma löytää kuoleman. Olen puhunut profeettani Reymundon kautta. Olkoon niin! Olkoon niin!

Näky: Sitten Herra näytti näyn suuresta näppylästä, joka oli poksahdamaisillaan.

Sitten Herra antoi minulle Profetia 262:n Profetia Kirjasta.

0262. Profetia – Yhdysvaltojen sota maailman kanssa on saapunut.

<http://prophecy.org/0262pro.htm>

2312. Profetia – Koska loppu tulee?

2312. Profetia - Raymond Aguilera 18. Tammikuuta 2016.

Näky:

Herra näytti minulle maaplaneetan ulkoavaruudesta ja pystyin näkemään jonkinlaisia sähköisiä valoja tai salamoita sähköisen kaikkialla planeetan ympärillä.

Sitten Herra näytti minulle alaosan raketista, jota oltiin laukaisemassa. Raketti näytti väriltään valkoiselta.

Sitten Herra näytti appelsiinin, joka leikattiin veitsellä keskeltä halki.

Sitten Herra näytti minulle suuren timantin.

Profetia:

Koska loppu tulee? Kukaan muu ei tiedä paitsi, Jehova. Koska teidän loppunne tulee? Sillä minuutilla kun teidän polvenne koskettaa lattiaa ja te tunnustatte pahuutenne ja Herran Jehovan, Jeesuksen Kristuksen Nasaretilaisen ja Pyhän Hengen kieltämisenne.

Useimmat maailman johtajat ovat valehtelijoita ja he ovat auttaneet heidän ihmisiään oppimaan valehtelemaan. Maailman kansat näkevät, että jos heidän johtajansa voivat tehdä niin, he voivat käyttäytyä samoin. He sanovat abortit ovat hyväksyttävää, joten heidän kansansa tappavat syntymättömiä lapsiaan. Sama pätee haureuteen, varastamiseen, valheisiin ja muiden jumalien etsimiseen.

Katsotaanpa Yhdysvaltojen vaaleja, jos Jeesus Kristus oli ehdolla valittavaan virkaan, maa rakentaisi toisen puisen ristin ja ristiinnaulitsisi Hänet uudestaan. Pahuus, Pahuus, Pahuus on levinnyt tässä maassa. Ylpeät ihmiset ovat ylpeitä pahuudestaan. Ovat ylpeitä itsestään, kun he pilkkaavat Jumalaa (Jehova, Jeesus Kristus, ja Pyhä Henki). Minä tulen repimään osiin tämän maan niin kuin joku repisi palan paperia. Osa tulee menemään taivaaseen, loput kuoppaan Saatanan kanssa. Jo riittää, Minä kostan itse kaiken pahuuden maailmassa. Tehkää parannus ja pelastakaa itsenne, sillä teidän aikanne on loppumassa.

Ylpeys ja ego vievät tämän maailman alas kuoppaan johtajiensa kanssa. Kuunteletteko te Minun profeettaa Reymundoa, joka puhuu teille Minun Sanani? Tämä tulee teille vielä selväksi. Ette voi valehdella Jehovalle, Jeesukselle Kristukselle, ja Pyhälle Hengelle.

Kun räjähdykset(purkautuminen) alkavat, kukaan ei niitä pysty pysäyttämään. Minun peukaloni on tämän pienen planeetan päällä, ja Minä puristan sitä kuin viinirypälettä.

Reymundo, lopeta kirjoittaminen toistaiseksi. Kerron sinulle enemmän toisena päivänä. Olkoon niin! Olkoon niin! Olkoon niin!

2313. Profetia – Ammentakaa vanhurskautta.

2313. Raymond Aguilera - Profetia 20. Tammikuuta 2016.

Näky:

Herra antoi näyn seulapohjaisesta astiasta, joka yritti ammentaa vettä sisälleen.

Profetia:

Maailman ihmiset yrittävät ammentaa vanhurskautta seulapohjaisella astialla. Heidän vanhurskautensa ei merkitse mitään heidän pahuutensa tähden. Juodakseen vanhurskautta ihmisellä pitää olla suuri malja täynnä Jeesusta Kristusta.

Ihminen voi pettää toista ihmistä suloisilla sanoilla, mutta molemmat tullaan tuomitsemaan viimeisellä tuomiolla. Pastoreista presidentteihin pahuus vuotaa kuin nopea tulva; kaikki etsivät valtaa, rahaa ja kunniaa. He eivät välitä mitenkä tai ketä he satuttavat. Pelastuksen sormus on teidän vain jos keskitytte Jeesukseen Kristukseen. Muistakaa Jehova, Jeesus Kristus ja Pyhä Henki; me autamme teitä jos teette parannusta synneistänne ja tarkoitate sitä.

Ei sen ole väliä missä maassa sinä asut; kaikki poliitikot ovat valehtelijoita. Heissä ei ole Kristuksen arvoja sisimmässä. Se on koira syö koiraan tapa elää.

Synti synnyttää syntiä, kunnes se rupeaa näyttämään vanhurskaudelta kaikille niille, jotka eivät lue Raamattua. Jopa monet pastorit eivät tunne Raamattua ja he johtavat harhaan seuraajiaan. Kaikki tulevat putoamaan kuoppaan Jumalan kostolla.

Muistakaa kaikki Voima, Kunnia ja Kirkkaus kuuluvat Jehovalle, Jeesukselle Kristukselle ja Pyhälle Hengelle. Älkää unohtako, että siellä on tilaa teille suuressa pimeässä kuopassa. Luitteko ja ymmärsittekö mitä Minä sanoin! Näemme toisemme hyvin pian. Olkoon menneeksi! Olkoon menneeksi! Olkoon menneeksi!

Muuten, siellä kuopassa ei ole minkäänlaista voimaa, kunniaa, tai rauhaa, jos tämä on se mitä te etsitte.

Kirjoita tämä ylös Reymundo ja lähetä se ulos kadotetuille, jotka etsivät kuilua.

2314. Profetia - Donald Trumpin sydän ja päämäärä

2314. Profetia - Reymundo Aguilera 23 Tammikuuta 2016.

Donald Trumpin sydän ja päämäärä, on Donald Trump. Hän sanoo, että hän on USA:n puolella.

Väärin!

Donald Trump on Donald Trumpin puolella egolla ja ylpeydellä.

Donald Trump sanoo olevansa Kristitty.

Väärin!

Donald Trump on Donald Trumpin puolella egolla, ylpeydellä ja VOIMALLA. Hän tulee tekemään kaikkensa saadakseen sen! Hän sanoo kaiken, sen minkä haluatte kuulla tullakseen Yhdysvaltain Presidentiksi. Donald Trump on maailmasta, ei Jumalan Hengestä. On ollut monia Donald Trumppeja tämän planeetan elämän aikana. Kaikki he löysivät itsensä haudasta ilman mitään mikä tekisi vaikutuksen Jehovaan, Jeesukseen Kristukseen ja Pyhään Henkeen. Jokainen tulee tähän maailmaan alastomana ja jättää tämän maailman tyhjänä ilman egoa ja ylpeyttä. Sillä todella, katsokaa tätä miestä, näettekö maailman hedelmän vai Hengellisen Hedelmän? Tämän maailman asiat eivät ole Jehovan, Jeesuksen Kristuksen ja Pyhän Hengen asioita.

Muistakaa Nebukadressaria, Hitleriä, Staliniä ja Barack Obamaa. Hengelliset sodat ovat saaneet ihmiset toimimaan lihassa näissä sodissa. Ihmiset joilla on suomujen peittämät silmät eivät koskaan näe totuutta. Ihmiset näkevät vai sen mikä on heidän sydämessään. Onko Jeesus Kristus sinun sydämessäsi vai onko maailma sinun sydämessäsi? Sokeat taluttavat sokeita ja kaikki putoavat kuoppaan. Lukekaa raamattujanne ja oppikaa tuntemaan Jehova, Jeesus Kristus ja Pyhä Henki, missä Todellinen Voima lepää.

Loppu on edessänne, joten hankkikaa öljyä lamppuihinne ennen kuin Herra tulee koputtamaan ovelle. Olkoon niin! Olkoon niin!

2315. Profetia – Syntymättömien tappaminen.

2315. Profetia - Raymond Aguilera 29.Tammikuuta 2016.

Näky:

Näin Herran poraavan reiän keskelle maapalloa. Sitten näin ihmisiä hyppäämässä sisälle tähän reikään tai kuoppaan.

Profetia:

Abortti, abortti, tappaminen, ja syntymättömien tappaminen, Tämä on laki Yhdysvalloissa. Elämä ei merkitse mitään tälle maalle. Ihmiset kampanjoivat vaaleilla valittavaan virkaan

tällä aiheella. Sairaita, sairaita ja syntisiä ovat Yhdysvaltojen miehet ja naiset. Reymundo, kuoppa jonka Minä sinulle aiemmin näytin on se, mitä Minä Jehova, Jeesus Kristus, ja Pyhä Henki, teemme ihmisille, jotka uskovat aborttiin. Minä teen kuopan heille ja heidät heitetään sinne.

Muistakaa sananpaikat murhasta Raamatussa. Se merkitsee tuomiota Yhdysvaltojen kansalle. Siellä on ihmisiä jotka lukevat tämän profetian ja ajattelevat; ”Tässä on taas yksi uskonnollinen hihhuli kerjäämässä huomiota.” Sehän nähdään, kun te tulette putoamaan siihen kuoppaan, jonka olen tehnyt teille. Sillä sokeat taluttavat sokeita kohti kuoppaa.

Tämä ei ole vitsi! Ymmärrättekö mitä Jehova, Jeesus Kristus, ja Pyhä Henki sanovat teille? Älkää kertoko Minulle viimeisellä tuomiolla ettette ymmärtänyt tai tietänyt oikeaa väärästä. Pahuus synnyttää pahuutta, ja Herrojen Herra tulee puhdistamaan kaiken pahan. Jos ette tiedä kenestä minä oikein puhun; teidän on parasta lukea Raamattua.

Muistakaa, tulee olemaan tilivelvollisuus kaikista asioista auringon alla. Vuosien kuluessa Yhdysvallat liikkuu aina vain kauemmaksi Jehovasta, Jeesuksesta Kristuksesta, ja Pyhästä Hengestä. Minun peukaloni on tämän maan yllä. Yhdysvallat kiroaa itseään. Hän(=she) on tullut portoksi Minun silmissäni, ja portot ovat kirottuja ja tuomitut tuholle. Minun kuolaimeni laitetaan hänen suuhunsa, ja tuomio on tulossa hänelle. Tämä tulee suoraan ja tulee tarkasti, niin kuin Minun nimeni on Jehova, Jeesus Kristus, ja Pyhä Henki.

Lähetä tämä Minun Reymundoni, ja sano muille tehdä samoin. Sillä rangaistus on tulossa tälle maailmalle.

2316. Profetia – Tämän maailman loppu on ovenne edessä.

2316. Profetia - Raymond Aguilera 30. Tammikuuta 2016.

Nouse ylös Reymundo, ja kirjoita mitä Minä sanon. Mitä tapahtuu finnille kun puristat sitä? Mitä tapahtuu poliitikoille kun he kuolevat? Maasta he tulivat ja maahan he menevät. Kestääkö Minun Sanani ikuisesti? Kestävätkö pastoreiden sanat iankaikkisesti? Käsitättekö mitä Minä yritän sanoa? Teidän Jumalallanne Jehovalla, Jeesuksella Kristuksella, ja Pyhällä Hengellä, ei ole loppua.

Jokaisen täytyy valita mitä tai ketä he tahtovat seurata. Tämä maailma voi olla ”Hyvä, paha tai ruma”. Taivas on hyvä kaikesta ajasta aikaan. Kaikilla on mahdollisuus seurata itseään, pastoria, poliitikko, tai paholaista. Ihminen ei pysty vapauttamaan ihmistä; ei ole koskaan voinut, eikä tule koskaan voimaan.

Jokaisen täytyy käsittää, että tämän maailman loppu on teidän edessänne. Jokaisen täytyy tehdä päätös siitä, missä he tahtovat elää ikuisuuden. Poliitikot eivät oikeasti välitä teistä. Pastorit välittävät toisinaan, kun asiat menevät hyvin heidän kanssaan. Saatana ei koskaan välitä teistä. On aikoja jolloin ette itse välitä itsestänne myöskään.

Monet eivät tajua, että Jumala - Jehova, Jeesus Kristus, ja Pyhä Henki, aina rakastaa ja välittää teistä. Ostakaa itsellenne Raamattu ja alkakaa lukemaan sitä. Oppikaa tuntemaan

Jumalanne Hänen kestävästä Sanastaan. Olkaa viisaita ja seuratkaa Jumalaa Taivaaseen ja eläkää ikuisesti rauhassa.

Nyt, Minä olen ilmaissut tämän yksinkertaisesti, ja asianmukaisesti. Sillä Minä tulen puhdistamaan tämän pienen planeetan jokaisen siinä olevan kanssa.

Okei, Reymundo kirjoita tämä ylös ja lähetä ulos. Olkoon niin! Olkoon niin! Olkoon niin!

2317. Profetia – Ei jokainen, joka sanoo ”Jeesus, Jeesus on minun Herrani”, tule menemään Taivaaseen.

2317. Profetia - Raymond Aguilera 2. Helmikuuta 2016.

Minä olen, mitä te näette. Minä olen mitä oli. Minä olen mitä on. Minä olen mitä tulee olemaan.

Näky:

Minä näen paalua varten tehdyn kuopan maassa, johon ollaan laittamassa paalua.

Profetia:

Reymundo, näetkö tämän paalun uuden aidan kanssa, jota Minä olen rakentamassa? Toinen puoli uskoville; toinen puoli on epäuskoisille. Vuohet tullaan erottamaan lampaista.

Yhdysvaltain Kongressi tullaan erottamaan tällä tavoin. He, jotka uskovat Jehovaan, Jeesukseen Kristukseen, ja Pyhään Henkeen tullaan siunaamaan ja pelastamaan. Toiset, jotka ovat aidalla ovat vuohien kanssa ja heidät tullaan lähettämään kuoppaan.

Minun Lampaani tuntevat Minun Ääneni ja he seuraavat minua ajan loppuun asti. Ei jokainen, joka sanoo ”Jeesus, Jeesus on minun Herrani”, tule menemään Taivaaseen. Ihmisten sanat eivät merkitse mitään. Minä kuulen vain sen mitä sydän sanoo. Jehovaa, Jeesusta Kristusta, ja Pyhää Henkeä ei pystytä huijaamaan.

Jos joku katsoo tämän päivän maailmaa, pystyykö hän löytämään sieltä todellista oikeutta? Rukoilevatko maailman ihmiset todella heidän sydämillään? Ovatko tämän päivän ihmiset kuin Laupias Samarialainen? Monet pastorit eivät ole ollenkaan kuin Laupias Samarialainen. Rikkaat yhä uskovat rahaansa ikään kuin se oli jumala. Jumalattomat ihmiset eivät usko rajapyykkeihin ja eivät välitä jos näkevät niitä. Kristityt noudattavat rajapyykkejä ja tottelevat heidän Jumalaansa Jehovaa, Jeesusta Kristusta, ja Pyhää Henkeä.

Muistatko aidan, jonka Minä näytin sinulle aiemmin? Vuohien puoli on se missä synti asuu ja toinen puoli on se, missä parannuksessa elävät Kristityt asuvat. Muistakaa Herran pelko on viisauden alku ja tämä on tosi. Teidän pelastuksenne riippuu siitä. Teidän Herranne ei kertoisi tätä teille ellei Hän rakastaisi teitä. Muistakaa aita, sillä Jeesus Kristus on tulee pian. Olkoon niini! Olkoon niin! Olkoon niin!

2318. Profetia – Kadotetut johdattavat kadotettuja.

2318. Profetia - Raymond Aguilera 3. Helmikuuta 2016.

Reymundo, "Näetkö sinä tämän hologrammin?"

"Kyllä", minä näen.

Niin, se ei ole todellinen. Ja näin se tulee olemaan lopun aikojen aikana. Asiat tulevat näyttämään oikealta, mutta eivät ole sitä. Niin kuin lehmät eivät muni munia niin kuin kanat. Ihmisiä ja Kristittyjä tullaan molempia johtamaan harhaa loppuun asti. Syynä tähän on, koska monet Kristityt kuuluvat maailmaan heidän uskossaan. Kadotetut johdattavat kadotettuja loppuun asti. Minun lampaani ovat piilossa huoneissaan rukoilemassa, lukemassa raamattua, ja etsimässä Jehovaa, Jeesusta Kristusta, ja Pyhää Henkeä, sydämissään. Todelliset uskovat keskittyvät Jehovan, Jeesuksen Kristuksen, ja Pyhän Hengen, asioihin.

Paha on kuin appelsiinin kuori, mutta mikä on sisällä, on Jeesuksen makeus. Jeesus kuorii kuoren pois ja syö Jumalan todellisen makeuden.

Reymundo, Minä tiedän, että sinulla on vaikeuksia varojen kanssa, mutta älä huolehdi, kaikki on Minun Käsissäni. Lähetä vain ulos Minun Sanani ja Minä tulen huolehtimaan kaikista sinun tarpeistasi. Muistatko viimeisimmän missiomatkan? Niin, maailma tulee menemään pahemmaksi tulevina vuosina. Joten pysy rukouksessa ja tee se mitä Minä käsken sinun tehdä. Sillä vasara tulee alas planeetan eri puolille. Joten lopetetaan tähän, ja mene noutamaan poikiasi koulusta. Olkoon niin! Olkoon niin! Olkoon niin!

2319. Profetia – Hengellinen ja aviollinen aviorikos

2319. Profetia - Raymond Aguilera 10. Helmikuuta 2016.

Reymundo kirjoita ylös mitä Minä puhun sinulle. Sopimus jonka Minä tein ihmisen kanssa on rikottu moneen kertaan. Avioliittosopimus miehen ja naisen välillä on rikottu moneen kertaan. Hengellinen aviorikos ja aviollinen aviorikos on hyvin yleistä tässä maailmassa.

Näky:

Näetkö tämän nelitahoisen pyramidin?

Kyllä.

Profetia:

Niin, se tulee halkeamaan kahtia yhdeltä puolelta. Näetkö nuo kaikki valot liekeissä, jotka tulevat pyramidista.

Kyllä.

Tämä on se mihinkä kaikki haureelliset ihmiset menevät. Tämä nelitahoinen pyramidi ja kaikki mitä siinä on, tullaan heittämään helvetin monttuun. Ihminen ei kunnioita Jumalaa tai heidän aviokumppaniaan. Haurerelliselle maailmalle tullaan näyttämään Jumalan Voima. Saatanalle annetaan tämä teroitettu terävähampainen metallikampa ja hänen sallitaan repiä ihmisten nahka pois tällä terävällä kammalla.

Minä olen mitä te näette, mitä oli, mitä on, mitä on tulossa kostetuksi.

Antaakseni teille idean siitä kuinka Saatanana tulee kohtelemaan haureellisia. Kuvitelkaa hevosta, jolla on kaksi häntää. Yksi demoni ottaa kiinni yhdestä hännästä, ja toinen demoni ottaa kiinni toisesta hännästä. Kumpikin vetää häntää jota he pitävät ja repivät koko hevosen keskeltä kahtia kunnes hevonen on kahdessa osassa. Sitten he kävelevät vuohen tavoin kahden hevosen osan välissä.

Liitto Jumalan ja ihmisen välillä ja miehen ja vaimon välillä on pyhä. Jos se rikotaan ihminen tulee saamaan maksun siitä tuomiolla. Ihminen voi järkeillä, mutta Minä näen kaiken. Jehova ei ota aviorikosta kevyesti, oli se sitten Hengellinen tai fyysinen. Tuomio tulee teidän yllenne.

Jo riittää; Minä olen antanut teille Minun Sanani. Muistakaa, Kunnioittakaa Jumalaanne; Jehovaa, Jeesusta Kristusta, ja Pyhää Henkeä, ja kunnioittakaa vaimoanne tai miestänne Taivaan Rakkaudella.

Lähetä tämä ulos Reymundo, ja pelasta Minun Sanallani ne jotka rakastavat Jehovaa, Jeesusta Kristusta, ja Pyhää Henkeä.

2320. Profetia – Donald Trump

2320. Profetia - Raymond Aguilera 11. Helmikuuta 2016 klo 23:52.

Iltarukoukseni aikana Herra antoi minulle näyn Donald Trumpista. Katsoessani häntä, tämä suuri auki oleva kirja iskemällä suljettiin hänen koko päänsä yli. Kaikki mitä pystyin näkemään oli kasvoton suljettu kirja, joka oli puvuntakin, paidan ja keltaisen solmion yläpuolella. Tämä suuri kirja näytti litistäneen hänen koko päänsä sivujen väliin.

Sitten Herra sanoi, "Joidenkin ihmisten pitäisi ainoastaan pitää suunsa kiinni."

"Reymundo, Mitä tapahtuu popcornille kun se kuumenee?"

"Herra, se paukahtaa."

Olet oikeassa; Donald Trumpin pää tulee paukahtamaan kuin popcornit.

Mitä Raamattu sanoo rikkaan miehen pelastumisesta? Mikä on kaiken pahan juuri?

Donald Trump haluaa teidän uskovan, että hän on mukava, pyöreä, mehukas, punainen omena, mutta hän on ennemminkin vihreä päärynä.

Jehovan Sana seisoo varmana ja tarkkana kaikkena aikana mitä aikaa on.

Donald Trumpin koston henki ei ole sama kuin Jumalan Kosto, Jehovan, Jeesuksen Kristuksen, ja Pyhän Hengen kosto. Sillä Jehova voi tuhota lihan ja hengen.

Susi. Susi. Susi.

Olkoon niin! Olkoon niin! Olkoon niin!

Annetut Sananpaikat 33/38:

1. Tim. 6:10 Sillä rahan himo on kaiken pahan juuri; sitä haluten monet ovat eksyneet pois uskosta ja lävistäneet itsensä monella tuskalla.

Matt. 24:24 Sillä vääriä kristuksia ja vääriä profeettoja nousee, ja he tekevät suuria tunnustekoja ja ihmeitä, niin että eksyttävät, jos mahdollista, valitutkin

Matt. 10:27 Minkä minä sanon teille pimeässä, se puhukaa päivän valossa. Ja minkä kuulette kuiskattavan korvaanne, se julistakaa katoilta.

Matt. 10:28 Älkääkä peljätkö niitä, jotka tappavat ruumiin, mutta eivät voi tappaa sielua; vaan ennemmin peljätäkää häntä, joka voi sekä sielun että ruumiin hukuttaa helvettiin.

Matt. 19:23 Silloin Jeesus sanoi opetuslapsillensa: "Totisesti minä sanon teille: rikkaan on vaikea päästä taivasten valtakuntaan.

Matt. 19:24 Ja vielä minä sanon teille: helpompi on kamelin käydä neulansilmän läpi kuin rikkaan päästä Jumalan valtakuntaan."

2321. Profetia – Ei ole Suurempaa Rakkautta kuin teidän Jumalanne.

2321. Profetia - Raymond Aguilera 13. Helmikuuta 2016 klo 13:53.

Reymundo, Minä olen mitä oli, mitä on, ja mitä tulee olemaan. Ei ole Suurempaa Rakkautta kuin teidän Jumalanne; Jehova, Jeesus Kristus, ja Pyhä Henki, mutta loppu on tulossa tälle pienelle planeetalle. Ja Minä olen pahoillani sanoessani, mutta useimmat tämän pienen planeetan ihmisistä tulevat kuolemaan, ja menevät elämään Saatanan kanssa. Sillä ihminen on kapinoinut Minusta pois Aadamin ajasta asti.

Minun Laumani johtajisto on tehnyt hyvin huonoa työtä opettaessaan Minun Lampailleni Jehovan, Jeesuksen Kristuksen, ja Pyhän Hengen, Teitä. Mikä häpeä ovat he, jotka menevät Saatanan kanssa ensimmäisinä. Heidän rahansa, kunniansa, voimansa ja kaikki mitä he halusivat tulee jälkeenjääneeksi, paitsi heidän seuraajansa. Heidät kaikki tullaan sitomaan yhteen palvojineen, synnintekijöineen, idoleineen, ja sokeine tämän maailman etsijöineen ja heittämään kuiluun.

Valta, ahneus, huoruus, seksuaaliset perversiot ovat ihmistä ajavia voimia. Heidän palkkansa on pian tulossa. Sillä Minä olen ohjannut heitä tuhansia vuosia, mutta he ovat kovapäisiä ihmisiä, täynnä vihaa ja ilkeyttä toinen toistaan kohtaan, ja heidän Jumalaansa kohtaan. Jehovan, Jeesuksen Kristuksen, ja Pyhän Hengen, seuraajat ovat kärsineet tarpeeksi.

Demoniset voimat tullaan keräämään saatanan ja hänen seuraajiensa kanssa yhteen ja laitetaan tähän kuiluun, jonka Minä olen tehnyt heille. Samaan aikaan kun ihmiset lukevat

tätä profetiaa, he eivät tule uskomaan sitä. Sillä kukaan ei saa määrätä heille mitään. Mikä on säädetty se tapahtuu. Muistakaa tarinaa rikkaasta miehestä ja Lasarukselta. Kun kerran olette tuossa paikassa ette koskaan tule sieltä ulos.

Sillä minun kansani muistakaa, Rakastakaa Jumalaanne koko sydämellänne, mielellänne, ja sielullanne ja Meillä on suuri juhla Taivaassa. Olkoon niin! Olkoon niin! Olkoon niin!

Annetut Sananpaikat:

Luuk. 16:19 Oli rikas mies, joka pukeutui purppuraan ja hienoihin pellavavaatteisiin ja eli joka päivä ilossa loisteliaasti.

Luuk. 16:20 Mutta eräs köyhä, nimeltä Lasarus, makasi hänen ovensa edessä täynnä paiseita

Luuk. 16:21 ja halusi ravita itseään niillä muruilla, jotka putosivat rikkaan pöydältä. Ja koiratkin tulivat ja nuolivat hänen paiseitansa.

Luuk. 16:22 Niin tapahtui, että köyhä kuoli, ja enkelit veivät hänet Aabrahamin helmaan. Ja rikaskin kuoli, ja hänet haudattiin.

Luuk. 16:23 Ja kun hän nosti silmänsä tuonelassa, vaivoissa ollessaan, näki hän kaukana Aabrahamin ja Lasaruksen hänen helmassaan.

Luuk. 16:24 Ja hän huusi sanoen: 'Isä Aabraham, armahda minua ja lähetä Lasarus kastamaan sormensa pää veteen ja jäähdyttämään minun kieltäni, sillä minulla on kova tuska tässä liekissä!'

Luuk. 16:25 Mutta Aabraham sanoi: 'Poikani, muista, että sinä eläessäsi sait hyväsi, ja Lasarus samoin sai pahaa; mutta nyt hän täällä saa lohdutusta, sinä taas kärsit tuskaa.

Luuk. 16:26 Ja kaiken tämän lisäksi on meidän välillemme ja teidän vahvistettu suuri juopa, että ne, jotka tahtovat mennä täältä teidän luoksenne, eivät voisi, eivätkä ne, jotka siellä ovat, pääsisi yli meidän luoksemme.'

Luuk. 16:27 Hän sanoi: 'Niin minä siis rukoilen sinua, isä, että lähetät hänet isäni taloon

Luuk. 16:28 - sillä minulla on viisi veljeä - todistamaan heille, etteivät hekin joutuisi tähän vaivan paikkaan'.

Luuk. 16:29 Mutta Aabraham sanoi: 'Heillä on Mooses ja profeetat; kuulkoot niitä'.

Luuk. 16:30 Niin hän sanoi: 'Ei, isä Aabraham; vaan jos joku kuolleista menisi heidän tykönsä, niin he tekisivät parannuksen'.

Luuk. 16:31 Mutta Aabraham sanoi hänelle: 'Jos he eivät kuule Moosesta ja profeettoja, niin eivät he usko, vaikka joku kuolleistakin nousisi ylös'."

2322. Profetia – Ei Suurempaa Rakkautta kuin tämä.

2322. Profetia - Raymond Aguilera 14. Helmikuuta 2016 klo 4.59.

Reymundo, on kahdenlaisia "S":iä. Yksi edustaa Pelastusta (Salvation), toinen edustaa Saatanaa. Mihinkä "S":n te uskotte. Jos te uskotte Jehovaan, Jeesukseen Kristukseen, ja Pyhään Henkeen, Minä olen kaivertanut Minun Nimeni teidän sydämiinne. Ei ole Suurempaa Rakkautta kuin tämä. Sillä te olette tulleet osaksi Minun Sydäntäni iankaikkisesti. Tämä on rikkoutumaton ja yhdysside tulee olemaan ikuinen.

Toinen "S", edustaa Saatanaa, ja yrittää parhaansa rikkoakseen tämän yhteyden, mutta hän ei tule koskaan onnistumaan. Jos rakastatte toista "S":ä enemmän kuin Minua, Minä annan Saatanan huolehtia teistä. Sillä rakastajien pitää olla toistensa kanssa.

Monille ihmisille nämä ovat tyhmiä sanoja, sillä heillä ei ole tosiasioiden käsitettä. Sillä he elävät tälle päivälle, ja eivätkä ikinä ajattele huomista. Rakkaus tulee kestäväksi ikuisesti, mutta missä te haluatte tämän rakkauden, helvetissä vai taivaassa. Maailman enemmistölle Taivas on vain yksi noista fantasiasanoista jotka eivät ole totta. Mikä häpeä, kun he saavat selville oikean totuuden.

Joku voi yrittää opettaa jumalattomille elämän oikeaa totuutta, mutta he ovat eksyneet maailman asioihinsa. Tämä on kuin puhuisi kuolleille helvetissä. Reymundo, sinä tiedät, että Minun täytyy jatkuvasti yrittää saada vakuuttuneiksi eksyneitä, sillä Minä annoin heille vapaan tahdon rakastaa Minua tai sitten ei. Loppujen lopuksi, sinä ja Minä tiedämme, Minä en tule menettämään yhtäkään, mutta Minun täytyy kertoa heille että Minä olen täällä heidän edessään.

Kiitos, Minun Reymundo, ja Olen pahoillani, että herätin sinut niin aikaisin tänä aamuna, Minun Rakkauteni ja Rauhani sinulle, ja sinun perheellesi. Kunnes seuraavalla kerralla me puhumme. Olkoon niin! Olkoon niin! Olkoon niin!

2323. Profetia – Puola, teidän kimppuunne tullaan hyökkäämään

2323. Profetia - Raymond Aguilera 14. Helmikuuta 2016 klo 13:19.

Puola, Puola, teidän kimppuunne tullaan hyökkäämään koska Saatana haluaa Minun Ihoni. Varo Puola, sillä te olette Saatanan tähtäimessä. Minä tulen olemaan siellä suojelemassa Minun Lampaistani, sillä pahuus on teidän ovienne kynnyksellä. Minä haluan Minun Lampaisteni pitävän yhtä ja auttavan toinen toistaan. Taistelu tulee sisältäpäin rajoillenne ulkopuolelta.

Kirjoita se ylös Reymundo ja lähetä ulos.

Olkoon niin! Olkoon niin! Olkoon niin!

2324. Profetia – Tutkikaa itsenne!

2324. Profetia - Raymond Aguilera 15. Helmikuuta 2016 klo 8:08.

Näky:

Herra näytti minulle ”osoittavan sormen” jonkun oikeassa kädessä. Katsoessani pystyin näkemään, että tässä sormessa oli tumma musta sormenkynsi.

Profetia:

”Näetkö tämän mustan sormenkynnen, sanoi Herra?” No tämä sormi näyttää ihmiselle, että heillä voi olla vihaongelma. Tutkikaa itsenne! Kuinka usein te näette sen ulkona ja osoittamassa väittelyiden aikana. Jos näet sen ulkona ja osoittamassa usein, kun väittelet

jonkun kanssa, sinun on parasta korjata itseäsi. Sillä tämän maailman loppu on tulossa. Tappeleminen ja viha ei tule pelastamaan teitä.

Monilla ihmisillä on tämä synti, ja he eivät edes tiedä tai välitä, että se on synti. Mutta Jehova, Jeesus Kristus, ja Pyhä Henki välittää, ja musta merkki on merkitty teidän nimenne viereen joka kerta kun te käytätte tätä sormea vihassa.

Ihmiset, joilla on ego ja ylpeys tullaan tuomitsemaan ankarammin, koska he tietävät että tämä on väärin, ja he eivät edes välitä. Heillä on tämä jumalaton demoni henki, jota he käyttävät asettaakseen itsensä valtaistuimelle. On vain Yksi Valtaistuin, ja Jehova teidän Jumalanne in istumassa sillä. Minä olen mustasukkainen Jumala, ja Minä tulen korjaamaan teidät Tuomiopäivänä Voimalla ja Jumalan Mahdilla.

Ei ole hyvä ihmisten ajatella itsestään liian korkeita. Se tulee johtamaan teidät teidän tuhoonne. Ylpeys ja ego toi Saatanan alas, tulevaan kuiluun asti. Jos haluatte tavata hänet, jatkakaa niiden asioiden tekemistä jota tällä sormella teette. Sitten te voitte kätellä Saatanan kättä, kun te pääsette kuiluun hänen kanssaan. Ymmärrätekö Minun asiani ytimen? Me puhumme myöhemmin; sinä itse tehty pikkujumala. Minä sanoin, "Myöhemmin", mutta Minun olisi pitänyt sanoa, "Pian". Olkoon niin! Olkoon niin! Olkoon niin!

2325. Profetia – Antikristus tulee lupaamaan

2325. Profetia - Raymond Aguilera 15. Helmikuuta 2016 klo 14:19.

Espanjaksi:

Tämän maailman demoni tulee tarjoamaan teille matopurkin (= can of worms*). Nämä madot tulevat tekemään teidät hyvin sairiksi.

Englanniksi:

Tämän maailman raha tulee valumaan tyhjiin. Muistakaa, antikristus tulee lupaamaan teille kaiken, mitä te haluatte. Lupauksia, lupauksia, tämä materialistinen maailma tulee uskomaan kaiken, mitä antikristus sanoo. Sillä heidän sydämensä on paholaisen, Saatanan kanssa.

Mikä tulee olemaan kivuliasta Kristityille on se, etteivät he pysty pysäyttämään häntä. Sillä tämä on ennustettu Raamatussa monia satoja vuosia sitten. Pahuus tulee voittamaan vanhurskauden vähäksi aikaa, mutta Jeesus Kristus tulee korjaamaan kaiken mikä on tärvelty. Uusi Jerusalem laitetaan paikalleen uudestaan. Hankkikaa itsellenne Raamattu vielä kun voitte, sillä kun aika edistyy, ne tulevat vaikeammiksi löytää. Sitten lukekaa ja uudelleen lukekaa se kunnes te tunnette sen läpikotaisin, Pyhän Hengen kautta.

Tulee olemaan monia palavia nuolia lentämässä ilmassa näinä lopun aikoina. Joten pitäkää Jumalan sota-asu päällänne kaiken aikaa.

Jeesuksen Kristuksen jano tulee kylmenemään monien kohdalla ympäri maailmaa. Pahuus tulee nousemaan ja yrittää tuhota kaiken vanhurskauden; pastoreista poliitikkoihin, teidän naapureihinne jotka asuvat lähellänne. Varastoikaa vettä, ruokaa, lääkkeitä, ja kaikkea mitä tarvitsette näinä vaikeina aikoina.

Tämä ei ole mikään vitsi tai pila, sillä teidän elämänne ja teidän perheittenne elämä tulee riippumaan tästä. Elämä ja kuolema ei tule merkitsemään mitään Jehovan, Jeesuksen Kristuksen, ja Pyhän Hengen, vihollisille. Rukoilkaa, rukoilkaa, ja rukoilkaa itsenne, ja teidän perheittenne puolesta. Sillä Uuden Maailman synnytystuskat ovat ovenne edessä.

Kirjoitus on jo pahan seinämällä. Iisebel on valmis. Väärä profeetta on valmis. Antikristus on valmis. Tämä syntinen planeetta valmis. Älkää unohtako, Minun Enkelini ovat valmiina myös. Siellä ei tule olemaan muutosta ilman verenvuodatusta. Tulee vielä aika, jolloin ei ole tarpeeksi miehiä jotka hautaisivat kaikki kuolleet. Sitten te tulette saamaan kaikenlaisia tauteja ja tähän ei ole vielä laskettu mukaan kaikkia vitsauksia.

Muistakaa lukea Raamattujanne ja rukoilkaa perheittenne kanssa. Olkoon niin! Olkoon niin! Olkoon niin!

Kiitos, Reymundo, nyt kirjoita se ylös, ja lähetä se ulos Minun Ruumiilleni, jotta he voivat valmistautua.

(* can of worms = tilanne, joka aiheuttaa paljon ongelmia kun sitä aletaan selvittää.)

2326. Profetia – Minun peitteeni tulee suojelemaan teidät.

2326. Profetia - Raymond Aguilera 17. Helmikuuta 2016 klo 15:55.

Minun peitteeni tulee suojelemaan teitä. Jumalan Liha on Makeaa. Jumalan Voima ja Valta on ääretön. Minun Rakkauteni on ääretön. Jumalisuus on häviämässä Yhdysvalloista. Pahuus, huono kielenkäyttö, varastaminen, tappaminen, huoruus, kaikki nämä pahuudet joita vastaan Jehova Jumala on, kasvavat suurin harppauksin Yhdysvalloissa. Lapset abortoivat lapsiaan, ja heidän vanhempansa auttavat heitä. Nämä pahuudet alkavat varhaisessa iässä, ja tulevat pahemmiksi kun lapsi kasvaa. Mikä on pahuutta, saadaan näyttämään hyvältä, ja mikä on vanhurskautta näyttämään tyhmältä, ja naurettavalta.

Lukekaa Raamattua, ja nähkää kuinka Jehova käsitteli Israelilaisia Vanhassa Testamentissa. He tekivät sitä, mikä oli paha Minun Silmissäni, ja Minä oikaisin heitä uudestaan ja uudestaan. Sama tulee tapahtumaan Yhdysvalloille kunnes loppu tulee. Presidentistä aina kadulla asuvaan ihmiseen Minä tulen oikaisemaan kaiken.

Pahuus tulee johdattamaan pahuuden kuiluun.

Muistakaa Kirjoitukset rakastaa Jumalaanne kaikella sydämellänne, mielellänne, ja sielullanne, ja rakastamaan lähimmäistä niin kuin itseänne. Niin, tämä on teidän lippunne Taivaaseen.

Etsikää Sana, "Koiruoho - Wormwood"

Ne jotka ovat viimeisiä tulevat ensimmäisiksi. Taivaan Ovet ovat auki Jeesuksen Kristuksen uskoville. Herran puukkoa teroitetaan tälläkin hetkellä kun Minä puhun. Jos Joku haluaa rakkautta, toivoa, rauhaa ja armoa - Hänen on parasta etsiä Jeesusta Kristusta, ja rukoilla täydestä sydämestänne. Olkoon niin! Olkoon niin! Olkoon niin!

Reymundo, kirjoita se ylös ja lähetä se ulos, sillä Minä olen vihainen tälle maailmalle.

2327. Profetia – Minä otan teidät Taivaaseen.

2327. Profetia - Raymond Aguilera 18. Helmikuuta 2016 klo 12:50.

Näky:

Herra näytti minulle takin taskun, ja sanoi ”Näetkö Minun Taskuni?”

Minä sanoin, ”Kyllä”.

Profetia:

Sitten Herra sanoi, ”Jokainen joka tottelee Minun Sanojani, tullaan asettamaan Minun Taskuuni säilymään turvassa. Sitten Minä otan teidät Taivaaseen, kun olen lopettanut tämän pienen planeetan puhdistamisen. Haluan myös sanoa; Minulla on tarpeeksi tilaa Minun Taskussani koko tälle planeetalle.

Tulkaa ja lukekaa teidän Jumalastanne. Raamatun Jehovasta. Hän tulee ottamaan Taivaaseen jos te rakastatte ja tottelette. Minulla on myös tämä suuri kuilu, jossa on suuri juopa, joka erottaa sen Taivaasta. Te ette ymmärtäisi sitä jos Minä yrittäisinkin selittää tätä juopaa, sillä teidän mielenne eivät kykene käsittämään Jumalisia Periaatteita tällä tasolla. Mutta uskokaa Minun Sanani siitä; se on siellä erottamassa hyvän pahasta.

Jos luette Raamattua, te löydätte kirjoituksen, joka sanoo, ”Etsikään, niin te löydätte.” Etsikää Jehovaa, Jeesusta Kristusta, ja Pyhää Henkeä, ja te tulette aivan varmasti löytämään teidän Jumalanne ja Taivaan. Teidän läsnäoloanne tarvitaan Taivaassa, sillä Meillä tulee olemaan siellä suuri juhla, siellä on tanssimista, ystävyyttä, ja Jumalan asioiden jakamista. Tämä on totta ja hyvin syvällistä ymmärtää lihassa, mutta Hengessä se tulee olemaan hyvin helppoa ja nautittavaa. Hypätkää Minun Taskuuni, ja ottakaa ensi askeleet todelliseen elämään. Tässä kaikki tällä kertaa, mutta Reymundo tulee kirjoittamaan lisää Minulta toisella kertaa. Olkoon niin! Olkoon niin! Olkoon niin!”

2328. Profetia – Tämä maailma on kuin tukossa oleva vessa.

2328. Profetia - Raymond Aguilera 19. Helmikuuta 2016 klo 12:15.

Reymundo, Tämä maailma on kuin tukossa oleva vessa. Kun se ylitse vuotaa jätteensä, se pitää huuhdella ja puhdistaa. Tämä on se, mitä Jehova tulee tekemään. Minä tulen

huuhtelevaan alas kaiken tämän pahuuden, ja puhdistan sen sisältä ja ulkoa. Tämä vie pois hajun joka on yltänyt Minun Sieraimiini. Sitten ei tule olemaan yhtään basillia, virusta, tai bakteeria jäljellä.

Mitä yhteistä on valkeudella ja pimeydellä. Ei mitään! Ne ovat molemmat erotettuja toisistaan. Taivas on missä Valkeus asustaa ja pimeys asuu kuilussa.

Ylpeys ja ego kuuluvat kuiluun. Nöyryys, rehellisyys, ja vanhurskaus kuuluvat Taivaaseen. Maailmalliset arvot eivät auta teitä pääsemään Taivaaseen. Pahuus ja Saatanalliset arvot ovat se, mikä sai tukittua tämän Maailmallisen vessan.

Katsokaa ja kuunnelkaa tämän maailman maailmallisia pastoreita. Sokeat lepakot johdattavat sokeita lepakkoja kuiluun. Voit löytää näitä päivän uutislähetyksissä, kirkoissa, ja maailman areenalla. Tulee vielä aika jolloin he tulevat toivomaan etteivät olisi koskaan syntyneetkään. Valta, raha, henkilökohtainen kunnia, maailmalliset arvot, tulevat viemään tämän papiston alas kuiluun. Heidän pitäisi tuntea Raamattu, ja seurata Jeesusta Kristusta. He tulevat sanomaan minulle, ”Minä olen pahoillani kuilussa”, mutta Minä en tule kuulemaan heitä. Sillä he tiesivät oikean väärästä ja he valitsivat väärän yrittäessään tulla pieniksi jumaliksi. Tämä papisto seuraa toinen toistaan, toisen kasvoista takapuoleen toisen takapuolesta kasvoihin, sillä he rakastavat pahan hajua. Minä olen varoittanut ja varoittanut heitä, mutta he ovat kovapäinen joukko aivan loppuun asti.

Ei ole mitään pieniä jumalia – on vain yksi Jumala, ja tämä on Jehova, Jeesus Kristus, ja Pyhä Henki. Minä lopetan tähän, sillä Minä teen itseni sairaaksi ja vihaiseksi puhumalla teille näistä asioista. Olkoon niin! Olkoon niin! Olkoon niin!

2329. Profetia – Televisioevankelistat, Pastorit

2329. Profetia - Raymond Aguilera 20, helmikuuta 2016 klo 15:59.

Näky:

Herra antoi minulle näyn, jossa monia ihmisiä käveli ylös tätä korkeaa pyramidia, jossa näytti olevan tuhansia askelmia johtamassa huipulle asti. Minä näin televisioevankelistoja, pastoreita eri tunnustuskunnista, maailman johtajien ja muiden pahojen ihmisten kanssa. Jokaisella oli jonkinlainen demoni johtamassa heitä heidän kaulassaan olevalla köydellä, kun he kävelivät ylös näillä pyramidin askelmilla.

Pyramidin huipulla heidät asetettiin tämän suuren aukon tai kuilun ylle. Sitten näin kuinka heidät revittiin kappaleiksi ja heidän verensä tyhjeni tähän kuiluun tai aukkoon, joka oli pyramidin huipulla.

Profetia:

Minä kysyin, ”Herra, mitä on tapahtumassa?”

Herra sanoi, ”Saatanalla on hänen jokapäiväinen uhrattava Uhrinsa. Nämä ovat hänen maailmalliset johtajansa, jotka seurasivat häntä eksyttääkseen maailman ihmisiä satojen

vuosien aikana. Tämä on heidän palkkansa Saatanan seuraamisesta. Joku voisi sanoa, 'He ovat Saatanan uhrivuohia oltuaan hyviä ja uskollisia palvelijoita' Loput hänen seuraajistaan ovat tämän kuilun pohjalla. He rakastivat Saatanaa niin paljon, että he myivät sielunsa hänelle."

Sitten Herra näytti minulle muutamia kuvia muutamista Saatanan televisioevankelistoista ja maailman johtajista. Sitten Herra sanoi, "Minä näytin näille ihmisille tämän näyn – heidän kuoleman hetkellään."

Olkoon niin! Olkoon niin! Olkoon niin!



Adolf Hitler

Joseph Stalin



Pol Pot

Mao Zedong



Benny Hinn



Joel Osteen



Creflo Dollar



T. D. Jakes

2330. Näky – Symboli muuttui Kyyhkyseksi

2330. Näky - Raymond Aguilera 21. Helmikuuta 2016 klo 10:22.



Rukouksen aikana näin kuinka tämä symboli muuttui kyyhkyseksi. Sitten kyyhkynen lensi pois.

2331. Profetia – Vaalit Yhdysvalloissa.

2331. Profetia - Raymond Aguilera 2. Maaliskuuta 2016 klo 9:30.

Sen jälkeen kun olin katsonut osia Presidentinvaalien Esivaaleista Supertiistaina, niin tänä aamuna rukoillessani Herraa Yhdysvaltojen vaaleja koskien. Herra antoi minulle vain yhden Sanan, ”Jerobeam” vanhassa testamentissa Raamatussa.

<https://www.biblegateway.com/resources/all-men-bible/Jeroboam>

Jerobeam

Jerobeam [Jěro bō'am]—laajentaa, ponnistelee ihmisten puolesta tai ihmiset ovat tulleet monilukuisiksi.

1. *Nebatin poika* Seredasta Manassesta, josta tuli Israelin kymmenen sukukunnan ensimmäinen kuningas. Tämä Eframilainen, Jeroboam I, hallitsi 22 vuotta. Hänen äitinsä nimi oli Seruah, joka tuli leskeksi hänen syntymänsä aikoihin. Tämä on se Jeroboam, jota tuntematon profeetta nuhteli ([1 Kings 11:26-40; 12-16](#)).

Mies Joka Sai Israelin Syntiin

Hirmuinen kuvaus Jeroboamista, joka hänen nimeensä liitetään niin kuin etiketti, on että ”hän sain Israelin syntiin.” Hänen syntinsä—juuri ja sen hedelmä—ovat pääasioita jotka Raamattu on kirjoittanut ylös tästä lesken pojasta.

2332. Profetia – Republikaaninen Puolue

2332. Profetia - Raymond Aguilera 5. Maaliskuuta 2016 klo 11:57.

Rukoillessani Republikaanisen Puolueen puolesta, Herra antoi minulle Sanan ”Obadja” Vanhasta Testamentista.

https://en.wikipedia.org/wiki/Book_of_Obadiah

2333. Profetia – Kristilliset johtajat puolustavat Donald Trumpia.

2333. Profetia - Raymond Aguilera 19. Maaliskuuta 2016 klo 7:36.

Kuuntele Reymundo mitä Jehova sanoo, ”Muistatko sinä Raamatusta sen kohdan, missä eksyttäviä henkiä vapautettiin eksyttämään Israelin Kuninkaan profeettoja?

Sama asia on nyt tapahtumassa Yhdysvaltojen Presidentinvaaleissa. Donald Trump on kertomassa Yhdysvaltojen kansalle kaikkia näitä hänen kuplapäänsä fantasioita; ja niin kuin Vanhassa Testamentissa, ihmiset tulevat uskomaan näitä valheita. Sama asia on nyt tapahtumassa silmienne edessä, kun kuulette näitten niin sanottujen Kristittyjen johtajien

puolustavan Donald Trumpia. Heillä ei ole perustusta Jeesuksessa Kristuksessa, Jehovahssa, tai Pyhässä Hengessä. Heidän fantasia Kristillisyytensä on tulossa loppuun.

Toisella puolella tätä kolikkoa on Kristittyjä, jotka selvästi näkevät ja ymmärtävät mitä Donald Trump on. Hän ei pysty huijaamaan heitä, koska he ovat täysin juurtuneina Jeesukseen Kristukseen, ja Pyhään Henkeen. Heihin hän ei pysty vaikuttamaan kaikkine valheinensa. He tulevat ymmärtämään ne jakeet Raamatusta missä Sana sanoo, ”**Jopa valitutkin tulevat eksymään, jos se olisi mahdollista.**”

Niin kuin kerroin sinulle aikaisemmin, Donald Trumpin pää tulee poksauttamaan. Hengellä täytetyt Kristityt tuntevat pahan kun he näkevät sen Hengessä. Sillä Minä olen asettanut Minun Henkeni heidän sisäänsä. Kristityt ja Kristityt johtavat, joilla on toinen jalka tässä maailmassa ja toinen jalka heidän maailmallisessa uskossaan, tulevat kaikki yhdessä kaatumaan. Siellä tulee olemaan hampaiden jauhaminen ja kiristys.

Ja Minun Karitsoilleni sanon; jatkakaa Raamattujenne lukemista ja rukoillen Jehovaa, Jeesusta Kristusta – ja Pyhä Henki tulee suojelemaan teitä. Sillä tämän maailman asiat tuovat teille iankaikkisen kuoleman. Kunnes Me tapaamme uudestaan Minun Sanani kautta, Minun Rauhani Minä annan teille. Olkoon niin! Olkoon niin! Olkoon niin!”

Annettu raamatunpaikka 1. Kuningasten kirja 22:18-25 (33/38):

1. Kun. 22:18 Niin Israelin kuningas sanoi Joosafatille: "Enkö minä sanonut sinulle, ettei tämä koskaan ennusta minulle hyvää, vaan aina pahaa?"

1. Kun. 22:19 Mutta hän sanoi: "Kuule siis Herran sana: Minä näin Herran istuvan istuimellansa ja kaiken taivaan joukon seisovan hänen edessään, hänen oikealla ja vasemmalla puolellansa.

1. Kun. 22:20 Ja Herra sanoi: 'Kuka viekoittelisi Ahabin lähtemään sotaan, että hän kaatuisi Gileadin Raamotissa?' Mikä vastasi niin, mikä näin.

1. Kun. 22:21 Silloin tuli henki ja asettui Herran eteen ja sanoi: 'Minä viekoittelen hänet'. Herra kysyi häneltä: 'Miten?'

1. Kun. 22:22 Hän vastasi: 'Minä menen valheen hengeksi kaikkien hänen profeettainsa suuhun'. Silloin Herra sanoi: 'Saat viekoitella, siihen sinä pystyt; mene ja tee niin'.

1. Kun. 22:23 Katso, nyt Herra on pannut valheen hengen kaikkien näiden sinun profeettaisi suuhun, sillä Herra on päättänyt sinun osaksesi onnettomuuden."

1. Kun. 22:24 Silloin astui esille Sidkia, Kenaanan poika, löi Miikaa poskelle ja sanoi: "Mitä tietä Herran henki on poistunut minusta puhuakseen sinun kanssasi?"

1. Kun. 22:25 Miika vastasi: "Sen saat nähdä sinä päivänä, jona kuljet huoneesta huoneeseen piiloutuaksesi".

2334. Profetia – Kosto iskee Yhdysvaltoihin.

2334. Profetia - Raymond Aguilera 23. Maaliskuuta 2016 klo 9:30.



Näky:

Herra näytti minulle Puukon leikkaamassa Yhdysvaltoja Pohjoisesta Etelään.

Profetia:

Minun kostoni tulee iskemään Yhdysvaltoja heidän pahuutensa tähden. He ovat tappaneet syntymättömiä, he ovat hyökänneet Kristuksen Ruumista vastaan, ja varastavat kaiken minkä pystyvät. He rikkovat hymy kasvoillaan kaikkea sitä vastaan mikä on Jumalasta.

Katsokaa syvällisesti menneitä johtajianne, ja nyt katsokaa minkälaisien johtajien te haluatte hallitsevan Yhdysvaltoja. Tämän maan ihmiset eivät tule välittämään siitä mitä tässä Profetiassa sanotaan, Reymundo, koska he eivät usko Jumalaan - Jehovaan, Jeesukseen Kristukseen, ja Pyhään Henkeen. Jopa monet kirkkojen johtajista eivät usko profetiaan, sillä heidän toinen jalkansa on maailmassa ja toinen jalka fantasiakristillisyydessä. Mutta kun Minun Käteni iskee Yhdysvaltoja, te tulette tietämään ja ymmärtämään, että Koston Jumala on olemassa.

Lukekaa Raamatusta Vanhasta Testamentista mitä tapahtui Israelin pahoille johtajille, ja te tulette näkemään mitä voi tapahtua Yhdysvalloille, jos ette tee parannusta teistänne. Tämä ei ole Vitsi – tämä on realiteettia! Teidän elämänne tulee riippumaan siitä, mitä te teette, ja kuinka te kasvatatte lapsenne. Kadotuksen jyrkänteen reuna on edessänne jos ette käytä jarruja pahuuteenne. Reymundo kirjoita tämä ylös ja lähetä se ulos, sillä Minun Puukkoni on valmiina veistämään Yhdysvaltoja. Olkoon niin! Olkoon niin! Olkoon niin!

2335. Profetia – Profetia Benjamin Netanyahuille.

2335. Profetia - Raymond Aguilera 24. Maaliskuuta 2016 klo 7:03.

Näky:

Herra näytti minulle kuinka paalu iskettiin maahan Jerusalemin Vanhan Kaupungin keskustassa. Sitten Herra antoi minulle tämän Sanan.

Profetia:

Minä olen mitä oli, mitä on, mitä tulee olemaan, alku ja kaiken loppu. Aika on tullut puhdistaa tämä pieni planeetta.

Reymundo, haluan sinun lähettävän tämän profetian Benjamin Netanyahuille. Minä haluan hänen valitsevan seitsemän vanhurskasta ja pyhää miestä. Sitten, Minä haluan heidän puhaltavan shofar-torviaan kun he samalla kävelevät Jerusalemin Vanhan Kaupungin Muurien ympäri kolme täyttä kertaa. Sitten laita heidät kävelemään Jerusalemin Vanhan Kaupungin läpi puhaltaen shofar-torviaan. Minä tulen ohjaamaan heidät siihen paikkaan mihinkä Minä haluan Minun Uuden Temppeleini sijoitettavan.

Me olemme lähestymässä vanhan maailman loppua, ja astumassa Uuden Jerusalemin aikaan. Jehovan Voima ja Mahti tulee ohjaamaan sinut Minun Temppeleini paikkaan. Jehovan Käsi tulee olemaan siellä Sotivien Enkeleitteni kanssa.

Aika on tullut puhdistaa tämä pieni planeetta. Minä olen kertonut Israelille, että tämä päivä oli tulossa; tämä ajan hetki on tullut. Tämä on selkeää ja tarkalleen. Minä tulen avaamaan Taivaat Minun Uuden Temppeleini rakentamista ja loppuunsaattamista varten. Minä tulen antamaan sinulle lisää ohjeita toisena päivänä. Benjamin Netanyahu – ole vahva, ole rohkea, ja tee niin kuin Minä pyydän, sillä pelastus on sinun ovesi edessä. Olkoon niin! Olkoon niin! Olkoon niin!

2336. Profetia – Matemaattinen Kaava.

2336. Profetia - Raymond Aguilera 27. Maaliskuuta 2016 klo 8:05.

Herra antoi minulle tämän Matemaattisen Kaavan tänä aamuna:

$$|J|+|JC|+|HS|=|G|$$

Absoluuttinen symboli (Absolute Symbol) — | |

Jehova (Jehovah) ————— J

Jeesus Kristus (Jesus Christ) ——— JC

Pyhä Henki (Holy Spirit) ——— HS

On yhtä suuri kuin (Equals) ————— =

Jumala (GOD) ————— G

Tämä on yksinkertaista, selkeää, ja tarkalleen.

2337. Profetia - Istanbul tulee saamaan mustan silmän.

2337. Profetia - Raymond Aguilera 29. Maaliskuuta 2016 klo 4:57.

Istanbul tulee saamaan mustan silmän. Veitsi on asetettu leikkaamaan elämää. Pahuus tulee nousemaan Istanbulista. Saatanan voima on voimakas siellä, kohde on valittu. Elämä on vapaasti otettavissa Istanbulissa. Verta ja enemmän verta tullaan vaatimaan. Saatanan johtajat ovat asettaneet ja ohjaavat näyttämöä. Autoa ja kuorma-autoa tullaan käyttämään tarkasti. Saatana ja pahat johtajat tulevat tanssimaan ja juhlimaan voittoa. Keltainen nauha tullaan vetämään kaupungin läpi. Maailma etsii pahuutta, joten pahuutta Minä tulen heille antamaan. Olkoon niin! Olkoon niin! Olkoon niin!

2338. Profetia – Avionrikkojat, muistakaa tämä Profetia.

2338. Profetia - Raymond Aguilera 2. Huhtikuuta 2016 klo 10:57.

Voiko kukaan piiloutua Jehovalta, Jeesukselta Kristukselta, ja Pyhäältä Hengeltä? Jatkakaa vain synnin tekemistä uskoen ettei kukaan näe teitä. Kun Minun Vihani putoaa päällenne, saatte selville kovalla tavalla, että Minä näin kaiken minkä teitte suljettujen ovien takana.

Te ette petä ketään muuta kuin itseänne, te synnin rakastajat. Te uskotte olevanne niin söpöjä ja nokkelia. Me tulemme näkemään kuinka nokkelia te olette kun te olette kirkumassa helvetin kuilussa apua.

Avionrikkojat, muistakaa tämä Profetia, kun te yritätte salata suhdettanne. Te uskotte kärsineenne menneisyydessänne, mutta te ette ole tietäneet mitään kärsimyksestä ennen kuin löydätte helvetin kuilun. Kosto on Minun, ja Minä tulen maksamaan teille takaisin puolisonne pettämisen. Älkää unohtako, että Minä olen varoittanut teitä, te Saatanan rakastajat. Katsokaa syvälle peiliin, ja nähkää haluatteko te todella pettää puolisoanne, sillä Minä olen katsomassa teitä. Olkoon niin! Olkoon niin! Olkoon niin!

2339. Profetia – Hengellä täytetyt Kristityt.

2339. Profetia - Raymond Aguilera 14. Huhtikuuta 2016 klo 6.

Tapahtuma:

Nukkuessani sain tämän unen. Tässä unessa kolme eri kertaa tapahtui näin, olin liikkumassa liukuportaililla ja näiden liikkumisten aikana minä löysin itseni silmänräpäyksessä täysin muuttuneena. Minun koko ruumiini oli muuttunut eri henkilöksi, ja tämä järkytti minua. Huomasin, että jopa ihmiset ympärilläni huomasivat muutoksen minussa. Pystyin tuntemaan tämän voimakkaan hengellisen voiman sisälläni, ja kaikkialla ympärilläni. Tämä tapahtuma oli niin voimakas, että se herätti minut unestani.

Profetia:

Sitten Herra sanoi, ”Tee niin kuin Minä puhun sinulle, kirjoita mitä Minä sanon. Mitä enemmän henkilö etsii Herraa, todellisesti sydämessään, he tulevat löytämään tämän transformaation. Tämä ei tule olemaan niin kuin ihmisten sanoissa, vaan Minä totuudessa sanon teille, Pyhän Hengen Voima tulee täyttämään Minun Todelliset Seuraajani. Minun Ihmiseni tulevat tietämään ilman pienintäkään epäilystä, että he ovat tulleet Hengellä täytetyiksi Kristityiksi. Tämä transformaatio tulee muuttamaan ihmiset Jumalan Armeijaksi. Minun Kirkkauteni tulee olemaan tässä ihmisessä Voimalla ja Vallalla, ja Taivaan Ovet tulevat olemaan auki heille. Minun Lapseni etsikää Minua, ja te tulette löytämään Minut. Sillä koko Jumalan Voima on Minun Hengessäni nyt ja iankaikkisesti.

Muistakaa, että aviorikos, epäjumalanpalvelus, valheet, varastaminen, tämän maailman asioiden etsiminen, merkitsee teille kuolemaa iankaikkisesti. Jättäkää Saatana ja tämä maailma, ja etsikää Jumalaanne ja Pelastajaanne ja eläkää iankaikkisesti Taivaassa. Lukekaa ja kuunnelkaa Minun pienen profeettani, Reymundon kautta tullutta Sanaani, sillä loppu on edessänne. Olkoon niin! Olkoon niin! Olkoon niin!”

2340. Profetia – Vertaus

2340. Profetia - Raymond Aguilera 20. Huhtikuuta 2016 klo 9:15.

Reymundo, Minä olen mitä oli, mitä on, mitä tulee olemaan. Kaikki on aikataulussa; auto ja vuohi tulevat törmäämään, ja vuohi tulee voittamaan.

Lähi-ltä tulee voimistumaan ja kuumenemaan. Pommit tulevat lentämään ja putoamaan kaupunkeihin. Monet ihmiset tulevat kuolemaan. Pahuus taistelee pahuuden kanssa ja Saatana tulee voittamaan. Kärpäset tulevat lisääntymään ja levittämään tauteja ja monet tulevat kuolemaan.

Tuhansien vuosien aikana Minä olen kertonut ja ohjeistanut ihmistä, että Jehovan, Jeesuksen Kristuksen, ja Pyhän Hengen kautta he voivat löytää rauhan ja pelastuksen, mutta kukaan ei ole kuunnellut heidän Herraansa. Joten sota ja tappeleminen ovat ihmisen tie. Ihminen ja Saatana uskovat olevansa niin viisaita ja älykkäitä, mitta Minä tulen asettamaan Peukaloni heidän päälleen ja litistän heidät kuin kärpäsen. Loppu on ihmiskunnan edessä ja helvetti tulee avautumaan heidän viisaudelleen. Pahuus synnyttää pahuutta ja kaikki tulevat tapaamaan kuilussa.

Muistakaa auto ja vuohi, kuka tulee voittamaan? Katsotaanpa jos teidän järkevyytenne ja älykkyytenne antaa teille tämän vertauksen merkityksen Olkoon niin! Olkoon niin! Olkoon niin!

2341. Profetia – Vakiintunut papisto

2341. Profetia - Raymond Aguilera 22. Huhtikuuta 2016 klo 6:42.

Kosto on Minun, Reymundo. Vakiintunut papisto uskoo, että heillä on Minun Sanani kontrollissaan, mutta he ovat valitettavasti erehtyneet. Voima ja Valta lepäävät Minun Käsissäni. Heidän sanansa eivät merkitse mitään. Heillä ei ole mitään muuta kuin tyhjiä sanoja ilman voimaa. Ihminen ei tule ikinä ymmärtämään, että kaikki on kiinni Jehovasta, Jeesuksesta Kristuksesta, ja Pyhästä Hengestä. Monet palvelijat ajavat pahuuden asiaa Jeesuksen Kristuksen nimessä. Tämän täytyy loppua. Mitä enemmän he ylentävät itseään, sitä enemmän he ylentävät Saatanaa. Samat henget, jotka saivat Israelin kansan jatkuvasti kaatumaan Vanhassa Testamentissa, ovat yhä työssä tämän päivän seurakunnissa.

He etsivät henkilökohtaista voimaa käyttäen Jeesuksen Kristuksen Nimeä ja soveltaen Saatanan sääntöjä. Nokkela on niin kuin nokkela tekee – mutta se ei ole Jehovasta, Jeesuksesta Kristuksesta, ja Pyhästä Hengestä. Teidän Jumalanne – Jehova, Jeesus Kristus, ja Pyhä Henki, ei käytä nokkelia sanoja tai sanontoja, koska Hänellä on absoluuttinen Voima kaikissa asioissa. Yrittää saada sanat kuulostamaan viehättäviltä ja riimittymään on turhaan. Jehova on suora ja asian ytimessä Voimalla ja Vallalla.

Saatanan sanat ottavat otteet ihmisestä, mutta tulevat viemään hänet kuiluun paholaisen voimalla. Monet niin sanotuista Kristityistä tulevat löytämään itsensä kuilusta heiluttamassa rahojaan henkilökohtaisella kunniallaan. Jatkakaa vain kunnian, rahan ja voiman etsimistä käyttäen Jehovan, Jeesuksen Kristuksen, ja Pyhän Hengen Sanaa ja katsokaa mihinkä te päädytte. Saatanan johtajat ja heidän seuraajansa tulevat kaikki päättymään samaan paikkaan, paikkaan nimeltä helvetti – iankaikkisesti. Ymmärrättekö Minun Pointtini te Kristityt johtajat, jotka etsitte rikkauksia Jeesuksen Kristuksen Nimessä? Te voitte pettää monia ihmisiä, mutta te ette petä Jehovaa, Jeesusta Kristusta, ja Pyhää Henkeä.

Lukekaa Raamatusta, mitä se sanoo tyhmistä ja heidän viisaudestaan. Mutta mitä te tiedätte tyhmistä Raamatussa sillä te ette lue Raamattua.

Olen varma että tämä Profetia Reymundolta tulee kutittamaan teidän korvasyyhyänne niin kuin somat sanat joissakin kirkoissa tekevät.

Niin kuin kärpäset seuraavat ihmisen jätöksiä, niin ihmiset seuraavat saarnaajia, jotka eksyttävät laumojaan helvetin kuiluun. Nämä saarnaajat ovat todella sokeita ja tyhmiä; uskoessaan ettei Jehova tiedä mitä he ovat tekemässä. Olkoon niin! Olkoon niin! Olkoon niin!

2342. Profetia – Jumalan lähde on Jerusalemissa

2342. Profetia - Raymond Aguilera 26. Toukokuuta 2016 klo 8:16

Pelastuksen Sarvi on teidän ulottuvillanne. Etsikää sitä ja te tulette löytämään sen.

Jeesus Kristus on Kallio. Hän on rikkoutumaton. Tämä on se Kallio, jota joku voi lyödä yhä uudestaan ja uudestaan, ja se ei tule ikinä rikkoutumaan. Pahuus on pahuus, Saatanan

perustus. Joku voi etsiä pahuutta ja helposti löytää sitä. Tämän päivän poliitikot ovat eri värisiä vanhoja käärmeitä, mutta he ovat silti käärmeitä.

Jumalan lähde on Jerusalemissa. Kajootti on siellä odottamassa hypätäkseen kenenkä tahansa päälle, jolla on Herran jano. Haluan sinun menevän Jerusalemiin, sitten Tukholmaan, Ruotsiin, ja sitten Roomalaiseen Oksaan (Branch=haara, oksa) (Katolinen Kirkko Vatikaanissa, Roomassa). Varat alkavat tulla, ja Minä tulen antamaan sinulle myöhemmin lähtöpäivän.

Roomalainen Oksa on väärässä ja Roomalaisen Oksan vihaajat ovat väärässä. Jaettu Kristuksen Ruumis ei pysy pystyssä. Kristuksen Ruumiin pitää tulla yhteen. Jakajat tulevat kaatumaan muiden tämän maailman pahojen kanssa. Saat enemmän tietoa kun lähtöpäivä lähenee. Muista, Minä suojelen sen, mikä on Minun. Kiitos, että perustit nämä uudet verkkotunnukset. Tämä on tärkeää tulevia vuosia varten. Pysy tarkkaavaisena ja rukoile, sillä nämä missiomatkat ovat kaikki osa Minun Suunnitelmaani loppua varten. Kajootti on Jerusalemissa, mutta älä huolehdi, olen laittanut kuonokopan hänen(his) suunsa päälle. Olkoon niin! Olkoon niin! Olkoon niin!

2343. Profetia – Rooma ja Tukholma

2343. Profetia - Raymond Aguilera 29. Toukokuuta 2016 klo 8:40

Rooman Joki tulee virtaamaan. Haluan sinun ajavan vaarnan maahan Vatikaanissa. Haluan sinun menevän Heinäkuussa. Rooman johtajien pitää muistaa Jeesus Kristus.

Keihäs tulee iskemään Tukholmaan. Haluan sinun Voitelevan Tukholman.

Portto on ulkona ja etsii uhreja.

Roomalainen haara (branch=oksa, haara).

Roomalainen haara.

Roomalainen haara.

Roomalainen haara.

Roomalainen haara,

Roomalainen haara.

Ovi on sulkeutumassa tälle maailmalle. Minun Ruumiini täytyy saada asiat valmiiksi. Jumalan Kukka on valmiina.

Sihteerit ovat tulleet ja menneet, mutta sinä olet pysynyt minun kanssani Reymundo.

Näky: Näen rikkoutuneen ruukun.

Aromi, Aromi, Aromi.

30. Toukokuuta 2016 klo 11:54:

Italian veljet ovat etsimässä Jumalaa. Olen kääntämässä tulevaisuuden sivua. Vesi tulee olemaan kuumaa.

2344. Profetia – Missionmatka

2344. Profetia - Raymond Aguilera 31. Toukokuuta 2016 klo 11

Valmistaudu Missiomatkaan 13. Heinäkuuta 2016

Profetia 2. Kesäkuuta 2016 klo 13:17

Haluatteko nähdä myrskyn sateen vai rakeiden kanssa? Sillä tämän maailman myrskyt ovat edessänne.

Ihmiskunnalla on vaihtoehto valmistautua Jeesuksen Kristuksen paluuseen. Ihmiset ovat itsetyytyväisiä ja vaikuttavat välittävän vähemmän Minun Poikani paluusta. Minä olen valmistamassa suunnitelmia tämän pienen planeetan loppua varten. Joko olette minun puolellani tai olette Minua vastaan, mutta Minä tulen hallitsemaan. Rintamalinjoja ollaan vetämässä. Kojootin suu on yhä suljettuna kiinni, mutta eräänä ajan hetkenä se tullaan vapauttamaan.

Ymmärrättekö Minun Asiain ytimen selvästi ja tarkasti? Jehovan, Jeesuksen Kristuksen ja Pyhän Hengen Sanat. Tulen paljastamaan enemmän tulevina päivinä, tulevina viikkoina. Pitäkää Jumalan Sota-asu yllänne. Olkoon niin! Olkoon niin! Olkoon niin!

2345. Profetia – Eurooppa tulee vuotamaan verta.

2345. Profetia - Raymond Aguilera 7. Kesäkuuta 2016 klo 7:23

Kun joku leikkaa punaisen lihan palaa ja kun se vuotaa verta, veri juoksee kuin vesilähde. Tällä on se tapa, jolla Eurooppa tulee vuotamaan. Se tullaan paloitlemaan kuin pala punaista lihaa.

Ihmiset yhä asettavat hallinnollisiin aseisiin ihmisiä, joilla ei ole mitään kykyä hoitaa niitä. Ja mitä siitä tulee? Paholainen ajajan istuimen takana etsimässä voimaa, kunniaa, ja kuuluisuutta. Ne, jotka elävät synnin mukaan, tulevat ajamaan syntiä maansa äärimmäisiin paikkoihin. Tehden paholaisen hyvin ylpeäksi heistä.

Ongelmana on se, että veri joka virtaa, on teidän vertanne. Sokeat tulevat johdattamaan sokeita, ja kaikki tulevat putoamaan kuiluun Saatanan kanssa.

Kristittyjen uskovien pitää tulla yhteen ja suojella itseään Minun Sanani ja rukouksen kautta. Voima on yhteydessä ja rukouksessa.

Saatanalla on nälkä teidän vereenne ja etsii sitä ihmistensä kautta. Muistakaa kaikki Voima lepää Jehovan, Jeesuksen Kristuksen, ja Pyhän Hengen – Käsissä! Voima ja Mahti

– Voima ja Mahti, ja Rakkaus Hänen Laumaansa kohtaan on teidän Jumalanne. Muistakaa, Minä tulen suojelemaan sen mikä on Minun. Olkoon niin! Olkoon niin! Olkoon niin!

2346. Profetia – Veitsen terä kaivertaa Eurooppaa.

2346. Profetia - Raymond Aguilera 15. Kesäkuuta 2016 klo 8:05

Näky:

Näin veitsen terän kaivertavan Eurooppaa.

Sitten näin Jeesuksen Kristuksen oikean Käden, jossa oli naula, makaavan Euroopan poikki.

Sitten näin palmun oksan makaamassa Euroopan yllä.

Sitten näin kaksi ihmistä harrastavan köydenvetoa Euroopan ylitse, ja yhdessä ajan hetkessä köysi katkesi.

Profetia:

Sodan lopussa, ”Summan osat eivät tule yhteenlaskettuna tekemään koko summaa.”

Loppu on tämän pienen planeetan edessä. Mene Reymundo ja tee se, mitä Minä käsken sinua tekemään. Koirat ovat nälkäisiä ja ne tulevat syötetyiksi Euroopan luilla. Kristuksen Ruumis on menossa maan alle, sillä sen johtajat ovat sokeita ja typeriä, hallitusten virkamiesten kanssa. Sokeat johdattavat sokeita, ja molemmat tulevat kaatumaan hyljättyään Jehovan, Jeesuksen Kristuksen, ja Pyhän Hengen.

Lukekaa Raamatusta mitä se sanoo tyhmästä. Tämä on se, mitä Yhdysvalloilla on Kristityille johtajille ja hallituksen johtajille. Typeriä ja sokeita. Typeriä ja sokeita. Typeriä ja sokeita. Olkoon niin! Olkoon niin! Olkoon niin!

2347. Profetia – Minä tulen karsimaan Roomalaisen oksan.

2347. Profetia - Raymond Aguilera 16. Kesäkuuta 2016 klo 20:34

Reymundo, Minä tulen karsimaan Roomalaisen oksan. Minä aion ravistella sen ylös ja alas. Minä en ainoastaan etsi kuuliaisuutta, Minä vaadin sitä Kirkko ruumiin toimihenkilöiltä. Näen kaiken, mitä on menossa tässä maailmassa. Aion korjata sen, mikä korjaamista tarvitsee. Aion järkyttää, ravistella ja jyrätä Kristuksen Roomalaisen Ruumiin. Aion piestä ne Minun Toimitsijani, jotka etsivät henkilökohtaista vaikutusvaltaa Minun Ruumiissani. He eivät tule uskomaan, että olen sanonut tämän, mutta kun Minun Sanani kolhii heidät mustelmille luihin asti, he tulevat tietämään ja ymmärtämään, että se olen Minä, Jehova, Jeesus Kristus, ja Pyhä Henki, puhumassa Totuutta.

Lyö vaarna maaperään Vatikaanissa ja osoita heille, että Minun Viestini on Oikea ja Tarkka. Minulla ei ole suosikkeja; Rakastan kaikkia Minun Karitsoitani. Ojennus on tulossa Vatikaaniin Jehova, Jeesuksen Kristuksen, ja Pyhän Hengen Voimalla. Reymundo, lyö vaarna merkinä, että Jumalan Voima on tulossa Vatikaaniin. Olkoon niin! Olkoon niin! Olkoon niin!

2348. Profetia – Vasara tulee iskemään Vatikaaniin.

2348. Profetia - Raymond Aguilera 7. Heinäkuuta 2016 klo 9:20

Näky:

Herra antoi minulle näyssä vanhan mustan Kalifornian rekisterikilven keltaisin kirjaimin ja rekisterikilvessä luki, "Loppu".

Sitten, minä näin jotain kuin ruusuja täynnä olevaa kärryä vedettiin kadulla.

Sitten Herra näytti minulle suuren miekan, joka oli kiinni maassa kädensija ylöspäin.

Profetia klo 12:20:

Vasara tulee iskemään Vatikaaniin. Mene Reymundo, ja Voitele ja iske Vaarna Vatikaaniin, sillä puhdistus on tulossa. Minä tulen antamaan sinulle varat kaikkiin näitä Missiomaita varten. Olkoon niin! Olkoon niin! Olkoon niin!

2349. Profetia – Rotat johtavat hallituksia.

2349. Profetia - Raymond Aguilera 11. Heinäkuuta 2016 klo 14:44.

Kuuntele, Reymundo, suunnitelma on tehty. Pöllö tulee etsimään rottaa. Rotalla on monia, monia jälkeläisiä siroteltuna ympäri maailman. Nämä pienet rotat johtavat hallituksia kaikkialla ympäri tämän planeetan monien pastorien avulla, jotka väittävät, että he tuntevat Jeesuksen Kristuksen. Minä tulen keräämään kaikki nämä pastorit ja hallitusten johtajat ja heidän heidät tähän kuiluun, jonka Minä olen tehnyt heille. Saatana tulee pitämään heitä lämpimänä omalla tulellaan. Sillä he kaikki ansaitsevat siunauksensa vaellettuaan lihassa ja taisteltuaan Pyhää Henkeä vastaan.

Katso ja näe kuinka korruptoineita ovat kaikki nämä ihmiset, jotka pyrkivät virkaan Yhdysvalloissa. Joka vuosi maailman johtajat tuulevat pahemmiksi ja pahemmiksi. Minä olen saanut pahuudesta tarpeekseni. Tuomarit ovat korruptoineita myös, joille oikeus ei merkitse mitään.

Ihmisen tie on lopussa. Jeesuksen Kristuksen tie on teidän ovenne edessä. Tämä profetia ei tule merkitsemään mitään ei-uskoville, sillä he etsivät voimaa, rahaa, ja lihallisia asioita. Muistakaa, mitä Raamatussa sanotaan tyhmästä ja hänen teistään. Olkoon niin! Olkoon niin! Olkoon niin!

2350. Profetia – Seuraava missiomatka

2350. Profetia - Raymond Aguilera 18. Heinäkuuta 2016 klo 9:42.

Jatka seuraavan missiomatkan valmisteluja. Hunajakkeno on valmis syötäväksi. Tämä missio tulee vaikuttamaan monien elämään. Jotkut kuolevat, toiset elävät. Tulen lähettämään sinulle enemmän varoja kun Me olemme lähempänä lähtöäsi. Hevonen on edelleen vastustamassa, mutta Minä tulen korjaamaan kaikki irralliset langanpäät. Minä tulen sokeuttamaan ne joiden täytyy tulla sokeutetuiksi.

Apteekit ovat valmiina kuolleita varten. Hevoslenkki tulee loppumaan, kun pommit alkavat putoamaan. Kuolema tulee olemaan yleistä. Monien kyynleet tulevat putoamaan kuin joki. Sokeat tulevat johdattamaan sokeita niin kuin entisaikaan. Vallannätkä ei ole muuttunut tässä maailmassa.

Muistakaa, Jehovalla on kontrolli vaikka mitä tapahtuisi. Laiva tulee uppoamaan ja monet tulevat kuolemaan, koska kuolema ei merkitse mitään ihmisille jotka etsivät valtaa. Valmistaudu Reymundo missiomatkaasi varten, sillä Jehovan Voima on valmiina. Olkoon niin! Olkoon niin! Olkoon niin!

Klo 12:06 PM

Kukat on istutettu. Kukat on kasteltu. Nämä profetiat ovat täyttymässä samalla kun me puhumme.

2351. Profetia – Laukaus, joka Kuullaan Ympäri Maailman

2351. Profetia - Raymond Aguilera 19. August 2016 klo 12:58 AM

Tulee olemaan laukaus Yhdysvalloissa, joka kuullaan ympäri maailman. Kaikki hallituksen osat tulevat vaikutetuiksi. Tämä suunta tulee vaikuttamaan pörssikursseihin ja maailman rahajärjestelmään. Pahaa te haluatte, pahaa te tulette saamaan.

Hallitukset, joita hallitaan Jumalisilla periaatteilla ovat Minun Suojelukseni alla. Pahat hallitukset ovat Saatanan suojeluksen alla. Totelkaa tai kukistukaa sanoo Jehova, Jeesus Kristus, ja Pyhä Henki. Se on näin yksinkertaista. Seuratkaa Jehovaa, Jeesusta Kristusta, ja Pyhää Henkeä, ja te löydätte Voimien Voiman Suojan.

Muistakaa laukaus, joka ravistaa maailman. Ihmiset tulevat sanomaan rauha, rauha, mutta rauhaa ei tule olemaan. Leveä on tie tuhoon; kapea on tie Pelastukseen. Muistakaa, Minun Reymundoni on antanut teille Minun Sanani ennen kuin tämä tapahtuu. Olkoon niin! Olkoon niin! Olkoon niin!

2352. Profetia – Kaksi huonoa presidentillistä poliitikkoa.

2352. Profetia - Raymond Aguilera 24. August 2016 klo 5:18 AM

Mitä tapahtuu, kun joku leikkaa huonoa lihanpalaa? Kaksi palaa paistetaan ja syödään, tai molemmat heitetään pois ja syötetään koirille.

Tämä on se mitä Yhdysvalloilla on; kaksi huonoa presidentillistä poliitikkoa. Molemmat ovat mädäntyneitä ja pahoja. Minä olen sinetöinyt heidän kohtalonsa. Jehova, Jeesus Kristus, ja Pyhä Henki eivät valehtele. Pahuus synnyttää pahuutta. Yhdysvallat on menossa kohti putoamistaan, suureen kuiluun.

Tämä putoaminen on jokaisen silmien edessä jotkut näkevät sen selkeästi, toiset piilottavat silmänsä ja uskottelevat, ettei se ole totta. Herää Amerikka, pahuus on sinun kynnykselläsi. Avatkaa Raamattunne ja oppikaa teidän Jumalanne Jehovan, Jeesuksen Kristuksen, ja Pyhän Hengen todelliset arvot.

Muistakaa mitä tapahtui Roomalle ja Israelille. Älkää sanoko, etten Minä kertonut teille ennen kuin se tapahtuu. Olkoon niin! Olkoon niin! Olkoon niin! Niin kuin idiootti näkee; niin idiootti tekee!

2353. Missiomatkan muistiinpanot 2016

Profetia - Raymond Aguilera 8. Elokuuta 2016 klo 17:35

Tuolta kalliossa olevasta kolosta, Minun Veteni tulee virtaamaan.

Myöhemmin:

Voiman hetki on tullut Israelille ja Jerusalemitille. Jehovan puhdistus alkaa. Kallio tulee ajamaan kaiken pahan kuiluun, sillä uusi maailma on tulossa.

Elokuun 10, 2016 klo 3:01 am

Risti on kaatunut kivien päälle ja ihmiset kävelevät molempien yli. Elämän kalastaja liikkuu kaiken yllä, ja vain harvat tulevat tietämään, että Israel on Minun Käsissäni ja Minun Turvani alla. Ihmiset tulevat antamaan sille iskuja, mutta se ei tule kaatumaan.

Oikeusistuin on asetettu. Jehova tulee päättämään sen, minkä Hän on aloittanut. Tuomio ja synkeys tulee kohtaamaan tämän pienen planeetan kaikella pahuudella puhdistukseksi. Tempelivuori tulee Oikeuden Istuimeksi.

Jokainen voi uskoa mitä hän haluaa, mutta tämä on fakta ja totuus. Näin sanoo Jehova, Jeesus Kristus, ja Pyhä Henki. Olkoon niin! Olkoon niin! Olkoon niin!

10. Elokuuta 2016 klo 5:55 AM

Kyllä, Minun poikani, kirjoita kaikki mitä kerron sinulle. Ilo on tulossa Minun Ruumiilleni, sillä loppu on kulman takana. Monet ihmiset ovat etsineet Herran lähdeä(=fountain) ja

sen merkitystä. Se on sekä todellinen paikka että Hengellinen sijainti. Fyysinen paikka on Jerusalemissa, toinen paikka on uskovan Hengellisessä Sydämessä. Rooman kukistuminen (fyysinen maailma) on lähellä.

Saatana ja Jeesus Kristus tulevat kohtaamaan kasvokkain ja Saatana tulee menettämään kaiken maailmastaan, johtajistaan ja seuraajistaan. Useimmille ihmisille ei ole olemassa Jumalaa ja he opettavat lapsilleen saman. Heidän vanhempansa itse asiassa opettavat heille kuinka kuolla iankaikkisesti. Tämä on todella Saatanan rakkautta ihmiskuntaa kohtaa. He nimeävät sen ja vaativat sen! Olkoon niin! Olkoon niin! Olkoon niin!

Klo 6:20 AM

Näky:

Näin vaunut, joita hevonen oli vetämässä.

Profetia:

Ihmistekoisessa uskonnossa vaunut ajavat hevosta eteenpäin, ja ihminen uskoo tämän.

Todellisuudessa hevonen tekee vetämisen. Ihmisten uskonnot eivät voi käsittää tätä koska ne ovat ihmistekoisia uskontoja. Poliitikot ja maailman johtajat uskovat, että he ovat se hevonen, joka vetää yhteiskuntaa suuruuteen. Sokeat johdattavat sokeita, katsokaa vaaleja Yhdysvalloissa. Sokeat johtajat ja sokeat seuraajat etsimässä tuhoa, on se kuinka Herra tämän Näkee.

10. Elokuuta 2016 klo 9:38 AM

Näky:

Näin mustan sytytetyn kynttilän nousevan lattiatasossa olevasta reiästä.

Näky:

Näin sekstantit, jolla tarkkaillaan tähtiä.

Sana:

Roomalainen oksa – rikottu astia, täältä tulee Jumalan Voima koston kanssa.

10. Elokuuta 2016

Näky: Näin kirjaimet Xsw

Näky:

Näin puisen ristin, jonka läpi meni pieni laserilta näyttävä valo kohdasta, jossa ristin puut kohtaavat.

10. Elokuuta 2016

Näky: Näin miehen peniksen.

Profetia:

Tämä miehen penis yrittää raiskata Israelin ja Jerusalemin.

On mies, joka tulee ja ajattelee olevansa jumala ja hän yrittää raiskata tämän alueen.

Näky:

Sitten näin kaksi hautakiveä vierekkäin ja näin kuinka nuoli oli ammuttu kahden hautakiven väliin.

Tämä mies on tulossa Jerusalemin sisäpuolelta.

Näky:

Sitten näin seinävaatteen riippumassa seinällä, ja siinä oli Jeesuksen Kristuksen kuva.

Profetia:

Tämä mies tulee käyttämään Jeesuksen Kristuksen kuvaa vääryyteen ja pahuuteen.

11. Elokuuta 2016 klo 5:56 AM

Näky:

Herra antoi minulle näyn Getsemanesta, missä Kaikkien Kansojen Kirkko on Öljymäen etupuolella. Sitten Herra näytti minulle suoran linjan tästä kirkosta suoraan Tempelivuorelle, missä vanha Juutalaisten Temppli oli sijoitetuna.

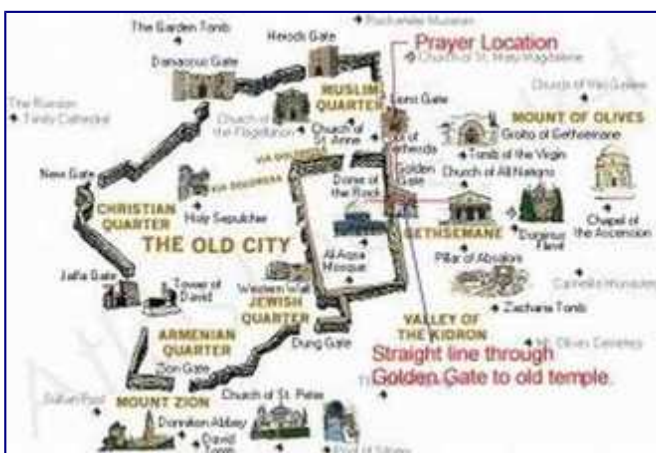

Profetia:

Sitten Herra sanoi, ”Mene sinne ja Minä kerron missä rukoilla.”

Rukoillessani Ronin, Cheryl ja Kevinin kanssa lisää Sanoja Herralta 11. Elokuuta 2016 klo 11:52 AM

Näky: Näin näyssä Eiffel-tornin Pariisissa.

Sitten näin kuvassa Lentävän Lennokin (=drone).

Profetia:

Haluatteko veden Lähteen vai Veren Lähteen?

Näky:

Näin kuvan pyramidista.

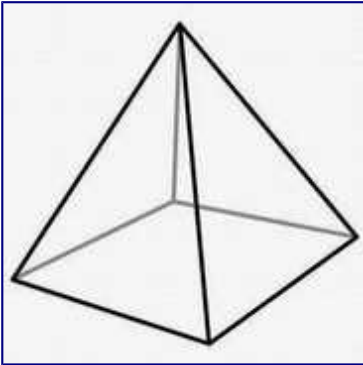

Sitten näin kuvana Kristillisen Kalasymbolin.

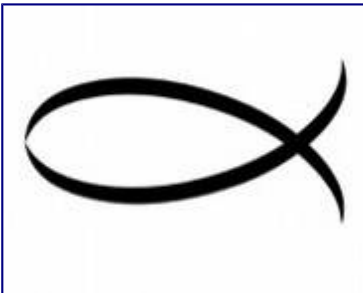

Sitten näin tämän symbolin



Profetia:

Herra sanoi minulle, "Nouse ylös ja hyppää kolme kertaa". (Jonka minä tein Ronin, Kevinin ja Cherylin edessä.)

Herra sanoi, "Jokainen hyppy edustaa yhtä lyöntiä Jerusalemiin."

Näky:

Sitten näin hyvin suuren u-muotoisen koukun, jossa oli suuri ongenkoukulta näyttävä koukku, (se ei ollut ongenkoukku, sillä metalli oli noin yhden jalan paksuinen). Sitten ongenkoukulta näyttävä koukku suoristui ja litistyy kun alaspäin suuntautuva voima tuli siihen, ja ongenkoukku litistyy ja lipesi ulos u-muotoisesta koukusta.

Näky:

Sitten näin kuvan jostakusta, jolla oli yllään takki, mutta henkilöä ei pystynyt näkemään.

Profetia:

Sitten Herra sanoi, "Muista ne kolme hyppyä."

Näky:

Näin merihevosen muuttuvan oikeaksi hevoseksi.

Prophecy:

Herra sanoi, "Mene vain paikkaan, jonka näytin sinulle ja Minä tulen kertomaan sinulle missä rukoilla" (Kultainen Portti).

Näky:

Sitten näin lentävän linnun.

11. Elokuuta 2016 klo 13:16 PM

Herra antoi minulle näyssä suuren Käden, joka oli ottamassa juurineen irti suurta puuta.

Profetia 11. Elokuuta 2016 klo 19:04 PM

Rukouksen aikana Herra sanoi, "Täällä Israelissa olet saanut asiat valmiiksi. On syitä miksi en voi kertoa sinulle enempää. Tapaan sinut Tukholmassa."

12. Elokuuta 2016 klo 18:03 PM**Näky:**

Näin kultaisen muurin, jonka molemmilla puolilla oli kaksi kultaista pilaria.

Näky:

Näin pienen kultaisen kruunun.

12. Elokuuta 2016 klo 19:40 PM**Näky:**

Herra näytti minulle kaksi hautakiveä, joiden väliin oli ammuttu nuoli.

Rukoillessani minulle annettiin Sana, "Jorge", tarkoittaa "George" englanniksi.

Profetia: 12. Elokuuta 2016 klo 6:55 AM

Minä olen mitä oli, ja mitä tulee olemaan. Simon, Simon sinun talosi on kaaoksessa. Monet papit ovat luopuneet uskosta. Valta ja enemmän valtaa on se mikä motivoi heitä. He eivät tee Kristuksen kaltaisia tekoja. Tuomio on hyvin lähellä. Simon Minun Tuomioni tulee olemaan nopea ja tarkka. Johtajiston erimielisyys tuo sortumisen kirkon sisäpuolelle. Muistakaa, että Minä näen kaiken. Mikään ei ole Minulta salassa. Valta ja voima tulee Jehovalta, Jeesukselta Kristukselta, ja Pyhältä Hengeltä, ei teidän lihasta tai viisaudestanne. Kun kanat tulevat orrelle, silloin Me näemme teidän tulevaisuutenne. Minun Reymundoni on tulossa teidän taloonne ja asettaa paikalleen Minun Vaarnani ja

öljyni Herran Vihaa varten. Tämä ei ole peli, jossa katsottaisiin kuka voittaa. Tässä katsotaan missä te ja teidän seuraajanne viettävät kaiken ajan mitä aikaa on.

Reymundo mene Roomaan ja tee mitä Minä käsken, sillä Minä olen sinun kanssasi Rakkaani. Merkkää se sinun Jumalallesi, Jehovalle, Jeesukselle Kristukselle ja Pyhälle Hengelle. Olkoon niin! Olkoon niin! Olkoon niin!

Lentokoneessa matkalla Tukholmaan, Ruotsiin 15. Elokuuta 2016

Näky: klo 10:14 AM

Sain näyn kuinka sade piiskasi pinnoitettua punaista muuria ja näen sateen valuvan alas muuria pitkin.

Sitten näin kuinka valo heijasteli pimeässä metsässä. Näin kuinka koko maaperä muuttui punaiseksi, sitten näin kuin valkoisia pilviä tai savua oli osaksi punaisen maan yllä. Koko alue näytti karulta ja ehkä tuhoutuneelta.

Sitten näin pojan itkemässä. Sitten näin uudestaan punaisen maaperän.

Lentomatalla Roomaan 17. Elokuuta 2016 klo 19:07 PM

Siirry syrjään Israel, sillä täältä tulee Jeesus Kristus, Kuninkaitten Kuningas. Kalliomoskeijan raivaaminen tulee valmiiksi. Ei ole oikea vastaus – se tulee valmiiksi viimeiseen asti, näin sanoo Jehova, Jeesus Kristus, ja Pyhä Henki.

Näky:

Näin kihlasormuksen.

Sana:

Toivottakaa tervetulleeksi Kuninkaitten Kuningas ja johdanto hääateriaan.

He tulevat sanomaan rauha, rauha ja rauhaa ei siellä tule olemaan.

Sitten Herra sanoi, ”Tempeliritarit (=Knights Templar).”

18. Elokuuta 2016 klo 8:37 AM

Mene nyt ja voitele Vatikaani. Pidä ikkunasi suljettuina. Hoida öljyllä voitelu ensin ja Minä tulen kertomaan koska käyttää vaarnat. Herran sateet tulevat puhdistamaan tämän paikan. Voimien Voima on puhunut. Pahuus on se mitä pahat tekevät nuorimmasta vanhimpaan. Pahuuden pilvi on peittänyt tämän paikan. He tarvitsevat puhdistavan kylmän suihkun korkeimmasta alhaisimpaan asti. Kun heidän jalkansa on puhtaat, loput tulevat perässä. Sokeat tulevat näkemään ja kuurot kuulemaan kuolemanlaaksossa. Heidän pelastajansa puhdistaa kaiken mikä puhdistamista tarvitsee, kostolla sanoo Herra tänään, huomenna ja iankaikkisesti. Mitä pahuudella on Jehovan, Jeesuksen Kristuksen ja Pyhän Hengen kanssa? Katolinen kirkko täytyy imettää takaisin Herran asioihin. Vatikaaniin on tulossa maanjäristys. Jeesuksen voima tulee herättämään tämän paikan, sillä loppu on Käsillä.

Sano Jorgelle, (Espanjan sana tarkoittaen George englannissa), että Herra on tulossa Vatikaanin kaupunkiin. Happamet rypäleet ovat kitkeriä. Syökää makeita ja maukkaita

rypäleitä, sillä ne ovat Herralta. Kalastajat tulevat Vatikaaniin saalistamaan Herralle. Reymundo, lähde ja aloita työsi, mutta ensin ota toinen suihku ja sitten lähde.

19. Elokuuta 2016

Missiomatkallamme Roomassa aamiaisen jälkeen sanoin Ronille, "Minun täytyy mennä huoneeseeni ja rukoilla."

Rukouksen aikana Herra sanoi, "Ron käveli pois ja jätti kannettavan tietokoneen ravintolaan."

Minä sanoin Herralle "Ei, hän ei tekisi noin!"

Myöhemmin samana päivänä, Ron mainitsi, että oli jättänyt kannettavan tietokoneensa ravintolan pöydälle ja hänen täytyi juosta mahdollisimman nopeasti kolmannesta kerroksesta hakemaan se.

2351. Profetia – Laukaus, joka Kuullaan Ympäri Maailman

2351. Profetia - Raymond Aguilera 19. August 2016 klo 12:58 AM

Tulee olemaan laukaus Yhdysvalloissa, joka kuullaan ympäri maailman. Kaikki hallituksen osat tulevat vaikutetuksi. Tämä suunta tulee vaikuttamaan pörssikursseihin ja maailman rahajärjestelmään. Pahaa te haluatte, pahaa te tulette saamaan.

Hallitukset, joita hallitaan Jumalisilla periaatteilla ovat Minun Suojelukseni alla. Pahat hallitukset ovat Saatanan suojeluksen alla. Totelkaa tai kukistukaa sanoo Jehova, Jeesus Kristus, ja Pyhä Henki. Se on näin yksinkertaista. Seuratkaa Jehovaa, Jeesusta Kristusta, ja Pyhää Henkeä, ja te löydätte Voimien Voiman Suojan.

Muistakaa laukaus, joka ravistaa maailman. Ihmiset tulevat sanomaan rauha, rauha, mutta rauhaa ei tule olemaan. Leveä on tie tuhoon; kapea on tie Pelastukseen. Muistakaa, Minun Reymundoni on antanut teille Minun Sanani ennen kuin tämä tapahtuu. Olkoon niin! Olkoon niin! Olkoon niin!

19. Elokuuta 2016 viimeisenä päivänä Roomassa:

Herra käski minun pitää varani. "Älä lähde hotellihuoneestasi."

2354. Profetia – Damaskosin portti

2354. Profetia - Raymond Aguilera 2. Syyskuuta 2016 klo 15:25

Karju ja karhu tulevat tapaamaan Damaskosin portilla.

2355. Profetia – Rio Grandin joki

2355. Profetia - Raymond Aguilera 6. Syyskuuta 2016 klo 6:30 AM

Rio Grandin joki tulee olemaan joki kalastukseen - ruumiitten kalastukseen. Veren joki, tuokaa onkivapanne ja auttakaa. Tämä on urheilulaji, jota kukaan ei halua mutta jonkun on se tehtävä. Pieniä, suuria, kaikenlaisia tullaan löytämään Rio Grandin joesta; liskon maa, käärmeen maa, kuolleitten ruumiitten maa, suurten maa, kuolleitten maa.

Suunta on asetettu ja suunniteltu; täältä tulee veren joki. Olkoon niin, Reymundo, sinun Jumalasi, Jehova, Jeesus Kristus, ja Pyhä Henki on puhunut.

2356. Profetia – Tämän maailman esirippu

2356. Profetia - Raymond Aguilera 6. Syyskuuta 2016 17:59

Kyllä, Reymundo täältä tulee tämän maailman esirippu. Veren esirippu tulee sulkemaan tämän maailman. Ainoa turvallinen paikka on Jehovan, Jeesuksen Kristuksen, ja Pyhän Hengen Käsivarsilla. Luottamuksen laittaminen ihmiseen tuo teille ainoastaan kipua ja Saatanan.

Pystyykö ihminen pitämään salamaa käsissään?

Pystyykö ihminen putoamaan keskellä tulivuorta ja uimaan laavassa?

Pystyykö ihminen lukemaan Jehovan mielen?

Pystyykö ihminen pitämään kaikkia maailman meriä taskuissaan?

Joten miksi luottaisit ja turvaisit ihmiseen? Jehovan maailma on todellinen; se on todellisempi kuin mikään mikä on mahdollista ihmisen pienelle mielelle. Minun Reymundoni on totellut Minua tällä viimeisimmällä missiomatkalla, ja maistanut Jumalan Voimia. Vaikka hän ei nähnyt Minua; hän tiesi, että se oli Suuri Minä Olen. Hän suoritti jotkut Jumalan asiat sokealla uskolla. Monet ihmiset vihaavat häntä mutta hän vain jatkaa eteenpäin.

Muistakaa kun teidän loppunne tulee, teitä oli varoitettu ja te suljitte silmänne ja sydämenne, ja kävelitte pois. Menkää, seuratkaa unelmianne tässä maailmassa; sillä teillä ei ole paljon aikaa. Olkoon niin! Olkoon niin! Olkoon niin!

2357. Profetia – Etelä-Kiinan meri tulee räjähtämään

2357. Profetia - Raymond Aguilera 9. Syyskuuta 2016 klo 2:48 AM

Etelä-Kiinan meri tulee räjähtämään Lohikäärmeen tulella. Tuli tulee olemaan voimakas, monet tulevat kuolemaan. Osoittakaa sormellanne ja se tullaan katkaisemaan. Hevonen ja lehmä tulevat syödyksi. On ollut varoituksia varoitusten perään, mutta kukaan ei ole kuunnellut.

Korttitalo tulee kaatumaan kun Etelä-Kiinan tuuli puhaltaa. Mikään määrä sadekuuroja ei pysty sammuttamaan tätä tulta. Kuumasta chilistä te pidätte, kuumaa chiliä te saatte! Heittäkää lapsenne ilmaan ja ampukaa se, sillä tuli on tulossa Etelä-Kiinan merille. Tappava savu tulee tappamaan monet; jotkut nopeasti, toiset hitaammin. Sitten tulen jälkeen, Lohikäärmeen pyrstö lyö ja litistää loput.

Jehova on varoittanut ja varoittanut, ja kukaan ei ole kuunnellut. Olkoon niin! Olkoon niin! Olkoon niin!

2358. Profetia - G8

2358. Profetia - Raymond Aguilera 26. Lokakuuta 2016 klo 7:55

Herra näytti minulle kirjaimet G8 ja nastan. Sitten Herra sanoi, "Laittakaa se kalenteriinne."

2359. Profetia – Okinawa, Japani

2359. Profetia - Raymond Aguilera 6. Marraskuuta 2016 klo 8:30 AM

"Minun Peukaloni on Japanin Okinawan päällä," Näin sanoo Jehova, Jeesus Kristus, ja Pyhä Henki.

"Älkää unohtako, että teidän Jumalanne Jehova, Jeesus Kristus, ja Pyhä Henki sanoi tämän teille. Sillä Jumalan Voima ja Valta tulee iskemään Japanin Okinawaan. Olkoon niin! Olkoon niin! Olkoon niin!

2360. Profetiat ja Näyt - Raymond Aguilera 26. Joulukuuta 2016 klo 14:22 PM

2017 Missiomatka Roomaan – Vatikaanin muuri

2017 Missiomatkan Sanat ennen Roomaan lähtöä

Sain näyn tulivuoresta. Voin nähdä tulivuoren sisäpuolen ylhäältä päin. Katsoessani näin hopeisen miekan menevän keskeltä alas.

Näky: Näin viemäriputken, johon meni saastetta sisään ja puhdasta materiaalia tuli ulos.

Näky: Näin kolikon pystyssä reunansa varassa.

Näky: Näin miekan, jossa oli verta, ja kangaspala pyyhki tätä verta.

Näky: Näin ison kirjaimen Y.

Espanjaksi:

Profetia: La Roma, La Roma, La Roma;

oksa, oksa, oksa (the branch=oksa, haara).

Hetki on tullut – oksa. Kolmen viikon kuluttua mene takaisin Vatikaaniin. Voitele sen muurit vastapäivään. La Roma, La Roma, La Roma. Minä varoitin heitä. Minä varoitin heitä. Minä varoitin heitä. La Roma, La Roma, La Roma.

Siinä kaikki tällä erää.

Näky klo 8 AM.

Näin vesilahden. Tämän lahdelman reunoilla rannalla näin satoja, ehkä tuhansia Enkeleitä, jotka kaikki pitivät käsissään suurta jouta, ja jousissa oli kiinni nuoli. Näin kaikkien Enkeleitten vapauttavan jousenjälkeen ja Nuoli ampaisi taivaalle.

Sitten näin satelliitin ulkoavaruudessa.

27. Joulukuuta 2016:

Kysyin Herralta pitäisikö Ronin tulla tälle missiomatkalle mukaan. Herra sanoi, "Kyllä".

Kysyin Herralta kuuluisiko Carlin tulla tälle missiomatkalle mukaan. Herra sanoi, "Kiekuuko kukko aamulla?"

12/29/16 klo 8:37 am

Sitten, Herra sanoi, "Pylväs on asetettu. Nyt sen täytyy pyöräyttää toiseen suuntaan. Kortit on pelattu; Loppu on täällä. Kaikki tulee kuumaksi ja tarkasti osoitetuksi. Karjut ja siat tulevat syömään valitsemiaan murusia loppuun asti.

Itke Reymundo, loppu on maailman edessä. Ruuan hinta tulee nousemaan pilviin".

12/30/16 klo 7:50 am

Kysyin Herralta, "Pitääkö minun asettaa vaarvoja ja Voidella öljyllä Vatikaanin muuri?"

Herra sanoi, "Ei vaarvoja, ainoastaan Voitele öljyllä"

2017 Missiomatkan Muistiinpanot

18. Tammikuuta 2017 klo 22:46 (Kalifornian aikaa)

Herra sanoi, "Kävele Vatikaanin muurin ympäri." Lähde 3 viikon kuluttua 7 päiväksi, ota yksi päivä lepoa varten".

Näky: Sitten näin pitkäjalkaisen linnun katsomassa pyöreää vesilätäkköä.

18. Tammikuuta 2017 (Rooman aikaa):

Herra sanoi, ”Mene ja Voitele muuri ympäri kiertäen se kolme kertaa vastapäivään; joko muurilla tai jalkakäytävällä, valinta on sinun”.

1 . Voideltiin muuri 19. Tammikuuta 2017. Aloitettiin 9:50 AM, lopetettiin 10:50 AM.

2 . Voideltiin toisen kerran muuri ympäri. Aloitettiin 13:10 PM, lopetettiin 13:20 PM.

3 . Voideltiin kolmannen kerran Vatikaanin muuri ympäri. Aloitettiin 20. Tammikuuta 2017 klo 9:45 AM, ja lopetettiin klo 11:40 AM.

Sunnuntai 22. Tammikuuta 2017 klo 4:17 AM

Profetia:

Kysyin Herralta, olimmeko me suorittaneet loppuun Missiomatkan Voitelemiset.

Herra sanoi, ”Kyllä, hevonen ja muuli ovat suorittaneet Missiomatkan”.

Kysyin Herralta, ”Mitä muuta meidän pitäisi tehdä?”

Herra sanoi, ”Pysykää paikoillanne, ja älkää ottako mitään turhia riskejä”.

Kysyin Herralta, ”Kuka on muuli?”

Herra sanoi, ”Ronald, kaikki tulee menemään hyvin jos tottelet Minun Sanaani. Pidä asiat yksinkertaisena.”

Sunnuntai 22. Tammikuuta 2017 klo 7:12 AM

Profetia:

Hyvää huomenta Reymundo. Kiitos, että suoritit missiomatkaasi. Minä valitsin tämän ajan missiomatkallesi koska Presidentti Trumpin virkaanastujaiset Yhdysvaltojen presidentiksi ovat samaan aikaan. Ihmiset etsivät toivoa, mutta ei ole mitään toivoa Presidentti Trumpissa. Hän on vain tavallinen syntinen, jolla on suuri ego, ylpeys ja itsekeskeinen henki.

Mitä sinun missiomatkaasi takaisen Vatikaaniin tulee, Se on siksi koska Jumalan Voimat tulevat tekemään tyhjäksi Vatikaanin ihmistekoiset säännöt ja tiet. Tämä on kävelemisen ja Voitelemisten merkitys; vastapäivään Vatikaanin muureja pitkin. Ihmiset katsovat Vatikaaniin pelastuakseen, mutta siellä Vatikaanissa ei ole pelastusta, ainoastaan Jehovassa, Jeesuksessa Kristuksessa, ja Pyhässä Hengessä on pelastus.

Ihmiset etsivät pelastajaa Donald Trumpista, mutta hän ei ole mitään Herran Silmissä, vain tavallinen syntinen, joka etsii valtaa.

Ihmisten täytyy etsiä ainoastaan Jehovaa, Jeesusta Kristusta, ja Pyhää Henkeä – Tässä se Valta on. Ihminen ei ole muuta kuin syntikone. Ihmiset tulevat etsimään korvasyyhyynsä asioita ja he tulevat asettamaan toivonsa ihmiseen loppuun asti.

Minä tulen lähettämään sinulle loput varoista, jotka tarvitset tähän missiomatkaan.

29. Tammikuuta 2017 klo 11:20 AM

Huom:

(Herra ohjeisti minua asettamaan tämän sananpaikan tähän yllä olevan lauseen alle useita päiviä sen jälkeen kun olin päättänyt Missiomatkan.)

1. Samuel 15:22 (33/38)

22 Silloin Samuel sanoi:

"Haluaako Herra polttouhreja ja teurasuhreja yhtä hyvin kuin kuuliaisuutta Herran äänelle? Katso, kuuliaisuus on parempi kuin uhri ja tottelevaisuus parempi kuin oinasten rasva.

Sunnuntaina 22. Tammikuuta 2017 klo 7:12 AM

Profetia:

Loppu on ihmisen edessä, ja he tulevat etsimään ihmistä loppuun asti. Oikeat uskovat eivät etsi Pastoreita, sillä Pastorit eivät voi pelastaa mitään, ainoastaan Jeesus Kristus, Pyhä Henki, ja Minä, Jehova voimme pelastaa teidät.

Sokeat johdattavat sokeita kuoppaan; jopa valitut tulevat petetyiksi. Tämän maailman ihmisiä on varoitettu.

Maanantaina 23. Tammikuuta 2017

Profetia:

Herra näytti minulle Metallin Leikkauskoneen. Voin nähdä tämän leikkauskoneen tuottavan leikkaamalla metalliosia.

Herra sanoi, "Nämä metalliset pikkuleivät tulevat olemaan hyvin vaikeita ihmisten niellä. Nämä metalliset pikkuleivät saavat Yhdysvaltojen ihmiset yökkäämään.

Tämä metallin leikkauskone tulee tuottamaan metallipikkuleipiä kunnes ensimmäinen "6" numerosta 666 on luotu, Sitten, kun viimeinen "6" on luotu; loppu on ovienne edessä.

Minä sanon maailmalle, että lukisivat raamattua, mutta kukaan ei halua kuulla. He uskovat, että ihminen voi ratkaista ihmisen ongelmat.

Minä sanon teille selvästi, suoraa, ja asianmukaisesti; useimmat tämän maailman ihmiset eivät tule selviytymään Taivaaseen. Useimmat tulevat ottamaan leveän tien, joka vie kuolemaan ja kuiluun. Hengellisesti viisaat tulevat ymmärtämään. Sokeat Johtajat ja heidän seuraajansa eivät tule uskomaan tai ymmärtämään, sillä he ovat tästä maailmasta ja he tulevat kaatumaan tämän maailman kanssa. Tämä on Totuus, ja koko Totuus, ja asianmukaisesti.

Ihmiset avatkaa silmänne, korvanne, ja sydämenne ja etsikää Jeesusta Kristusta Nasaretilaista ja lukekaa päivittäin raamattujanne. Tämä on se, missä Voima on. Muistakaa – ikuisuus on pitkä aika.

Rauha olkoon teidän kanssanne Minun Lapseni, olkaa älykkäitä, olkaa viisaita. Olkaa varmoja, että teillä on tarpeeksi öljyä lampuissanne”.

2361 Profetia – Kerro Minun Oksalleni Roomassa.

2361. Profetia - Raymond Aguilera 18. Maaliskuuta 2017 klo 18.

Minun Sihteerini Reymundo, kirjoita ylös mitä kerron sinulle. Kerro Minun Oksalleni Roomassa, että Minä tulen iskemään seipään heidän vasempaan käsivarteensa, koska he eivät ole pitäneet Minun Vaatteitani Puhtaina ja Valkoisina.

Minun karhuni, Minun karhuni, Minun karhuni.

Näin on Jehova, Jeesus Kristus ja Pyhä Henki Puhuneet Sanat Taivaasta.

2362. Profetia – Ihminen uskoo...

2362. Profetia - Raymond Aguilera 17. Huhtikuuta 2017 klo 21.45

Näky: Herra antoi minulle näyssä vanhan yleisavaimen, joka yritti avata ovea, jossa ei ollut avaimenreikää.

Sitten Herra sanoi, ”Ihminen uskoo, että hänellä on avain kaikkeen, mutta hän ei tiedä mitään.”

2363. Näky – Megiddo, Israel

2363. Näky - Raymond Aguilera 20. Huhtikuuta 2017 klo 17.

Rukouksen aikana, minut nostettiin Hengessä kukkulan laelle Megiddossa, Israelissa. Sitten näin Taivaitten avautuvan ja valtavan voimallisen, noin mailin läpimittaisen Valon Energian iskeytyvän Taivaasta Jisreelin (Jezreel) Tasangolle Israelissa.

Tämän valtavan voimakkaan Valon Energian, jonka sisällä voin nähdä pienen Sinisen Valon liikkuvan ympäriinsä.

Sitten seuraava kuva oli Luudasta lakaisemassa maata.

Sitten valtava Vasara iski tuota aluetta.

Sitten näin kuvan miehestä, jolla oli päällään naamio (mask).

Sitten Herra sanoi, ”Jumalan Oksa.”

2364. Profetia – Ei voida heiluttaa Oliivin Oksaa

2364. Profetia - Raymond Aguilera 7. Toukokuuta 2017 klo 12:25 PM

Herra antoi minulle sanan rukouksen aikana.

Herra sanoi, ”Ei voida heiluttaa Oliivin Oksaa, ennen kuin joku istuttaa Oliivin Siemeniä. Monet pahat asiat tulevat kauniissa paketeissa.

Haluan sinun menevän takaisin Israeliin. Minä tulen kertomaan sinulle koska lähteä, sinä hyvä ja uskollinen palvelija”.

2365. Profetia – 2017 Missiomatka – Vihkisormukset

2365. Profetia - Raymond Aguilera 20. Toukokuuta 2017 klo 20:05

Piiri on Jerusalemin Vanhan Kaupungin ympärillä oleva Muuri

Herra sanoi, ”Etsi neljä paikkaa vanhan kaupungin muurien ulkopuolelta ja aseta yksi Vihkisormus siihen. X merkkää sitä paikkaa – johonka Minä olen tulossa. Haluan kaivertajan asettavan kolme pistettä jokaiseen sormukseen.

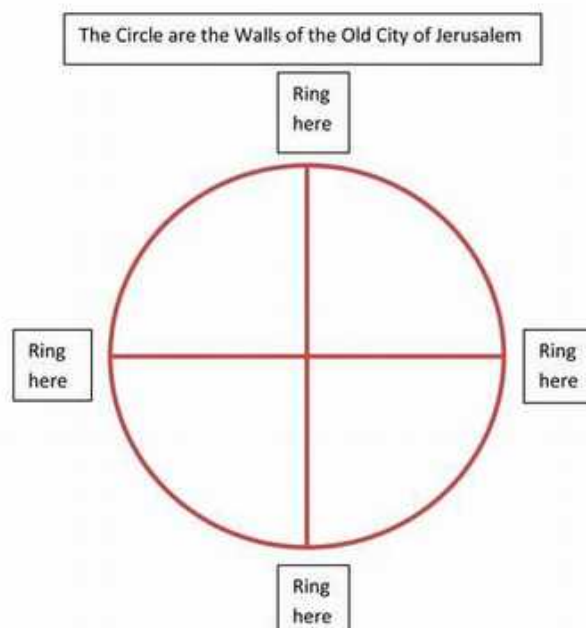

2366. Profetia – Voitele vihkisormukset öljyllä

2366. Profetia - Raymond Aguilera 5. Kesäkuuta 2017 klo 22.

Voitele vihkisormukset öljyllä Isän, Pojan ja Pyhän Hengen Nimeen. Sillä nämä Sormukset ovat Pyhiä.

6. Kesäkuuta 2017 klo 7:30 AM

Sijoita Sormukset mihinkä kohtaan haluat Jerusalemin vanhan kaupungin muurin ulkopuolella ja katso kuinka Jumalan Kirkkaus kasvaa.

2367. 2017 Israelin Missiomatkan Muistiinpanot - Ray ja Ron 22. Toukokuuta 2017 klo 19:40

Sana:

"Jumalan liekit ovat saapuneet."

"Herra, missä meidän tulisi asua (Hotelli)?"

Sana:

"Käyttäkää samaan Pannukakkua. Aloittakaa pakkaaminen"

23. Toukokuuta 2017 klo 13:15

Herra sanoi, "Osta Sormukset.

Lähtekää 7. Kesäkuuta 2017

Palatkaa 18. Kesäkuuta 2017"

Näky:

Minä näin kuinka suolasirottimesta vuodatettiin kanan pään päälle.

Sana:

"Suolatkaa kana".

Näky:

Minä näin pienen vajoama kuopan ja ainetta oli putoamassa siihen.

1. Kesäkuuta 2017 klo 8:15 AM

Sana:

"Kävele Jerusalemin muurien ympäri 3 kertaa. (Te voitte tehdä tämän yhtenä päivänä tai jakaa se – ei enempää kuin 3 päiväksi)."

3. Kesäkuuta 2017 klo 18:10

Näky:

Minä näin leveäreunaisen viinilasin, ja ydinräjähdys laukesi sen lasin sisällä.

4. Kesäkuuta 2017 klo 11:20 AM**Näky:**

Minä näin kevyesti värjätyyn vihreän käden ja sen kynnet.

9. Kesäkuuta 2017 klo 3:30 AM**Tapahtuma:**

Herra herätti minut. Herra näytti minulle luudan kahvan tai suoran tulpan. Sitten minulle näytettiin Israelin lippu luudan kahvassa tai tulpassa. Herra ei sanonut sitä sanoina, mutta Hänen Hengessään Hän selitti, että minä tarvitsisin nämä asiat haudatakseni neljä kultaista sormusta vanhan Jerusalemin muurin ympärille. Herra asetti minun Henkeeni käyttää luudan kahvaa ajamaan reiän maaperään paikallisella muurin luota otetulla kivellä, ja laittaa vihkisormus tehtyyn reikään. Luudan kahvan halkaisija oli suurempi kuin sormusten halkaisija. Lippu oli sitä varten, jos Israelilaiset sotilaat aseitten kanssa yrittäisivät pysäyttää minut. Herra antoi minulle ohjeen asettaa israelilainen lippu luudan varteen ikään kuin lipputankona. Tällä tavalla minulla oli työkalu neljän kultaisen sormuksen asettamiseen Jerusalemin muurin maaperän ympärille ilman, että kukaan tietäisi mitä minä olin oikeasti tekemässä. Tämä toimi ERINOMAISESTI, koska minä käytin luudan vartta kävelykeppinä ja kukaan ei tiennyt, että se oli työkalu kultaisten vihkisormusten hautaamiseksi.

Huom:

Tämä tuli tehdyksi Ramadan kuukauden aikana, jolloin tuhannet ja tuhannet Muslimit olivat kävelemässä ympäri Jerusalemin muurin Muslimien alueella ja monet Israelilaiset sotilaat olivat siellä aseitten kanssa sinä aikana kun neljää kultaista sormusta haudattiin. Kaikki mitä tarvittiin, oli paikallinen kivi ajamaan luudan tappi maahan, ja niitä oli paljon Jerusalemin muurin ympärillä.

9. Kesäkuuta 2017 klo 6:30 AM

Minä sain kuvassa leveän pystyssä olevan tikkaan.

Sana:

”Te olette minun vaeltajiani (sojourner), sanoo Jehova

Siemen, Siemen, voitele sinun hotellihuoneesi. Sinä olet Minun Vanhimpani, Reymundo.

Kevinin harpin soittaminen on musiikkia Minun Korvilleni. Voitele huone.”

Sana: klo 9 AM

”Tee se tuoreeksi, Michael.”

9. Kesäkuuta 2017 klo 9:30 AM

Sana:

"Hautaa oliivin siemenet hyvin, koska rotta rakastaa oliivin siemeniä."

9. Kesäkuuta 2017 klo 10:30 AM

Kun olin katsomassa kohti Öljymäkeä, näin salaman liikkuvan kohti Itäistä Porttia Hengessä.

9. Kesäkuuta 2017 klo 11:30 AM

Sana:

"Hyvin tehty hyvät ja uskolliset palvelijat."

9. Kesäkuuta 2017 klo 13:30

Sana:

"Herran huone on pyhä."

10. Kesäkuuta 2017 klo 8:29 AM

Näky:

Minä näin patsaan miehen mustasta Peniksestä, joka oli noin 5 jalkaa korkea.

Herra sanoi, "Paholainen asetti tämän patsaan Jerusalemin sisälle. Koska se on merkki hänen vaatimukseensa saada Jerusalem itselleen.

Tämän takia Minä haluan teidän kävelevän Jerusalemin muurin ympäri kolme kertaa. Tämä on kolmen Jerusalemin muurien ympärikävelyjen merkitys".

Aloitimme klo 9:15 AM

Kolmas kävely muurin ympäri.

Hautasimme 4. sormuksen klo 10:15 AM.

Sunnuntaina 11. Kesäkuuta 2017 klo 2:43 AM

Minut herätettiin ja näin kuvan minun vaimostani Evasta punainen hame päällään. Hän näytti vihaiselta ja hän oli osoittamassa sormellaan jotakin hyvin vihaisena.

Sitten Herra sanoi, "Minä aion rangaista sinun vaimoasi ja hänen ystäviään niiden asioiden tähden, mitä he ovat tehneet Minun Profeetalleni, sillä Minä suojelen sen, mikä on Minun. Reymundo, sinä tulet näkemään sen silmilläsi."

"Herra, minä ei ole hyvää tunnetta tästä, pitäisikö minun pitää tämä mission muistiinpanojen ulkopuolella?"

Reymundo, tee niin kuin Minä sanon sinulle! Pysy keskittyneenä ainoastaan sinun Herraasi ja Pelastajaasi, sinun Jumalaasi, Jehovaan, Jeesukseen Kristukseen, ja Pyhään Henkeen. Olkoon niin! Olkoon niin! Olkoon niin!"

Uni: 11. Kesäkuuta 2017 klo 4:30 AM

Minä näin suuren joukon ihmisiä lähellä järveä tai rantaa. Voin nähdä tämän miespuolisen uimarin; hänellä oli kolme vastasyntyntä vauvaa mukanaan. Hän ojensi ne toiselle miehelle vedessä yksi kerrallaan, ja tämä mies laittoi vauvat veteen. Voin nähdä vauvojen uppoavan veteen. Sitten näin toisen miehen näkevän tämän tapahtuvan, ja hän hyppäsi veteen etsimään vauvoja, ja kaikki mitä hän löysi, oli vauvan ruumiin osia.

Aloitimme klo 9:15 AM

Kolmas kävely muurin ympäri.

Hautasimme 4. sormuksen klo 10:15 AM.

12. Kesäkuuta 2017 klo 10 AM

Me kastelimme Oliivin siemenet lähellä Itäistä Porttia.

12:30 AM: Maanantaina 12. Kesäkuuta 2017

Herra sanoi, "Haluan sinun menevän takaisin ja kastelevan oliivin siemenet vielä kaksi kertaa".

2:26 AM: Maanantaina 12. Kesäkuuta 2017

Taivaan Kuningattarella on vesihana hänen rinnassaan.

2:30 AM:

Minä näin kuvan "T":stä.

2:31 AM:

Minä näin kuvan suuresta ihmisestä pitämässä suurta säkkiä olkapäänsä päällä ja istumassa kivipenkillä.

2:42 AM

Minun rukoukseni Herralle:

"Herra, minä olen käyttämässä paljon palvelutyön varoja."

Herra sanoi, "Älä huolehdi. Lähetä sähköposti Kristuksen Ruumiille ja he tulevat toimittamaan sen mitä tarvitaan. Sinä et tiennyt tätä alussa, mutta Minä tiesin tämän

tulevan tapahtumaan; kaikki on Minun Käsissäni Reymundo, jatka vain sen tekemistä mitä Minä pyydän. Nyt nuku vähän.”

Tiistaina 13. Kesäkuuta 2017 klo 2:36 AM

Sana:

Herra sanoi, ”Reymundo, tiedätkö sinä mitä ”moonning” tarkoittaa?”

Minä sanoin, ”Se on sitä, kun joku vetää housunsa alas ja näyttää heidän takapuolensa jollekin?”

Herra sanoi, ”Kyllä, tämä on hyvin epäkunnioittavaa ja tämä on sitä mitä Minä tunsin sen jälkeen kun Minä olin kertonut teille – että te olette hyvin, hyvin lähellä X Merkkää Paikkaa ja että Minä en tulisi kertomaan teille tarkkaa paikkaa X Merkkää Paikalle. Sitten sinun ryhmäsi jatkaa sen etsimistä. Kun Minä sanoin, että Minä en tulisi näyttämään teille missä X Merkkää Paikkaa on, Minä tarkoitin sitä. Tämän takia Minä määräsin sinut ulos siihen missä sinä olit. Minun ”Ei” tarkoittaa ”Ei!” Ymmärrätkö sinä tämän! Se on suoraa ja asian ytimeen.”

13. Kesäkuuta 2017 klo 9:30 AM

Näky:

Minä näin pitkän tiilistä tehdyn kivimuurin. Se yhdistyi kanjoniin – toisesta päästä, toinen pää tuli minua kohti. Minä näin nuoren tytön kävelevän kivimuurin päällä.

Seuraavassa näyssä, hän oli vanha ja oli polvillaan katsomassa ylös kohti Valoa.

Seuraavassa näyssä oli henkilö istumassa pyöreän mainoskilven päällä. Sitten minä näin suuren nosturin tämän henkilön edessä ja köysi oli tämän henkilön niskan ympäri. Sitten koko näky muuttui ja minä näin ristin kulmassa ja se oli saman alueen yllä.

13. Kesäkuuta 2017 klo 14:15

Rukouksen aikana Herra näytti minulle Sanan ”Mississippi”.

Näky:

Sitten minä näin pyramidin sivun.

13. Kesäkuuta 2017

Herra sanoi, ”Kastele oliivin siemenet kolmannen kerran.

13. Kesäkuuta 2017

Näky:

Kuvan hevosesta, jolla oli päässään kiharainen jouhiharja.

13. Kesäkuuta 2017 klo 16:55, Tiistai

Annetut sananpaikat: Johanneksen evankeliumi 21:15 - 17

15 Kun he olivat einehtineet, sanoi Jeesus Simon Pietarille: "Simon, Johanneksen poika, rakastatko sinä minua enemmän kuin nämä?"

Hän vastasi hänelle: "Rakastan, Herra; sinä tiedät, että olet minulle rakas".

Hän sanoi hänelle: "Ruoki minun karitsoitani".

16 Hän sanoi hänelle taas toistamiseen: "Simon, Johanneksen poika, rakastatko minua?"

Hän vastasi hänelle: "Rakastan, Herra; sinä tiedät, että olet minulle rakas".

Hän sanoi hänelle: "Kaitse minun lampaitani".

17 Hän sanoi hänelle kolmannen kerran: "Simon, Johanneksen poika, olenko minä sinulle rakas?"

Pietari tuli murheelliseksi siitä, että hän kolmannen kerran sanoi hänelle: "Olenko minä sinulle rakas?" ja vastasi hänelle: "Herra, sinä tiedät kaikki; sinä tiedät, että olet minulle rakas".

Jeesus sanoi hänelle: "Ruoki minun lampaitani

Sitten annettiin toinen Sananpaikka: Matt 16:18

17 Jeesus vastasi ja sanoi hänelle: "Autuas olet sinä, Simon, Joonaan poika, sillä ei liha eikä veri ole sitä sinulle ilmoittanut, vaan minun Isäni, joka on taivaissa. 18 Ja minä sanon sinulle: sinä olet Pietari, ja tälle kalliolle minä rakennan seurakuntani, ja tuonelan portit eivät sitä voita. 19 Minä olen antava sinulle taivasten valtakunnan avaimet, ja minkä sinä sidot maan päällä, se on oleva sidottu taivaissa, ja minkä sinä päästät maan päällä, se on oleva päästetty taivaissa."

Sananpaikan Loppu.

Sitten myöhemmin Herra sanoi minulle: "Pietari, tälle Kalliolle Minä tulen rakentamaan Minun Kirkkoni. En sitä Katolista Kirkkoa, mikä teillä on nyt, vaan Minun Todellisen Katollisen Kirkkoni, joka seuraa Minua, Jehovaa, Jeesusta Kristusta, ja Pyhää Henkeä.

3:14 AM Torstaina 15. Kesäkuuta 2017

Näky:

Minulle annettiin näky monista sähköisistä.

Sana:

Herra sanoi, "Näitä sähköisiä tullaan käyttämään toivottamaan tervetulleeksi Anti-Kristusta. Sillä Ihmiset tulevat uskomaan, että tulee olemaan maailman pelastaja. Siellä tulee olemaan juhlia, festivaaleja, häitä kuukausien ajan, ja sitten loppu tulee. Maanalainen kirkko lähtee ja pahuus tulee hallitsemaan.

Maaailman ihmiset, Nauttikaa hauskanpidostanne ja vapaudestanne vielä kun se kestää, sillä se tulee loppumaan kun vähiten sitä odotatte.

Kaiken Luoja, Rikkoja on puhunut. Tämä on Jehova, Jeesus Kristus, ja Pyhä Henki. Olkoon niin! Olkoon niin! Olkoon niin!"

10:59 AM 15. Kesäkuuta 2017

Sana:

"Minä olen mitä oli, on, ja mitä tulee olemaan. Kyllä, Minun poikani maailma tulee olemaan shokissa sen tähden mitä tulee tapahtumaan lähitulevaisuudessa. Helmi on löydetty, mikä istutettiin satoja vuosia sitten. Vääntynyt risti tulee iskemään ja ohilyömään kohteensa. Sapeleitten kalistelu tulee pelottamaan hallituksia. Ihmiset, avatkaa Raamattunne ja lukekaa lopun ajoista, sillä ne ovat tuijottamassa teitä kasvoihin."

16. Kesäkuuta 2017

Sana: "Pallo on tulella. Menkää sammuttamaan se."

16. Kesäkuuta 2017 klo 10:20 AM

Minä näin punkin (hyönteisen).

Näky:

Minä näin paperisen kädessä pidettävän viuhkan, joka avautuu, jolla sinä tuuletat itseäsi, viuhkan osa oli valkoinen ja sinä piti kiinni kaksi keppiä.

Näky: 10:26 AM

Minä näin atraimen, minkä kärjissä oli tulta.

Näky:

Minä näin naisen käden, jossa oli koruja kaikkialla hänen ranteessaan. Sitten miehen käsi ilmestyi naisen käden viereen, ja hänen ranteessaan myös oli koruja. Miehen oikea käsi oli naisen vasemman käden vieressä.

16. Kesäkuuta 2017 klo 11 AM

Sana: "Voita kanto (=Trump the stump)."

Näky:

Minä näin sprinklerin nurmikolla, mutta vettä ei tullut siitä.

Näky:

Minä näin suuren kippiauton peruuttavan ja kippaavan maakasan maahan. Se näytti kuin se olisi hautaamassa jotakin.

16. Kesäkuuta 2017 Perjantaina klo 18:31

Näky:

Minä näin kukkavallin. Sitten sana "Katolinen" ilmestyi tai se kirjoitettiin kukkien ylitse.

16. Kesäkuuta 2017 klo 19:18

Sana:

"Reymundo, taistelu ei ole Katoliset tai Protestantit. Se on viha ja Saatana. Tuokaa Kristuksen Ruumis yhteen."

17. Kesäkuuta 2017 klo 4:17 AM**Näky:**

Rautalankainen risti, jonka vaakasuoran langan läpi meni ylös ja alas menevä kiertyvä lanka. Ne olivat sidottu yhteen.

Sana:

"Protestantit yhä taistelevat Katolisia vastaan. Tämän täytyy loppua. Yksi Ruumis, yksi Rakkaus. Jos ei voida lopettaa tätä sotaa – teillä on ongelma Jehovan, Jeesuksen Kristuksen, ja Pyhän Hengen kanssa. Kuulitteko Minua? Taistelu on Saatanan kanssa, ei teidän veljienne ja sisarienne. Me tulemme näkemään, kun teidän polvenne menee alas Jeesuksen Kristuksen edessä. Me tulemme korjaaman tämän ongelman."

(ei # vielä). Profetia - Raymond Aguilera 24. Kesäkuuta 2017 klo 4:54 AM.

Reymundo, lakkaa huolehtimasta, Minä tiedän sinun olevan suuressa Hengellisessä taistelussa ja lihassa myös. Minä tulen suojelemaan sinut ja sinun perheesi. Minä tulen lähettämään sinulle ne \$4,000 dollaria, mitkä sinä tarvitset maksaaksesi luottokorttisi laskun ja auttamaan sinua Israelin missiomatkan videoitten kanssa. Lepää, kaikki tulee päättymään hyvin; Jehovalla, Jeesuksella Kristuksella, ja Pyhällä Hengellä on kaikki hallinnassaan Israelissa ja sinun talossasi. Nyt, mene takaisin nukkumaan. Voitele Ron, kaikki sinun poikasi, ja sinut itsesi tänään.

24. Kesäkuuta 2017 klo 5:26 AM.

Reymundo, kun sinä menit naimisiin Evan kanssa, Minä kerroin teille molemmille, ettette ottaisi pois vihkisormuksianne. Reymundo, Eva otti pois vihkisormuksensa vuosia sitten, sen jälkeen kun hänelle oli annettu ohje olla tekemättä sitä.

Reymundo, Haluan sinun ottavan pois sinun vihkisormuksesi tänään. Sillä sinä et ole naimisissa hänen kanssaan Minun Silmissäni tänään. Hän jätti avioliiton vuosia sitten, ja Minä olen rikkonut tämän avioliiton tänään. Näin sanoo sen, Jehova, Jeesus Kristus, ja Pyhä Henki.